

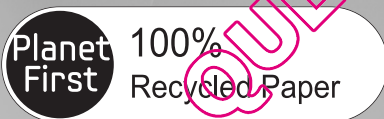

# Réfrigérateur

## Mode d'emploi



Ce manuel est en papier recyclé à 100%.

Français

## Imaginez les possibilités

Merci d'avoir acheté un produit Samsung.  
Pour bénéficier d'une assistance technique  
plus complète, enregistrez votre produit sur :  
Fonctions de votre nouveau réfrigérateur









Appareil en pose libre

# Consignes de sécurité





## CONSIGNES DE SÉCURITÉ

- Avant d'utiliser l'appareil, veuillez lire ce mode d'emploi en intégralité et le conserver à un endroit sûr à proximité du réfrigérateur afin de pouvoir le consulter ultérieurement.
- Utilisez cet appareil uniquement dans le but pour lequel il a été conçu, conformément aux instructions de ce mode d'emploi. Cet appareil ne doit pas être utilisé par des personnes (y compris des enfants) dont les capacités physiques, sensorielles ou mentales sont diminuées ou qui n'ont pas l'expérience ou les connaissances nécessaires, sauf si elles sont placées sous la surveillance d'une personne responsable de leur sécurité ou si cette personne leur a communiqué les instructions nécessaires pour utiliser le réfrigérateur.
- Les avertissements et les importantes consignes de sécurité figurant dans ce mode d'emploi ne couvrent pas toutes les conditions et situations qui peuvent éventuellement se présenter. Il vous incombe de faire preuve de bon sens, de vigilance et de précaution lors de l'installation, de la maintenance et de l'utilisation de votre réfrigérateur.
- Les consignes d'utilisation suivantes étant communes à plusieurs modèles, les caractéristiques de votre réfrigérateur peuvent légèrement différer de celles décrites dans le présent mode d'emploi et il est possible que certains pictogrammes ne s'appliquent pas à votre appareil.  
Si vous avez des questions ou des problèmes, contactez votre centre technique le plus proche ou consultez le site [www.samsung.com](http://www.samsung.com) pour toute aide et information.

## Précautions et pictogrammes de sécurité importants :

	Risques ou mauvaises manipulations pouvant provoquer des <b> blessures graves ou la mort.</b>
	Risques ou mauvaises manipulations pouvant provoquer des <b> blessures légères ou des dommages matériels.</b>
	Ne tentez RIEN.
	Ne démontez RIEN.
	Ne touchez à RIEN.
	Suivez consciencieusement les consignes.

2\_ consignes

	Débranchez la fiche d'alimentation de la prise secteur.
	Assurez-vous que l'appareil est mis à la terre afin d'éviter toute électrocution.
	Contactez le centre technique pour avoir de l'aide.
	Remarque.

**Ces pictogrammes visent à préserver les utilisateurs de l'appareil de tout risque de blessure.**

**Nous vous prions de respecter scrupuleusement ces instructions.**

**Après avoir lu cette section, conservez-les pour pouvoir la consulter ultérieurement.**

## Avis CE

Ce produit a été conçu en conformité avec la Directive relative aux basses tensions (2006/95/CE), la Directive de compatibilité électromagnétique (2004/108/CE) et la Directive d'écoconception (2009/125/CE) implémentée par la Réglementation CE N° 643/2009 de l'Union Européenne

## AVERTISSEMENTS IMPORTANTS POUR LE TRANSPORT ET L'INSTALLATION



- ★ Lors du transport et de l'installation de l'appareil, veillez à n'endommager aucune pièce du circuit de réfrigération.
- Le fluide frigorigène qui fuit de la tuyauterie peut provoquer des brûlures ou des blessures aux yeux. Si vous détectez une fuite, n'utilisez aucun objet susceptible de produire une flamme ou une étincelle. Aérez la pièce dans laquelle se trouve l'appareil pendant plusieurs minutes.
- Pour éviter la formation d'un mélange gaz-air inflammable en cas de fuite du circuit de réfrigération, installez l'appareil dans une pièce dont la surface est adaptée à la quantité de fluide frigorigène utilisée.
- Ne mettez jamais en service un appareil endommagé. En cas de doute, contactez votre revendeur. Pour la pièce dans laquelle le réfrigérateur est installé, il convient de tenir compte de ce qui suit : 1m³ pour 8 g de fluide frigorigène R600a. La quantité de fluide frigorigène dans votre réfrigérateur est indiquée sur la plaque signalétique située à l'intérieur de ce dernier.

## CONSIGNES DE SÉCURITÉ IMPORTANTES POUR L'INSTALLATION



 • N'installez pas le réfrigérateur dans une pièce humide ou un endroit où il est susceptible d'entrer en contact avec l'eau.

- Un défaut d'isolation des composants électriques peut entraîner une électrocution ou un incendie.
- Ne placez pas l'appareil dans un endroit exposé au rayonnement direct du soleil ou à proximité d'une source de chaleur (cuisinière, radiateur, etc.).
- Ne branchez pas cet appareil sur une multiprise. Le réfrigérateur doit toujours être branché sur une prise électrique individuelle délivrant une tension conforme à la valeur indiquée sur la plaque signalétique de l'appareil.
- Ainsi, votre appareil fonctionnera dans des conditions optimales et vous éviterez tout risque de surcharge des circuits électriques, de surchauffe des fils et donc, tout risque d'incendie.
- Si la prise secteur est mal fixée au mur, ne branchez pas la fiche d'alimentation.
- Vous risqueriez de vous électrocuter ou de provoquer un incendie.
- N'utilisez jamais un cordon présentant des craquelures ou des signes d'usure.
- Évitez de plier le cordon d'alimentation de manière excessive ou de le coincer sous un meuble lourd.
- N'utilisez pas d'aérosols à proximité du réfrigérateur.
- L'utilisation d'aérosols à proximité du réfrigérateur peut provoquer une explosion ou un incendie.

- ★ • Avant toute utilisation, veuillez à installer et positionner correctement l'appareil, conformément aux instructions.
- Connectez la fiche d'alimentation correctement avec le cordon vers le bas.
- Si la fiche est connectée à l'envers, le câble peut se trouver coupé ou provoquer un incendie ou une électrocution.
- Assurez-vous que la fiche n'est pas écrasée ou n'a pas été endommagée en plaçant l'arrière du réfrigérateur trop près du mur.
- Lorsque vous déplacez le réfrigérateur, veuillez à ne pas écraser ou endommager le cordon d'alimentation.
- Cela pourrait provoquer un incendie.
- Une fois l'appareil installé, la prise d'alimentation doit être facilement accessible.

-  • Le réfrigérateur doit être mis à la terre.
- Vous devez mettre le réfrigérateur à la terre afin d'empêcher toute dissipation de puissance ou toute électrocution engendrée par une fuite de courant de l'appareil.
- Ne reliez jamais la borne de terre de l'appareil à une conduite de gaz, une ligne téléphonique ou une tige de paratonnerre.
- Une mise à la terre incorrecte peut provoquer une électrocution.

-  • Si le cordon d'alimentation est endommagé, faites-le immédiatement remplacer par le fabricant ou un technicien qualifié.
- Le fusible du réfrigérateur doit être remplacé par un technicien qualifié ou une société de maintenance.
- Si ce n'est pas le cas, il existe un risque d'électrocution ou de blessures.

## ATTENTION CONSIGNES D'INSTALLATION

- ★ • Veuillez à ne pas obstruer les orifices de ventilation internes et externes ou la structure de montage.
- Après l'installation, attendez 2 heures avant d'utiliser l'appareil.

## CONSIGNES DE SÉCURITÉ IMPORTANTES POUR L'UTILISATION



-  • Ne raccordez pas l'appareil au secteur avec les mains mouillées.
- Évitez de poser des objets sur le réfrigérateur. L'ouverture ou la fermeture de la porte pourrait provoquer la chute de ces objets, vous blesser et/ou endommager l'appareil.
- Évitez de poser des objets remplis d'eau sur le réfrigérateur.
- En cas d'éclaboussures, vous pourriez vous électrocuter ou provoquer un incendie.
- Ne laissez pas les enfants jouer avec la porte.
- Sinon, il existe un risque de blessures graves.
- Ne laissez pas les enfants sans surveillance lorsque les portes du réfrigérateur sont ouvertes et ne les laissez pas entrer dans le réfrigérateur.
- Les enfants pourraient se retrouver enfermés et être victimes de blessures graves dues à la basse température.
- N'introduisez jamais vos doigts ni aucun objet dans l'orifice du distributeur d'eau.
- Sinon, vous pourriez vous blesser ou endommager le système de distribution.
- N'entreposez pas de substances volatiles ou inflammables, telles que du benzène, du solvant, de l'alcool, de l'éther ou du GPL dans le réfrigérateur.
- Le stockage ou d'un autre produit similaire peut provoquer une explosion.

 • N'entrez pas de médicaments, d'équipements scientifiques ou de produits sensibles aux basses températures dans le réfrigérateur.

- Les produits nécessitant un contrôle strict de la température ne doivent pas être stockés dans cet appareil.

• Ne placez ou n'utilisez pas d'appareils électriques à l'intérieur du réfrigérateur, sauf si ces derniers sont recommandés par le fabricant.

• N'utilisez pas de sèche-cheveux pour sécher l'intérieur du réfrigérateur. Ne placez pas de bougie allumée dans le réfrigérateur pour éliminer les mauvaises odeurs.

- Cela risquerait de provoquer une électrocution ou un incendie.

• Ne touchez pas les parois internes du congélateur ou les produits qui y sont entreposés avec les mains mouillées.

- Des gelures pourraient se former.

• N'accélérez pas le processus de dégivrage à l'aide d'appareils ou de méthodes autres que ceux recommandés par le fabricant.

• N'endommagez pas le circuit de réfrigération.

 • Cet appareil a été conçu dans l'unique but de conserver des aliments dans un environnement domestique.

• Afin d'éviter que les bouteilles ne tombent, il est conseillé de les regrouper.

• Si vous détectez une fuite de gaz, n'utilisez aucun objet susceptible de produire une flamme ou une étincelle. Aérez la pièce dans laquelle se trouve l'appareil pendant plusieurs minutes.

• Utilisez uniquement les DEL fournies par le fabricant ou des techniciens qualifiés.

• Les enfants doivent être surveillés afin de s'assurer qu'ils ne jouent pas avec l'appareil et/ou ne montent pas dans celui-ci.

 • Ne tentez pas de démonter ou de réparer le réfrigérateur de vous-même.

- Vous risquez de déclencher un incendie, de provoquer un dysfonctionnement et/ou de vous blesser. En cas de dysfonctionnement, veuillez contacter les techniciens qualifiés.

 • Si l'appareil émet un bruit bizarre, une odeur de brûlé ou de fumée, débranchez immédiatement la fiche d'alimentation et contactez votre centre technique le plus proche.

- Sinon, il existe un risque d'électrocution ou d'incendie. Veillez à ne pas obstruer les orifices de ventilation internes et externes ou la structure de montage.

• Si vous rencontrez des difficultés lors du remplacement de l'ampoule, contactez des techniciens qualifiés.

#### 4\_ consignes

• Si le produit est doté de DEL, ne tentez pas de démonter vous-même le cache de l'ampoule, ni la DEL.

- Contactez les techniciens qualifiés les plus proches de chez vous.

• En présence de poussière ou d'eau à l'intérieur du réfrigérateur, débranchez la fiche d'alimentation et contactez votre centre technique Samsung Electronics.

- Cela risquerait de provoquer un incendie.

### ATTENTION **CONSIGNES D'UTILISATION**

 • Afin de garantir des performances optimales :  
- Ne placez pas les aliments trop près des orifices situés au fond de l'appareil. Vous risqueriez d'empêcher la circulation de l'air dans le réfrigérateur.

- Emballez les aliments correctement ou placez-les dans des récipients hermétiques avant de les mettre au réfrigérateur.

• Ne placez pas de boissons gazeuses ou pétillantes dans le congélateur. Ne placez pas de bouteilles ou de récipients en verre dans le congélateur.

- En gelant, le verre peut se casser et provoquer des blessures ou endommager l'appareil.

• Ne détournez pas le réfrigérateur de sa fonction d'origine et ne le modifiez pas.

Toute modification risque de provoquer des blessures et/ou des dommages matériels.

Les modifications apportées à cet appareil par une tierce partie ne sont pas couvertes par la garantie Samsung et Samsung rejette toute responsabilité en cas de problèmes et de dommages résultant des modifications apportées par cette tierce partie.

• N'obstruez pas les orifices de ventilation.

- Si les orifices de ventilation sont obstrués, notamment avec un sac en plastique, il est possible que le réfrigérateur refroidisse trop. Si la période de refroidissement dure trop longtemps, le filtre à eau peut casser et provoquer une fuite d'eau.

- Ne placez pas les aliments à congeler à côté d'aliments déjà congelés.

• Respectez scrupuleusement les durées de conservation maximales et les dates de péremption de vos aliments congelés.

• Remplissez le réservoir, le bac à glaçons, les glaçons uniquement avec de l'eau potable.

• Utilisez uniquement l'appareil à glaçons fourni avec le réfrigérateur.

• Le raccordement à une arrivée d'eau doit être effectué par un technicien qualifié. Utilisez uniquement une arrivée d'eau potable.

• Pour garantir le bon fonctionnement de l'appareil à glaçons, une pression d'eau de 138 ~ 862 kpa (1,4~8,8 kgf/cm<sup>2</sup>) est nécessaire.

## CONSIGNES DE NETTOYAGE ET DE MAINTENANCE



ATTENTION

- ★ Ne vaporisez pas directement d'eau à l'intérieur ou sur l'extérieur du réfrigérateur.
- Vous risqueriez de vous électrocuter ou de provoquer un incendie.
- Ne vaporisez pas de gaz inflammable à proximité du réfrigérateur.
- Vous pourriez provoquer une explosion ou un incendie.
- Ne vaporisez pas de produits nettoyants directement sur l'afficheur.
- Les lettres figurant sur l'afficheur peuvent disparaître.
- Retirez la poussière et les corps étrangers des broches. Mais pour nettoyer la fiche d'alimentation, utilisez un chiffon sec et retirez la poussière et les corps étrangers présents sur les broches.
- Vous risqueriez de vous électrocuter ou de provoquer un incendie.
- N'introduisez jamais vos doigts ni aucun objet dans l'orifice du distributeur d'eau ou la conduite d'éjection de la glace.
- Vous pourriez vous blesser ou endommager l'appareil.



- Débranchez le réfrigérateur avant toute opération de nettoyage et de maintenance.

## CONSIGNES DE SÉCURITÉ IMPORTANTES POUR L'UTILISATION



DANGER

- ★ Avant la mise au rebut, vérifiez que les tuyaux situés à l'arrière de l'appareil sont en bon état.
- Selon le modèle, cet appareil peut utiliser du fluide frigorigène de type R600a ou R134a. Pour connaître le type de fluide utilisé dans votre réfrigérateur, consultez l'étiquette apposée sur le compresseur, à l'arrière de l'appareil, ou la plaque signalétique située à l'intérieur du réfrigérateur.
- Si l'appareil contient un gaz inflammable (fluide frigorigène R600a), contactez les autorités locales pour connaître la procédure de mise au rebut adaptée.
- Cet appareil contient également une mousse isolante en cyclopentane. Les gaz contenus dans le matériau isolant doivent être éliminés selon une procédure spécifique. Contactez les autorités locales pour connaître la procédure de mise au rebut adaptée à ce type de produit.
- Avant la mise au rebut, vérifiez que les tuyaux situés à l'arrière de l'appareil sont en bon état. L'ouverture des tuyaux doit s'effectuer dans un lieu aéré.

- Si l'appareil contient du fluide frigorigène à l'isobutane (R600a), sachez qu'il s'agit d'un gaz naturel écologique, mais également inflammable. Lors du transport et de l'installation de l'appareil, veillez à n'endommager aucune pièce du circuit de réfrigération.
- Avant de vous débarrasser de cet appareil ou d'autres réfrigérateurs, retirez les joints de la porte/des portes, les loquets afin d'éviter que les enfants ou les animaux ne s'y retrouvent enfermés. Laissez les clayettes en place pour empêcher les enfants de rentrer dans le réfrigérateur. Les enfants doivent être surveillés afin de s'assurer qu'ils ne jouent pas avec l'ancien appareil.
- Jetez l'emballage du produit en respectant les normes écologiques en vigueur.



## CONSEILS SUPPLÉMENTAIRES POUR UNE BONNE UTILISATION

- En cas de coupure de courant, contactez votre fournisseur d'électricité pour connaître la durée approximative de la panne.
- La plupart des coupures de courant réparées en une ou deux heures n'aura aucune conséquence sur la température de votre réfrigérateur. Vous devez cependant ouvrir les portes le moins souvent possible lorsque le courant est coupé.
- Si la coupure devait se prolonger au-delà de 24 heures, retirez tous les aliments congelés.
- Si les clés sont fournies avec le réfrigérateur, maintenez-les hors de la portée des enfants et éloignée de l'appareil.
- Il se peut que l'appareil fonctionne de manière anormale (température devenue trop élevée dans le réfrigérateur) s'il est resté pendant une période prolongée au-dessous de la limite inférieure de la plage de températures pour laquelle il a été conçu.
- Évitez de stocker des denrées facilement périssables à basse température (les bananes ou les melons, par exemple).
- Votre appareil est équipé d'un système de dégivrage automatique, ce qui vous évite d'effectuer un dégivrage manuel.
- La hausse de température constatée durant le dégivrage est conforme aux normes ISO en vigueur. Pour éviter la décongélation des aliments pendant le dégivrage du réfrigérateur, emballez-les dans plusieurs couches de papier journal.
- Toute hausse de température durant le dégivrage peut réduire la durée de conservation des aliments.

consignes\_5

## Conseils pour économiser de l'énergie

- Installez l'appareil dans un endroit sec et bien aéré. Veillez à ce qu'il ne soit pas exposé au rayonnement direct du soleil ou installé à proximité d'une source de chaleur (par exemple un radiateur).
- N'obstruez jamais les fentes ou les grilles de ventilation de l'appareil.
- Laissez refroidir les aliments chauds avant de les mettre dans le réfrigérateur.
- Placez les aliments congelés dans le réfrigérateur afin de les décongeler. Vous pourrez ainsi utiliser leur basse température pour refroidir des aliments présents dans le réfrigérateur.
- Lorsque vous manipulez des aliments dans le réfrigérateur, ne laissez pas la porte ouverte trop longtemps. Plus la durée d'ouverture est courte, moins la quantité de glace formée dans le congélateur est importante.
- Nettoyez régulièrement l'arrière de votre réfrigérateur. La poussière augmente sa consommation.
- Ne baissez pas inutilement la température intérieure.
- Vérifiez que le système d'évacuation de l'air à la base et à l'arrière du réfrigérateur n'est pas obstrué.
- Laissez un espace suffisant tout autour de l'appareil au moment de l'installation. Ceci vous permettra de réduire sa consommation d'énergie.



## HYGIÈNE DES ALIMENTS

- Nettoyez régulièrement l'intérieur du réfrigérateur à l'aide d'un détergent doux n'oxydant pas les parties métalliques (ex. : eau tiède additionnée de liquide pour vaisselle). Puis désinfectez les surfaces nettoyées à l'aide d'une solution aqueuse à base d'acide acétique ou d'acide citrique ou d'un désinfectant disponible dans le commerce et adapté aux dispositifs de refroidissement (avant de l'appliquer sur les parties métalliques, effectuez un test sur une partie non visible).
- Retirez les emballages (ex. : les cartons contenant les pots de yaourt) avant de ranger les aliments dans le réfrigérateur.
- Afin d'éviter que la température à l'intérieur du réfrigérateur ne soit trop élevée, laissez refroidir les aliments cuisinés à l'extérieur jusqu'à ce qu'ils soient à température ambiante. N'ouvrez pas inutilement la porte et ne la laissez pas ouverte plus longtemps que nécessaire. Placez les aliments de manière à permettre la circulation de l'air.
- Afin d'éviter la contamination des aliments entre eux, enrroulez-les dans du film alimentaire ou stockez-les dans des boîtes hermétiques.
- Lors de la préparation de plats, touchez-les avec les mains propres uniquement. Avant de préparer un autre plat, lavez-vous les mains plusieurs fois. Lavez-vous les mains avant de manger également.
- Nettoyez vos ustensiles de cuisine (cuillères, planches à découper, couteaux, etc.) avant de les réutiliser.

# Sommaire

INSTALLATION DE VOTRE RÉFRIGÉRATEUR SIDE-BY-SIDE.....	7
FONCTIONNEMENT DE VOTRE RÉFRIGÉRATEUR SIDE-BY-SIDE .....	16
DÉPANNAGE.....	22

# Installation de votre réfrigérateur Side-By-Side

## PRÉPARATION DE L'INSTALLATION

Félicitations ! Vous venez d'acquérir un réfrigérateur Side-By-Side de Samsung.

Nous espérons que ses fonctions innovantes répondront à toutes vos attentes.

### Choix du lieu d'installation

- La pièce doit disposer d'une arrivée d'eau.
- La pièce ne doit pas être exposée à la lumière du soleil.
- Le sol de la pièce doit être parfaitement horizontal.
- La pièce doit offrir un espace suffisant pour l'ouverture des portes du réfrigérateur.
- Un espace minimum est requis autour de l'appareil. Voir les illustrations ci-dessous.
- Assurez-vous de pouvoir déplacer l'appareil librement pour des besoins de maintenance et d'entretien.

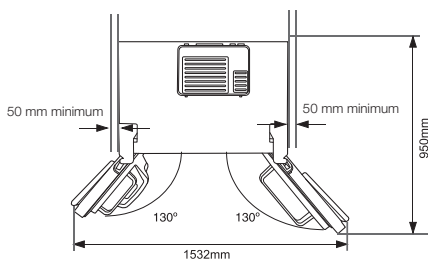
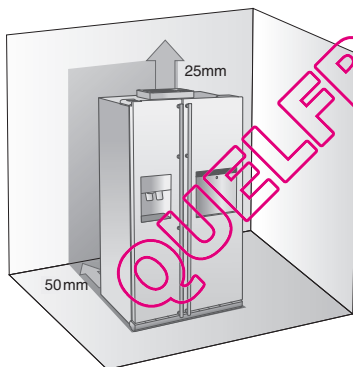

## Déplacement de votre réfrigérateur

Afin de ne pas endommager le sol, assurez-vous que les pieds avant de mise à niveau sont relevés (au-dessus du sol). Reportez-vous à la section "Mise à niveau du réfrigérateur" (page 11).

Afin de protéger l'état de surface du sol, placez une feuille de protection sous le réfrigérateur, comme le carton d'emballage par exemple.

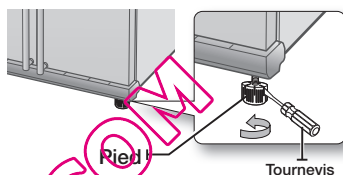

Pendant l'installation, à l'occasion d'une réparation ou en cas de nettoyage de l'arrière du réfrigérateur, tirez et remplacez l'appareil en le déplaçant sur une ligne droite.

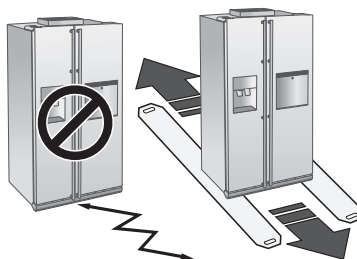

## DÉMONTAGE DES PORTES DU RÉFRIGÉRATEUR

Si nécessaire, vous pouvez démonter les portes du réfrigérateur pour faciliter son transport.

### 1. Démontage de la plinthe avant

Ouvrez les portes du congélateur et du réfrigérateur, puis dévissez la plinthe.

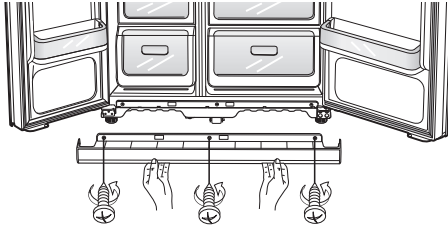

### Débranchement de la conduite d'arrivée d'eau

1. Appuyez sur la bague du raccord **1** et tirez la conduite d'arrivée d'eau **2** dans le sens opposé.

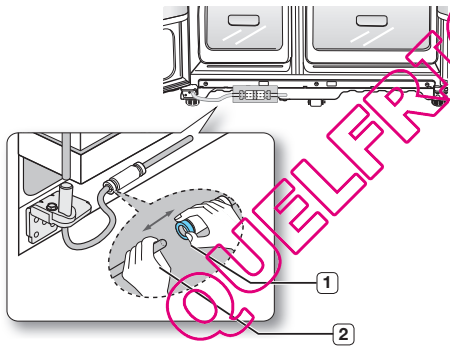

 Ne coupez pas la conduite d'eau. Retirez-la délicatement du raccord.

### 2. Démontage de la porte du congélateur

Veuillez respecter les recommandations suivantes.

- Soulevez la porte de façon parfaitement verticale afin de ne pas endommager les charnières.
- Veillez à ne pas pincer la conduite d'eau et le faisceau de câbles de la porte.
- Posez les portes sur une surface protégée afin d'éviter de les rayer ou de les endommager.

8\_ installation

1. Fermez la porte du congélateur, retirez le capot de la charnière supérieure **1** à l'aide d'un tournevis puis débranchez délicatement les câbles **2**.

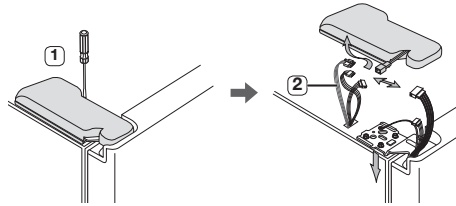

2. Retirez les vis **3** de la charnière et la vis de terre **4** puis démontez la charnière supérieure **5**. Veillez à maintenir fermement la porte lorsque vous la démontez.

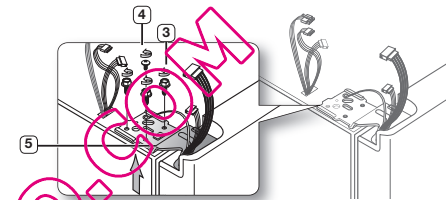

3. Dégagez la porte de la charnière inférieure **6** en la soulevant verticalement **7**.

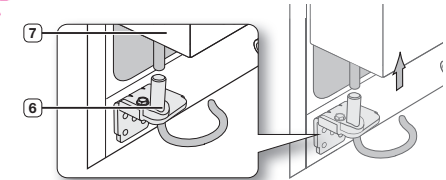

 Veillez à ne pas pincer la conduite d'eau et le faisceau de câble de la porte.

4. Retirez la charnière inférieure **8** à l'aide d'une clé hexagonale.

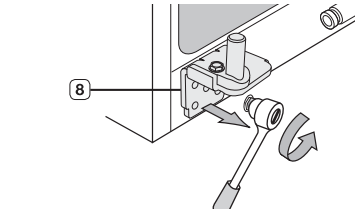



## Démontage de la porte du réfrigérateur

1. Fermez la porte et retirez le capot de la charnière supérieure **1** à l'aide d'un tournevis.

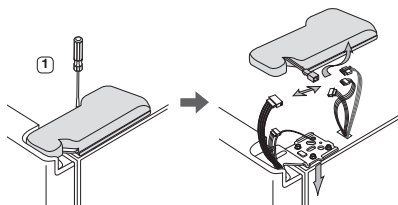

2. Retirez les vis **2** de la charnière et la vis de terre **3** puis démontez la charnière supérieure **4**. Veillez à maintenir fermement la porte lorsque vous la démontez.

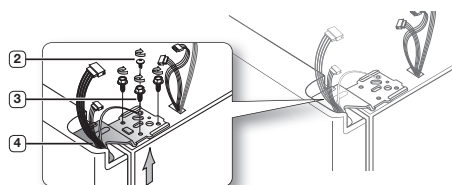

3. Dégagez la porte de la charnière inférieure **5** en la soulevant verticalement **6**.

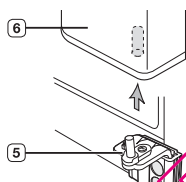

4. Retirez délicatement la charnière inférieure **7** de son support **8**.

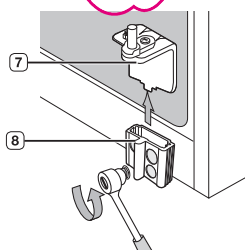

## MONTAGE DES PORTES DU RÉFRIGÉRATEUR

Une fois le réfrigérateur correctement installé, remettez les portes en place.

### Montage de la porte du congélateur

1. Remettez la porte du congélateur en place en insérant la conduite **1** dans l'angle inférieur de la porte puis dans l'orifice de la charnière inférieure **2**.  
Tirez délicatement la conduite vers le bas afin qu'elle soit parfaitement tendue.

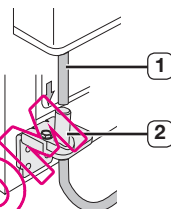

2. Insérez la tige **3** de la charnière supérieure dans l'orifice de l'angle de la porte du congélateur **4**. Assurez-vous que les trous de la charnière supérieure **5** et de l'armoire **6** sont alignés. Permettez les vis de la charnière **7** et la vis de terre **8** en place. Rebranchez les câbles.

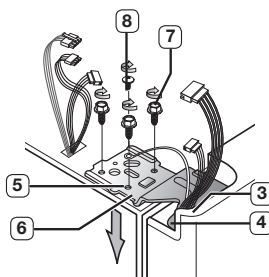

3. Remettez le capot **9** en place sur la charnière supérieure **10** et vissez-le.

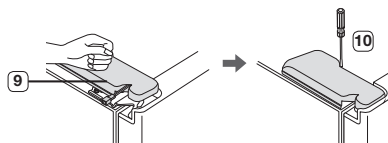

## Montage de la porte du réfrigérateur

1. Insérez la charnière inférieure **1** dans son support **2**.

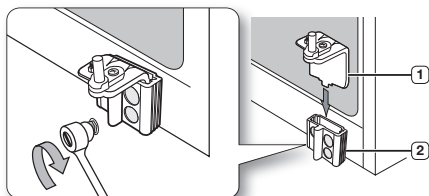

2. Placez la porte du réfrigérateur **3** sur la charnière inférieure **4**.

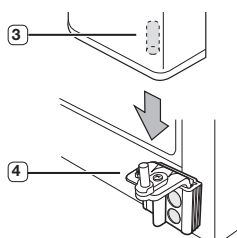

3. Insérez la tige **5** de la charnière supérieure dans l'orifice de la charnière **6**. Assurez-vous que les trous de la charnière supérieure **7** et de l'armoire **8** sont alignés. Remettez les vis de la charnière **9** et la vis de terre **10** en place.

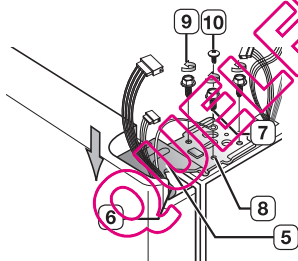

4. Remettez le capot **11** en place sur la charnière supérieure **12** et vissez-le.

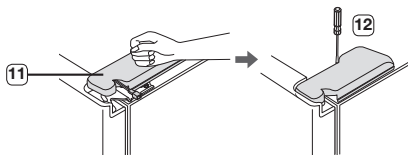

## Montage de la conduite d'arrivée d'eau

1. Insérez la conduite **2** dans le raccord **1**.

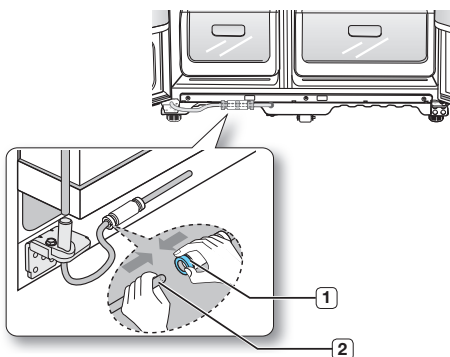

2. Le tuyau d'eau doit être inséré jusqu'au centre du coupleur transparent afin d'éviter toute fuite d'eau au niveau du distributeur.

3. Insérez la bride dans l'emplacement prévu à cet effet et vérifiez qu'elle maintient fermement le tuyau.

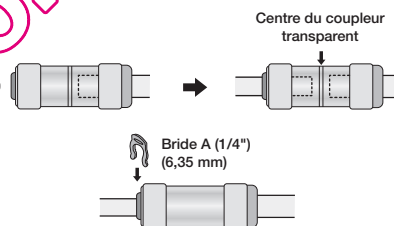

## Montage de la plinthe avant

- Avant de fixer la plinthe, assurez-vous que le raccord ne présente aucune fuite. Vissez la plinthe comme indiqué dans l'illustration.

## MISE À NIVEAU DU RÉFRIGÉRATEUR

Une fois les portes installées, vous devez vous assurer que le réfrigérateur est parfaitement de niveau avant de procéder aux derniers réglages. Si le réfrigérateur n'est pas de niveau, les portes ne pourront pas être correctement ajustées.

 La façade du réfrigérateur peut également être ajustée.

### La porte du congélateur est plus basse que celle du réfrigérateur

À l'aide d'un tournevis plat, faites pivoter la molette de réglage vers la gauche ou vers la droite pour mettre le congélateur à niveau.

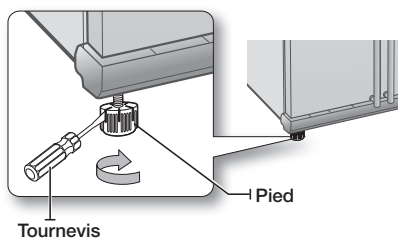

### La porte du congélateur est plus haute que celle du réfrigérateur

À l'aide d'un tournevis plat, faites pivoter la molette de réglage vers la gauche ou vers la droite pour mettre le réfrigérateur à niveau.

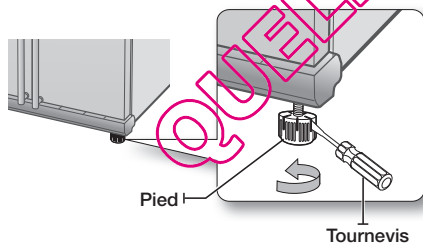

 Si vous devez effectuer des réglages précis, reportez-vous à la section suivante.

## RÉGLAGE PRÉCIS DE L'ALIGNEMENT DES PORTES

Avant toute chose, vérifiez que le réfrigérateur est de niveau. Si nécessaire, reportez-vous à la section précédente.

La porte du congélateur est plus basse que celle du réfrigérateur.

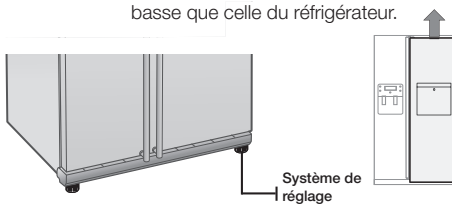

La procédure de réglage est valable dans les deux cas. Ouvrez les portes et réglez-les l'une après l'autre comme indiqué ci-dessous :

1. Dévissez l'écrou

**1** de la charnière inférieure jusqu'à ce qu'il atteigne l'extrémité du boulon **2**.

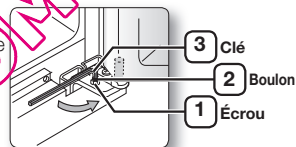

 Lorsque vous dévissez l'écrou **1**, assurez-vous d'utiliser la clé fournie **3** pour débloquer le boulon **2**. Vous pouvez ensuite dévisser l'écrou **1** à la main.

2. Réglez la hauteur des portes en tournant le boulon **2** vers la gauche ou la droite.

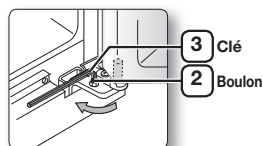



 Si vous pivotez le boulon vers la gauche, la porte monte.

3. Une fois les réglages effectués,

tournez l'écrou **1** vers la gauche

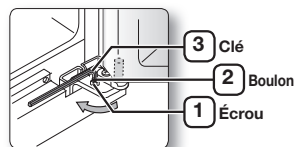
jusqu'à ce qu'il arrive en butée sur le boulon. Serrez le boulon à l'aide de la clé **3** pour bloquer le boulon **1**.



 Si l'écrou n'est pas correctement bloqué, le boulon risque de se desserrer.

## CONTRÔLE DE L'ARRIVÉE D'EAU DU DISTRIBUTEUR (EN OPTION)

Votre nouveau réfrigérateur Samsung est équipé d'un distributeur d'eau. Par mesure d'hygiène, les particules étrangères sont retenues par un filtre à eau. Cependant, ce filtre ne stérilise pas l'eau et ne détruit pas les micro-organismes. Vous devez alors vous procurer un système de purification d'eau. Pour garantir le fonctionnement de l'appareil à glaçons, une pression d'eau de 138 à 862 kPa est nécessaire. Cette pression permet de remplir un gobelet de 170 cc en 10 secondes. Si la pression d'eau est insuffisante (inférieure à 138 kPa), vous devez installer une pompe de surpression. Assurez-vous que le réservoir d'eau se remplit correctement. Pour ce faire, actionnez le levier du distributeur jusqu'à ce que l'eau s'écoule.

- Le kit d'installation de l'arrivée d'eau est fourni avec l'appareil. Vous le trouverez dans le compartiment congélation.

## INSTALLATION DE L'ALIMENTATION EN EAU

### Pour le modèle intérieur

Accessoires pour l'installation des tuyaux d'arrivée d'eau.

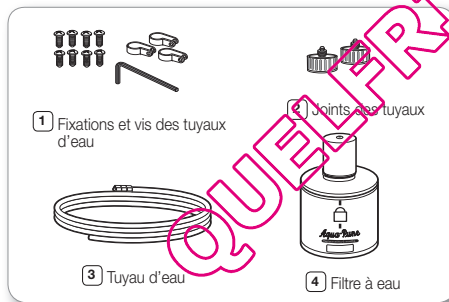

### Branchement de l'arrivée d'eau

- Tout d'abord, fermez l'arrivée d'eau principale.
- Repérez la conduite d'eau potable froide la plus proche.
- Suivez les instructions d'installation de l'arrivée d'eau.

#### ATTENTION

Le tuyau d'eau doit être raccordé à une conduite d'eau froide. Si vous le raccordez à une conduite d'eau chaude, cela peut engendrer un dysfonctionnement du purificateur.

12\_ installation

- Après avoir raccordé la conduite d'eau au filtre, réactivez votre distributeur principal d'eau et laissez couler environ un litre d'eau pour nettoyer et amorcer le filtre.

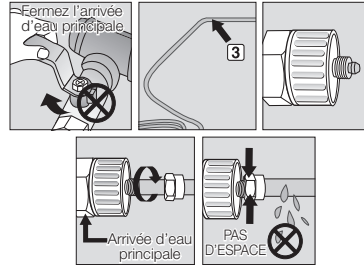

### Raccordement du tuyau d'arrivée d'eau sur le réfrigérateur

- Démontez le tuyau d'arrivée d'eau, retirez le bouchon et mettez l'écrou de serrage en place.
- Raccordez le tuyau du réfrigérateur au kit d'installation de l'arrivée d'eau fourni.
- Vissez l'écrou sur le raccord. Les deux éléments doivent être correctement serrés.
- Ouvrez l'arrivée d'eau et vérifiez la présence de fuites.

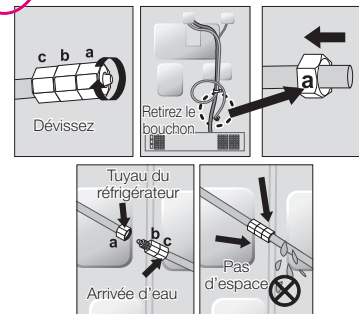

- Le réfrigérateur doit impérativement être raccordé à une arrivée d'eau potable. Pour réparer ou démonter l'arrivée d'eau, découpez le tube sur 6,5 mm afin que celui-ci s'ajuste parfaitement et ne présente aucune fuite.



Avant toute utilisation, vous devez vérifier qu'il n'y ait aucune fuite aux endroits mentionnés.

- La garantie Samsung ne couvre pas l'installation de la conduite d'arrivée d'eau.
- Cette opération reste à la charge du client, sauf si son coût est inclus dans le prix de vente.
- Pour effectuer cette installation, veuillez faire appel à un plombier ou à un installateur qualifié.
- En cas de fuites dues à une installation incorrecte, veuillez contacter votre installateur.

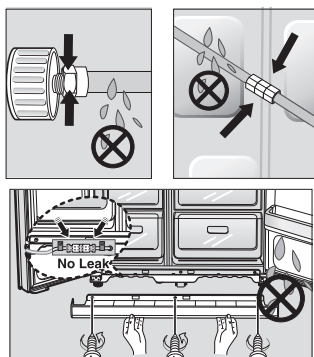

## INSTALLATION DU DISTRIBUTEUR D'EAU

### Pour le modèle extérieur

Composants pour l'installation des tuyaux d'arrivée d'eau.

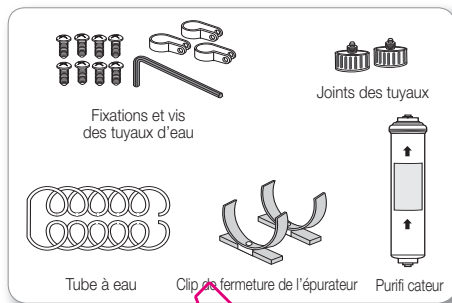

### Connectez la conduite d'eau au

coupleur et au robinet.

1. Fermez le robinet d'eau principal
2. Connectez le coupleur « A » au robinet

#### ATTENTION

Le tuyau d'eau doit être raccordé sur une conduite d'eau froide. Si vous le raccordez à une conduite d'eau chaude, cela peut entraîner un dysfonctionnement du purificateur.

#### NOTE SUR LA GARANTIE

L'installation de cette conduite d'eau n'est pas couverte par la garantie du fabricant du réfrigérateur/ congélateur ou de l'appareil à glaçons. Suivez soigneusement ces instructions afin de minimiser le risque d'une grave fuite d'eau.

#### REMARQUE :

Si le raccord ne s'emboîte pas sur le robinet, adressez-vous au service après-vente le plus proche pour vous procurer les raccords adéquats.

Choix de l'emplacement où vous souhaitez installer le purificateur (modèle avec purificateur)

- Si vous souhaitez raccorder l'entrée et la sortie d'eau du purificateur pendant l'installation de celui-ci, reportez-vous à la figure de référence ci-contre.
- Mesurez la distance entre le purificateur et le robinet d'eau froide. Coupez le tuyau relié au purificateur de façon à obtenir la longueur nécessaire.

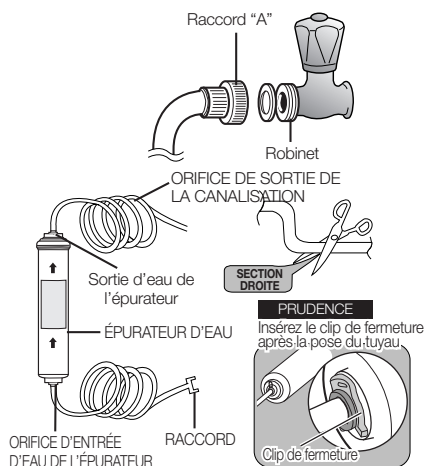

### Procédure de remplacement

1. Coupez l'arrivée d'eau
2. Marquez le sens du flux sur le filtre.
3. Insérez le tuyau d'arrivée d'eau dans l'entrée du filtre jusqu'au bout.

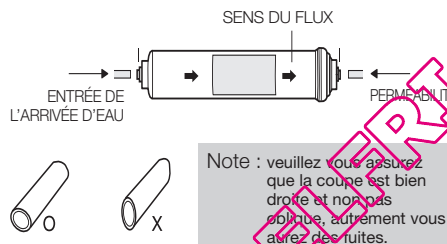

4. Une fois le tuyau inséré, serrez fermement les clips. Les clips fixent le tuyau.

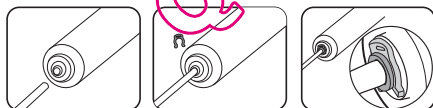

5. Ouvrez l'arrivée d'eau et contrôlez la présence de fuites. En cas de fuites, répétez les étapes 1, 2, 3, 4. Si les fuites persistent, cessez d'utiliser le produit et contactez votre revendeur.
6. Rincez le filtre pendant au moins 5 minutes avant de l'utiliser.

### Élimination des résidus éventuels dans le purificateur (modèle avec purificateur)

- Ouvrez le robinet d'eau principal et vérifiez que l'eau coule à travers le tuyau d'arrivée d'eau du purificateur.
- Si ce n'est pas le cas, vérifiez si le robinet est bien ouvert.
- Laissez le robinet ouvert jusqu'à ce que de l'eau propre en sorte et que tout résidu ayant pu s'accumuler pendant la fabrication soit évacué.

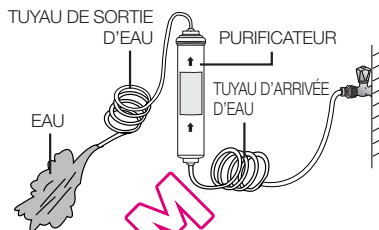

### Fixation du clip de fermeture de l'épurateur

- tenez le clip de fermeture de l'épurateur dans la position appropriée (sous l'évier par ex.) et fixez-le solidement en place avec les vis.

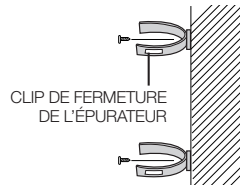

### Fixation du purificateur

- Fixez le purificateur comme indiqué sur la figure ci-contre.

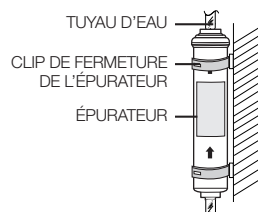

## Raccordement du tuyau d'arrivée d'eau sur le réfrigérateur

- Retirez le capot du compresseur situé à l'arrière du réfrigérateur.
- Raccordez le tuyau d'arrivée d'eau sur la soupape comme indiqué sur la figure.
- Une fois raccordé, vérifiez qu'il n'existe aucune fuite. Dans le cas contraire, recommencez le raccordement.
- Remontez le capot du compresseur du réfrigérateur.

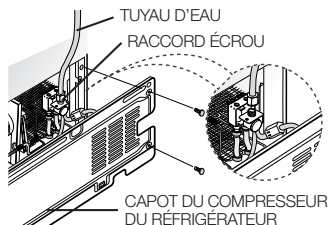

## Fixation du tuyau d'eau

- A l'aide des colliers de fixation, fixez le tuyau sur la paroi arrière du réfrigérateur.
- Une fois le tuyau fixé, assurez-vous que celui-ci n'est ni trop plié, ni pincé ou écrasé.

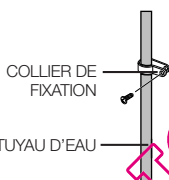

## Purge du système d'alimentation en eau après installation du filtre

1. Ouvrez l'alimentation en eau principale et fermez le robinet d'arrivée d'eau.
2. Laissez couler l'eau du distributeur jusqu'à ce que celle-ci devienne parfaitement claire (environ 1 litre). Cette opération permet de nettoyer le circuit d'alimentation en eau et d'en évacuer l'air.
3. Répétez cette opération autant de fois que nécessaire.
4. Ouvrez la porte du réfrigérateur et assurez-vous que le filtre ne présente aucune fuite.

-  Une fois le filtre remplacé, il est possible que l'eau sorte brièvement par à-coups du distributeur. Ce phénomène est dû à la présence de bulles d'air dans le circuit. En principe, ceci ne doit pas perturber le fonctionnement du distributeur.

## Vérification du niveau d'eau dans le bac à glaçons

1. Soulevez l'appareil à glaçons et retirez-le délicatement du congélateur.
2. Si vous appuyez sur le bouton Test, le bac à glaçons se remplit d'eau. Vérifiez que le niveau d'eau est correct (voir l'illustration ci-dessous).

Le niveau d'eau est trop bas, les glaçons seront trop petits. Ceci est dû à un problème de pression d'eau insuffisante. Le réfrigérateur n'est pas en cause.

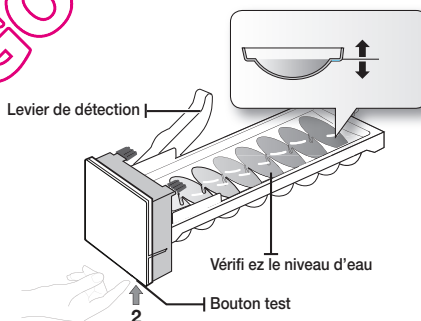
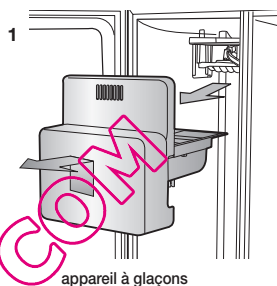

# Fonctionnement de votre réfrigérateur Side-By-Side

## FONCTIONNEMENT DU RÉFRIGÉRATEUR PANNEAU DE COMMANDE / AFFICHEUR NUMÉRIQUE

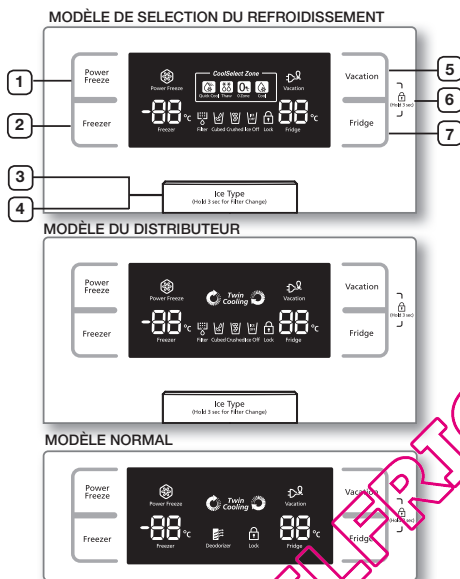

En cas de non-utilisation, il est normal que l'écran s'éteigne.

<p><b>1</b> CONGÉLATION RAPIDE</p>	<p>Permet de congeler rapidement les aliments placés dans le congélateur. Cette fonction est utile pour congeler rapidement des denrées périssables ou abaisser la température du congélateur si celle-ci est trop élevée (si vous avez laissé la porte ouverte, par exemple).</p>
<p><b>2</b> TEMPÉRATURE DU CONGÉLATEUR</p>	<p>Appuyez sur la touche <b>Freezer</b> pour régler la température du congélateur. Celle-ci peut être comprise entre -14°C et -25°C.</p>

<p><b>3</b> APPAREIL À GLAÇONS</p>	<p>Permet de lancer la fabrication de glaçons ou de glace pilée, ou de l'arrêter.</p>
<p><b>4</b> REMPLACEMENT DU FILTRE</p>	<p>Lorsque vous remplacez le filtre, maintenez cette touche enfoncée pendant 3 secondes pour remettre le système à zéro.</p>
<p><b>5</b> FONCTION VACANCES</p>	<p>Appuyez sur cette touche lorsque vous devez vous absenter ou que vous n'avez pas besoin d'utiliser le réfrigérateur. Lorsque le réfrigérateur est hors service, le voyant correspondant s'éteint tandis que le voyant Vacation s'allume. ⚠ Si vous mettez le réfrigérateur hors service, il est conseillé de le vider et de laisser la porte fermée.</p>
<p><b>6</b> VERROUILLAGE ENFANT</p>	<p>En appuyant simultanément sur les touches Vacances et Frigo pendant trois secondes, toutes les touches seront bloquées. Le levier du distributeur d'eau et le levier des glaçons ne fonctionneront pas non plus. Pour annuler cette fonction, appuyez de nouveau sur ces deux touches pendant trois secondes.</p>
<p><b>7</b> TEMPÉRATURE DU RÉFRIGÉRATEUR</p>	<p>Appuyez sur la touche <b>Fridge</b> pour régler la température du réfrigérateur. Celle-ci peut être comprise entre 1°C et 7°C.</p>

 Lorsque vous utilisez l'option Congélation Intense, la consommation énergétique du réfrigérateur augmente. N'oubliez pas de désactiver cette option si vous n'en avez pas besoin et de ramener le congélateur au réglage initial de la température. Si vous voulez congeler une grande quantité d'aliments, activez la fonction Congélation Intense au moins 24 heures à l'avance.



## RÉGLAGE DE LA TEMPÉRATURE

### RÉGLAGE DE LA TEMPÉRATURE DU CONGÉLATEUR

Vous pouvez sélectionner une température comprise entre -14°C et -25°C. Appuyez sur la touche Freezer jusqu'à ce que la température désirée s'affiche. Notez que certains aliments, tels que les glaces, peuvent commencer à fondre à partir de -16°C. Chaque pression sur la touche permet d'augmenter la température par palier entre -14°C et -25°C. Lorsque la température de -14°C est sélectionnée, une nouvelle pression sur la touche permet de repasser à la température de -25°C. Une fois le réglage effectué, la température du congélateur s'affiche au bout de cinq secondes. Cette valeur changera progressivement jusqu'à ce que la température sélectionnée soit atteinte.

- Sur ce modèle, les compartiments du haut et du bas du congélateur correspondent aux compartiments deux étoiles ; la température des compartiments deux étoiles est donc légèrement plus froide que celle régnant dans l'autre compartiment du congélateur.

### RÉGLAGE DE LA TEMPÉRATURE DU RÉFRIGÉRATEUR

Vous pouvez sélectionner une température comprise entre 7°C et 1°C. Appuyez sur la touche Fridge jusqu'à ce que la température désirée s'affiche. La température se règle de la même façon que pour le congélateur.

La température se règle de la même façon que pour le congélateur.

Appuyez sur la touche Fridge pour régler la température du réfrigérateur. Une fois le réglage effectué, la température du réfrigérateur changera progressivement jusqu'à ce que la valeur sélectionnée soit atteinte. La température est indiquée sur l'afficheur numérique.

- L'ouverture fréquente des portes ou la présence d'aliments tièdes ou chauds dans l'appareil peut entraîner une hausse de la température à l'intérieur du congélateur ou du réfrigérateur. Dans ce cas, l'afficheur numérique clignote. L'afficheur s'arrête de clignoter dès que le congélateur et le réfrigérateur retrouvent leur température d'origine. Si ce n'est pas le cas, vous devrez réinitialiser le réfrigérateur. Débranchez l'appareil, puis rebranchez-le au bout de 10 minutes.

## UTILISATION DU DISTRIBUTEUR D'EAU ET DE GLACE

Appuyez sur la touche Ice Type pour sélectionner le type de glace désiré.

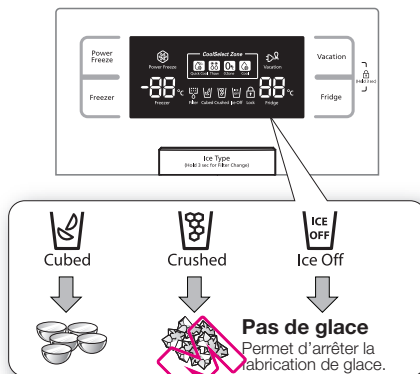

- Initialement, la glace est produite sous forme de glaçons. La glace pilée est obtenue par broyage de ces glaçons dans l'appareil à glaçons.

### Distributeur de glace

Placez un verre sous le distributeur et appuyez délicatement sur la manette. Placez correctement le verre sous le distributeur pour éviter toute projection de glace.

### Distributeur d'eau

Placez un verre sous le distributeur et appuyez délicatement sur la manette.

Placez correctement le verre sous le distributeur pour éviter toute projection d'eau.



- N'introduisez jamais vos doigts, vos mains ni aucun autre objet dans la conduite d'éjection ou le bac à glace.
  - Vous pourriez vous blesser ou endommager le système de distribution.
- N'introduisez jamais vos doigts ni aucun objet dans l'orifice du distributeur d'eau.
  - Vous risqueriez de vous blesser.
- Utilisez uniquement l'appareil à glaçons fourni avec le réfrigérateur.
- Le raccordement à une arrivée d'eau doit être effectué par un technicien qualifié. Utilisez uniquement une arrivée d'eau potable.
- Une pression d'eau de 138 ~ 862 kPa est nécessaire pour garantir le bon fonctionnement de l'appareil à glaçons.



- Si vous n'utilisez pas le distributeur d'eau et de glace pendant une période prolongée, fermez le robinet d'arrivée d'eau.
  - Vous éviterez ainsi tout risque de fuite.
- Essuyez toute trace d'humidité à l'intérieur de l'appareil et laissez les portes ouvertes.
  - Vous éviterez ainsi l'apparition d'odeurs et de moisissures.

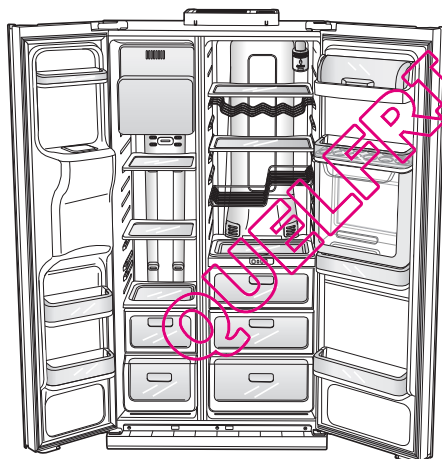

- ☞ Pour obtenir plus d'espace, vous pouvez enlever le tiroir en haut comme cela n'a pas d'incidence sur les caractéristiques thermiques et mécaniques. Un volume de stockage déclaré du compartiment d'entreposage des denrées congelées est calculé avec ce tiroir enlevé.

## TIROIR COOL SELECT ZONE™ (EN OPTION)

### Refroidissement rapide



- Cette fonction est exclusive au compartiment CoolSelect Zone™.
- Elle permet de refroidir jusqu'à trois cannettes de boisson en une heure.
- Pour annuler cette fonction, appuyez une nouvelle fois sur la touche "Quick Cool". La température du compartiment CoolSelect Zone™ revient à son niveau précédent.
- Lorsque la fonction de refroidissement rapide prend fin, le réglage "Cool" est automatiquement sélectionné.

### Décongélation



- Une fois décongelés, les aliments doivent être consommés rapidement.
- Lors de la décongélation, les aliments sont soumis à des flux d'air chaud et froid dans le compartiment CoolSelect Zone™.
- Vous pouvez sélectionner une durée de décongélation appropriée (4, 6, 10 ou 12 heures) en fonction du poids des aliments.
- Une fois la décongélation terminée, le compartiment CoolSelect Zone™ revient en mode de refroidissement normal.
- Une fois décongelés, les aliments ne sont pas humides et restent fermes. Vous pouvez ainsi les découper plus facilement.
- Pour annuler la fonction de décongélation, appuyez sur n'importe quelle touche à l'exception de la touche "Thaw".
- Les durées de décongélation de la viande et du poisson sont indiquées ci-dessous (pour des portions de 2,5 cm d'épaisseur environ).

DURÉE	POIDS
4 heures	363 g
6 heures	590 g
10 heures	771 g
12 heures	1000 g

- ☞ La durée de décongélation peut varier en fonction de la taille et de l'épaisseur des portions. Les poids indiqués ci-dessus représentent le poids total des aliments stockés dans le compartiment CoolSelect Zone™. Exemple : La durée de décongélation de 400 g de boeuf et 600g de poulet est de 10 heures.



Avant d'enclencher la fonction de décongélation, retirez du compartiment CoolSelect Zone™ les aliments ne devant pas être décongelés.

## Fonction Zero Zone (0°C)

- Si vous sélectionnez "Zero Zone", la température du compartiment CoolSelect Zone™ Drawer est maintenue à 0°C, quelle que soit la température définie pour le réfrigérateur.
- Cette fonction permet de conserver les aliments fragiles (viandes, poissons, ...) plus longtemps.

## Refroidissement normal

- Si vous sélectionnez "Cool", la température du compartiment sera identique à celle du réfrigérateur, comme indiqué sur le panneau d'affichage numérique principal et sur celui du compartiment.
- Le compartiment CoolSelect Zone™ permet d'augmenter la capacité du réfrigérateur.

 La durée de refroidissement varie selon les boissons.



Avant d'utiliser la fonction "Quick Cool", vous devez vider le compartiment CoolSelect Zone™.

## DÉMONTAGE DES ACCESSOIRES DU CONGÉLATEUR

Les accessoires du congélateur sont faciles à démonter et à nettoyer.

1. Tirez la clayette en verre vers vous jusqu'à ce qu'elle arrive en butée. Puis soulevez-la délicatement pour la retirer.

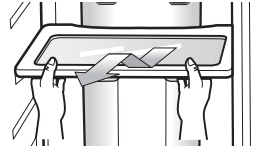

2. Saisissez le balconnet des deux mains, puis soulevez-le délicatement.

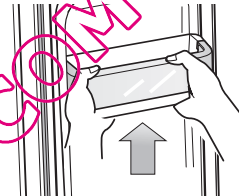

3. Ouvrez le tiroir en plastique et soulevez-le.



4. Soulevez l'appareil à glaçons et tirez-le vers vous.

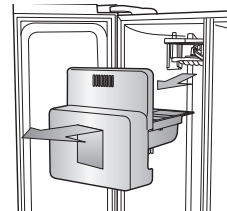

-  Ne retirez pas la plinthe en forçant. Vous risqueriez de l'endommager et de vous blesser.

## DÉMONTAGE DES ACCESSOIRES DU RÉFRIGÉRATEUR

1. Tirez la clayette anti-salissures vers vous jusqu'à ce qu'elle arrive en butée. Puis soulevez-la délicatement pour la retirer.

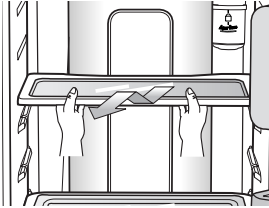

2. Appuyez sur les ergots situés de chaque côté du bac à fruits et légumes, puis tirez celui-ci vers vous. En le maintenant d'une main, soulevez-le pour le retirer.

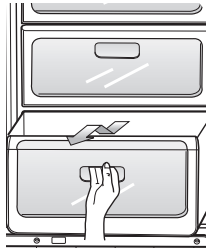

3. Saisissez le balconnet grande contenance des deux mains, puis soulevez-le délicatement.

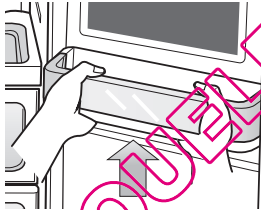

4. La clayette à double étage est fixée à la paroi du réfrigérateur. Soulevez-la et dégagez-la délicatement de ses ergots pour la retirer.

**DANGER** Faites attention de ne pas monter l'étagère Z en inversant le haut et le bas ou la droite et la gauche.

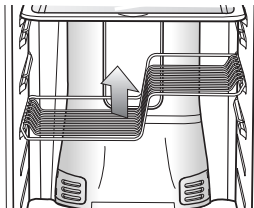

20\_ fonctionnement

Avant de procéder au démontage d'un accessoire, déplacez les aliments qui risqueraient de vous gêner. Si possible, retirez tous les aliments afin de réduire le risque d'accident.

Pour optimiser la consommation d'énergie du réfrigérateur, laissez toujours les étagères, tiroirs et paniers dans leur position d'origine (voir page 18).

## NETTOYAGE DU RÉFRIGÉRATEUR

**DANGER** N'utilisez pas de benzène, de diluant, d'eau de Javel ou de chlorure pour le nettoyage. Ces produits risquent d'endommager la surface de l'appareil et de provoquer un incendie.

**ATTENTION** Ne projetez pas d'eau sur le réfrigérateur lorsque celui-ci est branché. Vous risqueriez de vous électrocuter. N'utilisez pas de benzène, de solvant ou de détergent pour voiture.

## REPLACEMENT DE L'AMPOULE

Pour le remplacement d'ampoules LED, veuillez contacter un réparateur agréé.

## REPLACEMENT DU FILTRE À EAU



Pour éviter tout risque de dégâts des eaux pour vos biens, N'UTILISEZ PAS de filtres à eau de marque générique dans votre réfrigérateur SAMSUNG. UTILISEZ DES FILTRES DE LA MARQUE SAMSUNG UNIQUEMENT. SAMSUNG ne pourra pas être tenu pour légalement responsable de dommages quels qu'ils soient, y compris, mais sans y être limité, les dommages causés à des biens en raison d'une fuite d'eau provenant de l'usage de filtre à eau de marque générique. Les réfrigérateurs Samsung ont été conçus pour fonctionner UNIQUEMENT AVEC DES FILTRES À EAU SAMSUNG.

Le voyant du filtre à eau s'allume lorsque la cartouche du filtre a besoin d'être remplacée. Lorsque le voyant indicateur du filtre passe au rouge, il indique qu'il faut changer le filtre. Néanmoins, vous disposez d'un certain délai avant que le filtre ne soit complètement hors d'usage afin que vous puissiez le remplacer. Pour disposer en permanence d'une eau parfaitement pure, nous vous conseillons de remplacer le filtre dès que nécessaire.

1. Retirez le filtre à eau de son compartiment et collez l'étiquette de remplacement sur le filtre, comme indiqué sur l'illustration.
2. Comptez six mois à partir de la date actuelle et collez l'étiquette correspondante sur le filtre. Par exemple, si vous installez le filtre en mars, placez l'étiquette "SEP" pour vous rappeler de le changer en septembre. En principe, la durée de vie d'un filtre est de 6 mois.
3. Dévissez le bouchon.
4. Retirez le bouchon du nouveau filtre, puis retirez l'ancien filtre.
5. Mettez le nouveau filtre en place dans son logement. Faites pivoter le filtre à 90° vers la gauche jusqu'à ce que le verrou et la flèche soient alignés. Assurez-vous que ces dessins soient correctement alignés. Ne serrez pas trop le filtre.

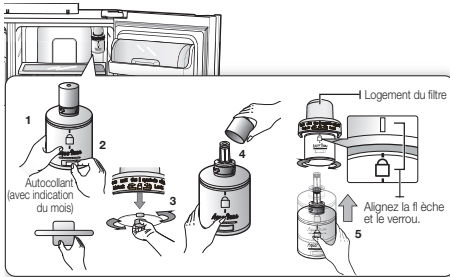

6. Lorsque le filtre est en place, maintenez la touche Ice Type enfoncée pendant 3 secondes pour remettre le système à zéro.
7. Enfin, laissez couler l'eau du distributeur jusqu'à ce que celle-ci devienne parfaitement claire (environ 1 litre).



- Une fois le filtre remplacé, il est possible que l'eau sorte brièvement par à-coups du distributeur. Ce phénomène est dû à la présence de bulles d'air dans le circuit. En principe, ceci ne doit pas perturber le fonctionnement du distributeur.

## Commande de cartouches de recharge

Vous pouvez commander des cartouches de recharge. Pour ce faire, contactez votre revendeur Samsung.

## OUVERTURE ET FERMETURE DES PORTES

Les portes du réfrigérateur sont équipées d'un système d'ouverture et de fermeture destiné à garantir l'étanchéité de l'appareil.

Lorsque vous ouvrez la porte, celle-ci se bloque à un certain moment.

Elle restera ouverte même si vous la relâchez.

Si la porte est entrouverte, elle se fermera automatiquement.

# Dépannage

PROBLÈME	SOLUTION
L'appareil ne fonctionne pas du tout ou la température intérieure est trop élevée.	<ul style="list-style-type: none"> <li>Assurez-vous que la fiche d'alimentation est correctement branchée.</li> <li>La température indiquée sur le panneau de commande est-elle correctement réglée? Abaissez la température.</li> <li>L'appareil est-il installé en plein soleil ou à proximité d'une source de chaleur?</li> <li>L'arrière de l'appareil est-il placé trop près du mur? Est-il correctement ventilé?</li> </ul>
Les aliments placés à l'intérieur du réfrigérateur sont congelés.	<ul style="list-style-type: none"> <li>La température indiquée sur le panneau de commande est-elle correctement réglée? Augmentez la température.</li> <li>La température du compartiment est-elle trop basse?</li> <li>Avez-vous placé des produits à forte teneur en eau dans les parties les plus froides du réfrigérateur? Rangez ces produits dans le réfrigérateur plutôt que de les conserver dans le tiroir Cool Select Zone™.</li> </ul>
L'appareil émet des bruits inhabituels.	<ul style="list-style-type: none"> <li>Assurez-vous que l'appareil est de niveau et stable.</li> <li>L'arrière de l'appareil est-il placé trop près du mur? Est-il correctement ventilé?</li> <li>Des objets sont-ils tombés derrière ou sous l'appareil?</li> <li>L'appareil peut émettre des craquements. Ce bruit résulte de la dilatation ou de la rétraction des différents accessoires à l'intérieur du réfrigérateur.</li> </ul>
Les angles avant et les côtés de l'appareil sont chauds. Des gouttelettes de condensation se forment.	<ul style="list-style-type: none"> <li>Ce phénomène s'explique par la présence de systèmes anti-condensation installés dans les angles avant de l'appareil.</li> <li>La porte du réfrigérateur est-elle entrouverte? De la condensation peut apparaître lorsque la porte reste ouverte pendant une durée prolongée.</li> </ul>
Le distributeur de glace ne fonctionne pas.	<ul style="list-style-type: none"> <li>Avez-vous attendu 12 heures après l'installation de l'alimentation en eau avant de mettre en route l'appareil à glaçons?</li> <li>L'alimentation en eau est-elle branchée et le robinet est-il ouvert?</li> <li>L'appareil à glaçons est-il arrêté? Assurez-vous que la production de glaçons ou de glace pilée est activée.</li> <li>Le réservoir de glace est-il rempli?</li> <li>La température du congélateur est-elle trop élevée? Abaissez la température.</li> </ul>
Un bruit d'écoulement d'eau est perceptible.	<ul style="list-style-type: none"> <li>Ceci est normal. Le bruit est dû à la circulation du liquide frigorigène dans le réfrigérateur.</li> </ul>
L'intérieur de l'appareil dégage des odeurs.	<ul style="list-style-type: none"> <li>Des aliments sont-ils avariés?</li> <li>Placez les aliments qui dégagent une forte odeur (par ex. le poisson) dans des emballages hermétiques.</li> <li>Nettoyez régulièrement votre congélateur et jetez tout aliment avarié ou présentant des traces suspectes.</li> </ul>
Les parois du congélateur sont couvertes de givre.	<ul style="list-style-type: none"> <li>L'orifice de ventilation est-il obstrué? Veillez à ce que l'air circule librement.</li> <li>Laissez suffisamment d'espace entre les aliments pour permettre à l'air de circuler.</li> <li>La porte du congélateur est-elle correctement fermée?</li> </ul>
Le distributeur d'eau ne fonctionne pas.	<ul style="list-style-type: none"> <li>L'alimentation en eau est-elle branchée et le robinet est-il ouvert?</li> <li>Le tuyau d'arrivée d'eau est-il écrasé ou emmêlé? Assurez-vous que le tuyau n'est pas obstrué.</li> <li>L'eau du réservoir est-elle gelée en raison d'une température trop basse dans le réfrigérateur? Augmentez la température.</li> </ul>

memo

---

QUELFRIGO.COM

## Limites de température ambiante

Ce réfrigérateur est conçu pour fonctionner dans les températures ambiantes correspondant à la classe de température indiquée sur la plaque signalétique de l'appareil.

Classe	Symbole	Plage de température ambiante (°C)
Tempérée Élargie	SN	de +10 à +32
Tempérée	N	de +16 à +32
Subtropicale	ST	de +16 à +38
Tropicale	T	de +16 à +43

-  Les températures intérieures de l'appareil peuvent varier sous l'effet de facteurs tel que la pièce où il se trouve, la température ambiante et la fréquence d'ouverture de la porte. Ces facteurs peuvent être compensés en réglant une température appropriée.s.

### **Les bons gestes de mise au rebut de ce produit (Déchets d'équipements électriques et électroniques)**

#### **Français**



#### **(Applicable aux pays disposant de systèmes de collecte séparés)**

Ce symbole sur le produit, ses accessoires ou sa documentation indique que ni le produit, ni ses accessoires électroniques usagés (chargeur, casque audio, câble USB, etc.) ne peuvent être jetés avec les autres déchets ménagers. La mise au rebut incontrôlée des déchets présentant des risques environnementaux et de santé publique, veuillez séparer vos produits et accessoires usagés des autres déchets. Vous favoriserez ainsi le recyclage de la matière qui les compose dans le cadre d'un développement durable.

Les particuliers sont invités à contacter le magasin leur ayant vendu le produit ou à se renseigner auprès des autorités locales pour connaître les procédures et les points de collecte de ces produits en vue de leur recyclage.

Les entreprises et professionnels sont invités à contacter leurs fournisseurs et à consulter les conditions de leur contrat de vente. Ce produit et ses accessoires ne peuvent être jetés avec les autres déchets professionnels et commerciaux.

**SAMSUNG**

Comment contacter Samsung dans le monde

Si vous avez des suggestions ou des questions concernant les produits Samsung, veuillez contacter le Service Consommateurs Samsung.

Samsung Service Consommateurs 66 rue des Vanesses  
BP 50116 - Villepinte -95950 ROISSY cedex France

01 4863 0000

[www.samsung.com](http://www.samsung.com)





# Koelkast

## Gebruiksaanwijzing

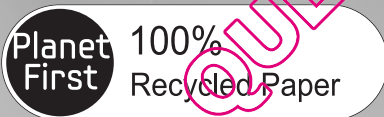

Deze handleiding is gemaakt van 100% gerecycled papier.

Nederlands

stel u de mogelijkheden voor

Hartelijk dank voor de aanschaf van dit Samsung-product.  
Voor aanvullende service kunt u uw product registreren op de  
[www.samsung.com/register](http://www.samsung.com/register)



Vrijstaand Toestel

# Veiligheidsinformatie





## VEILIGHEIDSINFORMATIE

- Lees voordat u het apparaat in gebruik neemt deze gebruiksaanwijzing zorgvuldig door en bewaar deze voor toekomstig gebruik.
- Gebruik deze koelkast uitsluitend voor de doeleinden waarvoor deze ontworpen is, zoals beschreven in de gebruiksaanwijzing. Het is niet de bedoeling dat het apparaat wordt gebruikt door mensen (incl. kinderen) met een lichamelijke, zintuiglijke of geestelijke handicap, of met gebrek aan ervaring en kennis, tenzij zij het apparaat gebruiken onder leiding of volgens de aanwijzingen van iemand die verantwoordelijk is voor hun veiligheid.
- Waarschuwingen en Belangrijke Veiligheidsinstructies in deze gebruiksaanwijzing kunnen niet alle mogelijke omstandigheden en situaties bespreken die zich zouden kunnen voordoen. Het behoort tot uw verantwoordelijkheid om gezond verstand, voorzichtigheid en zorg aan de dag te leggen bij de installatie, het onderhoud en de werking van uw apparaat.
- Omdat onderstaande instructies over verschillende modellen gaan, kunnen de kenmerken van uw koelkast iets verschillen van de koelkasten die in deze gebruiksaanwijzing beschreven zijn en zijn misschien niet alle waarschuwingssymbolen van toepassing. Indien u vragen of moeilijkheden heeft, neem dan contact op met uw dichtstbijzijnde servicecenter of vind online help en informatie op [www.samsung.com](http://www.samsung.com).

### Belangrijke veiligheidssymbolen en voorzorgsmaatregelen:

	Gevaren of onveilige handelingen die tot ernstige persoonlijke <b>verwondingen of de dood kunnen leiden.</b>
	Gevaren of onveilige handelingen die tot lichte persoonlijke <b>verwondingen of materiële schade kunnen leiden.</b>
	Probeer dit NIET.
	Demonteer dit NIET.
	Raak dit NIET aan.

## 2\_ Veiligheidsinformatie

	Volg de richtlijnen zorgvuldig op.
	Trek de stekker uit de wandcontactdoos.
	Zorg ervoor dat het apparaat geaard is om elektrische schokken te voorkomen.
	Neem voor hulp contact op met het servicecenter.
	Noot.

**Deze waarschuwingstekens worden gebruikt ter voorkoming van lichamelijk letsel bij u en anderen. Volg deze zorgvuldig op. Nadat u de gebruiksaanwijzing hebt gelezen, bewaart u deze op een veilige plaats voor toekomstig gebruik.**

### CE-keuring

Dit product voldoet aan de Low Voltage Directive (2006/95/EC), de Electromagnetic Compatibility Directive (2004/108/EC) en de Eco-Design Directive (2009/125/EC) geïmplementeerd door voorschrift (EC) No 643/2009 van de Europese Unie.

### BELANGRIJKE

### WAARSCHUWINGSSYMBOLEN VOOR VERVOER EN RUIMTE

- Tijdens het vervoer van de koelkast dient u erop te letten dat geen onderdelen van het koelcircuit beschadigd raken.
- Koelmiddel dat uit de buizen loopt, is ontbrandbaar en kan oogletsels veroorzaken. Vermijd in geval van lekkage open vuur of mogelijke ontstekingsbronnen en ventileer de ruimte waarin de koelkast is geplaatst enkele minuten.
- Ter voorkoming van de vorming van een ontvlambaar lucht gasmengsel bij een lek in het koelcircuit, dient de afmeting van de ruimte waarin de koelkast geplaatst wordt, afgestemd te zijn op de gebruikte hoeveelheid koelmiddel.
- Zet een apparaat dat tekenen van beschadiging vertoont nooit aan. Raadpleeg bij twijfel uw leverancier. De ruimte dient 1m<sup>3</sup> groot te zijn voor iedere 8g R600a koelmiddel in het apparaat. De hoeveelheid koelmiddel in uw koelkast wordt aangegeven op de identificatieplaat aan de binnenkant.



## BELANGRIJKE WAARSCHUWINGSSYMBOLEN VOOR INSTALLATIE



- Plaats de koelkast niet in een vochtige ruimte of op een plaats waar hij nat zou kunnen worden.
- Beschadiging van de isolatie van elektrische onderdelen kan een elektrische schok of brand veroorzaken.
- Plaats deze koelkast niet in direct zonlicht en stel hem niet bloot aan warmtebronnen, radiatoren of andere hittebronnen.
- De koelkast moet altijd worden aangesloten op een eigen stopcontact waarvan het voltage overeenkomt met dat van het typeplaatje.
- Hierdoor is een goede werking verzekerd en wordt overbelasting van de elektriciteitskabels in huis, die bij oververhitting brand kunnen veroorzaken, voorkomen.
- Steek geen stekker in een loszittende wandcontactdoos.
- Dit kan brand of elektrische schokken veroorzaken.
- Gebruik geen snoer met scheuren of schuurschade over de lengte of aan één van de uiteinden.
- Zorg dat de netkabel niet sterk wordt gebogen en plaats er geen zware producten op.
- Gebruik geen spuitbussen in de buurt van de koelkast.
- Het gebruik van spuitbussen in de buurt van een koelkast kan een ontploffing of brand veroorzaken.



- Deze koelkast dient vóór het gebruik op de juiste wijze volgens de instructies in de gebruiksaanwijzing te worden aangesloten en geplaatst.
- Steek de stekker op de juiste manier in de wandcontactdoos terwijl het snoer naar beneden hangt.
- Als u de stekker omgekeerd in de wandcontactdoos steekt, kan de draad afbreken. Dit kan brand of elektrische schokken veroorzaken.
- Let erop dat de netstekker niet wordt platgedrukt of beschadigd door de achterkant van de koelkast.
- Let erop dat u tijdens het verplaatsen de koelkast niet over het snoer schuift of het snoer op andere wijze beschadigt.
- Dit veroorzaakt brandgevaar.
- Plaats het apparaat zo, dat de stekker bereikbaar blijft.



- De koelkast moet worden geaard.
- De koelkast moet worden geaard ter voorkoming van lekspanning of elektrische schokken als gevolg van lekstromen van de koelkast.
- Gebruik nooit gasleidingen, telefoondraden of

- andere potentiële bliksemafleiders voor aarding.
- Onjuist gebruik van de aardstekker kan leiden tot elektrische schokken.



- Als het netsnoer beschadigd is, dient dit onmiddellijk door de fabrikant of het servicecenter vervangen te worden.
- De zekering van de koelkast moet door een erkende technicus of het servicecenter vervangen worden.
- Doet u dit niet, dan kan dit leiden tot elektrische schokken of persoonlijk letsel.



## VOORZORGSYMBOLEN VOOR INSTALLATIE



- Zorg dat de ventilatieopening in de behuizing of de inbouwstructuur van het apparaat vrij van obstakels blijft.
- Laat het apparaat na installatie 2 uur rusten.



## BELANGRIJKE WAARSCHUWINGSSYMBOLEN VOOR GEBRUIK



- Steek de stekker niet met natte handen in het stopcontact.
- Bewaar geen artikelen boven op de koelkast.
- Wanneer u de deur opent, kunnen deze voorwerpen van de koelkast vallen en persoonlijk letsel en/of materiële schade veroorzaken.
- Plaats geen bak water bovenop de koelkast.
- Als er water over de koelkast loopt, kan dit leiden tot brand of elektrische schokken.
- Let erop dat kinderen niet aan de deur gaan hangen.
- Doet u dit niet, dan kan dit tot persoonlijk letsel leiden.
- Laat de deuren van de koelkast niet open wanneer er geen toezicht is en laat kinderen niet in de koelkast klauteren.
- Er bestaat gevaar dat de kinderen vast komen te zitten en ook voor persoonlijk letsel omwille van de lage temperatuur.
- Steek nooit uw vingers of een voorwerp in de opening van de waterdispenser.
- Doet u dit wel, dan kan dit persoonlijk letsel of materiële schade veroorzaken.
- Plaats geen vluchtige of licht ontvlambare substanties zoals benzeen, verdunners, zuivere alcohol, ether of LPG in de koelkast.
- Het bewaren van dergelijke producten geeft explosiegevaar.

-  • Bewaar geen medicijnen, chemisch materiaal of andere temperatuurgevoelige producten in de koelkast.
- Producten die een strikte temperatuurbeheersing vereisen, mogen niet in de koelkast bewaard worden.
- Plaats of gebruik geen elektrische apparatuur in de koelkast, tenzij deze aanbevolen wordt door de fabrikant.
- Gebruik geen haardroger om de binnenzijde van de koelkast te drogen. Plaats geen aangestoken kaars in de koelkast om slechte geuren te verwijderen.
- Dit kan elektrische schokken of brand veroorzaken.
- Raak de wanden van de vriezer of de daarin opgeslagen producten niet met natte handen aan.
- Dit kan tot bevriezing van de handen leiden.
- Gebruik geen mechanische apparatuur of andere gereedschappen die niet door de fabrikant worden aanbevolen om het ontdooiproces te bespoedigen.
- Beschadig het koelcircuit niet.

-  • Dit product is uitsluitend bestemd voor het bewaren van voedingswaren in een huishoudelijke omgeving.
- Flessen moeten dicht naast elkaar worden geplaatst, zodat zij er niet uit kunnen vallen.
- Vermijd in geval van gaslekken open vuur of mogelijke ontstekingsbronnen en ventileer de ruimte waarin het apparaat is geplaatst enkele minuten.
- Gebruik alleen de LED-lampjes die door de fabrikant of het servicecenter geleverd zijn.
- U moet erop toezien dat kinderen het apparaat niet als speelgoed gebruiken.

-  • Demonteer of repareer de koelkast niet zelf.
- Dit kan leiden tot brand, storingen en/of persoonlijk letsel. Bij storing moet u contact opnemen met uw servicecenter.

-  • Wanneer het apparaat een vreemd lawaai maakt, een brand- of rookgeur afgeeft, trek de stekker dan onmiddellijk uit het stopcontact en neem contact op met uw dichtstbijzijnde servicecenter.
- Doet u dit niet, dan kan dit leiden tot elektrische schokken of brandgevaar. Zorg dat de ventilatieopening in de behuizing of de inbouwstructuur van het apparaat vrij van obstakels blijft.

#### 4\_ Veiligheidsinformatie

- Wanneer u problemen hebt met het vervangen van de lamp, neemt u contact op met uw servicecenter.
- Als het product is uitgerust met een LED-lamp, demonteer het afschermkapje en de LED-lamp dan niet zelf.
- Neem contact op met uw servicecenter.
- Als zich stof of water in de koelkast bevindt, trekt u de stekker uit het stopcontact en neemt u contact op met het Samsung Electronics servicecenter.
- Hiermee voorkomt u brand.

### **VOORZORGSYMBOLLEN** **VOORZORG VOOR GEBRUIK**

-  • Voor een optimaal gebruik van uw koelkast:
  - Leg voedingswaren niet te dicht bij de ventilatieopeningen aan de achterkant van het apparaat, omdat dit de vrije luchtcirculatie in de koelkast kan belemmeren.
  - Verpak de voedingswaren goed of plaats ze in vacuüm dozen voordat u ze in de koelkast legt.
  - Plaats geen koelzuimhoudende dranken in de vriezer. Doe geen flessen of glazen potten in de vriezer.
  - Als gevolg van het bevriezen van de inhoud kan het glas breken en persoonlijk letsel veroorzaken.
  - Breng geen wijzigingen in de werking van de koelkast of de koelkast zelf aan.
  - Wijzigingen of aanpassingen kunnen persoonlijk letsel en/of materiële schade veroorzaken. Wijzigingen of aanpassingen door derden uitgevoerd op dit apparaat worden niet gedekt door de Samsung-garantie, noch kan Samsung verantwoordelijk gesteld worden voor veiligheidsproblemen en schade die voortvloeit uit wijzigingen aangebracht door derden.
  - Sluit de luchtgaten niet af.
  - Wanneer de luchtgaten afgesloten worden, vooral met een plastic zak, kan de koelkast overkoeld worden. Wanneer deze koelperiode te lang duurt, kan de waterfilter stuk gaan en een lek veroorzaken.
  - Plaats nieuw in te vriezen voedingswaren niet naast reeds ingevroren voeding.
  - Houd u aan de maximale houdbaarheidsperiode die geldt voor ingevroren voedingswaren.
  - Vul het waterreservoir, de ijslade, de waterblokjes alleen met drinkbaar water.
  - Gebruik alleen de ijsmaker die bij de koelkast is meegeleverd.
  - De watertoevoer naar de koelkast dient alleen door een erkende vakman te worden geïnstalleerd/aangesloten en altijd te worden aangesloten op een drinkwatertoevoer.
  - Om de ijsmaker correct te laten werken, is een waterdruk van 138 ~ 862 kpa(1.4 ~ 8.8 kgf/cm<sup>2</sup>) vereist.

## **VOORZORGSYMBOLEN VOOR REINIGING EN ONDERHOUD**

-  • Spuit niet meteen water tegen de binnen- of buitenkant van de koelkast.
  - Dit kan brand of elektrische schokken veroorzaken.
- Gebruik geen licht ontvlambare gassen in de buurt van de koelkast.
  - Dit kan explosie of brand veroorzaken.
- Spuit reinigingsmiddelen niet rechtstreeks op het display.
  - Afgedrukte letters op het display kunnen loskomen.
- Verwijder vuil of stof tussen de pennen van de stekker. Gebruik nooit een natte of vochtige doek voor het schoonmaken van de stekker, verwijder vreemd materiaal of stof van de contactpennen.
  - Dit kan brand of elektrische schokken veroorzaken.
- Steek nooit uw vingers of een voorwerp in de opening van de waterdispenser.
  - Dit kan persoonlijk letsel of materiële schade veroorzaken.

-  • Trek de stekker steeds uit het stopcontact vooraleer te reinigen of onderhouden.

## **WAARSCHUWINGSSYMBOLEN VOOR VERWIJDERING**

-  • Controleer voordat u de koelkast weggooit of er geen leidingen aan de achterzijde van de koelkast beschadigd zijn.
- R600a of R134a wordt gebruikt als koelmiddel. Raadpleeg het compressoretiket op de achterzijde en het typeplaatje in de koelkast om te controleren welk koelmiddel voor uw koelkast moet worden gebruikt. Wanneer dit product ontvlambaar gas bevat (koelmiddel R600a), dient u contact op te nemen met de plaatselijke instanties voor een veilige afvalverwerking. Cyclopentaan wordt gebruikt als geblazen gas voor isolatiedoeleinden. Voor gassen in isolatiemateriaal is een speciale afvalverwerking vereist. Neem contact op met de plaatselijke instanties voor de afvalverwerking van dit product. Controleer, voordat u de apparaten weggooit, of er geen leidingen aan de achterzijde beschadigd zijn. De buizen moeten in de open ruimte worden gesloopt.
- Dit apparaat bevat isobutaan koelmiddel (R600a), een natuurlijk en uiterst milieuvriendelijk gas,

dat echter ook brandbaar is. Tijdens het vervoer van de koelkast dient u erop te letten dat geen onderdelen van het koelcircuit beschadigd raken.

- Wanneer u deze of andere koelkasten wil afvoeren, dienen deuren, deurstrips en veersloten te worden verwijderd, zodat kinderen of dieren er niet in opgesloten kunnen raken. Laat de legplateaus op hun plaats zodat kinderen er niet gemakkelijk in kunnen klimmen. U moet erop toezien dat kinderen het apparaat niet als speelgoed gebruiken.
- Gelieve de verpakkingsmaterialen van dit product op een milieuvriendelijke wijze af te voeren.

## **AANVULLENDE TIPS VOOR EEN GOED GEBRUIK**

- In geval van een stroomstoring belt u het plaatselijke energiebedrijf om te vragen hoe lang het gaat duren.
- De meeste stroomstoringen die binnen 1 à 2 uur opgeheven zijn, zullen de temperatuur in de koelkast niet beïnvloeden. U moet echter bij een stroomonderbreking het openen van de deur beperken.
  - Mocht de stroomuitval langer dan 24 uur duren, dan moet u alle ingevroren levensmiddelen verwijderen.
- Wanneer een slot op de koelkast zit, moet de sleutel buiten het bereik van kinderen blijven en niet vlak in de buurt van het apparaat opgeborgen worden.
- Het apparaat functioneert mogelijk slecht (een te hoge temperatuur in de koelkast) wanneer het gedurende langere tijd op een plaats staat met een omgevingstemperatuur die lager is dan gewenst.
- Niet geschikt voor voedingsmiddelen die op lage temperatuur snel aan bederf onderhevig zijn, zoals bananen en meloenen.
- Uw koelkast kan niet bevroren. Dit betekent dat u hem niet zelf hoeft te ontdooien. Dit gebeurt automatisch.
- Temperatuurstijging tijdens het ontdooien is conform de ISO-normen. Wanneer u tijdens het ontdooien van de koelkast wilt voorkomen dat de temperatuur te sterk stijgt, kunt u de ingevroren voedingswaren in diverse lagen krantenpapier wikkelen.
- Een temperatuurstijging van ingevroren voedingswaren tijdens het ontdooien kan de bewaartijd verkorten.

## Tips voor energiebesparing

- Plaats de koelkast in een koele, droge ruimte met voldoende ventilatie. Zorg ervoor dat de koelkast niet in de volle zon staat en plaats hem nooit te dicht naast een warmtebron (zoals een radiator bijvoorbeeld).
- Blokkeer nooit de ventilatieopeningen of roosters van de koelkast.
- Laat warme voedingswaren afkoelen, alvorens deze in de koelkast te leggen.
- Plaats ingevroren voedingswaren in de koelkast om te ontdooien. U kunt de lage temperatuur van de ingevroren producten gebruiken om de andere voedingswaren in de koelkast af te koelen.
- Laat de koelkastdeur niet te lang open wanneer u voedsel uit de koelkast haalt of erin legt. Hoe korter u de deur openlaat, des te minder ijs zich in de vriezer zal vormen.
- Reinig de achterzijde van de koelkast regelmatig. Stof doet het energieverbruik toenemen.
- Stel geen koudere temperatuur in dan nodig is.
- Zorg voor voldoende luchtafvoer aan de onderzijde en de achterwand van de koelkast. Sluit geen luchtopeningen af.
- Plaats de koelkast zo dat er vrije ruimte is aan de rechter-, linker-, achter- en bovenzijde. Het stroomverbruik neemt hierdoor af, wat kosten bespaart.

## Inhoud

---

<b>UW SIDE-BY-SIDE KOELKAST PLAATSEN</b> .....	7
<b>BEDIENING VAN DE SAMSUNG SIDE-BY-SIDE KOELKAST</b> .....	16
<b>PROBLEEMOPLOSSING</b> .....	22

## 6\_ Veiligheidsinformatie

# Uw side-by-side koelkast inrichten

## VOORBEREIDINGEN VOOR DE INSTALLATIE VAN DE KOELKAST

Gefeliciteerd met de aankoop van uw Samsung side-by-side koelkast. Wij hopen dat u zult genieten van de vele innoverende kenmerken en functies die deze nieuwe koelkast te bieden heeft.

### De beste plaats kiezen voor de koelkast

- Kies een plaats die gemakkelijk bereikbaar is voor de waterleiding.
- Kies een plaats waar uw koelkast niet wordt blootgesteld aan direct zonlicht.
- Selecteer een plaats met een vloer die waterpas (of bijna waterpas) is.
- Kies een plaats met voldoende ruimte voor het openen van de koelkastdeuren.
- Zorg ervoor dat het apparaat bij onderhoud of service vrij beweegbaar is.

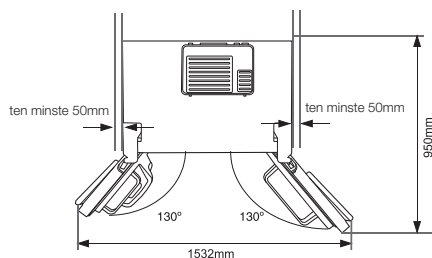
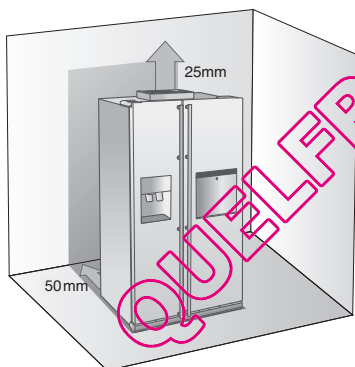

### Het verplaatsen van uw koelkast

Om beschadigingen van de vloer te voorkomen moet u erop letten dat de stelvoeten omhooggedraaid zijn (boven de vloer). Raadpleeg "De koelkast waterpas zetten" in de gebruiksaanwijzing (op pagina 11). Ter bescherming van de vloerafwerking plaatst u een beschermingslaag, zoals verpakkingskarton, onder de koelkast.

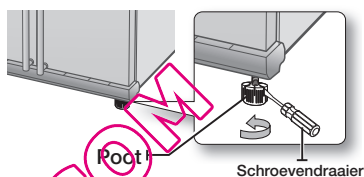

Bij het aansluiten, onderhouden of reinigen achter de koelkast, moet u de kast recht naar voren trekken en weer recht naar achteren zetten als u klaar bent.

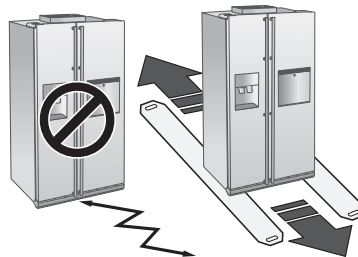

## VERWIJDEREN VAN DE KOELKASTDEUREN

Als uw ingang niet groot genoeg is om de koelkast door te vervoeren, kunt u de deuren verwijderen.

### 1. De voorplint verwijderen

Open eerst de deuren van de vriezer en koelkast en verwijder daarna de voorplint door de drie schroeven naar links te draaien.

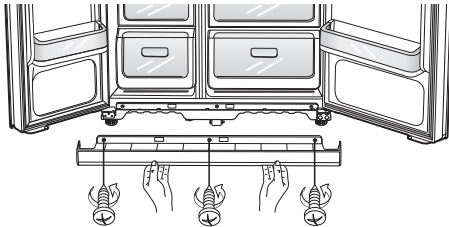

### De waterleiding ontkoppelen van de koelkast

1. De waterbuis verwijderen door op de aansluiting **1** te duwen en de waterbuis **2** weg te trekken. Vang het eventueel uitstromende water op in een bakje.

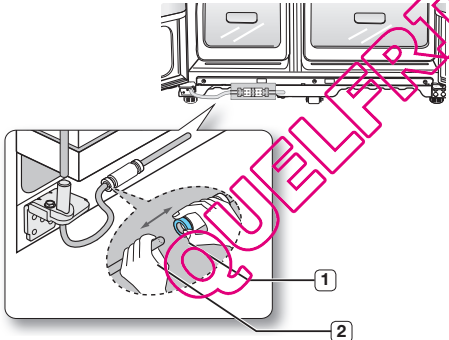

-  Zaag de waterbuis niet af. Maak deze voorzichtig los van de aansluiting.

### 2. De vriezerdeur verwijderen

Enkele dingen vooraf

- Let erop dat u de deur rechtstandig optilt, zodat de scharnieren niet verbuigen of breken.
- Let op dat u waterleidingen en draadbuisen van de deur niet afklemt
- Plaats deuren op een beveiligd oppervlak om krassen of schade te voorkomen.

8\_ inrichten

1. Als de vriezerdeur is gesloten, verwijdert u de bovenscharnierkap **1** met een schroevendraaier en ontkoppelt daarna de draden door deze voorzichtig los te trekken **2**.

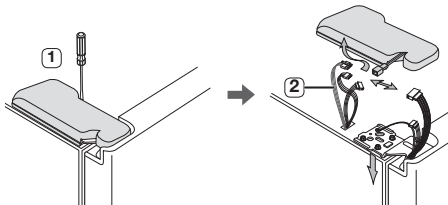

2. Verwijder de scharnierschroeven **3** en de basisschroef **4** door naar links te draaien, en verwijder de bovenscharnier **5**. Let erop dat de deur niet op u valt als u deze weghaalt.

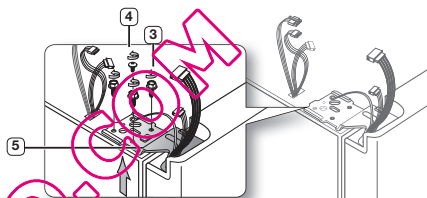

3. Haal daarna de deur van de onderscharnier **6** door de deur voorzichtig recht op te tillen **7**.

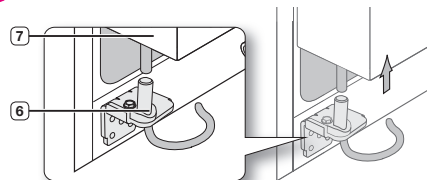

-  Let op dat u waterleidingen en draadbuisen van de deur niet afklemt

4. Verwijder het onderste scharnier **8** met een moersleutel.

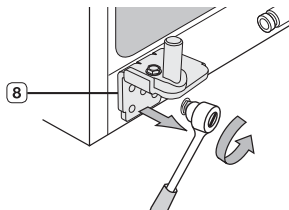



## De koelkastdeur verwijderen

1. Met gesloten deur verwijdert u de bovenscharnierkap **1** met een schroevendraaier.

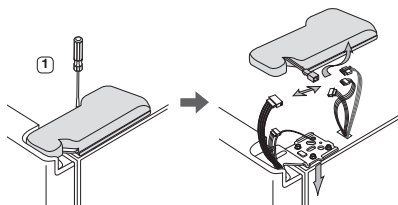

2. Verwijder de scharnierschroeven **2** en de basisschroef **3** door naar links te draaien, en verwijder daarna de bovenscharnier **4**. Let erop dat de deur niet op u valt als u deze verwijdert.

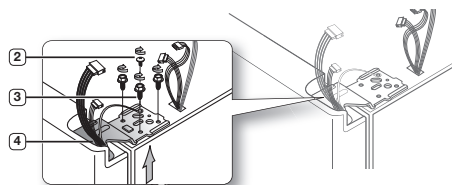

3. Haal de deur uit de onderscharnier **5** door de deur voorzichtig recht op te tillen **6**.

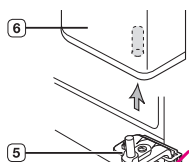

4. Haal de onderscharnier **7** uit de pen in **8** door de onderscharnier voorzichtig omhoog te tillen.

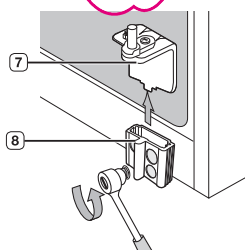

## OPNIEUW AANBRENGEN VAN DE KOELKASTDEUREN

Zodra u uw koelkast veilig op de plaats van bestemming hebt neergezet, kunt u de deuren terugplaatsen.

### De vriezerdeur opnieuw plaatsen

1. Plaats de vriezerdeur terug door de slang **1** terug te plaatsen in de onderhoek van de deur en daarna in het gat van de onderscharnier **2**. Duw de slang voorzichtig terug, zodat die recht ligt zonder knikken of bochten.

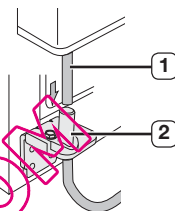

2. Breng de bovenscharnieras aan door het gat in de hoek van de vriezerdeur **3** aan door het gat in de hoek van de vriezerdeur **4**. Let erop dat de scharnier waterpas is tussen het bovenscharniergat **5** en het gat van de kast **6** en bevestig de scharnierschroeven **7** en basisschroef **8** opnieuw door ze naar rechts vast te draaien. De draden opnieuw verbinden.

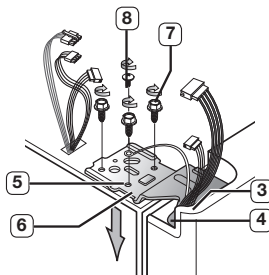

3. Plaats de voorrand van de bovenscharnierkap **9** aan de voorkant van de bovenscharnier **10** en maak deze vast met de schroef.

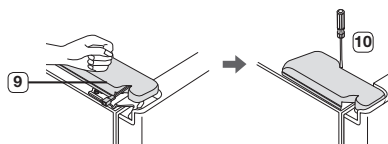

inrichten\_9

## De koelkastdeuren opnieuw bevestigen

1. Duw de onderscharnier **1** weer terug op de onderste scharnierpen **2**.

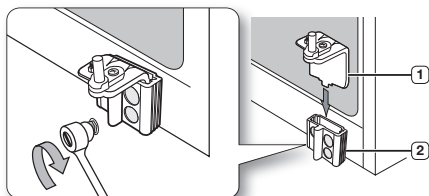

2. Breng het gat in de hoek van de koelkastdeur **3** boven de onderscharnier **4**.

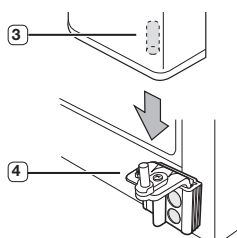

3. Breng de bovenscharnieras **5** door het gat van de scharnier **6**. Let erop dat de scharnier waterpas is tussen het bovenscharniergat **7** en het gat bovenop de kast **8**. Bevestig daarna opnieuw de scharnierschroeven **9** en de basisschroef **10** door naar rechts vast te draaien.

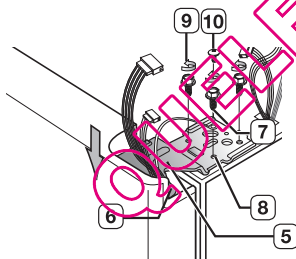

4. Plaats het voorstuk van de bovenscharnierkap **11** aan de voorkant van de bovenscharnier **12** en maak vast met de schroef.

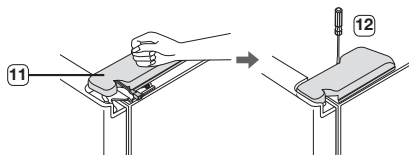

10\_inrichten

## De waterleiding opnieuw bevestigen

1. Breng de waterleiding **2** in de aansluiting **1**.

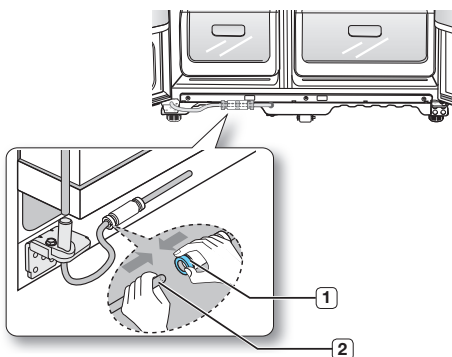

2. De waterleiding moet volledig in het midden van de transparante koppeling worden geplaatst om te voorkomen dat er water lekt.

3. Breng de klem uit het installatiepakket aan en controleer of deze de lijn stevig vasthoudt.

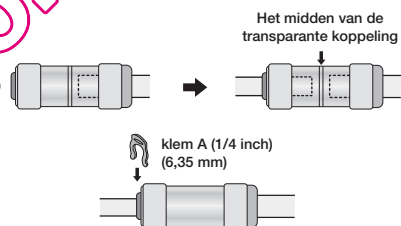

## De voorplint opnieuw bevestigen

- Voordat u de kap bevestigt, controleert u de wateraansluiting op lekkage.

Plaats de voorplint terug door de drie schroeven naar rechts vast te draaien, zoals aangegeven in de figuur.

## DE KOELKAST WATERPAS ZETTEN

Nu de deuren weer in de koelkast zitten, moet u zorgen dat de koelkast waterpas staat. Als de koelkast niet waterpas staat, zullen de deuren nooit helemaal gelijk vallen.

-  De voorkant van de koelkast kan ook worden aangepast.

### Als de vriezedeur lager is dan de koelkastdeur

Plaats een platte schroevendraaier in de inkeping op de poot, draai met de klok mee of tegen de klok in om de vriezer waterpas te zetten.

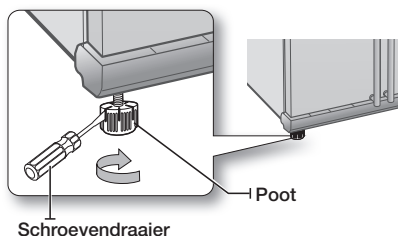

### Als de vriezedeur hoger uitkomt dan de koelkastdeur

Plaats een platte schroevendraaier in de inkeping op de Poot, draai met de klok mee of tegen de klok in om de koelkast waterpas te zetten.

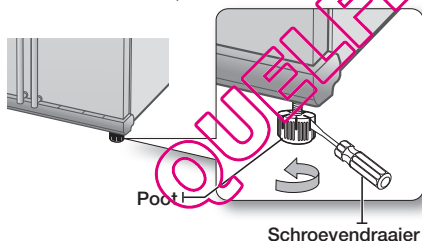

-  Wij verwijzen naar de volgende paragraaf voor de beste manier om zeer kleine aanpassingen aan de deuren aan te brengen.

## KLEINE AANPASSINGEN AAN DE DEUREN

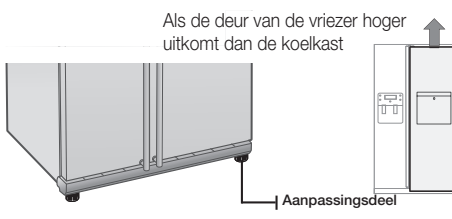

Vergeet niet dat de koelkast waterpas moet staan om de deuren precies gelijk te laten vallen. Als u hierbij hulp nodig hebt, lees dan de vorige paragraaf over het waterpas zetten van de koelkast

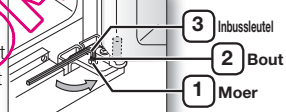

In beide gevallen is de werkwijze om de deuren op gelijke hoogte te brengen hetzelfde. Open de deuren en pas ze als volgt, één voor één, aan :

1. Schroef de moer **1** los van de onderscharnier tot aan de bovenkant van de bout **2**.

-  Let bij het losdraaien van de moer **1**, op dat u de geleverde inbusleutel **3** gebruikt om de moer **2** tegen de klok in los te draaien. Daarna moet u de moer **1** met uw vingers kunnen losdraaien.

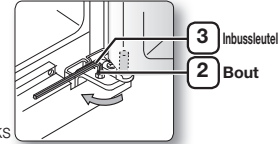
2. Pas het hoogteverschil tussen de deuren aan door de bout **2** naar rechts  of naar links  te draaien.

-  Als u naar rechts , draait komt de deur naar boven.

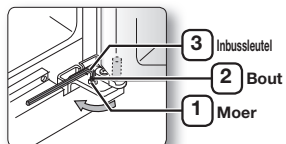
3. Na het bijstellen van de deuren, draait u de moer **1** naar rechts  tot aan het onderstuk van de bout, daarna draait u de bout weer aan met de inbusleutel **3** zodat de moer op zijn plaats komt **1**.

-  Als u de moer niet goed vastdraait, kan de bout losraken.

## DE WATERDISPENSERLEIDING CONTROLEREN (WORDT ALLEEN GELEVERD BIJ BEPAALDE KOELKASTMODELLEN)

De waterdispenser is slechts een van de handige functies van uw nieuwe Samsung koelkast. Het waterfilter verwijdert vreemde deeltjes uit het water, wat de gezondheid ten goede komt. De filter steriliseert echter niet en vernietigt ook geen micro-organismen. Als u dit wilt, moet u een waterzuiveringssysteem aanschaffen. Een waterdruk van 1,4 – 8,6 bar is nodig om de ijsmaker goed te laten werken. Onder normale omstandigheden kan een papieren beker van 170 cc in 10 seconden worden gevuld. Als de koelkast is geïnstalleerd in een zone met lage waterdruk (onder 138 Kpa), kunt u een booster pomp installeren ter compensatie voor de lage druk. Let erop dat het waterreservoir in de koelkast goed gevuld is. Hiertoe moet u de waterdispenserhendel indrukken totdat het water uit de opening loopt.

 Waterleiding installatiekits worden met het toestel geleverd. Deze vindt u in de vriezerlade.

## DE WATERDISPENSERLEIDING AANLEGGEN

### Bij model met interne leiding

Onderdelen voor waterleiding installatie

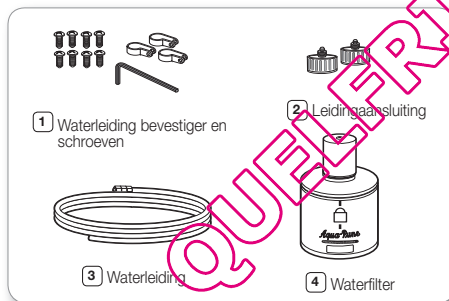

### De watertoevoer aansluiten

1. Schakel eerst de hoofdkraan uit.
2. Bepaal de positie van de dichtst bijzijnde drinkwaterleiding.
3. Volg de installatie-instructies van de watertoevoer in de installatiekit.

#### LET OP

De waterslang moet worden aangesloten op de koudwaterleiding.  
Bij aansluiting op de warmwaterleiding werkt het zuiveringsmechanisme niet goed.

4. Nadat u de waterleiding aangesloten heeft op de waterfilter, schakelt u de hoofdkraan weer in en laat u ongeveer 1 liter water stromen om de waterfilter te reinigen en te ijken.

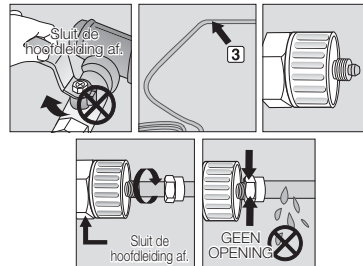

### De waterleiding op de koelkast aansluiten

1. Verwijder de kap van de watertoevoer en draai de drukbout op de waterleiding van de koelkast, nadat u deze hebt losgemaakt van de bestaande waterleiding.
2. Sluit zowel de waterleiding van de koelkast als de watertoevoer van de meegeleverde kit aan.
3. Draai de drukbout vast op de drukfitting. Let erop dat er geen opening tussen beide onderdelen is.
4. Zet het water aan en controleer op lekkages.

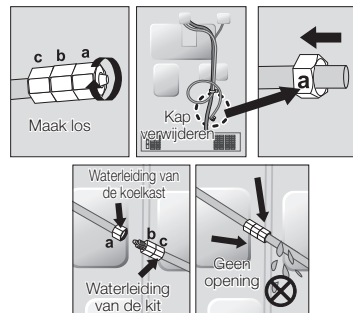

-  De waterleiding alleen op een drinkwaterbron aansluiten.  
Als u de waterleiding moet repareren of demonteren, zaagt u 6,5 mm van de plastic buis om een vlakke, lekvrije aansluiting te verkrijgen.

 **VOORZORIG** Controleer voor gebruik op mogelijke lekkages op deze plekken.

- Samsung Garantie dekt niet de WATERLEIDING INSTALLATIE.
- Dit wordt uitgevoerd op kosten van de klant behalve indien de verkoopprijs installatiekosten bevat.
- Neem contact op met een Loodgieter of Erkende Installateur indien er installatie nodig is.
- Neem contact op met een installateur indien een waterlekkage veroorzaakt wordt door onjuiste installatie.

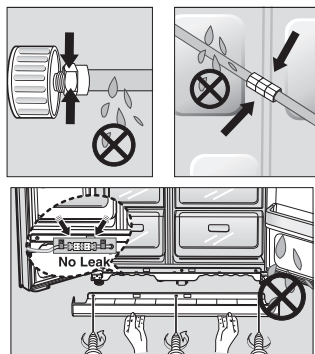

## WATERTOEVOER DISPENSER PLAATSSEN

### Bij model met externe leiding

#### Onderdelen voor waterleiding installatie

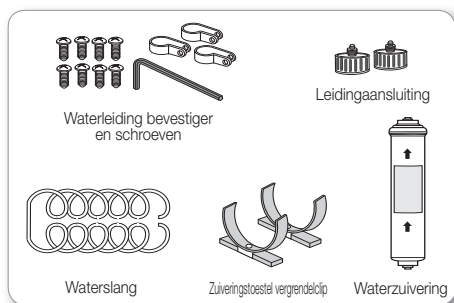

### Sluit de waterleiding aan met koppelstuk en kraan.

Connect the water pipe with coupler and tap.

1. Sluit de hoofdkraan.
2. Sluit koppelstuk "A" aan op de kraan.

#### LET OP

De waterslang moet worden aangesloten op de koudwaterleiding. Bij aansluiting op de warmwaterleiding werkt het zuiveringsmechanisme niet goed.

#### GARANTIE INFORMATIE

Plaatsing en gebruik van de watertoevoer valt niet onder de fabrieksgarantie van de koel/vriescombinatie of de ijsmaker. Volg deze aanwijzingen zorgvuldig op. Daarmee verkleint u het risico van waterschade.

#### NB:

Als het koppelstuk niet op uw kraan past, adviseren wij u contact op te nemen met een geautoriseerde dealer voor het juiste aansluitmateriaal.

### Kies de plaats waar de waterzuivering moet komen (model met waterzuivering)

- Zie de illustratie "LOSMAKEN" als u de watertoevoer en -afvoer van de waterzuivering tijdens installatie uit elkaar wilt halen.
- Meet eerst de afstand tussen de waterzuivering en de waterkraan en snij daarna de waterslang van de waterzuivering op de juiste lengte af.

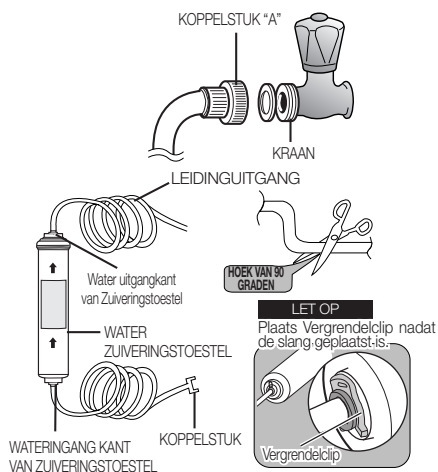

### Vervangingsfuncties

1. Schakel watertoevoer uit.
2. Let op de Stroomrichting op het filter.
3. Plaats watertoevoerslang in de ingangkant van het filter totdat de slang stopt.

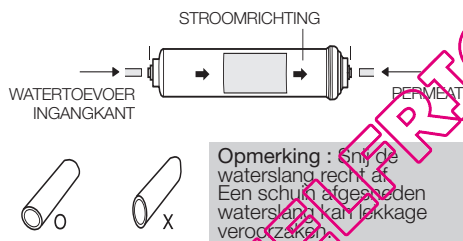

4. Na het insteken van de slang, vergrendelt u de clip. De clip houdt de slang op de plek.

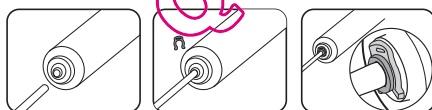

5. Schakel het water in en controleer op lekkages. Indien er lekkages optreden, herhaalt u stappen 1, 2, 3, 4. Indien de lekkage blijft, stopt u gebruik en belt u uw winkelier op voor assistentie.
6. Spoel filter 5 minuten voor gebruik.

### Maak de waterzuivering van binnen schoon (model met waterzuivering)

- Open de hoofdwaterkraan en controleer of er water door de waterslang naar de afvoerwaterzuivering stroomt.
- Als er geen water door de slang stroomt, controleert u of de kraan open staat en het ventiel open is.
- Laat de kraan open totdat er schoon water uit komt en al het vuil dat zich tijdens fabricage heeft opgehoopt verdwenen is.

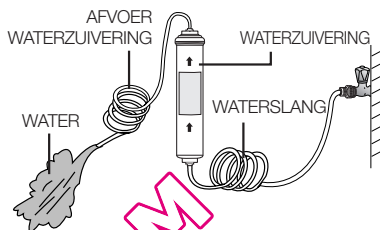

### Bevestig de vergrendelclip van het zuiveringsstoestel

- Houd de vergrendelclip van het zuiveringsstoestel in de juiste stand (onder het aanrecht bijvoorbeeld), en bevestig met een schroef.



### Bevestig de waterzuivering

- Bevestig de waterzuivering, zoals aangegeven in de illustratie rechts.

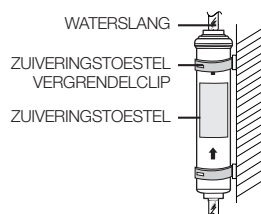

## Waterslang op de koelkast aansluiten

- Verwijder het kapje van de compressor uit de koelkast.
- Sluit de waterslang op het ventiel aan (zie illustratie).
- Na de slang aangesloten te hebben, controleert u of hij nergens lekt (zo ja, sluit de slang opnieuw aan).
- Zet het kapje van de compressor terug in de koelkast.

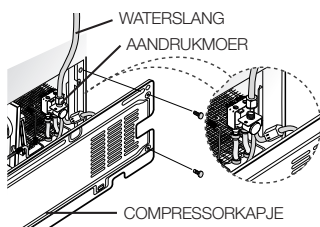

## Waterslang bevestigen

- Bevestig de slang met klem "A" tegen de muur of de achterkant van de koelkast.
- Als de slang goed vast zit, controleert u of de slang niet ingedeukt of beschadigd is.

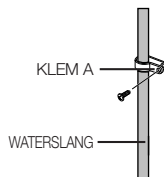

## Achtergebleven deeltjes in de waterleiding verwijderen nadat u het filter hebt aangebracht.

1. Zet de hoofdwatertoevoer AAN en zet de kraan van de waterleiding UIT.
2. Laat water door de dispenser lopen tot het water helder is (circa 1 liter). Dit reinigt het watertoevoersysteem en verwijdert lucht uit de leidingen.
3. Extra doorspoelen kan in sommige situaties noodzakelijk zijn.
4. Open de koelkastdeur en let erop dat er geen water uit het waterfilter lekt.

- ☞ Een pas geïnstalleerd filterpatroon kan tot gevolg hebben dat er korte tijd water uit de waterdispenser spuit. Dit komt door lucht in de leiding. Het mag geen probleem voor de werking opleveren.

## Controleer de hoeveelheid water voor de ijslade.

1. Til de ijsmaakemmer op en haal deze voorzichtig uit de vriezer.
2. Als u op de Test-knop drukt, wordt de ijsblokjesbak gevuld met water via de waterkraan. Controleer of de hoeveelheid water juist is (zie afbeelding hieronder).  
Als het waterpeil te laag is, worden de ijsblokjes klein. Dit is een waterdrukprobleem veroorzaakt door de hoofdwaterleiding, niet door de koelkast.

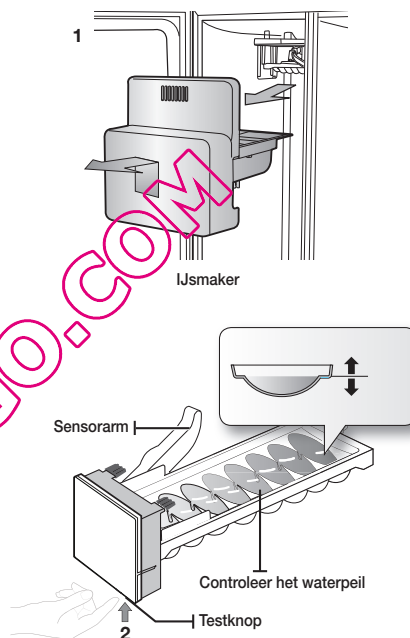

# Bediening van de SAMSUNG side-by-side koelkast

## DE KOELKAST BEDIENEN

HET BEDIENINGSPANEEL GEBRUIKEN / DE DIGITALE DISPLAY GEBRUIKEN

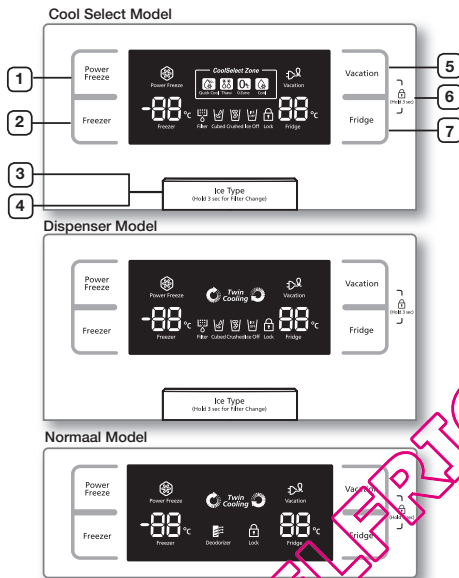

Het is normaal dat het scherm uitgaat indien het niet gebruikt wordt.

<p><b>1 POWER FREEZE KNOP</b></p>	<p>Versnelt de tijd om producten in te vriezen. Dit is handig als u snel producten die sterk aan bederf onderhevig zijn moet invriezen of als de temperatuur in de vriezer sterk gestegen is (bijvoorbeeld als de deur open is blijven staan).</p>
<p><b>2 FREEZER KNOP</b></p>	<p>Druk op de Freezer knop om de vriezer in te stellen op de door u gewenste temperatuur. U kunt de temperatuur instellen tussen -14°C en -25°C.</p>
<p><b>3 ICE TYPE KNOP</b></p>	<p>Gebruik deze knop om te kiezen tussen Cubed (Blokjes), Crushed (Gemalen) of om de ijsfunctie uit te schakelen.</p>

<p><b>4 FILTER CHANGE KNOP</b></p>	<p>Als u de filter vervangt, drukt u 3 seconden op deze knop om het filterschema opnieuw in te stellen.</p>
<p><b>5 VACATION KNOP</b></p>	<p>Wanneer u op vakantie of zakenreis bent, of wanneer u de koelkast niet gebruikt, drukt u op de vakantieknop. Wanneer u de vakantieknop selecteert om de koelkast uit te schakelen, gaat de LED automatisch over van koeling naar vakantie.  <b>⚠</b> Het wordt sterk aanbevolen om alle etenswaren uit de koelkast te verwijderen en de deur niet open te laten wanneer u de Vakantie functie kiest.</p>
<p><b>6 KINDERSLOTFUNCTIE</b></p>	<p>Door gelijktijdig 3 seconden op de Vakantie knop en de Vriezer knop te drukken, worden alle knoppen vergrendeld. De water- en ijsdispenserhendel werken ook niet. Om deze functie te annuleren drukt u opnieuw 3 seconden op deze twee knoppen.</p>
<p><b>7 FRIDGE KNOP</b></p>	<p>Druk op de Fridge knop om de koelkast op de gewenste temperatuur in te stellen. U kunt de temperatuur instellen tussen 1°C en 7°C.</p>

**✍** Als u Power Freeze inschakelt, gebruikt uw koelvriescombinatie meer energie. Schakel de optie Power Freeze uit als u deze niet nodig hebt en schakel de diepvriezer dan terug naar de oorspronkelijk ingestelde temperatuur. Als u een grote hoeveelheid levensmiddelen wilt invriezen, schakel de Power Freeze functie dan ten minste 24 uur van tevoren in.



## DE TEMPERATUUR REGELEN

### DE VRIEZERTEMPERATUUR REGELEN

De vriezer temperatuur kan worden ingesteld tussen -14°C en -25°C afhankelijk van uw persoonlijke behoeften. Druk meermalen op de Freezer knop tot de gewenste temperatuur in het display verschijnt. Denk eraan dat levensmiddelen zoals ijs bij -16°C smelten.

De temperatuurdisplay begint bij -14°C en -25°C. Als het display -14°C bereikt, gaat hij verder bij -25°C. Vijf seconden nadat de nieuwe temperatuur is ingesteld verschijnt de huidige vriezer temperatuur weer in het display. Het getal verandert echter als de vriezer zich aan de nieuwe temperatuur aanpast.

- Het onderste en bovenste vak in dit model zijn twee sterren. De temperatuur in vakken met twee sterren is iets hoger dan in de overige vriesvakken.

### DE KOELKASTTEMPERATUUR REGELEN

De koelkasttemperatuur kan worden ingesteld tussen 7°C en 1°C afhankelijk van uw persoonlijke behoeften. Druk meermalen op de Fridge knop tot de gewenste temperatuur in het display verschijnt.

Het regelen van de koelkasttemperatuur koelkast werkt net als voor de vriezer.

Druk op de Fridge knop om de koelkast op de gewenste temperatuur in te stellen.

Na enkele seconden stijgt of daalt de temperatuur van de koelkast naar de zojuist ingestelde temperatuur. Dit wordt weergegeven in het digitale display.

- De temperatuur van vriezer of koelkast kan stijgen als de deuren te vaak worden geopend, of als een grote hoeveelheid lauw of warm eten in koelkast/vriezer wordt geplaatst. Hierdoor kan het digitale display gaan knipperen. Zodra vriezer en koelkast weer hun normaal ingestelde temperatuur hebben bereikt, stopt het knipperen. Als het display blijft knipperen, moet u waarschijnlijk de koelkast "resetten". Haal de stekker uit het stopcontact, wacht circa 10 minuten en doe de stekker er weer in.

## DE IJS-EN KOUDWATERDISPENSER GEBUIKEN

Druk op de Ice Type knop om het type ijs te selecteren

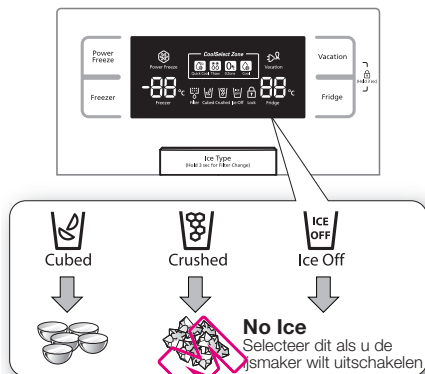

- Ijs wordt in blokjes gemaakt. Als u "Crushed" selecteert, maakt de ijsmaker de ijsblokjes tot gemalen ijs.

### Ijsdispenser

Plaats uw glas onder de ijsuitgang en druk voorzichtig met uw glas tegen de ijsdispenserhendel. Let erop dat het glas zich onder de dispenser bevindt om te voorkomen dat het ijs eruit schiet.

### De waterdispenser gebruiken

Plaats een glas onder de wateruitgang en druk voorzichtig met uw glas tegen de waterdispenserhendel.

Let erop dat het glas zich onder de dispenser bevindt om te voorkomen dat het water eruit spat.



- Steek geen vingers, handen of ongeschikte voorwerpen in opening of ijsmaakemmer.
- Dit kan persoonlijk letsel of materiële schade veroorzaken.
- Steek nooit uw vingers of een voorwerp in de opening van de waterdispenser.
- Dit kan letsel veroorzaken.
- Gebruik alleen de ijsmaker die bij de koelkast is meegeleverd.
- De watertoevoer naar de koelkast dient alleen door een erkende vakman te worden geïnstalleerd/aangesloten en altijd te worden aangesloten op een drinkwatertoevoer.
- Om de ijsmaker juist te gebruiken, is een waterdruk van 138-862 Kpa psi vereist.



- Als u lang op vakantie of zakenreis bent en de water- of ijsdispensers niet gebruikt, sluit dan de waterkraan.
- Er kan lekkage optreden.
- Veeg overtollig vocht van de binnenkant en laat de deuren open.
- Er kunnen zich onaangename geuren en schimmels vormen.

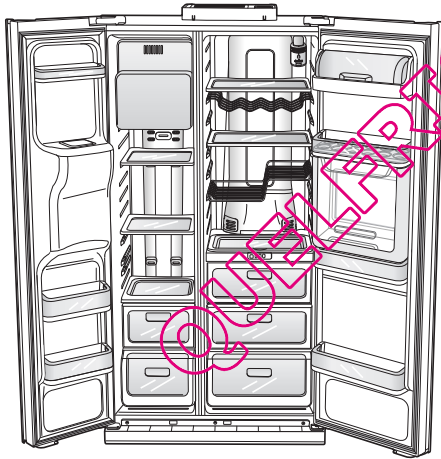

Om meer ruimte te creëren, kunt u de bovenste lade verwijderen aangezien dit geen effect heeft op thermische en mechanische eigenschappen. De vastgestelde opslagvolume van een vriesruimte wordt berekend zonder deze lade.

## DE COOLSELECT ZONE™ LADE GEBUIKEN (WORDT ALLEEN GELEVERD BIJ BEPAALDE KOELKASTMODELLEN)

### Quick Cool

- U kunt de Quick Cool functie gebruiken voor de CoolSelect Zone™.
- Door de "Quick Cool" functie kunnen 1 tot 3 flessen drank binnen 60 minuten gekoeld worden.
- Druk om deze functie uit te schakelen opnieuw op de "Quick Cool" knop. De temperatuur van de CoolSelect Zone™ keert terug naar de voorgaande temperatuur.
- Wanneer de "Quick Cool" functie beëindigd is, keert het terug naar de "Cool" temperatuurinstelling.

### Thaw (Ontdooien)

- Door druispen en kwaliteitsaantasting van vlees, neemt de versheid van levenswaren af.
- Wanneer "Thaw" geselecteerd is, circuleert er afwisselend warme en koude lucht in de CoolSelect Zone™ Lade.
- Afhankelijk van het gewicht van het vlees, kan de dooitijd ingesteld worden op 4 uur, 6 uur, 10 uur en 12 uur.
- Wanneer de "Thaw" ontdooitijd beëindigd is, keert het scherm van de CoolSelect Zone™ terug naar de "chill" koelstatus.
- Wanneer de "Thaw" ontdooitijd beëindigd is, druipert er geen vleessap van het vlees en bevindt het zich in een halfbevroren toestand, zodat het eenvoudig gesneden kan worden.
- Druk om deze optie uit te schakelen op een willekeurige knop, behalve de "Thaw" knop.
- De ontdooitijden van vlees en vis zijn hieronder bij benadering aangegeven.  
(Op basis van vlees van 2,5 cm dikte)

ONTDOOITIJD	GEWICHT
4 uur	363g (0,8lb)
6 uur	590g (0,59kg)
10 uur	771g (0,77kg)
12 uur	1.000g (1,00kg)



Afhankelijk van de afmeting en de dikte van het vlees en de vis, kan de dooitijd variëren. Het bovenstaande gewicht staat voor het totale voedselgewicht in de CoolSelect Zone™ Lade. Voorbeeld: De totale dooitijd voor 400g bevroren biefstuk en 600g bevroren kip bedraagt 10 uur.



Voor de "Thaw" optie, dient het in de CoolSelect Zone™ Lade bewaarde voedsel verwijderd te worden.

## Zero Zone (0°C)

- Wanneer “Zero Zone” geselecteerd is, wordt de temperatuur van de CoolSelect Zone™ Lade op 0°C gehouden, ongeacht de ingestelde temperatuur van de koelkast.
- Dankzij de “Zero Zone” temperatuur blijven vlees en vis langer vers.

## Cool

- Wanneer “Cool” geselecteerd is, is de temperatuur hetzelfde als de ingestelde temperatuur van de koelkast. Het digitale scherm toont dezelfde temperatuur als die van het bedieningspaneel.
- De CoolSelect Zone™ Lade biedt een extra koelruimte.

-  Afhankelijk van de drank, kan de koeltijd variëren.

 Voor de “Quick Cool” optie, dient het in de CoolSelect Zone™ Lade bewaarde voedsel verwijderd te worden.

WAARSCHUWING

## DE VRIEZERACCESSOIRES VERWIJDEREN

Reinigen en opbergen van de binnenkant van de vriezer is snel gebeurd.

1. Verwijder de glasplaat door de plaat zo ver mogelijk uit te trekken.  
Til hem daarna voorzichtig op en verwijder hem.

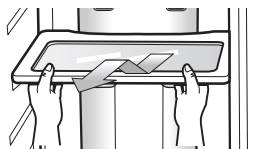

2. Verwijder het deurvak door het met beide handen vast te houden en het daarna voorzichtig op te tillen.

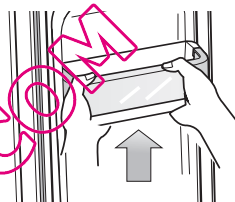

3. Verwijder de plastic lade door deze uit te trekken en iets op te tillen.

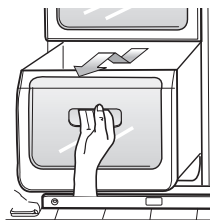

4. Verwijder de ijsmaakemmer door deze op te tillen en uit te trekken.

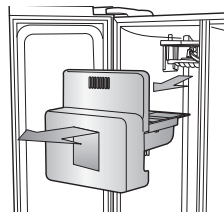

-  Zet geen kracht als u de plint verwijderd.  
De plint kan breken wat lichamelijk letsel kan veroorzaken.

## DE KOELKASTACCESSOIRES VERWIJDEREN

1. Verwijder de morsvrije glasplaat door deze zo ver mogelijk uit te trekken. Til hem daarna voorzichtig op en verwijder hem.

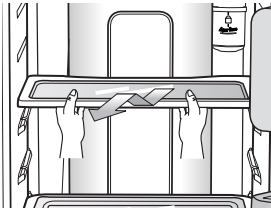

2. Verwijder de Groente- & Fruitlade door op de inspringingen te drukken aan de linker en rechter binnenzijde van het deksel van de groentebak/droogbak en haal hem eruit door naar voren te trekken. Houd de lade met één hand vast, licht hem iets op, terwijl u hem naar voren trekt en haal hem uit de koelkast.

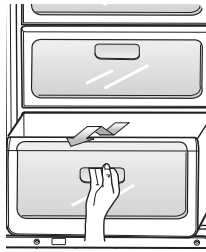

3. Verwijder het deurvak voor literpakken door het met beide handen vast te houden en het daarna voorzichtig op te tillen.

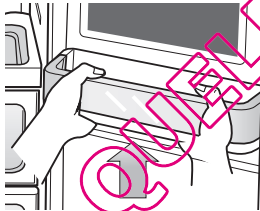

4. Het Z-PLATEAU is bevestigd aan de kastwand. Verwijder het wijnplateau door het te schuiven en voorzichtig uit de lipjes te tillen.



VOORZORG

Let op dat u het Z-plateau goed plaatst, let op boven en onder, links en rechts.

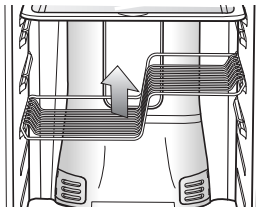

20\_ bediening



Voordat u accessoires verwijdert, dient u erop te letten dat er geen voedingswaren in de weg staan.

Zo mogelijk verwijdert u de voedingswaren allemaal om risico op ongevallen te voorkomen.



Dit product gaat het meest efficiënt met energie om als u alle schappen, laden en manden op de oorspronkelijke positie laat, zoals weergegeven in de illustratie op pagina (18.)

## DE KOELKAST REINIGEN



WAARSCHUWING

Gebruik geen wasbenzine, verdunner of chloorhoudende producten om het apparaat te reinigen.

Deze kunnen het oppervlak van het apparaat beschadigen en brand veroorzaken.



VOORZORG

Spuut geen water tegen de koelkast als de stekker in het stopcontact zit, omdat dit elektrische schokken kan veroorzaken.

Reinig de koelkast niet met benzeen, verdunner of autoreinigingsmiddel vanwege brandgevaar.

## LAMP VERVERGEN



Wanneer u een LED-lampje wilt vervangen, neemt u contact op met de onderhoudsdienst.

## HET WATERFILTER VERVANGEN



Gebruik in uw SAMSUNG koel/vriescombinatie NOOIT merkloze waterfilters om het risico van waterschade aan uw bezittingen te voorkomen. **GEBRUIK ALLEEN WATERFILTERS VAN HET MERK SAMSUNG.** SAMSUNG is niet wettelijk aansprakelijk voor schade, waaronder tevens begrepen materiële schade, door wateroverlast als gevolg van het gebruik van een merkloos waterfilter. SAMSUNG koel/vriescombinaties zijn UITSLUITEND GESCHIKT voor SAMSUNG waterfilters.

Het "Filter Indicator"-lampje laat u weten wanneer het tijd is om uw waterfilterpatroon te vervangen.

Als het controlelampje van het filter rood wordt is het tijd om het filter te vervangen.

Om u tijd te geven een nieuw filter aan te schaffen, gaat het oranje lampje branden vlak voordat de huidige filter moet worden vervangen.

Door de filter op tijd te vervangen zorgt u voor het meest frisse, schone water uit uw koelkast.

1. Haal de waterfilter uit het vak en plaats een maandcontrolesticker op de filter, zoals aangegeven.
2. Plaats een sticker op de filter gedateerd op zes maanden in de toekomst. Bijvoorbeeld als u de waterfilter in maart hebt vervangen, plaatst u de "SEP" (september)-sticker op de filter om u eraan te herinneren deze in september te vervangen. Normale levensduur van de filter is ca. 6 maanden.
3. Verwijder daarna de vaste kap door deze naar links te draaien.
4. Haal de bescherming van het nieuwe filter en verwijder het oude filter.
5. Plaats het nieuwe filter in de filterbehuizing. Draai de waterfilter daarna voorzichtig 90° naar rechts tot deze in lijn is met het teken op het deksel, nu is de filter vergrendeld. Let erop dat de indicator zich in lijn met de blokkeerpositie bevindt. Niet te vast draaien.

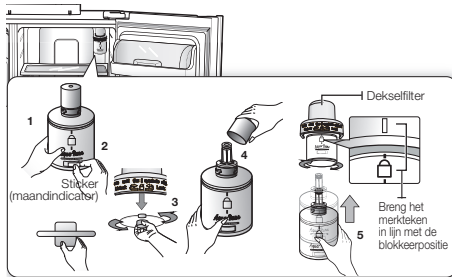

6. Zodra u hiermee klaar bent, houdt u de Ice Type knop 3 seconden ingedrukt om het filterschema opnieuw in te stellen.
7. Tenslotte spoelt u 1 liter water door de waterdispenser. Gooi dit water weg. Let erop dat het water helder is voordat u het drinkt.



- Een pas geïnstalleerd filterpatroon kan tot gevolg hebben dat er korte tijd water uit de waterdispenser spuit. Dit komt door lucht in de leiding. Het mag geen probleem voor de werking opleveren.

## Bestellen van vervangende filters

Voor reserve waterfilterpatronen kunt u terecht bij uw Samsung-leverancier.

## DE DEUREN GEBRUIKEN

De deuren van de koelkast zijn voorzien van een speciale open- en sluitfunctie om te garanderen dat de deuren goed dicht gaan en volledig afsluiten.

Nadat de deur tot een bepaald punt is geopend, blokkeert deze en blijft open staan.

Als de deur op een kier staat voorbij de blokkering, gaat hij automatisch dicht.

# Probleem oplossen

PROBLEEM	OPLOSSING
<b>De koelkast werkt helemaal niet of koelt niet voldoende.</b>	<ul style="list-style-type: none"> <li>Controleer of de stekker correct op het stopcontact is aangesloten.</li> <li>Is de temperatuur op het display correct ingesteld? Probeer een lagere temperatuur.</li> <li>Staat de koelkast in direct zonlicht of te dicht bij een warmtebron?</li> <li>Staat de achterkant van de koelkast te dicht bij de muur en kan daarom de lucht niet goed circuleren?</li> </ul>
<b>De voedingswaren in de koelkast zijn bevroren</b>	<ul style="list-style-type: none"> <li>Is de temperatuur op het display correct ingesteld? Probeer een hogere temperatuur.</li> <li>Is de temperatuur in de kamer te laag?</li> <li>Hebt u voedingswaren met een hoog watergehalte in het koudste gedeelte van de koelkast geplaatst? Probeer deze producten te verplaatsen naar het hoofdruimte van de koelkast en laat ze niet in de CoolSelect Zone™ lade staan.</li> </ul>
<b>U hoort vreemde geluiden.</b>	<ul style="list-style-type: none"> <li>Controleer of de vloer waterpas en stabiel is.</li> <li>Staat de achterkant van de koelkast te dicht bij de muur en kan daarom de lucht niet goed circuleren?</li> <li>Is er iets achter of onder de koelkast gevallen?</li> <li>U hoort een tikkend geluid van binnen uit de koelkast. Dit is normaal. Het komt omdat verschillende onderdelen samentrekken of uitzetten door de temperatuur in de koelkast.</li> </ul>
<b>De voorste hoeken en zijkanten van de kast zijn warm; er treedt condens op.</b>	<ul style="list-style-type: none"> <li>De warmte wordt gedeeltelijk veroorzaakt door anti-condensators die zijn geïnstalleerd in de voorste hoeken van de koelkast ter voorkoming van condensvorming.</li> <li>Staat de koelkastdeur op een kier? Er kan condensvorming optreden als de deur langere tijd open blijft staan.</li> </ul>
<b>Er komt geen ijs uit de dispenser</b>	<ul style="list-style-type: none"> <li>Hebt u 12 uur na installatie van de waterleiding gewacht met aanzetten van de ijsmaker?</li> <li>Is de waterleiding aangesloten en staat de afsluitkraan open?</li> <li>Hebt u de ijsfunctie handmatig uitgeschakeld? Let erop dat ijstype is ingesteld op Cubed of Crushed.</li> <li>Is er ijs in de ijsruimte?</li> <li>Is de temperatuur van de vriezer te hoog? Probeer de vriezertemperatuur te verlagen.</li> </ul>
<b>U hoort borrelen in de koelkast.</b>	<ul style="list-style-type: none"> <li>Dit is normaal. Het borrelen wordt veroorzaakt door koelvloeistof die door de koelkast circuleert.</li> </ul>
<b>Er hangt een onaangename geur in de koelkast</b>	<ul style="list-style-type: none"> <li>Is er eten gemorst?</li> <li>Let erop dat sterk ruikende voedingswaren (bijvoorbeeld: vis) luchtdicht worden verpakt.</li> <li>Maak uw koelkast regelmatig schoon en gooi bedorven of verdacht voedsel weg.</li> </ul>
<b>De wanden van de vriezer vriezen aan.</b>	<ul style="list-style-type: none"> <li>Is de ventilator geblokkeerd? Verwijder eventuele voorwerpen die de vrije luchtdoorstroming obstructeren.</li> <li>Zorg dat er genoeg ruimte is tussen opgeslagen voedingswaren, zodat er voldoende ventilatie is</li> <li>Is de vriezedeur goed gesloten?</li> </ul>
<b>Waterdispenser werkt niet.</b>	<ul style="list-style-type: none"> <li>Is de waterleiding aangesloten en staat de afsluitkraan open?</li> <li>Is de waterleiding verbogen of ingedeukt? Zorg ervoor dat de buizen niet afgekneld worden.</li> <li>Is het waterreservoir bevroren, doordat de koeltemperatuur te laag is? Selecteer een hogere instelling op de hoofddisplay.</li> </ul>

memo

---

QUELFRIGO.COM

## Limieten omgevingstemperatuur

Deze koelkast is ontworpen om in omgevingstemperatuur te functioneren gespecificeerd in de temperatuurklasse aangegeven op het typeplaatje.

Klasse	Symbol	Bereik omgevingstemperatuur (°C)
Uitgebreid gematigd	SN	+10 tot +32
Gematigd	N	+16 tot +32
Subtropisch	ST	+16 tot +38
Tropisch	T	+16 tot +43

-  Interne temperaturen kunnen worden beïnvloed door factoren als de plaats van de koelkast, de omgevingstemperatuur en hoe vaak de koelkast geopend en gesloten wordt. Pas de temperatuur zover aan als nodig is om deze factoren te compenseren.

### Correcte verwijdering van dit product (elektrische & elektronische afvalapparatuur)

#### Netherlands



#### (Van toepassing in landen waar afval gescheiden wordt ingezameld)

Dit merkteken op het product, de accessoires of het informatiemateriaal duidt erop dat het product en zijn elektronische accessoires (bv. lader, headset, USB-kabel) niet met ander huishoudelijk afval verwijderd mogen worden aan het einde van hun gebruiksduur. Om mogelijke schade aan het milieu of de menselijke gezondheid door ongecontroleerde afvalverwijdering te voorkomen, moet u deze artikelen van andere soorten afval scheiden en op een verantwoorde manier recyclen, zodat het duurzame hergebruik van materiaalbronnen wordt bevordert.

Huishoudelijke gebruikers moeten contact opnemen met de winkel waar ze dit product hebben gekocht of met de gemeente waar ze wonen om te vernemen waar en hoe ze deze artikelen milieuvriendelijk kunnen laten recyclen.

Zakelijke gebruikers moeten contact opnemen met hun leverancier en de algemene voorwaarden van de koopovereenkomst nalezen. Dit product en zijn elektronische accessoires mogen niet met ander bedrijfsafval voor verwijdering worden gemengd.

**SAMSUNG**

NETHERLANDS

TEL. 0900-SAMSUNG (0900-7267864) (0,10/Min)

[www.samsung.com](http://www.samsung.com)

Samsung Electronics Benelux B.V. Olof Palmestraat 10, Delft postbus 681, 2600 AR Delft

LUXEMBURG

TEL. 261 03 710

[www.samsung.com](http://www.samsung.com)

Samsung Electronics Benelux B.V. Medialaan 501800 Vilvoorde Belgium

BELGIUM

TEL. 0032 (0)2 201 24 18

[www.samsung.com/be](http://www.samsung.com/be) (Dutch) [www.samsung.com/be\\_fr](http://www.samsung.com/be_fr) (French)

Samsung Electronics Benelux B.V. Medialaan 50,1800 Vilvoorde

Code No. DA99-02318B REV(0.7)