



# Réfrigérateur

## Mode d'emploi

**Planet  
First** 100%  
Recycled Paper

Ce manuel est en papier recyclé à 100%.

Français

### Imaginez les possibilités

Merci d'avoir acheté un produit Samsung.  
Pour bénéficier d'une assistance technique  
plus complète, enregistrez votre produit sur :  
[www.samsung.com/register](http://www.samsung.com/register)

Appareil en pose libre

**SAMSUNG**

# consignes de sécurité

## CONSIGNES DE SÉCURITÉ



• Avant de mettre l'appareil en service, lisez attentivement ce mode d'emploi et conservez-le pour vous y référer ultérieurement.



• Ce manuel étant commun à plusieurs modèles, les caractéristiques de votre réfrigérateur peuvent légèrement différer de celles décrites dans le présent mode d'emploi.

## PICTOGRAMMES DE DANGER ET D'ALERTE



Le non-respect de cette consigne peut provoquer une blessure grave ou mortelle.



Le non-respect de cette consigne peut provoquer une blessure corporelle ou un dommage matériel.

## AUTRES PICTOGRAMMES



Indique quelque chose à NE PAS faire.



Indique un élément à NE PAS démonter.



Indique un élément à NE PAS toucher.



Indique une consigne à respecter.



Indique que vous devez débrancher la fiche d'alimentation de la prise.



Indique qu'une mise à la terre est nécessaire pour éviter tout risque d'électrocution.



Indique qu'il est préférable de laisser un professionnel qualifié effectuer cette opération.

Ces pictogrammes visent à préserver les utilisateurs de l'appareil de tout risque de blessure.

Nous vous prions de respecter ces instructions. Après les avoir lues attentivement, conservez-les pour pouvoir les consulter ultérieurement.

## Avis CE

Ce produit a été conçu en conformité avec la Directive relative aux basses tensions (2006/95/CE), la Directive de compatibilité électromagnétique (2004/108/CE) et la Directive d'écoconception (2009/125/CE) implémentée par la Réglementation CE N° 643/2009 de l'Union Européenne.

02\_consignes de sécurité

- Avant toute utilisation, veillez à installer et positionner correctement l'appareil, conformément aux instructions.
- Utilisez cet appareil uniquement dans le but pour lequel il a été conçu, conformément aux instructions de ce mode d'emploi.
- Toute réparation doit être effectuée par un professionnel qualifié.
- Selon le modèle, cet appareil peut utiliser du fluide frigorigène de type R600a ou R134a. Pour connaître le type de fluide utilisé, consultez l'étiquette apposée sur le compresseur, à l'arrière de l'appareil, ou la plaque signalétique située à l'intérieur du réfrigérateur.



• Si le fluide frigorigène est de type R600a, sachez qu'il s'agit d'un gaz naturel écologique, mais également inflammable. Lors du transport et de l'installation de l'appareil, veillez à n'endommager aucune pièce du circuit de réfrigération.

- Toute fuite pourrait entraîner l'inflammation du fluide frigorigène ou provoquer des lésions oculaires. Si vous détectez une fuite, n'utilisez aucun objet susceptible de produire une flamme ou une étincelle. Aérez la pièce pendant plusieurs minutes.



• Pour éviter la formation d'un mélange gaz-air inflammable en cas de fuite du circuit de réfrigération, installez l'appareil dans une pièce dont le volume est adapté à la quantité de fluide frigorigène utilisée.

- Ne mettez jamais en service un appareil endommagé. En cas de doute, contactez votre revendeur.
- Prévoyez 1m<sup>3</sup> pour 8 g de fluide R600a.
- Cette information est indiquée sur la plaque signalétique située à l'intérieur de l'appareil.
- Jetez l'emballage du produit en respectant les normes écologiques en vigueur.
- Cet appareil ne doit pas être utilisé par des personnes (y compris des enfants) dont les capacités physiques, sensorielles ou mentales sont diminuées ou qui n'ont pas l'expérience ou les connaissances nécessaires, sauf si elles sont placées sous la surveillance d'une personne responsable de leur sécurité ou si cette personne leur a communiqué les instructions nécessaires pour utiliser le congélateur.
- Les enfants doivent être surveillés afin de s'assurer qu'ils ne jouent pas avec l'appareil.

## CONSIGNES DE SÉCURITÉ IMPORTANTES



- N'installez pas le réfrigérateur dans une pièce humide ou un endroit où il est susceptible d'entrer en contact avec l'eau.
- Un défaut d'isolation des composants électriques peut entraîner une électrocution ou un incendie.
- Ne placez pas l'appareil dans un endroit exposé au rayonnement direct du soleil ou à proximité d'une source de chaleur (cuisinière, radiateur, etc.).
- Ne branchez pas plusieurs appareils sur la même prise. Le réfrigérateur doit toujours être branché sur une prise électrique individuelle délivrant une tension conforme à la valeur indiquée sur la plaque signalétique de l'appareil.
- Ainsi, votre appareil fonctionnera dans des conditions optimales et vous éviterez tout risque de surcharge des circuits électriques, de surchauffe des fils et donc, tout risque d'incendie.
- Assurez-vous que la fiche n'est pas écrasée ou n'a pas été endommagée en plaçant l'arrière de l'appareil trop près du mur.
- Évitez de plier le cordon d'alimentation de manière excessive ou de le coincer sous un meuble lourd.
- Vous pourriez provoquer un incendie.
- Si le cordon est endommagé ou dénudé, il doit être immédiatement remplacé ou réparé par le fabricant ou un technicien qualifié.
- N'utilisez jamais un cordon présentant des craquelures ou des signes d'usure.
- S'il est endommagé, faites-le immédiatement remplacer par le fabricant ou un technicien qualifié.
- Lorsque vous déplacez l'appareil, veillez à ne pas écraser ou endommager le cordon d'alimentation.
- Si vos mains sont mouillées, essuyez-les avant de raccorder l'appareil au secteur.
- Débranchez l'appareil avant toute opération de nettoyage ou de réparation.
- Utilisez un chiffon sec pour nettoyer la fiche d'alimentation.
- Retirez la poussière et les corps étrangers des broches.
- Une fiche mal entretenue peut provoquer un incendie.
- Si l'appareil est débranché, attendez au minimum dix minutes avant de le rebrancher.
- Si la prise secteur est mal fixée au mur, ne branchez pas la fiche d'alimentation.
- Vous risqueriez de vous électrocuter ou de provoquer un incendie.
- Une fois l'appareil installé, la prise d'alimentation doit être facilement accessible.



- Le réfrigérateur doit être mis à la terre.
- Cette opération a pour but d'empêcher toute dissipation de puissance ou toute électrocution engendrée par une fuite de courant.



- Ne reliez jamais la borne de terre de l'appareil à une conduite de gaz, une ligne téléphonique ou une tige de paratonnerre.
- Une mise à la terre incorrecte peut provoquer une électrocution.
- Ne tentez pas de démonter ou de réparer le réfrigérateur.
- Vous pourriez déclencher un incendie, provoquer un dysfonctionnement et/ou vous blesser.
- Si vous détectez une odeur anormale ou de la fumée, débranchez immédiatement la prise d'alimentation et contactez le centre technique Samsung Electronics le plus proche.
- Veillez à ne pas obstruer les orifices de ventilation internes et externes.
- N'accélérez pas le processus de dégivrage à l'aide d'appareils ou de méthodes autres que ceux recommandés par le fabricant.
- N'endommagez pas le circuit de réfrigération.
- Ne placez pas et n'utilisez pas d'appareils électriques à l'intérieur du réfrigérateur/congélateur, sauf si ces derniers sont recommandés par le fabricant.
- Débranchez le réfrigérateur avant de remplacer l'ampoule.
- Si vous rencontrez des difficultés pour remplacer l'ampoule, contactez le centre technique.
- Cet appareil ne doit pas être utilisé par des personnes (y compris les enfants) dont les capacités physiques, sensorielles ou mentales sont diminuées ou qui n'ont pas l'expérience ou les connaissances nécessaires, sauf si elles sont placées sous la surveillance d'une personne responsable de leur sécurité ou si cette personne leur a communiqué les instructions nécessaires pour utiliser le réfrigérateur.
- Les enfants doivent être surveillés afin de s'assurer qu'ils ne jouent pas avec l'appareil.
- Ne laissez pas les enfants jouer avec la porte. Ils risqueraient de se blesser.
- Si vos mains sont mouillées, essuyez-les avant de toucher les parois internes du congélateur ou les produits qui y sont entreposés.
- Des gelures pourraient se former.
- En cas d'inutilisation prolongée, débranchez la prise d'alimentation.
- Un problème d'isolation du cordon d'alimentation pourrait provoquer un incendie.
- Évitez de poser des objets sur le réfrigérateur.
- L'ouverture ou la fermeture de la porte pourrait provoquer la chute de ces objets, vous blesser et/ou endommager l'appareil.

## CONSIGNES DE SÉCURITÉ



- Cet appareil a été conçu dans l'unique but de conserver des aliments dans un environnement domestique.

consignes de sécurité \_03

- Nous vous conseillons de respecter les durées de stockage et les dates de péremption des produits congelés. Reportez-vous aux instructions correspondantes. Refer to relevant instructions
- Afin d'éviter que les bouteilles ne tombent, il est conseillé de les regrouper.
- Ne placez pas de boissons gazeuses ou pétillantes dans le congélateur.
- Évitez d'entreposer une quantité trop importante d'aliments dans le réfrigérateur.
- L'ouverture de la porte pourrait provoquer une chute de denrées ou de plats susceptibles de vous blesser ou d'endommager l'appareil.
- Ne placez pas de bouteilles ou de récipients en verre dans le congélateur.
- Lorsque le contenu gèle, le verre peut se casser et provoquer des blessures.
- Ne vaporisez pas de gaz inflammable à proximité du réfrigérateur.
- Vous pourriez provoquer une explosion ou un incendie.
- Évitez d'asperger directement de l'eau à l'intérieur ou à l'extérieur de l'appareil.
- Vous risqueriez de vous électrocuter ou de provoquer un incendie.
- N'entreposez pas de substances volatiles ou inflammables dans le réfrigérateur.
- Le stockage de benzène, de solvant, d'alcool, d'éther, de GPL ou d'un autre produit similaire peut provoquer une explosion.
- En cas d'inutilisation prolongée, il est recommandé de vider l'appareil ou d'utiliser la fonction "Vacation".
- N'entreposez pas de substances pharmaceutiques, d'équipements scientifiques ou de produits sensibles aux variations de température dans le réfrigérateur.
- Les produits nécessitant un contrôle strict de la température ne doivent pas être stockés dans cet appareil.
- Évitez de poser un récipient rempli d'eau sur le réfrigérateur.
- En cas d'éclaboussures, vous pourriez vous électrocuter ou provoquer un incendie.

## CONSIGNES DE NETTOYAGE

- N'introduisez jamais vos doigts ni aucun objet dans l'orifice du distributeur d'eau ou la conduite d'éjection de la glace.
- Vous pourriez vous blesser ou endommager le système de distribution.
- Pour nettoyer la fiche d'alimentation, utilisez un chiffon sec et retirez la poussière et les corps étrangers présents dans les broches.
- Une fiche mal entretenue peut provoquer un incendie.

### 04\_ consignes de sécurité

## CONSIGNES DE MISE AU REBUT

- Avant de vous débarrasser de cet appareil ou d'autres réfrigérateurs, retirez les portes, les joints de portes et les mécanismes de fermeture afin d'éviter qu'un enfant ou un animal ne s'y retrouve enfermé.
- Laissez les clayettes en place pour empêcher les enfants de rentrer dans l'appareil.
- Selon le modèle, cet appareil peut utiliser du fluide frigorigène de type R600a ou R134a. Pour connaître le type de fluide utilisé, consultez l'étiquette apposée sur le compresseur, à l'arrière de l'appareil, ou la plaque signalétique située à l'intérieur du réfrigérateur. Si l'appareil contient un gaz inflammable (fluide frigorigène R600a), contactez les autorités locales pour connaître la procédure de mise au rebut adaptée.
- Cet appareil contient également une mousse isolante en cyclopentane. Les gaz contenus dans le matériau isolant doivent être éliminés selon une procédure spécifique. Contactez les autorités locales pour connaître la procédure de mise au rebut adaptée à ce type de produit. Avant la mise au rebut, vérifiez que les tuyaux situés à l'arrière de l'appareil sont en bon état. L'ouverture des tuyaux doit s'effectuer dans un lieu aéré.



ATTENTION

- En cas de coupure de courant, contactez le service clientèle de votre fournisseur d'électricité afin de connaître la durée du problème.
- La plupart des coupures de courant corrigées dans l'heure ou dans les deux heures qui suivent n'affectent pas les températures du réfrigérateur. Cependant, il est recommandé de limiter le nombre d'ouvertures de la porte pendant l'absence de courant.
- S'il est prévu que la coupure de courant dure plus de 2 heures, retirez toute la glace présente dans le bac à glace.
- S'il est prévu que la coupure de courant dure plus de 24 heures, retirez tous les aliments surgelés.

Si les portes sont équipées de verrous ou de serrures, conservez les clés hors de portée des enfants et ne les rangez pas à proximité du réfrigérateur afin qu'ils ne puissent pas s'y trouver enfermés.

## CONSEILS SUPPLÉMENTAIRES



- Après l'installation, attendez deux heures avant d'utiliser l'appareil.
- Afin de garantir des performances optimales :
  - Ne plaquez pas les aliments contre les orifices situés au fond de l'appareil. Vous risqueriez d'empêcher la circulation de l'air dans le congélateur.

- Emballez les aliments correctement ou placez-les dans des récipients hermétiques avant de les mettre au réfrigérateur ou au congélateur.
- Ne placez pas les aliments à congeler à côté d'aliments déjà congelés.
- Si vous vous absentez pendant moins de trois semaines, il n'est pas nécessaire de débrancher l'appareil. Si vous vous absentez plus de trois semaines, videz le réfrigérateur. Débranchez-le, nettoyez-le et essuyez-le.
- Il se peut que l'appareil fonctionne de manière anormale (décongélation éventuelle de son contenu ou température devenue trop élevée dans le congélateur) s'il est resté pendant une période prolongée au-dessous de la limite inférieure de la plage de températures pour laquelle il a été conçu.
- Évitez de stocker des denrées facilement périssables à basse température (les bananes ou les melons, par exemple).
- Veillez à replacer le bac à glaçons dans sa position d'origine afin d'obtenir des performances optimales.
- Votre appareil est équipé d'un système de dégivrage automatique, ce qui vous évite d'effectuer un dégivrage manuel.
- La hausse de température constatée durant le dégivrage est conforme aux normes ISO en vigueur. Pour éviter la décongélation des aliments pendant le dégivrage, emballez-les dans plusieurs couches de papier-journal.
- Toute hausse de température durant le dégivrage peut réduire la durée de conservation des aliments.
- Contient des gaz à effet de serre fluorés inclus dans le protocole de Kyoto.
- Mousse soufflée avec des gaz à effet de serre fluorés.

**Additif à la mousse soufflée :**  
**Perfluorohexane**  
**Potentiel de réchauffement de la**  
**planète (GWP) = 9000**

## HYGIÈNE DES ALIMENTS

- Nettoyez régulièrement l'intérieur du réfrigérateur à l'aide d'un détergent doux n'oxydant pas les parties métalliques (ex. : eau tiède additionnée de liquide pour vaisselle).
- Puis désinfectez les surfaces nettoyées à l'aide d'une solution aqueuse à base d'acide acétique ou d'acide citrique ou d'un désinfectant disponible dans le commerce et adapté aux dispositifs de refroidissement (avant de l'appliquer sur les parties métalliques, effectuez un test sur une partie non visible).
- Retirez les emballages (ex. : les cartons contenant les pots de yaourt) avant de ranger les aliments dans le réfrigérateur.
- Afin d'éviter que la température à l'intérieur du réfrigérateur ne soit trop élevée, laissez refroidir les aliments cuisinés à l'extérieur jusqu'à ce qu'ils soient à température ambiante. N'ouvrez pas inutilement la porte et ne la laissez pas ouverte plus longtemps que nécessaire. Placez les aliments de manière à permettre la circulation de l'air.
- Afin d'éviter la contamination des aliments entre eux, enroulez-les dans du film alimentaire ou stockez-les dans des boîtes hermétiques.
- Lors de la préparation de plats, touchez-les avec les mains propres uniquement. Avant de préparer un autre plat, lavez-vous les mains plusieurs fois. Nettoyez vos ustensiles de cuisine (cuillères, planches à découper, couteaux, etc.) avant de les réutiliser.

## table des matières

|  |    |
|--|----|
| INSTALLATION DE VOTRE RÉFRIGÉRATEUR SIDE-BY-SIDE .....           | 06 |
| FONCTIONNEMENT DE VOTRE RÉFRIGÉRATEUR SIDE-BY-SIDE SAMSUNG ..... | 13 |
| DÉPANNAGE.....   | 19 |

# installation de votre réfrigérateur Side-By-Side

## PRÉPARATION DE L'INSTALLATION

Félicitations ! Vous venez d'acquérir un réfrigérateur Side-By-Side de Samsung. Nous espérons que ses fonctions innovantes répondront à toutes vos attentes.

### Choix du lieu d'installation

- La pièce doit disposer d'une arrivée d'eau.
- La pièce ne doit pas être exposée à la lumière directe du soleil.
- Le sol de la pièce doit être parfaitement horizontal.
- La pièce doit offrir un espace suffisant pour permettre une ouverture facile des portes du réfrigérateur.
- Prévoyez un espace suffisant à droite, à gauche, à l'arrière et en haut de l'appareil pour permettre à l'air de circuler.
- Si l'appareil ne se trouve pas sur une surface plane, le système de refroidissement interne peut ne pas fonctionner correctement.
- Un espace minimum est requis. Voir les illustrations ci-dessous.
- Assurez-vous de pouvoir déplacer l'appareil librement pour des besoins de maintenance et d'entretien.

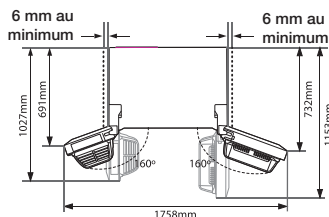
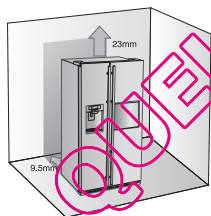

### Déplacement de votre réfrigérateur

Afin de ne pas endommager le sol, assurez-vous que les pieds avant de mise à niveau sont relevés (au-dessus du sol). Reportez-vous à la section "Mise

06\_ installation

à niveau du réfrigérateur" (page 10).

Afin de protéger l'état de surface du sol, placez une feuille de protection sous le réfrigérateur, comme le carton d'emballage par exemple.

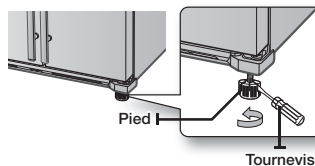

**ATTENTION** Pendant l'installation, à l'occasion d'une réparation ou en cas de nettoyage de l'arrière du réfrigérateur, tirez et replacez l'appareil en le déplaçant sur une ligne droite.

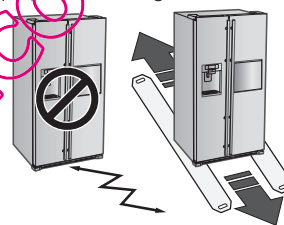

Avant toute chose, mesurez les dimensions des portes (largeur et hauteur), des seuils, des plafonds ou des escaliers permettant d'accéder à la pièce où vous souhaitez installer le réfrigérateur, afin de vous assurer que vous pourrez le déplacer sans difficulté. Les dimensions exactes du réfrigérateur sont indiquées dans le tableau ci-dessous.

| MODÈLE          |            | RSG5*                    | RSG5*CRS |      |
|-----------------|------------|--------------------------|----------|------|
| Dimensions (mm) | Largeur    | Sans la porte            | 908      | 908  |
|                 |            | Avec la porte            | 912      | 912  |
|                 | Profondeur | Réfrigérateur uniquement | 600      | 600  |
|                 |            | Sans poignée             | 687      | 687  |
|                 | Hauteur    | Avec poignée             | 737      | 742  |
|                 |            | Sans porte               | 1745     | 1745 |
|                 | Avec porte | 1780                     | 1780     |      |



- Prévoyez un espace suffisant tout autour de l'appareil lors de son installation. Vous réduirez ainsi sa consommation électrique.
- N'installez pas l'appareil dans une pièce où la température est inférieure à 10° C.
- Débranchez la conduite d'arrivée d'eau AVANT de démonter la porte du congélateur. Voir la section "Débranchement de la ligne d'arrivée d'eau" pour éviter tout dommage.

## UTILISATION DE LA MACHINE À GLAÇONS

### Pour retirer le bac à glaçons

- Tenez la poignée comme indiqué par la figure 1.
- Tirez tout doucement la partie inférieure.
- Retirez lentement le bac à glace.



Figure 1

### Pour remettre le bac à glaçons en place

- Remontez-le dans le sens inverse du démontage.
- Poussez fermement le bac jusqu'au son « Clic ».
- Si le bac en glace ne se met pas correctement en place, tournez de 90 degrés la poignée d'entraînement située à l'arrière et remontez-le comme indiqué par la figure 2.

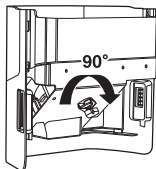
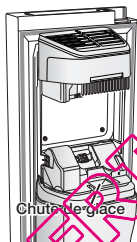

Figure 2

### Fonctionnement normal

- Tous les sons que vous entendez lorsque la machine à glace fait tomber de la glace dans le bac font partie du fonctionnement normal.
- Ne pas distribuer de glace pendant une longue période peut provoquer des bouchons de glace dans le bac à glace. Retirez la glace résiduelle et videz le bac.
- Lors de la descente des glaçons, vérifiez si des glaçons ne sont pas coincés dans le goulet et retirez-les si nécessaire.
- Le premier lot de glaçons risque d'être petit en raison de l'air présent dans le tuyau après le raccordement, l'air encore présent sera finalement purgé durant l'utilisation normale.



- Si ICE OFF clignote sur le panneau d'affichage, réinsérez le bac et/ou assurez-vous qu'il est installé correctement.
- Quand la porte est ouverte, le distributeur de glace et d'eau ne fonctionne pas.
- Si vous fermez fortement la porte, vous pourriez renverser de l'eau de la machine à glace.
- Pour éviter de faire tomber le bac à glace, utilisez vos deux mains pour le démonter.
- Pour éviter de vous blesser, assurez-vous de nettoyer la glace ou les traces d'eau qui auraient pu tomber sur le sol.
- Ne laissez pas les enfants se pendre à distributeur de glace ou au bac. Ils pourraient se blesser.
- Assurez-vous de ne pas placer vos mains ni aucun objet dans la chute de glace. Ceci pourrait provoquer des blessures ou endommager des pièces mécaniques.

## MISE EN PLACE DES PORTES DU RÉFRIGÉRATEUR

Si nécessaire, vous pouvez démonter les portes du réfrigérateur pour faciliter son transport dans la pièce.

### Démontage de la plinthe avant

Ouvrez les portes du congélateur et du réfrigérateur, puis dévissez la plinthe (retirez les vis en tournant dans le sens inverse des aiguilles d'une montre)

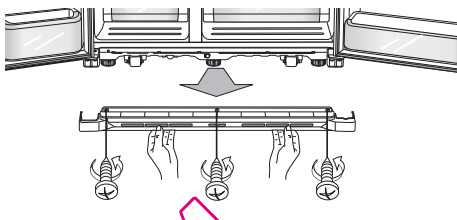

### Débranchement de la conduite d'arrivée d'eau

1. Appuyez sur le raccord ① et tirez la conduite d'arrivée d'eau ② dans le sens opposé.

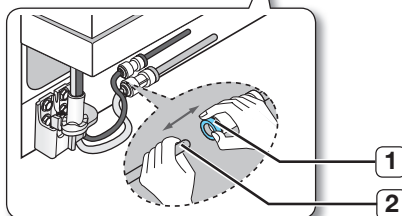
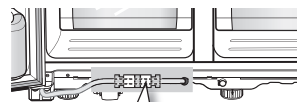

Veillez à ce que l'arrivée d'eau soit de la même couleur.

### Montage de la conduite d'arrivée d'eau

1. Le tuyau d'eau doit être inséré jusqu'au centre du coupleur transparent afin d'éviter toute fuite d'eau au niveau du distributeur.

Centre du coupleur transparent



installation\_07

2. Insérez les deux brides dans l'emplacement prévu à cet effet et vérifiez que chaque bride maintient fermement le tuyau.

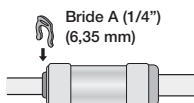

-  Ne coupez pas la conduite d'eau. Retirez-la délicatement du raccord.

## Démontage de la porte du congélateur

Veillez vérifier les points ci-dessous.

- Soulevez la porte à la verticale afin de ne pas endommager les charnières.
- Veillez à ne pas pincer la conduite d'eau et le faisceau de câbles de la porte.
- Posez les portes sur une surface protégée afin de ne pas les rayer ou les endommager.

1. Fermez la porte du congélateur, retirez le capot de la charnière supérieure **1** à l'aide d'un tournevis, puis débranchez délicatement les câbles **2**.

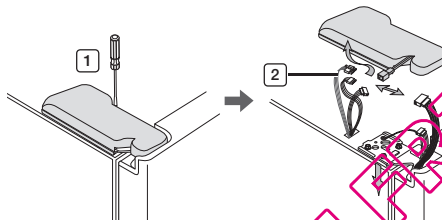

- sur certains modèles

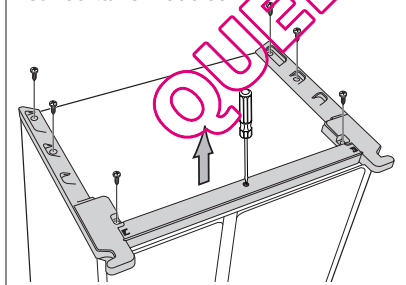

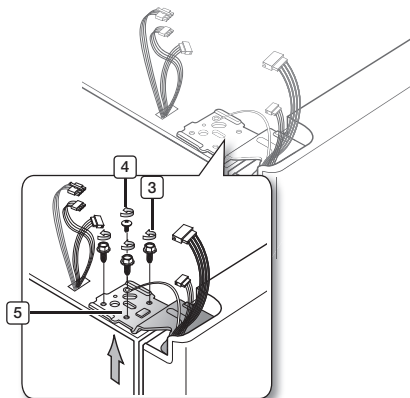

2. Retirez les vis **3** de la charnière et la vis de terre **4**, puis démontez la charnière supérieure **5**. Veillez à maintenir fermement la porte lorsque vous la démontez.

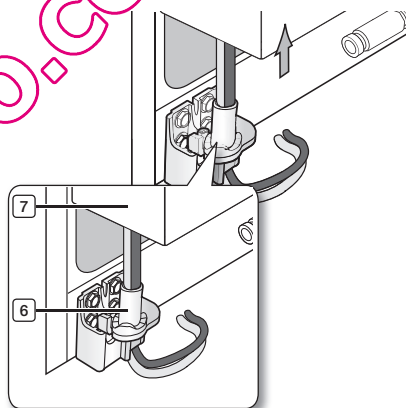

-  Prenez garde à bien remonter les pièces du réfrigérateur.

3. Dégagez la porte de la charnière inférieure **6** en la soulevant doucement à la verticale **7**.



-  Veillez à ne pas pincer la conduite d'eau et le faisceau de câbles de la porte.

4. Retirez délicatement la charnière inférieure **8** de son support **9**.

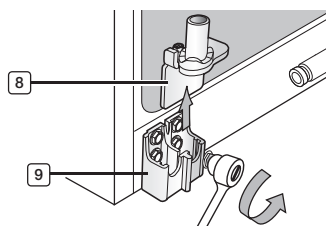



## Montage des portes du congélateur

⚠ Pour remonter les portes du congélateur, répétez ces opérations dans l'ordre inverse.

## Démontage de la porte du réfrigérateur

1. Fermez la porte et retirez le capot de la charnière supérieure **1** à l'aide d'un tournevis.

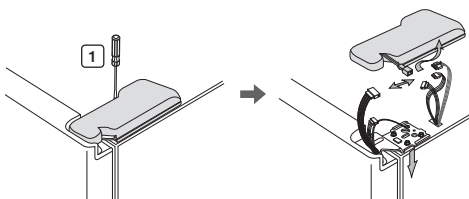

2. Retirez les vis **2** de la charnière et la vis de terre **3**, puis démontez la charnière supérieure **4**. Veillez à maintenir fermement la porte lorsque vous la démontez.

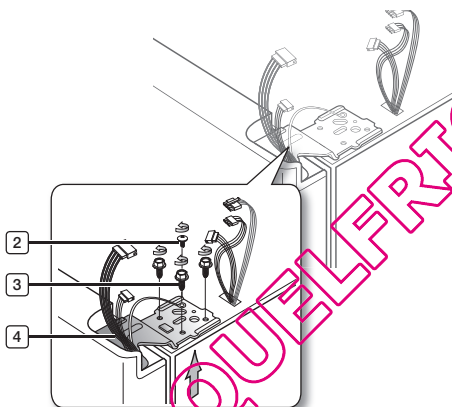

⚠ Prenez garde à bien remonter les pièces du réfrigérateur.

3. Dégagez la porte de la charnière inférieure **5** en la soulevant doucement à la verticale **6**.

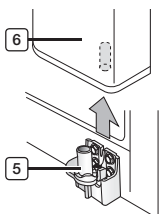

4. Retirez délicatement la charnière inférieure **7** de son support **8**.

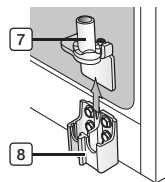

## Montage des portes du réfrigérateur

⚠ Pour remonter les portes du réfrigérateur, répétez ces opérations dans l'ordre inverse.

## MISE À NIVEAU DU RÉFRIGÉRATEUR

Une fois les portes installées, vous devez vous assurer que le réfrigérateur est parfaitement de niveau avant de procéder aux derniers réglages. Si le réfrigérateur n'est pas de niveau, les portes ne pourront pas être correctement ajustées.

⚠ La façade du réfrigérateur peut également être ajustée.

## Avant de mettre le réfrigérateur à niveau, retirez la plinthe avant.

Ouvrez les portes du congélateur et du réfrigérateur, puis retirez la plinthe avant (dévissez dans le sens inverse des aiguilles d'une montre).

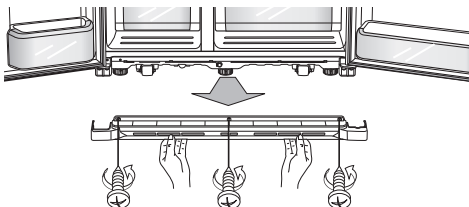

## La porte du congélateur est plus basse que celle du réfrigérateur

À l'aide d'un tournevis plat, faites pivoter la molette de réglage vers la gauche ou vers la droite pour mettre le congélateur à niveau.

## La porte du congélateur est plus haute que celle du réfrigérateur

À l'aide d'un tournevis plat, faites pivoter la molette de réglage vers la gauche ou vers la droite pour mettre le réfrigérateur à niveau.

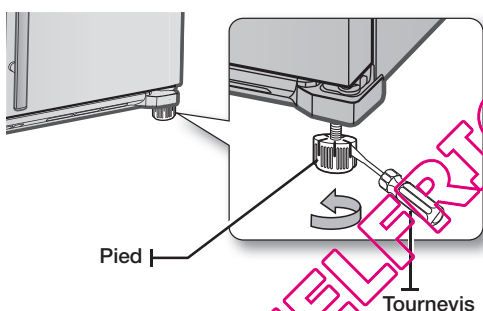
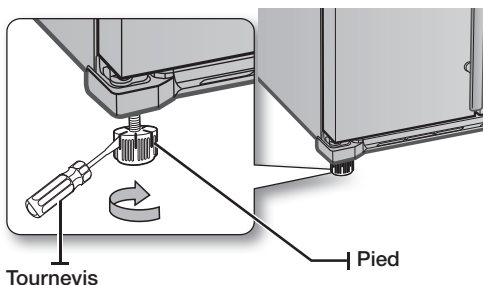

 Si vous devez effectuer des réglages précis, reportez-vous à la section suivante.

## RÉGLAGE PRÉCIS DE L'ALIGNEMENT DES PORTES

Avant toute chose, vérifiez que le réfrigérateur est de niveau. Si nécessaire, reportez-vous à la section précédente.

10\_ installation

La porte du congélateur est plus haute que celle du réfrigérateur

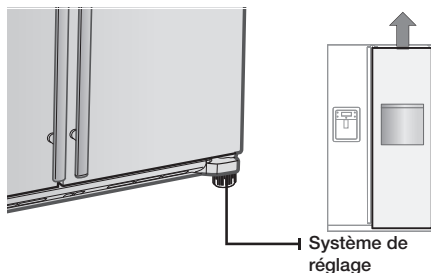

La procédure de réglage est valable dans les deux cas. Ouvrez les portes et réglez-les l'une après l'autre, comme indiqué ci-dessous :

1. Dévissez l'écrou **1** de la charnière inférieure jusqu'à ce qu'il atteigne l'extrémité du boulon **2**

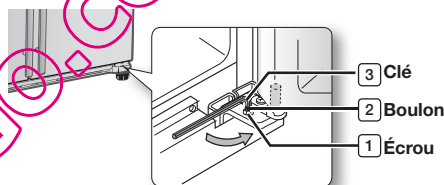

 Pour dévisser l'écrou **1**, utilisez la clé Allen fournie **3** afin de débloquer le boulon **2** (sens inverse des aiguilles d'une montre). Vous pouvez ensuite dévisser l'écrou **1** à la main.

2. Réglez la hauteur des portes en tournant le boulon **2** vers la gauche  ou la droite .

 Si vous tournez le boulon dans le sens des aiguilles d'une montre , la porte monte.

3. Une fois les réglages effectués, tournez l'écrou **1** vers la gauche **3** jusqu'à ce qu'il arrive en butée sur le boulon. Serrez le boulon à l'aide de la clé **1** pour bloquer l'écrou .

 Si l'écrou n'est pas correctement bloqué, le boulon risque de se desserrer.

## CONTRÔLE DE L'ARRIVÉE D'EAU DU DISTRIBUTEUR

Votre nouveau réfrigérateur Samsung est, entre autres, équipé d'un distributeur d'eau. Par mesure d'hygiène, les particules indésirables sont retenues par un filtre à eau. Cependant, ce filtre ne stérilise pas l'eau et ne détruit pas les micro-organismes. Vous devez pour cela vous procurer un système de purification d'eau.

Pour garantir le bon fonctionnement de l'appareil à glaçons, une pression d'eau de 138 à 862 kPa est nécessaire. Dans des conditions d'utilisation normale, cette pression permet de remplir un gobelet de 17 cl en 10 secondes.

Si la pression d'eau est insuffisante (inférieure à 138 kPa), vous devez installer une pompe de surpression.

Assurez-vous que le réservoir d'eau se remplit correctement. Pour ce faire, actionnez le levier du distributeur jusqu'à ce que l'eau s'écoule.

-  L'appareil est livré avec le kit d'installation de l'arrivée d'eau. Il se trouve dans le tiroir du congélateur ou du réfrigérateur.

### Éléments du kit d'installation de l'arrivée d'eau

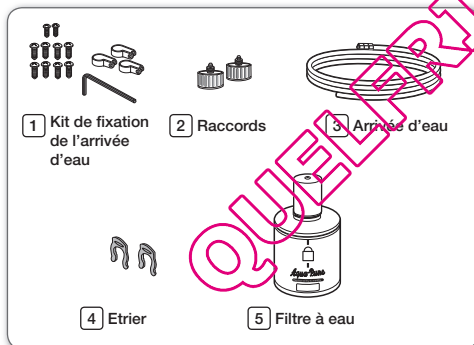

### Branchement de l'arrivée d'eau

1. Fermez l'arrivée d'eau principale.
2. Repérez la conduite d'eau potable froide la plus proche.
3. Suivez les instructions d'installation de l'arrivée d'eau fournies avec le kit.

#### ATTENTION

Le tuyau doit être raccordé à l'arrivée d'eau froide. S'il est raccordé à une arrivée d'eau chaude, le système de purification peut rencontrer des problèmes de fonctionnement.

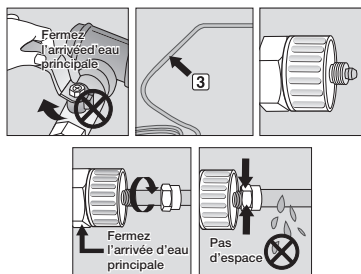



4. Raccordez la conduite d'eau au filtre, ouvrez l'arrivée d'eau et faites couler environ 3 l d'eau pour nettoyer et amorcer le filtre.

## INSTALLATION DE L'ALIMENTATION EN EAU

### Raccordement du tuyau d'arrivée d'eau au réfrigérateur

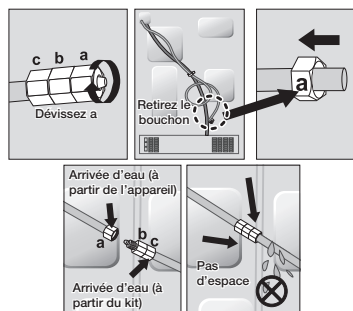
1. Démontez le tuyau d'arrivée d'eau, retirez le bouchon et mettez l'écrou de serrage en place.
2. Raccordez le tuyau du réfrigérateur au kit d'installation de l'arrivée d'eau fourni.
3. Vissez l'écrou sur le raccord. Les deux éléments doivent être correctement serrés.
4. Ouvrez l'arrivée d'eau et vérifiez la présence de fuites.



 Raccordez le réfrigérateur à une arrivée d'eau potable uniquement.

Pour réparer ou démonter l'arrivée d'eau, découpez le tube en plastique sur 65 mm afin que celui-ci s'ajuste parfaitement et ne présente aucune fuite.

 **ATTENTION** Avant toute utilisation, vous devez contrôler la présence de fuites au niveau de ces emplacements.

- La garantie Samsung ne couvre pas l'INSTALLATION DE L'ARRIVÉE D'EAU.
- Cette opération est à la charge du client, sauf si le prix de vente comprend les frais d'installation.
- Si nécessaire, contactez un plombier ou un installateur agréé.
- En cas de fuite provoquée par un problème d'installation, contactez un installateur.

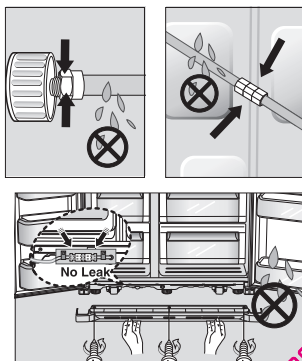

### Purge d u système d'alimentation en eau après installation du filtre

1. Ouvrez l'alimentation en eau principale et fermez le robinet d'arrivée d'eau.
2. Appuyez sur la touche "Water", puis sur la manivelle du distributeur.
3. Laissez couler l'eau du distributeur jusqu'à ce que celle-ci devienne parfaitement claire (environ trois litres). Cette opération permet de nettoyer le circuit d'alimentation en eau et d'en évacuer l'air.
4. Répétez cette opération autant de fois que nécessaire.
5. Ouvrez la porte du réfrigérateur et assurez-vous que le filtre ne présente aucune fuite.

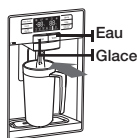

 Une fois le filtre remplacé, il est possible que l'eau sorte brièvement par à-coups du distributeur. Ce phénomène est dû à

la présence de bulles d'air dans le circuit. En principe, cela ne doit pas perturber le fonctionnement du distributeur.

## CONSEILS POUR ÉCONOMISER DE L'ÉNERGIE

- Installez l'appareil dans un endroit sec et bien aéré. Veillez à ce qu'il ne soit pas exposé au rayonnement direct du soleil ou installé à proximité d'une source de chaleur (par exemple un radiateur).
- N'obstruez jamais les fentes ou les grilles de ventilation de l'appareil.
- Laissez refroidir les aliments chauds avant de les mettre dans le réfrigérateur.
- Placez les aliments congelés dans le réfrigérateur afin de les décongeler. Vous pourrez ainsi utiliser leur basse température pour refroidir des aliments présents dans le réfrigérateur.
- Lorsque vous manipulez des aliments dans le réfrigérateur, ne laissez pas la porte ouverte trop longtemps. Plus la durée d'ouverture est courte, moins la quantité de glace formée dans le congélateur est importante.
- Nettoyez régulièrement l'arrière de votre réfrigérateur. La poussière augmente sa consommation.
- Ne baissez pas inutilement la température intérieure.
- Vérifiez que le système d'évacuation de l'air à la base et à l'arrière du réfrigérateur n'est pas obstrué.
- Laissez un espace suffisant tout autour de l'appareil au moment de l'installation. Ceci vous permettra de réduire sa consommation d'énergie.

# fonctionnement de votre réfrigérateur Side-By-Side SAMSUNG

## FONCTIONNEMENT DU RÉFRIGÉRATEUR

### Utilisation du panneau de commande/ de l'afficheur numérique

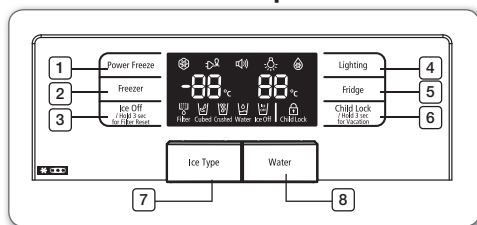

|   |                            |  |
|---|----------------------------|--|
| 1 | <b>Touche Power Freeze</b> | Permet de congeler rapidement les aliments placés dans le congélateur. Cette fonction est utile pour congeler rapidement des denrées périssables ou abaisser la température du congélateur si celle-ci est trop élevée (si vous avez laissé la porte ouverte, par exemple). Vous devez activer cette fonction au minimum 24 heures avant de placer une grande quantité de denrées alimentaires dans le congélateur.  |
| 2 | <b>Touche Freezer</b>      | Appuyez sur la touche <b>Freezer</b> pour régler la température du congélateur. Celle-ci peut être comprise entre -14° C et -25° C.  |
| 3 | <b>Touche Ice Off</b>      | Appuyez sur cette touche pour arrêter la machine à glaçons.<br>Lorsque vous remplacez le filtre, maintenez cette touche enfoncée pendant 3 secondes pour remettre le système à zéro. Si l'ICE OFF clignote sur le panneau d'affichage, réinstallez le réservoir et/ou vérifiez qu'il est installé correctement.  |
| 4 | <b>Touche Lighting</b>     | Appuyez sur la touche <b>Lighting</b> (éclairage) pour que la lampe LED du distributeur reste allumée.   |
| 5 | <b>Touche Fridge</b>       | Appuyez sur la touche <b>Fridge</b> (réfrigérateur) pour régler votre réfrigérateur à la température souhaitée. Vous pouvez régler la température entre 1 et 7°C ou sur Power cool.<br>Power cool s'affiche à l'écran en dessous de 1°C.   |
| 6 | <b>Touche Child Lock</b>   | Appuyez sur cette touche pour verrouiller tous les boutons. La touche Ice Type et la manette du distributeur sont également verrouillées.<br>Pour désactiver cette fonction, appuyez de nouveau sur cette touche.<br>Maintenez cette touche enfoncée pendant trois secondes lorsque vous devez vous absenter ou lorsque vous n'avez pas besoin d'utiliser le réfrigérateur. Sa température s'élèvera environ à 15° C. Le congélateur fonctionnera normalement. |
| 7 | <b>Touche Ice Type</b>     | Cette touche vous permet de choisir le type de glace : glaçons ou glace pilée.   |
| 8 | <b>Touche Water</b>        | Appuyez sur cette touche pour avoir de l'eau.  |

## AFFICHEUR NUMÉRIQUE

“Freezer Temp.” indique la température du congélateur.

“Fridge Temp.” indique la température du réfrigérateur.

En cas de non-utilisation, il est normal que l'écran s'éteigne.

## POWER FREEZE ❄️

Cette icône apparaît lorsque vous activez la fonction “Power Freeze”. Elle permet d'accélérer la production de glace. Pour désactiver cette fonction, appuyez une nouvelle fois sur la touche.

 Cette fonction entraîne une surconsommation électrique de l'appareil. Désactivez-la lorsque vous n'en avez plus besoin. Le congélateur retrouve alors sa température d'origine.

## VACATION 🏖️

Cette icône apparaît lorsque vous activez la fonction “Vacation”.

Maintenez la touche Child Lock enfoncée pendant trois secondes lorsque vous devez vous absenter ou lorsque vous n'avez pas besoin d'utiliser le réfrigérateur. Sa température s'élèvera environ à 15° C. Le congélateur fonctionnera normalement. Vous devez vider le compartiment réfrigérateur. La section du réfrigérateur doit être vidée.

## ALARM 🔔

Cette icône s'affiche en permanence. Vous entendrez une alarme si une porte reste ouverte plus de 2 minutes. L'alarme cesse lorsque vous refermez la porte. Pour désactiver la fonction alarme, appuyez en même temps sur les touches Lighting et Fridge pendant trois secondes.

## LIGHTING

Cette icône apparaît lorsque vous activez la fonction "Lighting". Le distributeur (sous l'afficheur) est alors éclairé en permanence. Si vous souhaitez que le distributeur soit uniquement éclairé lorsque vous l'utilisez, désactivez la fonction "Lighting".

## POWER COOL

Cette icône apparaît lorsque vous activez la fonction "Power Cool".

Utilisez cette fonction pour refroidir rapidement le réfrigérateur.

Elle vous permet d'abaisser sa température pendant deux heures et demi environ.

## VOYANT DU FILTRE

Lorsque le voyant du filtre devient rouge, vous devez remplacer le filtre. Il doit être remplacé tous les 6 mois environ.

Lorsque vous placez le filtre à eau pour la première fois, le voyant est bleu.

Le voyant est violet lorsque vous avez utilisé le filtre pendant 5 mois.

Le voyant est rouge lorsque vous avez utilisé le filtre pendant 6 mois.

Après avoir remplacé le filtre (voir page 18 pour les instructions), maintenez la touche Ice off enfoncée pendant 3 secondes environ pour que le voyant s'éteigne.

## GLAÇONS , GLACE PILÉE

Utilisez le panneau de commande pour lancer la production de glaçons ou de glace pilée. Le voyant Ice type indique le type de glace sélectionnée.

## WATER

Cette icône apparaît lorsque vous activez la fonction "Water".

## ICE OFF (PAS DE GLACE)

Cette icône apparaît lorsque vous activez la fonction "ICE OFF". L'appareil ne produit pas de glace. Si ICE OFF clignote sur le panneau d'affichage, réinstallez le réservoir et/ou vérifiez qu'il est installé correctement.

## CHILD LOCK (VERROUILLAGE ENFANT)

Cette icône s'allume lorsque vous activez la fonction de verrouillage parental, en appuyant sur le bouton Child Lock. Appuyez à nouveau sur ce bouton pour réactiver la fonction. Utilisez cette fonction pour empêcher les enfants d'intervenir sur les températures et les réglages du filtre.

## RÉGLAGE DE LA TEMPÉRATURE

### Température de base du congélateur et du réfrigérateur

Les températures de base recommandées des compartiments congélateur et réfrigérateur s'élèvent respectivement à 20°C/8°C.

Si la température des compartiments est trop élevée ou trop basse, réglez-la manuellement.

### Réglage de la température du congélateur

Vous pouvez sélectionner une température comprise entre -14°C et -25°C, en fonction de vos besoins. Appuyez plusieurs fois sur la touche Freezer jusqu'à ce que la température désirée s'affiche. Notez que certains aliments, tels que les glaces, peuvent commencer à fondre à partir de -16°C.

Chaque pression sur la touche permet d'abaisser la température par palier entre -14°C et -25°C. Lorsque la température de -14°C est sélectionnée, une nouvelle pression sur la touche permet de repasser à la température de -25°C.

Une fois le réglage effectué, la température du congélateur s'affiche au bout de cinq secondes. Cette valeur changera progressivement jusqu'à ce que la température sélectionnée soit atteinte.

## Réglage de la température du réfrigérateur

Vous pouvez sélectionner une température comprise entre 7° C et 1° C, en fonction de vos besoins.

Appuyez plusieurs fois sur la touche **Fridge** jusqu'à ce que la température désirée s'affiche.

La température se règle de la même façon que pour le congélateur.

Appuyez sur la touche **Fridge** pour régler la température du réfrigérateur. Une fois le réglage effectué, la température du réfrigérateur changera progressivement jusqu'à ce que la valeur sélectionnée soit atteinte. La température est indiquée sur l'afficheur numérique.

L'ouverture fréquente des portes ou la présence d'aliments tièdes ou chauds dans l'appareil peut entraîner une hausse de la température à l'intérieur du congélateur ou du réfrigérateur.

Dans ce cas, l'afficheur numérique clignote.

L'afficheur cesse de clignoter dès que le congélateur et le réfrigérateur retrouvent leur température initiale.

Si ce n'est pas le cas, vous devrez réinitialiser le réfrigérateur. Débranchez l'appareil, puis rebranchez-le au bout de 10 minutes.

## UTILISATION DU DISTRIBUTEUR D'EAU FROIDE ET DE GLACE

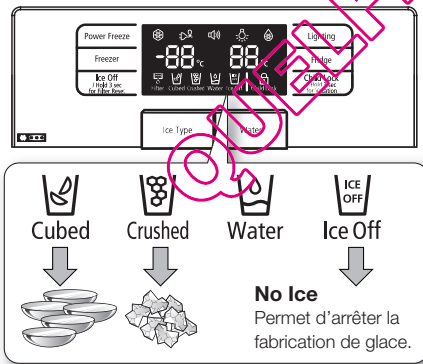

Si ICE OFF clignote sur le panneau d'affichage, réinstallez le réservoir et/ou vérifiez qu'il est installé correctement.

## Utilisation du distributeur d'eau

Appuyez sur la touche "Water" (eau).

Placez un verre sous le distributeur et appuyez délicatement sur la manette. Placez correctement le verre sous le distributeur pour éviter toute projection d'eau.

Pour obtenir de l'eau plus froide

- L'eau distribuée est froide, et non glacée.
- Si vous voulez de l'eau plus froide avec de la glace, versez de la glace dans votre verre avant de le compléter avec de l'eau, pour éviter les éclaboussures.

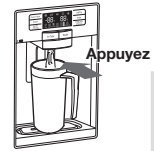

## Utilisation du distributeur de glace

Appuyez sur la touche Ice Type pour sélectionner le type de glace désiré.

Placez un verre sous le distributeur et appuyez délicatement sur la manette.

Placez correctement le verre sous le distributeur pour éviter toute projection de glace.

Lorsqu'il est rempli d'eau ou de glaçons, ne maintenez pas la touche de test enfoncée (voir illustration). L'eau peut déborder ou des morceaux de glace peuvent se coincer.

- **DANGER** N'introduisez jamais vos doigts, vos mains ou un autre objet dans la conduite d'éjection ou le bac à glace.

- Vous pourriez vous blesser ou endommager le système de distribution.

- Utilisez uniquement l'appareil à glaçons fourni avec le réfrigérateur.

- Le raccordement à une arrivée d'eau doit être effectué par un technicien qualifié. Utilisez uniquement une arrivée d'eau potable.

- Pour garantir le bon fonctionnement de l'appareil à glaçons, une pression d'eau de 138 à 862 kPa est nécessaire.

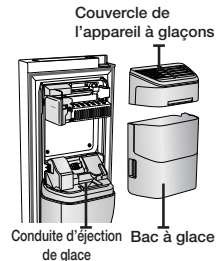

- **ATTENTION** Si vous n'utilisez pas le distributeur d'eau ou de glace pendant une période prolongée, fermez le robinet d'arrivée d'eau.

- Vous éviterez ainsi tout risque de fuite.

- Lorsque vous n'avez pas utilisé l'appareil à glaçons pendant un certain temps ou si vous ouvrez souvent la porte du congélateur, les morceaux de glace peuvent rester collés. Dans ce cas, videz le bac à glaçons ou cassez la glace avec un instrument en bois. N'utilisez pas d'instrument tranchant (couteau ou fourchette).

- Lorsque le réservoir est retiré, la machine à glace peut toujours produire un peu de glace résiduelle.

fonctionnement \_15

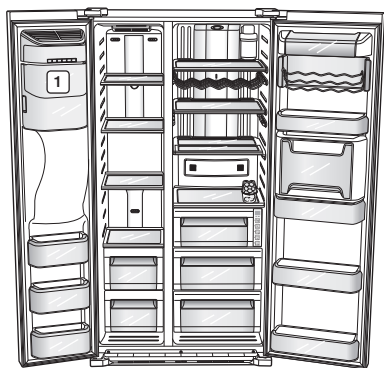

 Pour dégager de l'espace, vous pouvez ranger des aliments avec le Guard FRE-UPP au lieu du bac à glace (1). Si vous déposez le bac à glace, "ICE OFF" se met à clignoter sur le panneau d'affichage.

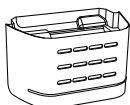

**GUARD FRE-UPP**  
(en option, seulement sur certains modèles)

 Pour les modèles RSG5P et RSG5U, Pour récupérer plus d'espace, vous pouvez retirer le tiroir supérieur du congélateur puisque celui-ci n'affecte pas les caractéristiques thermiques et mécaniques.

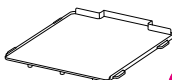

**SHELF FRE-BOTTOM**  
(en option, seulement sur certains modèles)

Pour les modèles RSG5F et RSG5D, Pour récupérer plus d'espace, vous pouvez retirer les tiroirs supérieurs et intérieurs du congélateur puisque cela n'affecte pas les caractéristiques thermiques et mécaniques. Toutefois, placez la plaque "Shelf Fre Bottom" au bas du compartiment congélateur. Un volume de stockage déclaré du compartiment de stockage d'aliments congelés est calculé avec le ou les tiroirs retirés.

 Sur ce modèle, les compartiments du congélateur correspondent aux compartiments deux étoiles, à l'exception du compartiment du haut ; la température des compartiments deux étoiles est donc légèrement plus froide que celle régnant dans l'autre compartiment du congélateur.

## TIROIR COOL SELECT ZONE™ (EN OPTION, SEULEMENT SUR CERTAINS MODÈLES)

Le tiroir Cool Select Zone™ est conçu pour vous simplifier la vie.

### Soft Freeze (congélation douce)

En mode "Soft Freeze", la température du tiroir Cool Select Zone™ passe à  $-5^{\circ}\text{C}$ , quel que soit le réglage de la température du réfrigérateur. Cette fonction permet de conserver plus longtemps la viande et le poisson.

### Chill

Si "Chill" (réfrigérer) est sélectionné, la température du tiroir CoolSelect Zone™ est maintenue à  $-1^{\circ}\text{C}$ , quel que soit le réglage de la température générale du réfrigérateur. Cette fonction vous aide notamment à conserver plus longtemps la fraîcheur des viandes et des poissons.

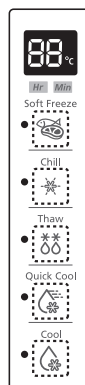

### Thaw (décongélation)

En mode décongélation, de l'air successivement chaud puis froid est injecté dans le tiroir Cool Select Zone™. En fonction de la quantité d'aliments à décongeler, vous pouvez sélectionner une durée de 4, 6, 10 ou 12 heures.

En fin de décongélation, les aliments sont encore un peu fermes. Vous pouvez ainsi facilement les découper. Lorsque le cycle de décongélation est terminé, le tiroir Cool Select Zone™ retrouve son mode initial "Chill". Pour interrompre le cycle de décongélation, appuyez sur n'importe quelle touche, à l'exception de la touche Thaw.

Le tableau ci-dessous indique les durées de décongélation de la viande et du poisson en fonction du poids (pour une épaisseur de 25,4 mm). Le poids total des aliments placés dans le tiroir Cool Select Zone™ est également indiqué dans le tableau.

| Durée de décongélation | Poids  |
|------------------------|--------|
| 4 heures               | 363 g  |
| 6 heures               | 590 g  |
| 10 heures              | 771 g  |
| 12 heures              | 1000 g |





### Quick Cool (refroidissement rapide)

La fonction "Quick Cool" permet de refroidir de 1 à 3 canettes de boisson placées dans le tiroir Cool Select Zone™ en une heure environ. Lorsque le refroidissement rapide est terminé, le tiroir Cool Select Zone™ reprend son fonctionnement normal.

Pour interrompre cette fonction, appuyez une seconde fois sur la touche "Quick Cool". Le tiroir Cool Select Zone™ retrouve alors sa température initiale.

### Cool (fraîcheur)

En mode "Cool", la température du tiroir Cool Select Zone™ est identique à celle du réfrigérateur. La température indiquée sur l'afficheur du tiroir doit être identique à celle indiquée sur l'afficheur principal. Le mode "Cool" reproduit la température du réfrigérateur et vous permet de disposer d'un espace de rangement supplémentaire.

-  La durée de décongélation peut varier en fonction de la taille et de l'épaisseur du morceau de viande ou de poisson.
-  Avant d'utiliser la fonction décongélation, retirez du tiroir tous les aliments que vous ne souhaitez pas décongeler.

## DÉMONTAGE DES ACCESSOIRES DU CONGÉLATEUR/ RÉFRIGÉRATEUR

Les accessoires du congélateur sont faciles à démonter et à nettoyer.

### 1. Clayettes (congélateur/ réfrigérateur)

Déboîtez la clayette en vous aidant du schéma ci-contre. Ensuite, tournez-la et soulevez-la pour la retirer.

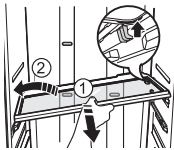

### 2. BALCONNET

Saisissez le balconnet à deux mains, puis soulevez-le délicatement.

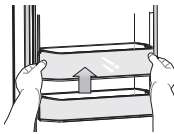

### 3. TIROIR

Ouvrez le tiroir et soulevez-le légèrement.

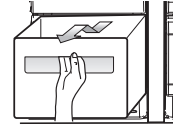

### 4. Bac à glace (congélateur)

Soulevez le bac à glace et tirez-le doucement vers vous.



- Attrapez la poignée tel qu'indiqué ci-contre.
- Soulevez légèrement la partie inférieure.
- Retirez doucement le bac à glace.

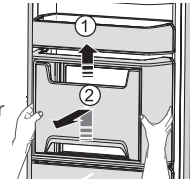

### 5. Minibar (réfrigérateur, en option, seulement sur certains modèles)

- Soulevez le balconnet supérieur en haut du réfrigérateur, puis retirez-le.
- Placez vos mains sur le couvercle, poussez le minibar vers le haut et retirez-le.



-  Ne retirez pas le couvercle en forçant. Vous risqueriez de l'endommager et de vous blesser.
-  Avant de démonter les accessoires, déplacez les aliments qui risqueraient de vous gêner. Si possible, retirez tous les aliments afin de réduire le risque d'accident.
-  Pour optimiser la consommation d'énergie du réfrigérateur, laissez toujours les étagères, tiroirs et paniers dans leur position d'origine (voir page 16)

## NETTOYAGE DU RÉFRIGÉRATEUR

 **DANGER** N'utilisez pas de benzène, de solvant ou de Clorox™. Vous risqueriez d'endommager la surface de l'appareil ou de provoquer un incendie.

 **ATTENTION** Ne projetez pas d'eau sur le réfrigérateur lorsque celui-ci est raccordé au secteur. Vous risqueriez de vous électrocuter. N'utilisez jamais de benzène, de solvant ou de détergent pour voiture afin d'éviter tout risque d'incendie.

## REPLACEMENT DES AMPOULES

### Remplacement de l'éclairage DEL

 Ne démontez pas et ne remplacez pas ATTENTION l'éclairage DEL.

Si vous avez besoin de le remplacer, contactez le centre technique Samsung ou votre revendeur.

## REPLACEMENT DU FILTRE À EAU

 **DANGER** Pour éviter tout risque de dégâts des eaux pour vos biens, N'UTILISEZ PAS de filtres à eau de marque générique dans votre réfrigérateur SAMSUNG. UTILISEZ DES FILTRES DE LA MARQUE SAMSUNG UNIQUEMENT.

SAMSUNG ne pourra pas être tenu pour légalement responsable de dommages quels qu'ils soient, y compris, mais sans y être limité, les dommages causés à des biens en raison d'une fuite d'eau provenant de l'usage de filtre à eau de marque générique.

Les réfrigérateurs Samsung ont été conçus pour fonctionner UNIQUEMENT AVEC DES FILTRES À EAU SAMSUNG.

Le voyant du filtre à eau s'allume lorsque la cartouche du filtre doit être remplacée. Néanmoins, vous disposez d'un certain temps avant que le filtre ne soit complètement hors d'usage, ce qui vous permet de le remplacer. Pour profiter en permanence d'une eau parfaitement pure, nous vous conseillons de remplacer le filtre dès que cela s'avère nécessaire.

-  1. Retirez le filtre à eau de son compartiment et collez l'étiquette de remplacement sur le filtre, comme indiqué dans l'illustration. Comptez six mois à partir de la date actuelle et collez l'étiquette correspondante sur le filtre. Par exemple, si vous installez le filtre en mars, placez l'étiquette "SEP" pour vous rappeler de le changer en septembre. En principe, la durée de vie d'un filtre est de 6 mois.
2. Retirez le bouchon du nouveau filtre puis retirez l'ancien filtre.
3. Mettez le nouveau filtre en place dans son logement. Faites doucement pivoter le filtre dans le sens des aiguilles d'une montre, de manière à l'aligner avec la marque du capuchon et à bloquer le filtre. Vérifiez que le repère de l'étiquette du filtre à eau est bien aligné avec la marque du logement du filtre (voir illustration). Ne serrez pas trop le filtre.

18\_ fonctionnement

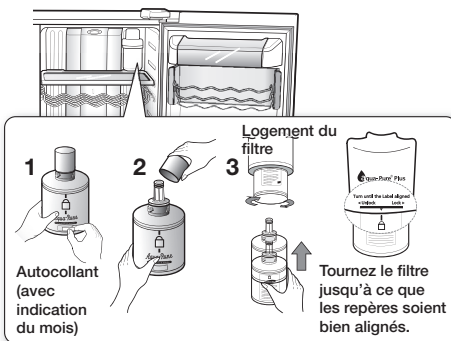

4. Lorsque le filtre est en place, maintenez la touche Ice Off enfoncée pendant 3 secondes pour remettre le système à zéro.



5. Enfin, laissez couler l'équivalent de trois litres d'eau. Attendez que l'eau soit parfaitement claire avant de la boire.
6. Voir la section relative à l'installation du filtre à eau (page 11)

Une fois le filtre remplacé, il est possible que l'eau sorte brièvement par à-coups du distributeur. Ce phénomène est dû à la présence de bulles d'air dans le circuit. En principe, cela ne doit pas perturber le fonctionnement du distributeur.

### Commande de cartouches de recharge

Contactez votre revendeur Samsung pour commander les cartouches du filtre.

## OUVERTURE ET FERMETURE DES PORTES

Les portes du réfrigérateur sont équipées d'un système d'ouverture et de fermeture destiné à garantir l'étanchéité de l'appareil.

Lorsque vous ouvrez la porte, celle-ci se bloque à un certain moment. Elle restera ouverte même si vous la relâchez. Si la porte est entrouverte, celle-ci se fermera automatiquement.

# dépannage

| PROBLÈME   | SOLUTION   |
|--|--|
| L'appareil ne fonctionne pas du tout ou la température est trop élevée.                  | <ul style="list-style-type: none"> <li>Assurez-vous que la fiche d'alimentation est correctement branchée.</li> <li>La température indiquée sur le panneau de commande est-elle correctement réglée ? Abaissez la température.</li> <li>L'appareil est-il installé en plein soleil ou à proximité d'une source de chaleur ?</li> <li>L'arrière de l'appareil est-il placé trop près du mur ? Est-il correctement ventilé ?</li> </ul>  |
| Les aliments placés à l'intérieur du réfrigérateur sont congelés.                        | <ul style="list-style-type: none"> <li>La température indiquée sur le panneau de commande est-elle correctement réglée ? Augmentez la température.</li> <li>La température de la pièce est-elle très basse ?</li> <li>Avez-vous placé des produits à forte teneur en eau dans les parties les plus froides du réfrigérateur ? Rangez ces produits dans le réfrigérateur au lieu de les conserver dans le tiroir Cool Select Zone™.</li> </ul>  |
| L'appareil émet des bruits inhabituels.  | <ul style="list-style-type: none"> <li>Assurez-vous que l'appareil est de niveau et stable.</li> <li>L'arrière de l'appareil est-il placé trop près du mur ? Est-il correctement ventilé ?</li> <li>Des objets sont-ils tombés derrière ou sous l'appareil ?</li> <li>L'appareil peut émettre des craquements. Ce bruit est normal. Il résulte de la dilatation ou de la contraction des différents accessoires à l'intérieur du réfrigérateur.</li> </ul>   |
| Les angles avant de l'appareil sont chauds. Des gouttelettes de condensation se forment. | <ul style="list-style-type: none"> <li>Ce phénomène s'explique par la présence de systèmes anti-condensation installés dans les angles avant de l'appareil.</li> <li>La porte du réfrigérateur est-elle entrouverte ? De la condensation peut se former lorsque la porte reste ouverte pendant une durée prolongée.</li> <li>Une condensation d'eau dans le tiroir peut se produire lorsque vous stockez des légumes, elle s'éliminera naturellement avec le temps.</li> </ul>   |
| Le distributeur de glace ne fonctionne pas.  | <ul style="list-style-type: none"> <li>Avez-vous attendu 12 heures après l'installation de l'alimentation en eau avant de mettre en route la machine à glaçons ?</li> <li>L'alimentation en eau est-elle branchée ? Le robinet est-il ouvert ?</li> <li>Avez-vous arrêté manuellement l'appareil à glaçons ? Assurez-vous que l'appareil à glaçons est réglé sur Cubed (glaçons) ou Crushed (glace pilée).</li> <li>De la glace est-elle bloquée dans le bac de l'appareil à glaçons ?</li> <li>La température du congélateur est-elle trop élevée ? Abaissez la température.</li> </ul> |
| Un bruit d'écoulement d'eau est perceptible.   | <ul style="list-style-type: none"> <li>Cela est normal. Le bruit est dû à la circulation du liquide frigorigène dans le réfrigérateur.</li> </ul>  |
| L'intérieur de l'appareil dégage des odeurs.   | <ul style="list-style-type: none"> <li>Des aliments sont-ils avariés ?</li> <li>Placez les aliments qui dégagent une forte odeur, tels que le poisson, dans des emballages hermétiques.</li> <li>Nettoyez régulièrement votre congélateur et jetez tout aliment avarié ou présentant des traces suspectes.</li> </ul>  |
| Les parois du congélateur sont couvertes de givre.                                       | <ul style="list-style-type: none"> <li>L'orifice de ventilation est-il obstrué ? Veillez à ce que l'air circule librement.</li> <li>Laissez suffisamment d'espace entre les aliments pour permettre à l'air de circuler.</li> <li>La porte du congélateur est-elle correctement fermée ?</li> </ul>  |
| Le distributeur d'eau ne fonctionne pas.   | <ul style="list-style-type: none"> <li>L'alimentation en eau est-elle branchée ? Le robinet est-il ouvert ?</li> <li>Le tuyau d'arrivée d'eau est-il écrasé ou emmêlé ? Assurez-vous que le tuyau n'est pas obstrué.</li> <li>L'eau du réservoir est-elle gelée en raison d'une température trop basse dans le réfrigérateur ? Augmentez la température.</li> </ul>  |

## Limites de température ambiante

Ce réfrigérateur est conçu pour fonctionner dans les températures ambiantes correspondant à la classe de température indiquée sur la plaque signalétique de l'appareil.

| Classe           | Symbole | Plage de température ambiante (°C) |
|------------------|---------|------------------------------------|
| Tempérée élargie | SN      | de +10 à +32                       |
| Tempérée         | N       | de +16 à +32                       |
| Subtropicale     | ST      | de +16 à +38                       |
| Tropicale        | T       | de +16 à +43                       |



Les températures intérieures de l'appareil peuvent varier sous l'effet de facteurs tel que la pièce où il se trouve, la température ambiante et la fréquence d'ouverture de la porte. Ces facteurs peuvent être compensés en réglant une température appropriée.

### Les bons gestes de mise au rebut de ce produit (Déchets d'équipements électriques et électroniques)

#### Français



*(Applicable dans les pays de l'Union Européenne et dans d'autres pays européens pratiquant le tri sélectif)*

Ce symbole sur le produit, ses accessoires ou sa documentation indique que ni le produit, ni ses accessoires électroniques usagés (chargeur, casque audio, câbles USB, etc.) ne peuvent être jetés avec les autres déchets ménagers. La mise au rebut incontrôlée des déchets présentant des risques environnementaux et de santé publique, veuillez séparer vos produits et accessoires usagés des autres déchets. Vous favoriserez ainsi le recyclage de la matière qui les compose dans le cadre d'un développement durable.

Les particuliers sont invités à contacter le magasin leur ayant vendu le produit ou à se renseigner auprès des autorités locales pour connaître les procédures et les points de collecte de ces produits en vue de leur recyclage.

Les entreprises et professionnels sont invités à contacter leurs fournisseurs et à consulter les conditions de leur contrat de vente. Ce produit et ses accessoires ne peuvent être jetés avec les autres déchets professionnels et commerciaux.

#### Comment contacter Samsung dans le monde

Si vous avez des suggestions ou des questions concernant les produits Samsung, veuillez contacter le Service Consommateurs Samsung.

Samsung Service Consommateurs 66 rue des Vanesses

BP 50116 - Villepinte -95950 ROISSY cedex France

01 4863 0000

[www.samsung.com/fr](http://www.samsung.com/fr)



# Kühl-Gefrier-Kombination

## Bedienungsanleitung

Planet  
First

100%  
Recycled Paper

Dieses Handbuch ist zu 100% auf Recyclingpapier gedruckt.

Deutsch

imagine the possibilities

Wir freuen uns, dass Sie sich für ein Samsung-Produkt entschieden haben.

Um unseren Service umfassend nutzen zu können, registrieren Sie Ihr Produkt bitte unter

[www.samsung.com/register](http://www.samsung.com/register)

Freistehendes Gerät

**SAMSUNG**

# Sicherheitsinformation

## SICHERHEITSINFORMATION



• Lesen Sie diese Bedienungsanleitung vor der Inbetriebnahme des Geräts sorgfältig durch und bewahren Sie sie für zukünftige Verwendung auf.



• Weil die folgende Bedienungsanleitung für verschiedene Modelle gilt, können die Merkmale Ihres Geräts leicht von den in dieser Anleitung beschriebenen Merkmalen abweichen.

## VERWENDETE WARN- UND HINWEISZEICHEN



Dieses Zeichen weist auf Lebensgefahr oder die Gefahr schwerwiegender Verletzungen hin.



Zeigt an, dass die Gefahr einer Verletzung oder eines Sachschadens besteht.

## ANDERE VERWENDETE SYMBOLE



Weist auf etwas hin, das Sie NICHT tun dürfen.



Weist darauf hin, dass Sie etwas NICHT demontieren dürfen.



Weist darauf hin, dass Sie etwas NICHT berühren dürfen.



Weist darauf hin, dass Sie etwas beachten müssen.



Gibt an, dass Sie den Stecker aus der Steckdose ziehen müssen.



Weist auf ein Teil hin, das zur Vermeidung von elektrischen Schlägen geerdet werden muss.



Bei diesem Symbol wird empfohlen, sich an den Kundendienst zu wenden.

Diese Warnzeichen und Symbole sollen Sie und andere vor Verletzungen schützen.

Bitte befolgen Sie sie strikt.

Nachdem Sie diesen Abschnitt gelesen haben, bewahren Sie ihn an einem sicheren Ort auf, um ihn später zur Hand zu haben.

## CE-Kennzeichnung

Dieses Produkt entspricht der Niederspannungsrichtlinie (2006/95/EC), der Richtlinie für Elektromagnetische Verträglichkeit (2004/108/EC) sowie der Richtlinie Eco-Design (2009/125/EC) als Teil der Richtlinie (EC) Nr. 643/2009 der Europäischen Gemeinschaft.

## 02\_ Sicherheitsinformation

- Dieses Gerät muss vor der Inbetriebnahme ordnungsgemäß aufgestellt und gemäß dem Handbuch installiert werden.
- Verwenden Sie dieses Gerät nur für den in dieser Bedienungsanleitung beschriebenen Zweck.
- Wir empfehlen Ihnen dringend, alle Wartungs- und Reparaturarbeiten nur von qualifizierten Kundendienstmitarbeitern durchführen zu lassen.
- Als Kühlmittel wird R600a oder R134a verwendet. Sie können dem Kompressoraukleber auf der Rückseite Ihres Kühlgeräts und dem Typenschild im Innern des Geräts entnehmen, welches Kühlmittel für Ihr Kühlgerät verwendet wurde.



• Beim Kühlmittel R600a handelt es sich um ein natürliches Gas mit hoher Umweltverträglichkeit, das allerdings auch brennbar ist. Beim Transport und bei der Aufstellung des Geräts muss darauf geachtet werden, dass keine Teile des Kühlkreislaufs beschädigt werden.

- Austretendes Kühlmittel könnte sich entzünden oder zu Augenverletzungen führen. Wenn Sie ein Leck entdecken, vermeiden Sie offene Flammen oder potenzielle Zündquellen, und lüften Sie den Raum, in dem sich das Gerät befindet, mehrere Minuten lang.



• Damit im Fall eines Lecks des Kühlkreislaufs kein entzündliches Gas-Luft-Gemisch entstehen kann, ist die Größe des Raumes, in dem das Gerät aufgestellt werden darf, von der Menge des verwendeten Kühlmittels abhängig.

- Nehmen Sie niemals ein Gerät in Betrieb, das irgendwelche Anzeichen von Beschädigungen aufweist. Wenn Sie Zweifel haben, nehmen Sie Kontakt zu Ihrem Händler auf.
- Der Raum muss für je 8 g des Kühlmittels R600a im Gerät ein Raumvolumen von 1 m<sup>3</sup> haben.
- Die Menge des Kühlmittels in Ihrem Kühlgerät ist auf dem Typenschild im Gerät angegeben.
- Bitte entsorgen Sie das Verpackungsmaterial dieses Geräts auf eine umweltfreundliche Art und Weise.
- Dieses Gerät sollte nicht von Personen (auch Kindern) mit verminderten körperlichen, sensorischen oder geistigen Fähigkeiten oder einem Mangel an Erfahrung und Wissen bedient werden. Von dieser Regel darf nur abgewichen werden, wenn diese Personen unter Aufsicht stehen oder durch eine für ihre Sicherheit verantwortliche Person eine Unterweisung zur Bedienung des Geräts erhalten haben.
- Kinder müssen beaufsichtigt werden, damit sie nicht mit dem Gerät spielen können.

## BESONDERS WICHTIG!



- Stellen Sie das Gerät nicht an einem feuchten Ort oder dort auf, wo es in Kontakt mit Wasser kommt.
- Eine fehlerhafte Isolierung der elektrischen Teile kann einen elektrischen Schlag oder einen Brand zur Folge haben.
- Stellen Sie das Kühlgerät nicht dort auf, wo es direkter Sonneneinstrahlung, der Hitze von Öfen, Heizkörpern oder anderen Wärmequellen ausgesetzt ist. Do not plug several appliances into the same power socket. The refrigerator should always be plugged into its own individual electrical which has a voltage rating that matched the rating plate.
- Verbinden Sie nicht mehrere Geräte mit derselben Steckdose. Die Kühl-Gefrier-Kombination sollte immer an eine eigene separate Steckdose angeschlossen werden, die den Spannungsangaben auf dem Typenschild entspricht.
- Dadurch ist eine optimale Leistung gewährleistet und eine Überlastung der Stromkreise im Haushalt wird vermieden, was zu einem Brand durch überhitzte Leitungen führen könnte.
- Stellen Sie sicher, dass der Netzstecker nicht gequetscht oder beschädigt wird, wenn z. B. die Rückseite des Kühlgeräts zu nahe an die Steckdose gestellt wird.
- Knicken Sie das Netzkabel nicht und stellen Sie keine schweren Gegenstände auf das Kabel.
- Dadurch entsteht Brandgefahr.
- Lassen Sie durchgeschuete oder anderweitig beschädigte Netzkabel sofort vom Hersteller oder vom Kundendienst reparieren oder ersetzen.
- Verwenden Sie kein Netzkabel, das irgendwelche Risse oder Abschürfungen aufweist.
- Wenn das Netzkabel beschädigt ist, muss es sofort vom Hersteller oder dem Kundendienst ausgetauscht werden.
- Achten Sie beim Versetzen des Geräts darauf, dass Sie nicht über das Netzkabel rollen oder es beschädigen.
- Stecken Sie den Netzstecker nicht mit feuchten Händen in die Steckdose.
- Ziehen Sie den Netzstecker aus der Steckdose, bevor Sie das Gerät reinigen bzw. bevor Reparaturen durchgeführt werden.
- Verwenden Sie zur Reinigung des Steckers kein nasses oder feuchtes Tuch.
- Entfernen Sie alle Fremdkörper oder Staub von den Metallstiften des Steckers.
- Anderenfalls besteht Brandgefahr.
- Wenn Sie den Netzstecker des Geräts gezogen haben, sollten Sie mindestens zehn Minuten warten, bevor Sie ihn wieder in die Steckdose stecken.
- Stecken Sie den Stecker nicht ein, wenn die Steckdose lose ist.
- Dies kann einen Brand oder einen elektrischen Schlag zur Folge haben.

- Das Gerät muss so aufgestellt werden, dass der Netzstecker nach der Aufstellung leicht zugänglich ist.



- Schließen Sie die Kühl-Gefrier-Kombination nur an geerdete Standard-Steckdosen an.
- Die Kühl-Gefrier-Kombination muss geerdet werden, um Fehlströme oder einen durch Fehlströme ausgelösten elektrischen Schlag zu verhindern.
- Versuchen Sie nicht, das Gerät selbst auseinander zu nehmen oder zu reparieren.
- Dies könnte zu einem Brand, zu Fehlfunktionen und/oder Verletzungen führen.
- Wenn Sie anormale Gerüche oder Rauch bemerken, ziehen Sie sofort den Netzstecker und wenden Sie sich an den Samsung-Kundendienst.
- Achten Sie darauf, dass Belüftungsöffnungen im Rahmen und Gehäuse des Geräts nicht abgedeckt werden.
- Verwenden Sie für die Beschleunigung des Abtauprozesses nur die vom Hersteller empfohlenen Hilfsmittel.
- Beschädigen Sie nicht den Kühlmittelkreislauf.
- Stellen Sie keine elektrischen Geräte in die Kühl-Gefrier-Kombination oder benutzen Sie diese nicht, wenn sie nicht dem vom Hersteller empfohlenen Typ entsprechen.
- Ziehen Sie den Netzstecker, bevor Sie die Lampen der Innenbeleuchtung auswechseln.
- Falls Sie beim Auswechseln der Lampe Schwierigkeiten haben, wenden Sie sich an Ihren Kundendienst.
- Kleine Kinder oder gebrechliche Personen dürfen das Gerät nicht unbeaufsichtigt benutzen.
- Kleine Kinder müssen beaufsichtigt werden, um sicher zu stellen, dass sie nicht mit dem Gerät spielen.
- Achten Sie darauf, dass Kinder sich nicht an die Tür hängen. Anderenfalls kann es zu schweren Verletzungen kommen.
- Berühren Sie die Innenseiten des Gefrierabteils oder die im Gefrierabteil gelagerten Produkte nicht mit feuchten Händen.
- Dies könnte zu Erfrierungen führen.
- Ziehen Sie den Netzstecker aus der Steckdose, wenn das Gerät längere Zeit nicht benutzt wird.
- Eine beschädigte Isolierung des Stromkabels kann zu einem Brand führen.
- Stellen Sie keine Gegenstände auf das Gerät.
- Diese könnten beim Öffnen oder Schließen der Türen herunterfallen und zu Verletzungen und/oder Sachschäden führen.

## HINWEISE ZUR VERWENDUNG



- Dieses Gerät ist nur für die Lagerung von Lebensmitteln im Haushalt bestimmt.
- Beachten Sie die maximalen Lagerzeiten und die Verfallsdaten für tiefgefrorene Lebensmittel.

Sicherheitsinformation \_03

- Flaschen sollten dicht beieinander eingelagert werden, so dass sie nicht herausfallen.
- Stellen Sie keine kohlenensäurehaltigen Getränke in das Gefrierabteil.
- Lagern Sie nicht zu viele Lebensmittel in der Kühl-Gefrier-Kombination.
  - Wenn beim Öffnen der Tür Lebensmittel herausfallen, kann dies zu Verletzungen oder Sachschäden führen.
- Stellen Sie keine Flaschen oder andere Glasbehälter in das Gefrierabteil.
  - Wenn deren Inhalt gefriert, kann das Glas brechen und zu Verletzungen führen.
- Verwenden Sie in der Nähe des Kühlgeräts keine Spraydosen.
  - Es besteht Explosions- oder Brandgefahr.
- Spritzen Sie kein Wasser auf die Innen- oder Außenseiten des Kühlgeräts.
  - Dies kann einen Brand oder einen elektrischen Schlag zur Folge haben.
- Lagern Sie keine flüchtigen oder brennbaren Stoffe in der Kühl-Gefrier-Kombination.
  - Die Lagerung von Benzol, Lösungsmitteln, Alkohol, Äther, Flüssiggas usw. kann zu Explosionen führen.
- Wenn Sie einen längeren Urlaub geplant haben, empfiehlt es sich, das Kühlgerät zu leeren oder die Urlaubsfunktion einzuschalten.
- Lagern Sie keine pharmazeutischen Produkte, wissenschaftlichen Materialien oder temperaturempfindlichen Produkte im Kühlgerät.
  - Produkte, bei denen eine bestimmte Temperatur genau eingehalten werden muss, dürfen nicht im Kühlgerät gelagert werden.
- Stellen Sie keine mit Wasser gefüllten Behälter auf das Gerät.
  - Wenn es verschüttet wird, kann dies einen Brand oder einen elektrischen Schlag zur Folge haben.

## HINWEISE ZUR REINIGUNG

- Stecken Sie niemals einen Finger oder Gegenstände in die Öffnung des Wasserspenders oder der Eisausgabe.
  - Dies kann Verletzungen oder Sachschäden zur Folge haben.
- Verwenden Sie kein nasses oder feuchtes Tuch für die Reinigung des Steckers, entfernen Sie Fremdkörper und Staub von den Metallstiften des Netzsteckers.
  - Anderenfalls besteht Brandgefahr.

## HINWEISE ZUR ENTSORGUNG

- Wenn Sie dieses oder andere Kühlgeräte entsorgen, entfernen Sie bitte vorher die Gerätetür, Türdichtungen und Türriegel, so dass kleine Kinder oder Tiere niemals im Gerät eingeschlossen werden können.
- Lassen Sie die Ablagen, Fachböden usw. im

### 04\_ Sicherheitsinformation

Gerät, damit Kinder nicht so einfach in das Gerät klettern können.

- Als Kühlmittel wird R600a oder R134a verwendet. Sie können dem Kompressorauflieger auf der Rückseite Ihres Kühlgeräts und dem Typenschild im Innern des Geräts entnehmen, welches Kühlmittel für Ihr Kühlgerät verwendet wurde. Wenn dieses Produkt entzündliches Gas enthält (Kühlmittel R600a), nehmen Sie bitte Kontakt zu den örtlichen Behörden auf, um Informationen über die Entsorgung des Geräts zu erhalten.
- Als Isoliergas wird Cyclopentan verwendet. Die Gase im Isoliermaterial erfordern ein besonderes Entsorgungsverfahren. Wenden Sie sich zur umweltfreundlichen Entsorgung des Geräts an die örtlichen Behörden. Stellen Sie vor der Entsorgung sicher, dass die Rohre auf der Geräterückseite nicht beschädigt sind. Die Rohre sollen im Freien geöffnet werden.



ACHTUNG

- Wenden Sie sich im Falle eines Stromausfalls an das örtliche Büro Ihres Stromversorgungsunternehmens, und fragen Sie, wie lange der Ausfall voraussichtlich dauern wird.
  - Die meisten Stromausfälle können innerhalb von ein bis zwei Stunden behoben werden und haben keine negativen Auswirkungen auf die im Kühlschrank herrschende Temperatur. Während eines Stromausfalls sollten Sie jedoch die Gerätetür so selten wie möglich öffnen.
  - Sollte der Stromausfall länger als 2 Stunden andauern, leeren Sie vollständig den Eiskübel.
  - Sollte der Stromausfall länger als 24 Stunden andauern, entnehmen Sie alle gefrorenen Lebensmittel.

Bei Türen oder Abdeckungen, die mit Schössern und Schlüsseln gesichert sind, achten Sie darauf, dass die Schlüssel außerhalb der Reichweite von Kindern sind und bewahren Sie sie weit genug entfernt vom Gerät auf, um zu verhindern, dass sich die Kinder selbst dort einsperren.

## WEITERE TIPPS FÜR DIE RICHTIGE VERWENDUNG

- Lassen Sie das Gerät nach der Installation zwei Stunden stehen, bevor Sie es einschalten.
- Beachten Sie folgende Hinweise, um optimale Geräteleistungen zu erzielen:
  - Legen Sie Lebensmittel nicht zu dicht vor die Lüftungsöffnungen an der Geräterückseite, damit die Luftzirkulation im Gefrierabteil nicht blockiert wird.
  - Verpacken Sie die Lebensmittel gut oder legen Sie sie in luftdichte Behälter, bevor Sie sie in der Kühl-Gefrier-Kombination einlagern.
  - Legen Sie Lebensmittel, die Sie einfrieren möchten, nicht neben bereits tiefgefrorene Lebensmittel.



- Wenn Sie weniger als drei Wochen abwesend sind, müssen Sie das Gerät nicht von der Stromversorgung trennen. Wenn Sie drei Wochen oder länger abwesend sind, nehmen Sie alle Lebensmittel aus der Kühl-Gefrier-Kombination. Ziehen Sie den Netzstecker und reinigen und trocknen Sie das Gerät.
- Wenn das Gerät längere Zeit in einer Umgebung betrieben wird, die kälter ist als der untere Grenzwert des Temperaturbereichs, für den das Gerät vorgesehen ist, kann der Betrieb beeinträchtigt werden (mögliches Auftauen, zu hohe Temperaturen im Gefrierabteil).
- Lagern Sie keine Lebensmittel ein, die niedrige Temperaturen nicht vertragen, wie z. B. Bananen oder Melonen.
- Platzieren Sie den Eiswürfelbehälter an der vom Hersteller vorgesehenen Stelle, um eine optimale Eiswürfelproduktion zu erhalten.
- Das Gefrierabteil ist ein No-Frost-Abteil, d. h. dass Sie das Gerät nicht manuell abtauen müssen, sondern das Abtauen automatisch erfolgt.
- Ein Temperaturanstieg während des Abtauens bleibt im Rahmen der ISO-Anforderungen. Wenn Sie einen unangemessenen Temperaturanstieg der tiefgefrorenen Lebensmittel während der Abtauphase verhindern möchten, wickeln Sie die tiefgekühlten Lebensmittel in mehrere Lagen Zeitungspapier.
- Eine Temperaturerhöhung tiefgekühlter Lebensmittel während der Abtauphase kann deren maximale Lagerzeiten herabsetzen.
- Das Gerät enthält vom Kyoto-Protokoll erfasste fluoridierte Treibhausgase.
- Das Gerät enthält mittels fluoridierter Treibhausgase ausgetriebenen Schaum.

**Schaumstoffzusatz: Perfluorohexan  
Treibhauspotenzial (THP) = 9000**

## TIPPS ZUM ENERGIESPAREN

- Stellen Sie das Gerät in einem kühlen, trockenen und ausreichend belüfteten Raum auf. Vermeiden Sie direkte Sonneneinstrahlung und stellen Sie das Gerät nie in der Nähe einer Wärmequelle (Heizkörper usw.) auf.
- Decken Sie die Lüftungsöffnungen und -gitter des Geräts nicht ab.
- Lassen Sie warme Lebensmittel abkühlen, bevor Sie sie im Gerät einlagern.
- Legen Sie gefrorene Lebensmittel zum Auftauen in das Kühlabteil. Sie können so die niedrige Temperatur der gefrorenen Lebensmittel zum Kühlen der übrigen Lebensmittel einsetzen.
- Lassen Sie die Tür des Gefrierabteils nicht zu lange offen, wenn Sie Lebensmittel herausnehmen oder hineinlegen. Je weniger die Tür geöffnet wird, umso weniger Eis bildet sich im Innern.
- Reinigen Sie die Rückseite des Kühlschranks regelmäßig. Staub steigert den Energieverbrauch.
- Stellen Sie die Temperatur nicht niedriger als notwendig ein.
- Sorgen Sie an der Unterseite und Rückseite des Kühlschranks für ausreichende Luftzirkulation. Verdecken Sie die Luftöffnungen nicht. Lassen Sie beim Einbau des Geräts nach rechts, links sowie hinten und oben ausreichend Freiraum. Dies hilft, den Stromverbrauch zu senken, und trägt dazu bei, dass Sie Ihre Stromrechnung im Griff behalten.

## Inhalt

|  |    |
|--|----|
| AUFSTELLEN IHRER KÜHL-GEFRIER-KOMBINATION .....        | 06 |
| BETRIEB DER KÜHL-GEFRIER-KOMBINATION VON SAMSUNG ..... | 13 |
| FEHLERSUCHE .....                                      | 19 |

# Aufstellen Ihrer Kühl-Gefrier-Kombination

## VOR DEM AUFSTELLEN DES KÜHLGERÄTS

Herzlichen Glückwunsch zum Kauf Ihrer Samsung Kühl-Gefrier-Kombination! Wir hoffen, dass Sie viel Freude an den hochmodernen Funktionen und Leistungen dieses neuen Geräts haben werden.

### Auswahl des Aufstellorts für das Kühlgerät

- Wählen Sie einen Standort aus, von dem aus Sie leichten Zugang zur Wasserversorgung haben.
- Wählen Sie einen Standort aus, an dem das Kühlgerät keiner direkten Sonneneinstrahlung ausgesetzt wird.
- Wählen Sie einen ebenen (oder zumindest fast ebenen) Standort aus.
- Wählen Sie einen Standort aus, an dem die Türen des Kühlgeräts ausreichend weit geöffnet werden können.
- Auf der rechten und linken Seite sowie auf der Rück- und Oberseite des Gerätes sollte ausreichend Platz für die Luftzirkulation vorhanden sein.
- Wenn das Gerät nicht gerade steht, kann das Kühlsystem eventuell nicht einwandfrei arbeiten.
- Bitte beachten Sie den Platzbedarf bei Betrieb. Siehe Zeichnung und Abmessungen unten.
- Bitte achten Sie darauf, dass das Gerät zur Reparatur oder Reinigung leicht umgesetzt werden kann.

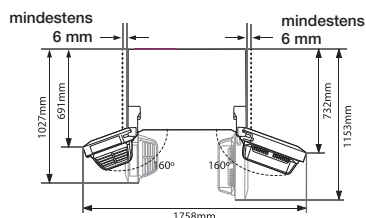
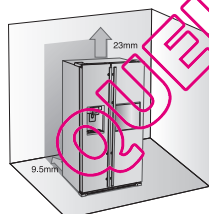

### Versetzen des Geräts

Stellen Sie sicher, dass die beiden vorderen Füße zum Ausrichten des Geräts vollständig eingedreht sind (siehe Abbildung), um Beschädigungen zu vermeiden.

#### 06\_Aufstellen

Siehe Abschnitt "Ausrichten des Kühlgeräts" der Bedienungsanleitung (Seite 10).

Legen Sie zum Schutz des Bodenbelags eine Unterlage (z. B. den Verpackungskarton) unter das Kühlgerät.

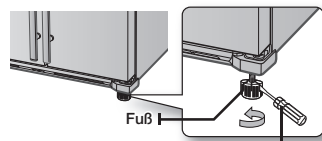

Schraubendreher



Ziehen oder schieben Sie das Gerät zum Aufstellen, Warten, Reparieren oder Reinigen immer nur in Gelader Linie - siehe Abbildung.

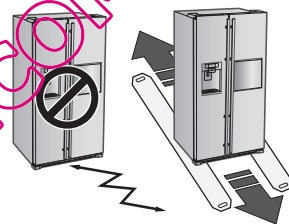

Bevor Sie den Aufstellort festlegen: Achten Sie darauf, dass Sie Ihr Kühlgerät leicht an den vorbestimmten Platz bringen können, indem Sie die Türen (Breite und Höhe), Türschwellen, Deckenhöhe, Treppen(-häuser) usw. messen.

In der folgenden Liste finden Sie die genaue Höhe und Tiefe der Samsung Kühl-Gefrier-Kombination:

| MODELL           |         | RSG5*           | RSG5*CRS |
|------------------|---------|-----------------|----------|
| Abmessungen (mm) | Breite  | Ohne Türfassung | 908      |
|                  |         | Mit Türfassung  | 912      |
|                  | Tiefe   | Nur Gehäuse     | 600      |
|                  |         | Ohne Griff      | 687      |
|                  | Höhe    | Mit Griff       | 737      |
|                  |         | Ohne Tür        | 1745     |
|                  | Mit Tür | 1780            |          |



- Lassen Sie beim Aufstellen genügend Platz nach rechts, nach links, nach hinten und oben. Das verringert den Energieverbrauch und hält Ihre Stromrechnungen niedrig.
- Stellen Sie die Kühl-Gefrier-Kombination nicht an Orten auf, an denen die Temperatur unter von 10 °C sinken kann.
- Stellen Sie sicher, dass Sie die Wasserzufuhr unterbrochen haben, BEVOR Sie die Tür des Kühlteils abnehmen. Siehe nachfolgenden Abschnitt "Unterbrechen der Wasserzufuhr zum Kühlgerät", um Schäden zu vermeiden.

## BEDIENUNG DES EISBEREITERS

### Herausnehmen des Eisbehälters

- Halten Sie den Behälter am Griff, wie in Abbildung 1 gezeigt.
- Heben Sie den unteren Teil etwas an.
- Nehmen Sie den Eisbehälter langsam heraus.



Abbildung 1

### Einsetzen des Eisbehälters

- Setzen Sie den Behälter in umgekehrter Reihenfolge zusammen.
- Drücken Sie den Behälter zum Einsetzen wieder fest hinein, so dass ein Klicken zu hören ist.
- Sollte der Behälter nicht eingesetzt werden können, drehen Sie den Griff auf der Rückseite des Behälters um 90 Grad und setzen Sie ihn dann ein, wie in Abbildung 2 gezeigt.



Abbildung 2

### Normalbetrieb

- Geräusche, die beim Auswerfen von Eis des Eisbereiters in den Behälter entstehen, sind normal.
- Sollte über einen längeren Zeitraum kein Eis entnommen werden, können sich Eisklumpen im Eisbehälter bilden. Entleeren Sie den Behälter vollständig.
- Sollte kein Eis ausgeworfen werden, überprüfen Sie, ob sich Eis im Rohr verklemmt hat und entfernen Sie es.
- Die ersten hergestellten Eiswürfel besitzen möglicherweise einen unangenehmen Geruch, da beim Rohranschluss Luft in der Leitung eingeschlossen wurde. Diese Luft einschließen entweichen während des Normalbetriebs.

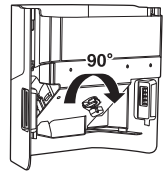
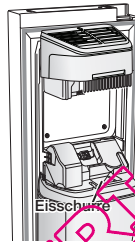

- ACHTUNG** - Wenn die Anzeige **ICE OFF** im Anzeigefenster blinkt, setzen Sie den Behälter ein und/oder stellen Sie sicher, dass er richtig eingesetzt ist.

- Bei geöffneter Tür arbeiten der Eis- und Wasserspender nicht.
- Bei starkem Zuschlagen der Tür könnte Wasser über den Eisbereiter laufen.
- Halten Sie den Eisbehälter beim Herausnehmen mit beiden Händen, um ein Herunterfallen zu vermeiden.
- Zur Vermeidung von Verletzungsgefahren sollte verschüttetes Eis oder Wasser auf dem Boden beseitigt werden.
- Achten Sie darauf, dass sich Kinder nicht an den Eiswürfelspender oder den Behälter hängen. Es besteht Verletzungsgefahr.
- Niemals die Hände in die Eisschürre einführen. Es besteht die Gefahr von Verletzungen oder Schäden an mechanischen Bauteilen.

## DEMONTAGE UND MONTAGE DER TÜREN DES KÜHLGERÄTS

Wenn Ihr Kühlgerät nicht problemlos durch Ihren Eingang passt, können Sie die Türen demontieren.

### Entfernen der Sockelblende

Öffnen Sie zuerst die Türen von Gefrier- und Kühlabteil und nehmen Sie dann die Sockelblende ab, indem Sie die drei Schrauben gegen den Uhrzeigersinn lösen.

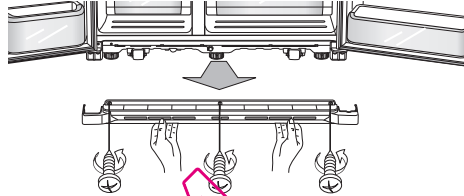

### Unterbrechen der Wasserzufuhr zum Kühlgerät

1. Lösen Sie die Wasserleitung, indem Sie auf den Kupplungsring **1** drücken, und ziehen Sie die Wasserzufuhr **2** ab.

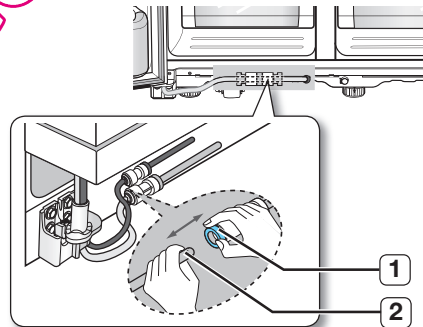

- !** Achten Sie darauf, dass Sie Wasserleitungen gleicher Farbe anschließen.

### Wiederanschließen der Wasserzufuhr

1. Die Wasserleitung muss bis zur Mitte der transparenten Kupplung vollständig eingeschoben werden, damit keine Flüssigkeit aus dem Wasserspender austritt.

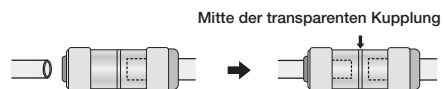

Aufstellen\_07

2. Bringen Sie die 2 Clips aus dem Installationspaket an und vergewissern Sie sich, dass sie die Leitung sicher fixieren.

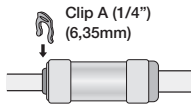

-  Schneiden Sie nicht in die Wasserleitung. Trennen Sie sie vorsichtig von der Kupplung.

## Abnehmen der Tür des Gefrierabteils

Bitte lesen Sie zuvor folgende Hinweise.

- Achten Sie darauf, dass Sie die Tür gerade nach oben anheben, sodass die Scharniere nicht verbogen oder zerbrochen werden.
- Achten Sie darauf, dass Sie die Wasserleitungen und die Kabel nicht in der Tür einklemmen.
- Legen Sie die Türen auf einer geeigneten Oberfläche ab, um Kratzer und Beschädigungen zu vermeiden.

1. Entfernen Sie bei geschlossener Tür des Gefrierabteils die Abdeckung des oberen Scharniers **1** mit einem Schraubendreher. Lösen Sie die Kabelverbindungen, indem Sie sie vorsichtig abziehen **2**.

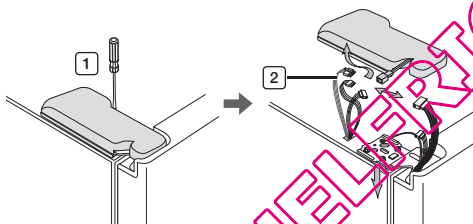

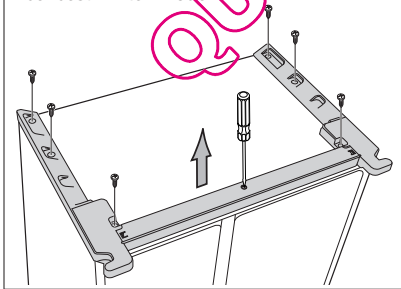

- bei bestimmten Modellen

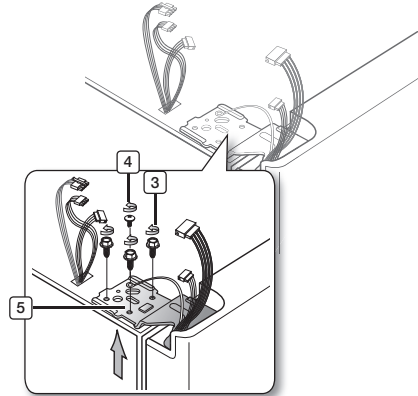

2. Entfernen Sie die Schrauben des Scharniers **3** und die Erdungsschraube **4**, indem Sie sie entgegen dem Uhrzeigersinn drehen. Heben Sie das obere Scharnier **5** ab. Passen Sie auf, dass die Tür nicht auf Sie fällt, wenn Sie es abnehmen.

## 08\_Aufstellen



-  Verlegen Sie keine Teile der Kühl-Gefrier-Kombination.

3. Lösen Sie als nächstes die Tür aus dem unteren Scharnier **6**, indem Sie sie vorsichtig gerade nach oben anheben **7**.

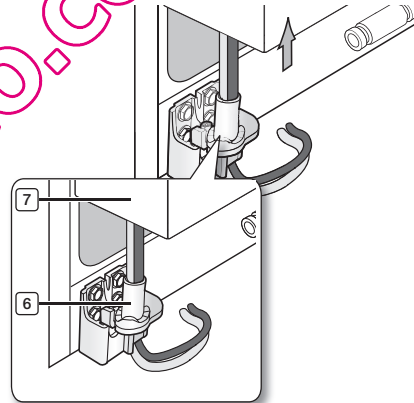

-  Achten Sie darauf, dass Sie die Wasserleitungen und die Kabel nicht in der Tür einklemmen.

4. Lösen Sie das untere Scharnier **8** aus der Halterung **9**, indem Sie es vorsichtig nach oben anheben.

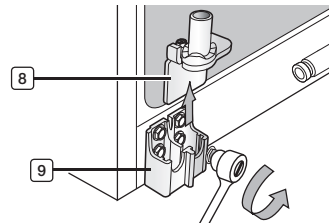

## Wiederanbauen der Tür des Gefrierabteils

-  Zum Wiederanbauen der Tür des Gefrierabteils montieren Sie die Teile in umgekehrter Reihenfolge.

## Abnehmen der Tür des Kühlabteils

1. Entfernen Sie bei geschlossener Tür die Abdeckung des oberen Scharniers **1** mit einem Schraubendreher.

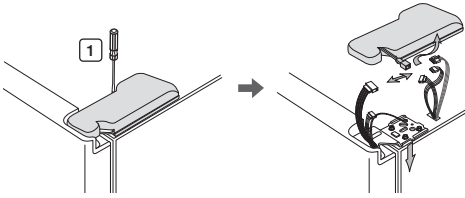

2. Entfernen Sie die Schrauben des Scharniers **2** und die Erdungsschraube **3**, indem Sie sie entgegen dem Uhrzeigersinn drehen. Heben Sie das obere Scharnier **4** ab. Passen Sie auf, dass die Tür nicht auf Sie fällt, wenn Sie es abnehmen.

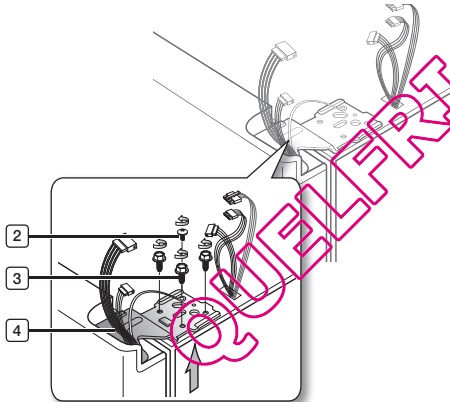

-  Verlegen Sie keine Teile der Kühl-Gefrier-Kombination.

3. Lösen Sie die Tür aus dem unteren Scharnier **5**, indem Sie sie vorsichtig gerade nach oben anheben **6**.

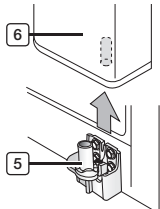

4. Lösen Sie das untere Scharnier **7** aus der Halterung **8**, indem Sie es vorsichtig nach oben anheben.

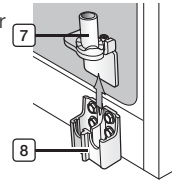

## Anbauen der Tür des Kühlabteils

-  Zum Wiederanbauen der Tür des Kühlabteils montieren Sie die Teile in umgekehrter Reihenfolge.

## AUSRICHTEN DES KÜHLGERÄTS

Wenn die Türen wieder am Kühlgerät montiert sind, muss das Kühlgerät ausgerichtet werden. Anschließend können Sie die Feineinstellung der Türen vornehmen. Wenn das Kühlgerät nicht ausgerichtet ist, können die Türen nicht auf gleicher Höhe sein.

-  Auch die Frontseite des Kühlgeräts ist einstellbar.

## Entfernen Sie vor dem Ausrichten des Kühlgeräts die Sockelblende.

Öffnen Sie zuerst die Türen von Gefrier- und Kühlabteil und nehmen Sie dann die Sockelblende ab, indem Sie die drei Schrauben gegen den Uhrzeigersinn lösen.

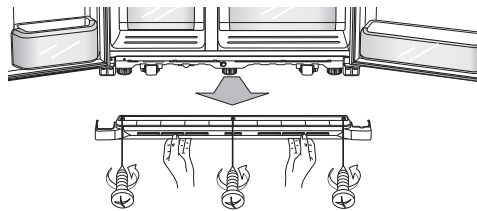

## Wenn die Tür des Gefrierabteils niedriger als die des Kühlabteils ist

Setzen Sie einen Schlitzschraubendreher wie abgebildet in eine Kerbe des Einstellfußes ein und drehen Sie den Fuß im Uhrzeigersinn bzw. gegen den Uhrzeigersinn, um das Gefrierabteil auszurichten.

## Wenn die Tür des Gefrierabteils höher als die des Kühlabteils ist

Setzen Sie einen Schlitzschraubendreher wie abgebildet in eine Kerbe des Einstellfußes ein und drehen Sie den Fuß im Uhrzeigersinn bzw. gegen den Uhrzeigersinn, um das Kühlabteil auszurichten.

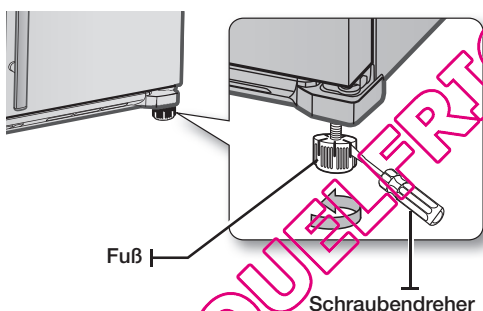
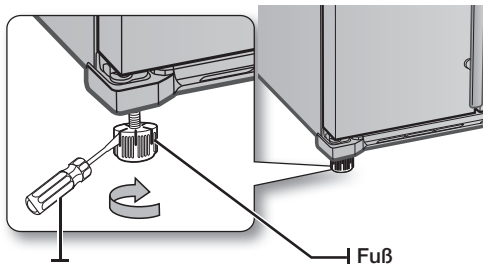

- Lesen Sie dazu den nächsten Abschnitt, in dem die Feineinstellung der Türen erläutert wird.

## FEINEINSTELLUNG DER TÜREN

Bevor Sie die Feineinstellung der Türen durchführen, muss das Kühlgerät ausgerichtet werden. Das Verfahren zur Ausrichtung des Kühlgeräts wird im vorhergehenden Abschnitt erläutert.

### 10\_ Aufstellen

Wenn die Tür des Gefrierabteils höher als die des Kühlabteils ist

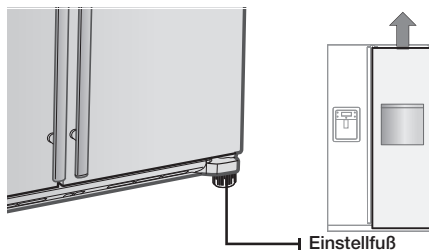

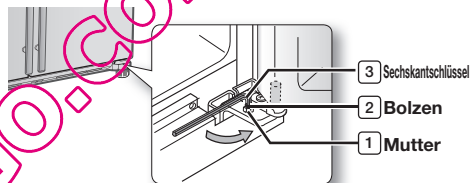

Das Verfahren für die Feineinstellung ist stets gleich. Öffnen Sie eine Tür und justieren Sie sie wie folgt:

1. Lösen Sie die Mutter **1** von dem unteren Scharnier soweit, bis sie das obere Ende des Bolzens **2** erreicht.



- Zum Lösen der Mutter **1** verwenden Sie bitte den mitgelieferten Sechskantschlüssel **3**. Lösen Sie den Bolzen **2** gegen den Uhrzeigersinn. Die Mutter **1** sollte dann mit den Fingern lösbar sein.

2. Gleichen Sie den Höhenunterschied zwischen den Türen aus, indem Sie den Bolzen **2** im Uhrzeigersinn  oder gegen den Uhrzeigersinn  drehen.

- Wenn Sie im Uhrzeigersinn  drehen, bewegt sich die Tür nach oben.

3. Nach dem Justieren der Türen drehen Sie die Mutter **1** im Uhrzeigersinn , bis sie am unteren Ende des Bolzens sitzt. Dann ziehen Sie die Mutter wieder mit dem Sechskantschlüssel **3** fest, um die Mutter **1** an ihrem Platz zu fixieren.

- Wenn Sie die Mutter nicht sichern, kann sich der Bolzen lösen.

## PRÜFEN DER LEITUNG DES WASSERSPENDERS

Der Wasserspender ist eine der vielen praktischen Funktionen Ihres neuen Samsung-Kühlgeräts. Zur Förderung der Gesundheit entfernt der Samsung-Wasserfilter unerwünschte Partikel aus dem Wasser. Er sterilisiert jedoch nicht und zerstört auch keine Mikroorganismen. Zur Sterilisation des Wassers und zur Zerstörung von Mikroorganismen ist zusätzlich ein Wasserreinigungssystem notwendig.

Damit der Eisbereiter richtig funktioniert, ist ein Wasserdruck von 138 ~ 862 kPa (1,38 ~ 8,62 bar) erforderlich. Bei einem solchen Druck kann ein 0,17 l-Pappbecher in 10 Sekunden gefüllt werden. Wenn das Gerät in einem Bereich mit niedrigem Wasserdruck installiert ist (unter 1,38 bar), können Sie eine Hilfspumpe installieren, um den niedrigen Druck zu kompensieren.

Stellen Sie sicher, dass der Wassertank in der Kühl-Gefrier-Kombination richtig gefüllt ist. Drücken Sie dazu den Hebel des Wasserspenders solange, bis Wasser aus der Austrittsöffnung kommt.

 Zur Installation der Wasserleitung ist ein Bausatz im Lieferumfang enthalten. Diesen finden Sie im Schubfach in Gefrier- oder Kühlabteil.

### Komponenten zur Installation der Wasserleitung



### Anschluss an die Wasserversorgung

1. Drehen Sie zunächst die Hauptwasserleitung ab.
2. Lokalisieren Sie die am nächsten gelegene Kaltwasserleitung für Trinkwasser.
3. Folgen Sie den Anweisungen zum Anschließen der Wasserleitung in dem Handbuch, das dem Bausatz beiliegt.

#### ACHTUNG

Der Wasserschlauch muss an eine Kaltwasserleitung angeschlossen werden. Wird er an eine Heißwasserleitung angeschlossen, kann dies zu Fehlfunktionen des Filters führen.

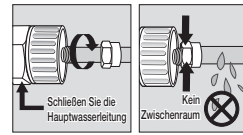
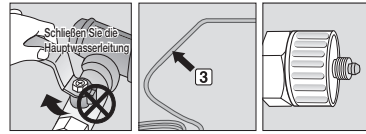



4. Schließen Sie die Wasserzuleitung an den Wasserfilter an, drehen Sie danach die Hauptwasserleitung wieder auf und lassen Sie zur Reinigung ca. 3 l Wasser durch den Wasserfilter laufen.

## INSTALLIEREN DER LEITUNG DES WASSERSPENDERS

### Anschließen der Wasserleitung an die Kühl-Gefrier-Kombination

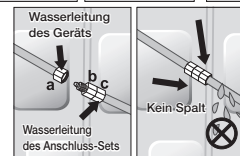
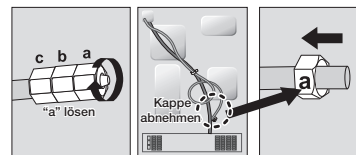
1. Nehmen Sie die Kappe von der Wasserleitung des Geräts ab. Lösen Sie die Überwurfmutter (a) von der Wasserleitung des Anschluss-Sets und setzen Sie sie auf die Wasserleitung des Geräts auf.
2. Schließen Sie die Wasserleitung des Geräts an die Wasserleitung des Anschluss-Sets an.
3. Ziehen Sie die Überwurfmutter auf der Verschraubung fest. Achten Sie darauf, dass zwischen den Teilen kein Spalt ist.
4. Drehen Sie das Wasser auf und prüfen Sie die Leitung auf undichte Stellen.



-  Schließen Sie die Wasserleitung nur an eine Trinkwasserquelle an.

Wenn Sie die Wasserleitung reparieren oder demontieren müssen, schneiden Sie etwa 6,5 mm der Kunststoffleitung ab, um sicher zu gehen, dass Sie wieder eine passende dichte Verbindung erhalten.

 **ACHTUNG** Vor dem Betrieb muss der Anschlussbereich auf Lecks überprüft werden

- Samsung-Garantieleistungen gelten nicht für die INSTALLATION DER WASSERLEITUNG.
- Die Kosten für die Installation müssen vom Kunden getragen werden, sofern sie nicht im Einzelhandelspreis enthalten sind.
- Bitte wenden Sie sich wegen der Installation gegebenenfalls an einen Klempner oder einen autorisierten Installateur.
- Erweist sich die Wasserleitung aufgrund einer unsachgemäßen Installation als undicht, wenden Sie sich bitte an den Installateur. installation, Please contact installer.

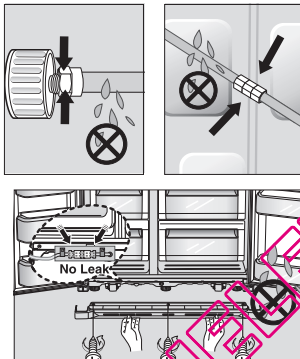

## Entfernen aller Rückstände in der Wasserzuleitung nach Installation des Filters

1. Drehen Sie die Hauptwasserleitung auf.
2. Drücken Sie zunächst auf die Taste "Water" und dann gegen den Hebel des Wasserspenders.
3. Lassen Sie Wasser durch den Spender laufen, bis das Wasser klar wird (ca. 3 l). Dadurch wird der Wasserzufluss gereinigt und die Luft aus der Leitung abgelassen.

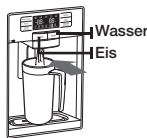

4. In manchen Haushalten ist möglicherweise ein zusätzliches Spülen erforderlich.
5. Öffnen Sie die Tür des Kühlabteils und prüfen Sie, ob Wasser aus dem Wasserfilter austritt.

 Eine neu installierte Wasserfilterpatrone kann bewirken, dass das Wasser kurzzeitig aus dem Wasserspender herausspritzt. Das kommt von der Luft, die in der Leitung ist. Daraus ergeben sich keine Funktionsprobleme.



# Betrieb der Kühl-Gefrier-Kombination von Samsung

## BETRIEB DES KÜHLGERÄTS

### Verwenden des Bedienfelds und des digitalen Displays

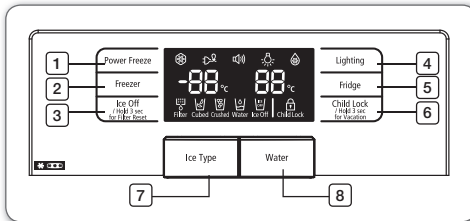

|                              |  |
|------------------------------|--|
| 1<br>Taste<br>"Power Freeze" | Mit der Funktion <b>"Power Freeze"</b> können Sie die Zeit für das Einfrieren von Produkten im Gefrierabteil verkürzen. Dies ist praktisch zum schnellen Einfrieren leicht verderblicher Produkte oder wenn die Temperatur im Gefrierabteil sich sehr erhöht hat (z. B. wenn die Tür offen gelassen wurde). Diese Funktion muss mindestens 24 Stunden vor dem Einfrieren großer Mengen von Lebensmitteln im Gefrierabteil aktiviert werden. Zum Ein- bzw. Ausschalten der Funktion drücken Sie die Taste <b>"Power Freeze"</b> . |
| 2<br>Taste<br>"Freezer"      | Drücken Sie die Taste <b>"Freezer"</b> , um das Gefrierabteil auf die gewünschte Temperatur einzustellen. Sie können eine Temperatur zwischen -14 °C und -25 °C einstellen.  |
| 3<br>Taste<br>"Ice Off"      | Drücken Sie die Taste <b>"Ice Off"</b> , um die Eisbereiterfunktion auszuschalten.<br>Drücken Sie diese Taste nach einem Filterwechsel 3 Sekunden lang, um die Filteranzeige zurückzusetzen. Wenn die Anzeige Ice Off im Anzeigefenster blinkt, setzen Sie den Behälter ein und/oder stellen Sie sicher, dass er richtig eingesetzt ist.   |
| 4<br>Taste<br>"Lighting"     | Drücken Sie die Taste <b>"Lighting"</b> , um die LEDLamps des Spenders dauerhaft einzuschalten.  |
| 5<br>Taste<br>"Fridge"       | Drücken Sie die Taste <b>"Fridge"</b> , um die gewünschte Temperatur für den Kühlschrank einzustellen. Die Temperatur kann zwischen 1°C und 7°C sowie auf Power Cool eingestellt werden. Die Anzeige Power Cool leuchtet bei einer eingestellten Temperatur von unter 1°C.   |
| 6<br>Taste<br>"Child Lock"   | Durch das Drücken dieser Taste werden alle Tasten gesperrt (Kindersicherung). Die Taste <b>"Ice Type"</b> und der Hebel des Wasserspenders funktionieren dann ebenfalls nicht. Zum Ausschalten der Kindersicherungsfunktion drücken Sie die Taste erneut.<br>Wenn Sie längere Zeit abwesend sind oder das Kühlabteil längere Zeit nicht benötigen, drücken Sie diese Taste für 3 Sekunden, um den Urlaubsmodus zu aktivieren. Die Temperatur im Kühlabteil liegt dann um 15 °C, das Gefrierabteil funktioniert normal.           |
| 7<br>Taste<br>"Ice Type"     | Drücken Sie die Taste <b>"Ice Type"</b> , um für die Eisabgabe die Einstellung "Cubed" (Eiswürfel) oder "Crushed" (zerstoßenes Eis) zu wählen.   |
| 8<br>Taste<br>"Water"        | Drücken Sie die Taste <b>"Water"</b> , um Wasser auszugeben.   |

## VERWENDEN DES DIGITALEN DISPLAYS

Die Anzeige im Bereich "Freezer" gibt die aktuelle Temperatur im Gefrierabteil an.  
Die Anzeige im Bereich "Fridge" gibt die aktuelle Temperatur im Kühlabteil an.  
Bei Nichtgebrauch des Gerätes erlischt die Anzeige. Dies ist normal.

### POWER FREEZE

Diese Anzeige leuchtet auf, wenn Sie die Funktion **"Power Freeze"** aktivieren. Mit **"Power Freeze"** können Sie eine größere Menge Eis herstellen. Wenn genügend Eis hergestellt wurde, drücken Sie erneut die Taste **"Power Freeze"**, um die Funktion zu deaktivieren.

Wenn Sie diese Funktion benutzen, erhöht sich der Energieverbrauch des Kühlgeräts. Denken Sie daran, die Funktion wieder auszuschalten, wenn sie nicht mehr benötigt wird, und das Gefrierabteil mit den ursprünglichen Temperatureinstellungen zu benutzen.

### URLAUB

Diese Anzeige leuchtet auf, wenn Sie den Urlaubsmodus **"Vacation"** aktivieren.  
Wenn Sie längere Zeit abwesend sind oder das Kühlabteil längere Zeit nicht benötigen, drücken Sie diese Taste für 3 Sekunden, um den Urlaubsmodus zu aktivieren. Die Temperatur im Kühlabteil liegt dann um 15 °C, das Gefrierabteil funktioniert normal. Das Kühlabteil sollte zuvor geleert werden. Der Kühlschrankteil sollte geleert werden.

### ALARM

Diese Anzeige leuchtet häufig auf. Der Türalarm ertönt, wenn eine Tür länger als 2 Minuten offen ist. Der Warnton endet mit dem Schließen der Tür. Müssen Sie die Alarmfunktion ausschalten, drücken Sie gleichzeitig 3 Sekunden lang die Tasten **"Lighting"** und **"Fridge"**.

## LIGHTING

Diese Anzeige leuchtet auf, wenn Sie die Beleuchtungsfunktion **“Lighting”** aktivieren. Die Beleuchtung des Spenders (unter dem Display) ist dann ständig an. Deaktivieren Sie diese Funktion, wenn die Beleuchtung des Spenders nur bei dessen Benutzung angehen soll.

## POWER COOL

Diese Anzeige leuchtet auf, wenn Sie die Funktion **“Power Cool”** aktivieren.

Nutzen Sie die Funktion **“Power Cool”**, um die Temperatur im Kühlabteil schnell zu senken.

Wenn Sie die Funktion **“Power Cool”** aktivieren, wird die Temperatur im Kühlabteil für etwa zweieinhalb Stunden gesenkt.

## FILTER

Wenn die Filteranzeige rot leuchtet, ist es Zeit, den Filter zu wechseln. Gewöhnlich geschieht dies alle 6 Monate.

Die Filteranzeige ist zunächst blau, wenn Sie einen Wasserfilter einsetzen.

Nach einer fünfmonatigen Nutzung des Wasserfilters wird sie violett, um bis zum Erreichen des sechsten Monats rot zu werden.

Setzen Sie die Anzeige nach dem Entfernen des alten Wasserfilters und Installieren des neuen Filters (siehe Abschnitt **“Auswechseln des Wasserfilters”** auf Seite 18) zurück, indem Sie die Taste **“Ice Off”** etwa 3 Sekunden lang drücken.

## CUBED , CRUSHED

Sie können für die Eisabgabe zwischen den Optionen **“Cubed”** (Eiswürfel) und **“Crushed”** (zerstoßenes Eis) wählen. Die Anzeige für den Eistyp zeigt an, welche Option gewählt ist.

## WATER

Diese Anzeige leuchtet auf, wenn Sie die Taste **“Water”** drücken, um Wasser zu zapfen.

## ICE OFF

Diese Anzeige leuchtet auf, wenn Sie die Funktion **“Ice Off”** (kein Eis) aktivieren. In dem Fall wird kein Eis produziert. Wenn die Anzeige Ice Off im Anzeigefenster blinkt, setzen Sie den Behälter ein und/oder stellen Sie sicher, dass er richtig eingesetzt ist.

14\_Betrieb

## CHILD LOCK

Dieses Symbol wird bei aktivierter Kindersicherung angezeigt. Drücken Sie dazu die Kindersicherungstaste. Drücken Sie diese Taste zum Aufheben der Kindersicherung nochmals.

## EINSTELLEN DER TEMPERATUR

### Grundtemperatur von Gefrier- und Kühlabteil

Die empfohlenen Grundtemperaturen für das Gefrier- bzw. Kühlabteil liegen bei -20 °C bzw. 3 °C.

Liegt die Temperatur im Gefrier- oder Kühlabteil über oder unter diesen Werten, stellen Sie sie manuell auf den richtigen Wert ein.

### Einstellen der Temperatur des Gefrierabteils

Die Temperatur des Gefrierabteils kann auf einen Wert zwischen -14 °C und -25 °C eingestellt werden. Drücken Sie so oft die Taste **“Freezer”**, bis die gewünschte Temperatur in der Temperaturanzeige erscheint. Bitte beachten Sie, dass Lebensmittel wie z. B. Eiscreme ab einer Temperatur von -16 °C schmelzen können.

Bei jedem Tastendruck wird der jeweils nächste Temperaturwert im Bereich zwischen -14 °C und -25 °C angezeigt. Wenn die Anzeige -14 °C erreicht, springt sie beim nächsten Tastendruck wieder auf -25 °C um.

Fünf Sekunden nach dem Einstellen einer neuen Temperatur zeigt das Display wieder die aktuelle Temperatur des Gefrierabteils an. Die angezeigte Temperatur ändert sich entsprechend der im Gefrierabteil erreichten Temperatur.

### Einstellen der Temperatur des Kühlabteils

Die Temperatur des Kühlabteils kann auf einen Wert zwischen 7 °C und 1 °C eingestellt werden. Drücken Sie so oft die Taste **“Fridge”**, bis die gewünschte Temperatur angezeigt wird.

Die Temperatursteuerung des Kühlabteils funktioniert genauso, wie die des Gefrierabteils.

Drücken Sie die Taste **“Fridge”**, um die gewünschte Temperatur einzustellen. Nach ein paar Sekunden beginnt die Einstellung des Kühlabteils auf die neue Temperatur. Die jeweils aktuelle Temperatur wird im digitalen Display angezeigt.

Die Temperatur des Gefrierabteils oder des Kühlabteils kann durch zu häufiges Öffnen der Türen ansteigen oder dann, wenn eine größere Menge warmer oder heißer Speisen in eins der beiden Abteile gestellt wird.

In solchen Fällen blinkt eventuell die Digitalanzeige. Wenn das Gefrierabteil oder das Kühlabteil wieder die normale eingestellte Temperatur erreicht hat, hört das Blinken auf.

Hält das Blinken an, müssen Sie das Kühlgerät "zurücksetzen". Ziehen Sie dazu den Stecker des Kühlgeräts aus der Steckdose, warten 10 Minuten und stecken den Stecker dann wieder in die Steckdose.

## BENUTZEN DES EIS- UND KALTWASSERSPENDERS

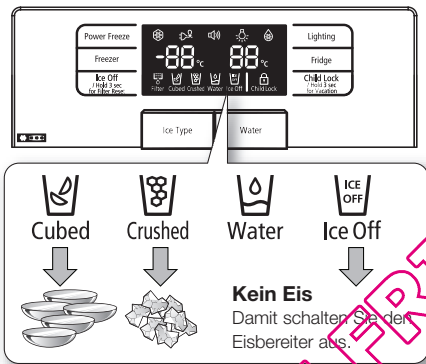

Wenn die Anzeige Ice Off im Anzeigefenster blinkt, setzen Sie den Behälter ein und/oder stellen Sie sicher, dass er richtig eingesetzt ist.

## Benutzen des Wasserspenders

Drücken Sie auf die Taste "Water". Stellen Sie Ihren Becher unter die Wasserausgabe und drücken Sie vorsichtig mit dem Glas gegen den Hebel des Wasserspenders. Achten Sie darauf, dass das Glas richtig unter dem Spender ist, damit das Wasser nicht daneben spritzt.



So erhalten Sie kaltes Wasser

Das Wasser aus dem Spender ist nicht eiskalt, sondern nur normal kalt

Um ein Glas kaltes Wasser mit Eis zu erhalten, geben Sie zuerst das Eis in das Glas und füllen Sie es dann mit Wasser auf, um Spritzer zu vermeiden.

Nachdem zerstoßenes Eis entnommen wurde kann eine kleine Restmenge zerstoßenes Eis beim Spenden von Eiswürfeln ausgeworfen werden.

## Benutzen des Eisspenders

Drücken Sie ein- oder mehrmals die Taste "Ice Type", um Eis in Würfeln oder zerstoßen auszugeben bzw. um die Eisherstellung auszuschalten.

Stellen Sie Ihren Becher unter die Eisausgabe und drücken Sie vorsichtig mit dem Glas gegen den Hebel des Eisspenders. Achten Sie darauf, dass das Glas richtig unter dem Spender ist, damit das Eis nicht herunterfällt.

Wenn erst die Einstellung "Crushed", anschließend "Cubed" gewählt wird, kann es sein, dass zunächst noch ein kleiner Rest zerstoßenen Eises ausgegeben wird.



- Stecken Sie nicht Ihre Finger, Hände oder andere Gegenstände in die Ausgabeöffnung oder den Behälter des Eisbereiters. Dies kann Verletzungen oder Sachschäden zur Folge haben.

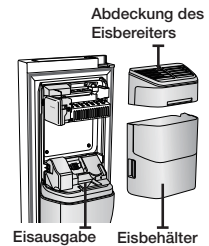

- Verwenden Sie nur den Eisbereiter, der mit der Kühl-Gefrier-Kombination geliefert wurde.
- Die Wasserleitung zu diesem Kühlgerät darf nur von dafür qualifizierten Fachkräften installiert und angeschlossen werden; als Quelle darf nur eine Trinkwasserleitung angeschlossen werden.
- Um den Eisbereiter richtig zu betreiben, ist ein Wasserdruck von 138 ~ 862 kPa (1,38 ~ 8,62 bar) erforderlich.



- Wenn Sie für längere Zeit im Urlaub oder anderweitig abwesend sind und den Eis- und Wasserspender nicht benutzen, schließen Sie das Zulaufventil.
- Sonst könnte Wasser austreten.
- Falls der Eisbereiter längere Zeit nicht genutzt oder die Gefrierachttür häufig geöffnet wurde, könnten die Eiswürfel zusammenhaften. In diesem Fall muss der Eisbehälter entleert oder die Eisklumpen mit einem Holzlöffel auseinandergeschlagen werden. Verwenden Sie keine scharfen Werkzeuge, wie Messer oder Gabeln.
- Nach dem Herausnehmen des Behälters wird eine Restmenge Eis im Eisbereiter hergestellt.

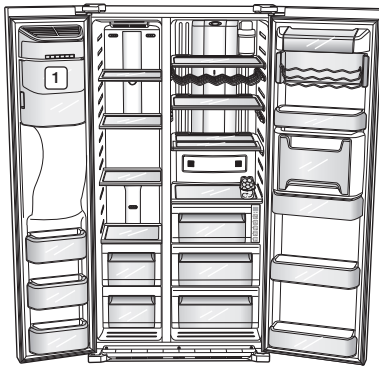

- Um weiteren Stauraum für Ihre Lebensmittel zu erhalten, tauschen Sie den Eisbehälter (1) gegen das Türfach Guard FRE-UPP aus. Ohne eingesetzten Eisbehälter blinkt die Meldung ICE OFF im Anzeigefenster.

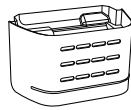

**GUARD FRE-UPP**  
(optional)

- Modelle RSG5P & RSG5U  
Um einen größeren Stauraum zu erhalten, kann die obere Gefrierfach-Schublade herausgenommen werden, ohne die Temperaturregelung und Funktionen des Gerätes zu beeinträchtigen.

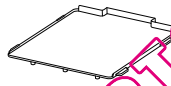

**GUARD FRE-BOTTOM**  
(optional)

Modelle RSG5F & RSG5D  
Um einen größeren Stauraum zu erhalten, können die obere und untere Gefrierfach-Schublade herausgenommen werden, ohne die Temperaturregelung und Funktionen des Gerätes zu beeinträchtigen. Setzen Sie den Regaleinsatz "Shelf Fre-Bottom" jedoch im unteren Bereich des Gefrierfachs ein.

Das angegebene Fassungsvermögen des Tiefkühlfachs bezieht sich auf das Fach ohne eingesetzte Schublade(n).

- Bei diesem Modell dienen alle bis auf das oberste Türfach des Gefrierabteils als Zweisternefach, d. h. in diesen Fächern ist die Temperatur etwas höher als in den restlichen Gefrierfächern.

## BENUTZEN DES COOLSELECT ZONE™-SCHUBFACHS (OPTIONAL)

Für das CoolSelect Zone™-Schubfach stehen verschiedene Einstellungen zur Verfügung, so dass es vielseitig nutzbar ist.

### Soft Freeze

Wenn Sie die Einstellung "Soft Freeze" für das CoolSelect Zone™-Schubfach gewählt haben, zeigt das Display unabhängig von der Einstellung der Temperatur des gesamten Kühlabteils eine Temperatur von -5 °C für das Schubfach an. Diese Funktion hält Fleisch und Fisch länger frisch.

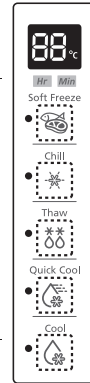

### Chill

Bei Auswahl der Funktion "Chill" wird die Temperatur in der CoolSelect Zone™-Schublade unabhängig von der Temperatureinstellung des Kühlschranks bei -1°C gehalten. Mit Hilfe dieser Funktion halten sich Fleisch und Fisch länger frisch.

### Thaw

Wenn Sie die Einstellung "Thaw" gewählt haben, wird abwechselnd warme und kalte Luft in das CoolSelect Zone™-Schubfach geblasen. Je nach Gewicht der eingefrorenen Lebensmittel können Sie 4, 6, 10 oder 12 Stunden als Auftauzeit einstellen. Wenn das Auftauen abgeschlossen ist, befinden sich die Lebensmittel im halbgefrorenen Zustand, in dem sie leicht zur weiteren Verarbeitung geschnitten werden können. Außerdem kehrt das CoolSelect Zone™-Schubfach nach Abschluss des Auftauvorganges wieder zu seiner ursprünglichen "Chill"-Funktion zurück. Um diese Funktion vor Ablauf der eingestellten Auftauzeit abbrechen, drücken Sie einfach eine andere Taste als die Taste "Thaw".

Hier sind die ungefähren Auftauzeiten für Fleisch und Fisch nach Gewicht (bei einer ungefähren Dicke von 2,5 cm). Die Werte beziehen sich auf das Gesamtgewicht der Lebensmittel im CoolSelect Zone™-Schubfach.

| AUFTAUZEIT | GEWICHT |
|------------|---------|
| 4 Stunden  | 363 g   |
| 6 Stunden  | 590 g   |
| 10 Stunden | 771 g   |
| 12 Stunden | 1000 g  |



## Quick Cool

Mit der **“Quick Cool”**-Funktion des CoolSelect Zone™-Schubfachs können Sie in etwa einer Stunde 1-3 Getränkedosen kühlen. Drücken Sie die Taste **“Quick Cool”**, um die Funktion zu aktivieren. Wenn der **“Quick Cool”**-Prozess beendet ist, kehrt das CoolSelect Zone™-Schubfach automatisch zu der voreingestellten Temperatur zurück.

Um die **“Quick Cool”**-Funktion vor Ablauf zu beenden, drücken Sie nochmals die Taste **“Quick Cool”**. Das CoolSelect Zone™-Schubfach kehrt dann zu der voreingestellten Temperatur zurück.

## Cool

Wenn Sie die Einstellung **“Cool”** gewählt haben, entspricht die Temperatur im CoolSelect Zone™-Schubfach der Temperatur des gesamten Kühlabteils. Das Display des Schubfachs zeigt die gleiche Temperatur an wie die Anzeige des Kühlabteils.

-  Die Auftauzeiten können je nach Größe und Dicke des Fleisches oder des Fisches variieren.
-  Wenn Sie die Funktion **“Thaw”** nutzen, sollten Sie alle Artikel, die nicht aufgetaut werden sollen, aus dem Schubfach entfernen.

## HERAUSNEHMEN DES ZUBEHÖRS AUS GEFRIER- UND KÜHLABTEIL

Der Innenraum des Gefrierabteils ist schnell gereinigt und wieder eingeräumt.

### 1. Fachböden (Gefrier-/Kühlabteil)

Sie nehmen einen Fachboden heraus, indem Sie ihn zunächst wie in der Abbildung rechts gezeigt bis zur Aussparung herausziehen. Durch anschließendes Anheben und seitliches Neigen können Sie ihn dann herausnehmen.

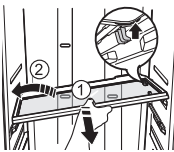

### 2. Türfach

Sie nehmen ein Türfach heraus, indem Sie es mit beiden Händen anfassen und dann vorsichtig anheben.

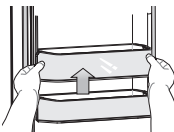

### 3. Schubfach

Sie nehmen ein Schubfach heraus, indem Sie es herausziehen und leicht anheben.

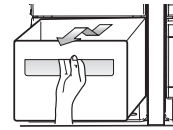

### 4. Eisbehälter (Gefrierabteil)

Sie nehmen den Behälter des Eisbereiters heraus, indem Sie ihn anheben und langsam herausziehen.



- Greifen Sie in die Vertiefungen wie in der Abbildung dargestellt.
- Heben Sie das untere Teil leicht an.
- Nehmen Sie den Eisbehälter langsam heraus.

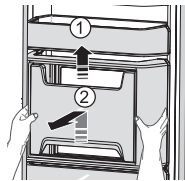

### 5. Barfach (Kühlabteil) (optional)

- Heben Sie das obere Türfach im Kühlabteil an und ziehen Sie es heraus.
- Drücken Sie mit beiden Händen auf die Barfachabdeckung und nehmen Sie sie heraus, indem Sie sie nach oben ziehen.



-  Achten Sie beim Herausnehmen von Zubehör darauf, dass keine Lebensmittel im Weg sind. Wenn möglich, nehmen Sie zuvor alle Lebensmittel heraus, um das Unfallrisiko zu verringern.
-  Beste Energieeffizienz ist bei diesem Gerät gewährleistet, wenn Sie alle Fächer, Körbe und Schübe, wie in der Abbildung auf Seite (16) dargestellt, in ihrer ursprünglichen Position lassen.

## REINIGEN DES KÜHLGERÄTS

 **WARNUNG** Benutzen Sie kein Benzin, Lösungsmittel oder Clorox™ zur Reinigung. Dies könnte die Oberflächen des Geräts beschädigen und einen Brand zur Folge haben.

 **ACHTUNG** Besprühen Sie die Kühl-Gefrier-Kombination nicht mit Wasser, solange sie ans Netz angeschlossen ist, da dies einen elektrischen Schlag verursachen kann. Reinigen Sie die Kühl-Gefrier-Kombination nicht mit Benzol, Lösungsmittel oder Kfz-Reinigungsmittel. Es besteht Brandgefahr.

Betrieb\_17

## AUSWECHSELN DER LAMPEN DER INNENBELEUCHTUNG

### Auswechseln der LED-Beleuchtung

 **ACHTUNG** Demontieren oder ersetzen Sie die LED-Beleuchtung nicht selbst.

Wenden Sie sich an den Kundendienst von Samsung oder Ihren Samsung-Händler, wenn die LED-Beleuchtung ausgewechselt werden muss.

## AUSWECHSELN DES WASSERFILTERS

 **WARNUNG** Zur Vermeidung der Gefahr von Wasserschäden im Haushalt sollten AUSSCHLIESSLICH Wasserfilter der Marke SAMSUNG für den Kühlschrank verwendet werden. NUR WASSERFILTER DER MARKE SAMSUNG EINSETZEN.

SAMSUNG übernimmt keine Haftung für Schäden, insbesondere Sachschäden durch Wasserlecks, die durch den Einsatz von Wasserfiltern einer anderen Marke verursacht werden.

SAMSUNG-Kühlschränke arbeiten AUSSCHLIESSLICH MIT SAMSUNG Wasserfiltern. Die Filteranzeige zeigt Ihnen an, wann Sie die Wasserfilterpatrone auswechseln müssen. Die Filteranzeige leuchtet rot auf, kurz bevor die Zeit für den Filter abgelaufen ist. Durch rechtzeitiges Auswechseln des Filters stellen Sie sicher, dass der Wasserspender des Kühlgeräts stets frisches und sauberes Wasser ausgibt.



1. Nehmen Sie den neuen Wasserfilter aus der Verpackung und bringen Sie wie abgebildet einen neuen Monatsabkleber auf dem Filter an. Der Aufkleber gibt an, wann der Filter das nächste Mal ausgewechselt werden muss, und soll deshalb den in sechs Monaten aktuellen Monat angeben. Beispiel: Wenn Sie den Wasserfilter im März installieren, bringen Sie den Aufkleber "SEP" auf dem Filter an, um Sie daran zu erinnern, dass Sie den Filter im September ersetzen müssen. So wissen Sie, wann der Filter ersetzt werden muss. Die normale Lebensdauer des Filters beträgt etwa 6 Monate.
2. Remove the new filter's protective cap and remove the old filter.
3. Position and insert the new filter into the filter housing. Slowly turn the water filter clockwise to align with the printing mark on the cover, locking the filter in position. Make sure to align the water filter label mark with the center of cover filter printing as illustrated. Remember, do not over-tighten.

### 18\_Betrieb

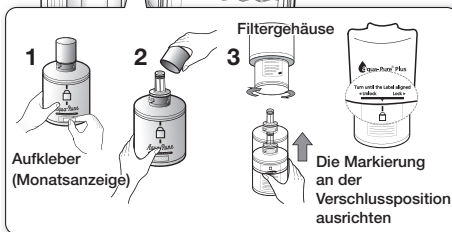
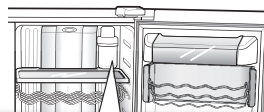

4. Nach Austausch des Filters wie in den vorhergehenden Schritten beschrieben müssen Sie die Taste "Ice Off" 3 Sekunden lang gedrückt halten, um die Filteranzeige zurückzusetzen.



5. Lassen Sie zum Schluss etwa 3 Liter Wasser durch den Wasserspender laufen und schütten Sie es weg. Achten Sie darauf, dass das Wasser wieder klar fließt, bevor Sie es trinken.
6. Siehe Hinweise zum "Installieren des Wasserfilters" auf Seite 11.

Eine neu installierte Wasserfilterpatrone kann bewirken, dass das Wasser kurzzeitig aus dem Wasserspender herausspritzt. Das kommt von der Luft, die in der Leitung ist. Daraus ergeben sich keine Funktionsprobleme.

### Bestellen von Ersatzfiltern

Wenn Sie weitere Wasserfilterpatronen bestellen möchten, nehmen Sie bitte Kontakt zu Ihrem Samsung-Händler auf.

## BENUTZEN DER TÜREN

Die Türen der Kühl- und Gefrier-Kombination sind mit einem besonderen Öffnungs- und Schließmechanismus versehen, um sicherzustellen, dass die Türen immer vollkommen und sicher schließen.

Wenn sie über einen bestimmten Punkt hinaus geöffnet werden, rasten sie ein und bleiben offen. Wird eine Tür nur halb geöffnet, schließt sie sich automatisch wieder.

# Fehlersuche

| PROBLEM  | LÖSUNG   |
|--|--|
| <b>Die Kühl-Gefrier-Kombination funktioniert überhaupt nicht oder kühlt nicht ausreichend.</b> | <ul style="list-style-type: none"> <li>• Prüfen Sie, ob der Netzstecker richtig eingesteckt ist.</li> <li>• Ist der Temperaturregler auf dem Display auf die richtige Temperatur eingestellt? Versuchen Sie es mit der Einstellung einer niedrigeren Temperatur.</li> <li>• Steht das Kühlgerät in direktem Sonnenlicht oder in der Nähe einer Wärmequelle?</li> <li>• Steht das Gerät mit der Rückseite zu dicht an der Wand, so dass die Luft nicht richtig zirkulieren kann?</li> </ul>   |
| <b>Lebensmittel gefrieren im Kühlabteil</b>  | <ul style="list-style-type: none"> <li>• Ist der Temperaturregler auf dem Display auf die richtige Temperatur eingestellt? Versuchen Sie es mit der Einstellung einer wärmeren Temperatur.</li> <li>• Ist die Umgebungstemperatur sehr niedrig?</li> <li>• Haben Sie Lebensmittel mit einem hohen Wassergehalt in den kältesten Bereich des Kühlabteils gelegt? Versuchen Sie, diese Artikel in den normalen Kühlraum des Kühlabteils zu legen, anstatt sie in dem CoolSelect Zone™-Schubfach aufzubewahren.</li> </ul>  |
| <b>Ungewöhnliche Geräusche oder Töne sind zu hören.</b>  | <ul style="list-style-type: none"> <li>• Prüfen Sie, ob die Kühl-Gefrier-Kombination eben und stabil steht.</li> <li>• Steht das Gerät mit der Rückseite zu dicht an der Wand, so dass die Luft nicht richtig zirkulieren kann?</li> <li>• Ist etwas hinter oder unter die Kühl-Gefrier-Kombination gefallen?</li> <li>• Ein "tickendes" Geräusch kann von innen aus dem Kühlgerät zu hören sein. Dies ist normal und tritt auf, weil verschiedene Zubehörteile sich in Abhängigkeit von der Temperatur im Kühlgerät ausdehnen oder zusammenziehen.</li> </ul> |
| <b>Die vorderen Ecken des Geräts sind heiß und Schwitzwasser tritt auf.</b>                    | <ul style="list-style-type: none"> <li>• Etwas Wärme ist normal, da sich in den vorderen Ecken der Kühl-Gefrier-Kombination kleine Heizelemente befinden, um Kondensation zu verhindern.</li> <li>• Ist die Tür des Kühlabteils halb offen? Schwitzwasser kann auftreten, wenn Sie die Tür zu lange auflassen.</li> <li>• Es kann in der Schublade zu Wasserkondensation kommen, wenn Sie darin Gemüse aufbewahren. Diese Feuchtigkeit verschwindet im Laufe der Zeit auf natürlichem Weg.</li> </ul>  |
| <b>Es wird kein Eis ausgegeben</b>   | <ul style="list-style-type: none"> <li>• Haben Sie nach der Installation der Wasserleitung 12 Stunden gewartet, bevor Sie mit der Eisherstellung begonnen haben?</li> <li>• Ist die Wasserleitung angeschlossen und das Einlassventil offen?</li> <li>• Haben Sie die Eisbereiterfunktion deaktiviert? Prüfen Sie, ob der Eistyp auf "Cubed" oder "Crushed" eingestellt ist.</li> <li>• Steckt Eis im Eisbereiter fest?</li> <li>• Ist die Temperatur im Gefrierabteil zu hoch? Versuchen Sie es mit der Einstellung einer niedrigeren Temperatur.</li> </ul>  |
| <b>Sie hören Wasser im Kühlgerät gurgeln.</b>  | <ul style="list-style-type: none"> <li>• Dies ist normal. Das Gurgeln wird vom Kühlmittel hervorgerufen, das im Kühlgerät zirkuliert.</li> </ul>   |
| <b>Starke Geruchsentwicklung im Gerät.</b>   | <ul style="list-style-type: none"> <li>• Sind Lebensmittel verdorben?</li> <li>• Achten Sie darauf, dass Sie Lebensmittel mit starker Geruchsentwicklung (z. B. Fisch) luftdicht verpacken.</li> <li>• Reinigen Sie Ihr Gefrierabteil regelmäßig und werfen Sie verdorbene und zu alte Lebensmittel weg.</li> </ul>  |
| <b>Reifbildung an den Wänden des Gefrierabteils.</b>   | <ul style="list-style-type: none"> <li>• Sind die Luftein- und -auslassöffnungen verstopft? Entfernen Sie alle Behinderungen, so dass die Luft frei zirkulieren kann.</li> <li>• Lassen Sie genügend Raum zwischen den eingelagerten Lebensmitteln für die Luftzirkulation.</li> <li>• Ist die Tür des Gefrierabteils richtig geschlossen?</li> </ul>  |
| <b>Wasserspender funktioniert nicht</b>  | <ul style="list-style-type: none"> <li>• Ist die Wasserleitung angeschlossen und das Einlassventil offen?</li> <li>• Ist die Wasserzuleitung gequetscht oder geknickt?</li> <li>• Achten Sie darauf, dass die Leitungen frei liegen und nicht verstopft sind.</li> <li>• Ist der Wassertank gefroren, weil die Temperatur des Geräts zu niedrig eingestellt ist? Stellen Sie die Temperatur am Display höher ein.</li> </ul>   |

## Raumtemperaturbereich (Klimaklassen)

Die Kühl-Gefrier-Kombination ist für einen Betrieb bei Raumtemperaturen entsprechend der auf dem Typenschild angegebenen Klimaklasse ausgelegt.

| Klimaklasse               | Symbol | Raumtemperaturbereich (°C) |
|---------------------------|--------|----------------------------|
| Kalt gemäßigt (subnormal) | SN     | +10 bis +32                |
| Warm gemäßigt (normal)    | N      | +16 bis +32                |
| Suptropisch               | ST     | +16 bis +38                |
| Tropisch                  | T      | +16 bis +43                |



Die Temperaturen im Geräteinnern werden von verschiedenen Faktoren beeinflusst, wie.B. dem Aufstellort, der Raumtemperatur und wie häufig die Gerätetür geöffnet wird. Stellen Sie die Temperatur wie angegeben ein, um so diese Faktoren zu kompensieren.

### Korrekte Entsorgung von Altgeräten (Elektroschrott)

#### Deutsch



*(In den Ländern der Europäischen Union und anderen europäischen Ländern mit einem separaten Sammelsystem)*

Die Kennzeichnung auf dem Produkt, Zubehörteilen bzw. auf der dazugehörigen Dokumentation gibt an, dass das Produkt und Zubehörteile (z. B. Ladegerät, Kopfhörer, USB-Kabel) nach ihrer Lebensdauer nicht zusammen mit dem normalen Haushaltsmüll entsorgt werden dürfen. Entsorgen Sie dieses Gerät und Zubehörteile bitte getrennt von anderen Abfällen, um der Umwelt bzw. der menschlichen Gesundheit nicht durch unkontrollierte Müllbeseitigung zu schaden. Helfen Sie mit, das Altgerät und Zubehörteile fachgerecht zu entsorgen, um die nachhaltige Wiederverwertung von stofflichen Ressourcen zu fördern.

Private Nutzer wenden sich an den Händler, bei dem das Produkt gekauft wurde, oder kontaktieren die zuständigen Behörden, um in Erfahrung zu bringen, wo Sie das Altgerät bzw. Zubehörteile für eine umweltfreundliche Entsorgung abgeben können.

Gewerbliche Nutzer wenden sich an ihren Lieferanten und gehen nach den Bedingungen des Verkaufsvertrags vor. Dieses Produkt und elektronische Zubehörteile dürfen nicht zusammen mit anderem Gewerbemüll entsorgt werden.

Kontakt zu Samsung

Falls Sie Fragen oder Anregungen zu Samsung-Produkten haben,  
wenden Sie sich bitte an den Samsung-Kundendienst.

Samsung Electronics GmbH Samsung House  
Am Kronberger Hang 65824 Schwalbach/Ts. Deutschland  
01805 - SAMSUNG(726-7864 € 0,14/Min)  
[www.samsung.com](http://www.samsung.com)





# Koelkast gebruiksaanwijzing

Planet  
First

100%  
Recycled Paper

Deze handleiding is gemaakt van 100% gerecycled papier.

Nederlands

## Simagine... ongekende mogelijkheden

Hartelijk dank voor de aanschaf van  
dit Samsung-product  
Voor aanvullende service kunt u uw product  
registreren op de website:  
[www.samsung.com/register](http://www.samsung.com/register)

**SAMSUNG**

Vrijstaand Toestel

# veiligheidsinformatie

## VEILIGHEIDSINFORMATIE



WAARSCHUWING

- Lees voordat u het apparaat in gebruik neemt deze gebruiksaanwijzing zorgvuldig door en bewaar hem voor toekomstig gebruik.



WAARSCHUWING

- Omdat onderstaande instructies over verschillende modellen gaat, kunnen de kenmerken van uw koelkast iets verschillen van de koelkasten die in deze gebruiksaanwijzing zijn beschreven.

## GEBRUIKTE SYMBOLEN VOOR LET OPSMAATREGELEN/WAARSCHUWINGEN



WAARSCHUWING

Geeft aan dat er levensgevaar of gevaar voor ernstig lichamelijk letsel bestaat.



VOORZORG

Geeft aan dat er een gevaar voor lichamelijk letsel of materiële schade bestaat.

## ANDERE GEBRUIKTE SYMBOLEN



Geeft iets aan dat u NIET moet doen.



Geeft iets aan dat u iets NIET uit elkaar moet halen.



Geeft iets aan dat u iets NIET moet aanraken.



Geeft aan dat u iets moet doen.



Geeft aan dat u de stekker uit het stopcontact moet trekken.



Geeft aan dat aarding nodig is ter voorkoming van elektrische schokken.



Het wordt aanbevolen dit door gekwalificeerd onderhoudspersoneel te laten uitvoeren.

Deze waarschuwingssymbolen worden gebruikt ter voorkoming van lichamelijk letsel bij u en anderen. Volg deze zorgvuldig op.

Nadat u de gebruiksaanwijzing heeft gelezen, bewaart u deze op een veilige plaats voor toekomstig gebruik.

## CE vermelding

Dit product voldoet aan de Low Voltage Directive (2006/95/EC), de Electromagnetic Compatibility Directive (2004/108/EC) en de Eco-Design Directive (2009/125/EC) geïmplementeerd door voorschrift (EC) No 643/2009 van de Europese Unie.

02\_ veiligheidsinformatie

- Deze koelkast dient vóór het gebruik, op de juiste wijze volgens de instructies in de gebruiksaanwijzing, te worden aangesloten en geplaatst.
- Gebruik deze koelkast uitsluitend voor de doeleinden waarvoor hij ontworpen is, zoals beschreven in de gebruiksaanwijzing.
- Wij raden nadrukkelijk aan om onderhoud uit te laten voeren door een gekwalificeerde vakman.
- R600a of R134a wordt gebruikt als koelmiddel. Raadpleeg het etiket van de compressor op de achterzijde en het typeplaatje in de koelkast om te zien welk koelmiddel voor uw koelkast gebruikt wordt.



WAARSCHUWING

- Uw koelkast gebruikt R600a als koelmiddel. Dit is een natuurlijk gas met een hoge milieuverenigbaarheid, dat echter ook ontbrandbaar is. Tijdens het vervoer van de koelkast dient u erop te letten dat geen onderdelen van het koelcircuit beschadigd raken.

- Koelmiddel dat uit de buizen loopt is ontbrandbaar en kan oogletsel veroorzaken. Vermijd in geval van lekkage open vuur of mogelijke ontstekingsbronnen en ventileer de ruimte waarin de koelkast is geplaatst enkele minuten.



WAARSCHUWING

- Ter voorkoming van de vorming van een ontvlambaar lucht-gasmengsel bij een lek in het koelcircuit, dient de afmeting van de ruimte waarin de koelkast geplaatst wordt, afgestemd te zijn op de gebruikte hoeveelheid koelmiddel.

- Zet een koelkast die tekenen van beschadiging vertoont nooit aan. Raadpleeg bij twijfel uw leverancier.
- De ruimte dient 1m<sup>3</sup> groot te zijn voor iedere 8g R600a koelmiddel in het apparaat.
- De hoeveelheid koelmiddel in uw koelkast wordt aangegeven op het typeplaatje aan de binnenkant.
- Gelieve de verpakkingsmaterialen van dit product op een milieuvriendelijke wijze af te voeren.
- Het is niet de bedoeling dat het apparaat wordt gebruikt door mensen (incl. kinderen) met een lichamelijke, zintuiglijke of geestelijke handicap, of met gebrek aan ervaring en kennis, tenzij zij het apparaat gebruiken onder leiding of volgens de aanwijzingen van iemand die verantwoordelijk is voor hun veiligheid.
- U moet erop toezien dat kinderen het apparaat niet als speelgoed gebruiken.

## BELANGRIJKE WAARSCHUWINGSSYMBOLEN



- Plaats de koelkast niet in een vochtige ruimte of op een plaats waar hij nat zou kunnen worden.
- Beschadiging van de isolatie van elektrische onderdelen kan een elektrische schok of brand veroorzaken.
- Plaats deze koelkast niet in direct zonlicht en stel hem niet bloot aan warmtebronnen, radiatoren of andere hittebronnen.
- Sluit niet meerdere apparaten op hetzelfde stopcontact aan. De koelkast moet altijd worden aangesloten op een eigen stopcontact waarvan het voltage overeenkomt met dat van het typeplaatje.
- Hierdoor is een goede werking verzekerd en wordt overbelasting van de elektriciteitskabels in huis, die bij oververhitting brand kunnen veroorzaken, voorkomen.
- Let erop dat de netstekker niet wordt platgedrukt of beschadigd door de achterkant van de koelkast.
- Zorg dat de netkabel niet sterk wordt gebogen en plaats er geen zware producten op.
- Dit veroorzaakt brandgevaar.
- Zorg ervoor dat het netsnoer onmiddellijk door de fabrikant of het servicecenter gerepareerd of vervangen wordt wanneer het gerafeld of beschadigd is.
- Gebruik geen snoer met scheuren of schuurschade over de lengte of aan één van de uiteinden.
- Als het netsnoer beschadigd is, dient dit onmiddellijk door de fabrikant of het servicecenter vervangen te worden.
- Let erop dat u tijdens het verplaatsen de koelkast niet over het snoer schuift of het snoer op andere wijze beschadigt.
- Steek de stekker niet met natte handen in het stopcontact.
- Haal de stekker uit het stopcontact voordat u de koelkast reinigt of reparaties uitvoert.
- Gebruik nooit een natte of vochtige doek voor het schoonmaken van de stekker.
- Verwijder vuil of stof tussen de pennen van de stekker.
- Hiermee voorkomt u brand.
- Nadat u de stekker van de koelkast uit het stopcontact hebt gehaald, moet u minstens vijf minuten wachten voordat u de stekker weer in het stopcontact steekt.
- Steek geen stekker in een loszittende wandcontactdoos.
- Dit kan brand of elektrische schokken veroorzaken.
- Plaats het apparaat zo, dat de stekker bereikbaar blijft.



- De koelkast moet worden geaard.
- De koelkast moet worden geaard ter voorkoming van lekspanning of elektrische schokken als gevolg van lekstromen van de koelkast.



- Gebruik nooit gasleidingen, telefoondraden of andere potentiële bliksemafleiders voor aarding.
- Onjuist gebruik van de aardstekker kan leiden tot elektrische schokken.
- Demonteer of repareer de koelkast niet zelf.
- Dit kan leiden tot brand, storingen en/of persoonlijk letsel.
- Als u een chemische geur of rook ruikt, trekt u de stekker uit het stopcontact en neemt u contact op met het Samsung Electronics servicecenter.
- Zorg dat de ventilatieopening in de behuizing of de inbouwstructuur van het apparaat vrij van obstakels blijft.
- Gebruik geen mechanische apparatuur of andere gereedschappen die niet door de fabrikant worden aanbevolen om het ontdooiproces te bespoedigen.
- Beschadig het koelcircuit niet.
- Plaats of gebruik geen elektrische apparatuur in de koelkast/vriezer, tenzij deze aanbevolen worden door de fabrikant.
- Voordat u de lamp vervangt, trekt u de stekker uit het stopcontact.
- Wanneer u problemen hebt met het vervangen van de lamp, neemt u contact op met uw servicecenter.
- Het is niet de bedoeling dat de koelkast wordt gebruikt door mensen (incl. kinderen) met een lichamelijke, zintuiglijke of geestelijke handicap, of met gebrek aan ervaring en kennis, tenzij zij de koelkast gebruiken onder leiding of volgens de aanwijzingen van iemand die verantwoordelijk is voor hun veiligheid.
- U moet erop toezien dat kinderen de koelkast niet als speelgoed gebruiken.
- Let erop dat kinderen niet aan de deur gaan hangen. Dit kan ernstig lichamenlijk letsel veroorzaken.
- Raak de wanden van de vriezer of de daarin opgeslagen producten niet met natte handen aan.
- Dit kan tot bevriezing van de handen leiden.
- Als de koelkast voor langere tijd niet wordt gebruikt, trekt u de stekker uit het stopcontact.
- Beschadiging van de netkabel isolatie kan brand veroorzaken.
- Bewaar geen artikelen boven op de koelkast.
- Wanneer u de deur opent, kunnen deze voorwerpen van de koelkast vallen en persoonlijk letsel en/of materiële schade veroorzaken.

## VOORZORGSYMBOLEN



- Dit product is uitsluitend bestemd voor het bewaren van voedingswaren in een huishoudelijke omgeving.
- U dient zich te houden aan de door de fabrikant aanbevolen houdbaarheidsduur en uiterste data van bevroren levensmiddelen. Raadpleeg relevante aanwijzingen.
- Flessen moeten dicht naast elkaar worden geplaatst, zodat zij er niet uit kunnen vallen.
- Plaats geen koolzuurhoudende dranken in de vriezer.
- Laad de koelkast niet te vol met voedingswaren.
- Bij het openen van de deur kunnen er levensmiddelen uitvallen wat persoonlijk letsel of materiële schade kan veroorzaken.
- Doe geen flessen of glazen potten in de vriezer.
- Als gevolg van het bevriezen van de inhoud kan het glas breken en persoonlijk letsel veroorzaken.
- Gebruik geen licht ontvlambare gassen in de buurt van de koelkast.
- Dit kan explosie of brand veroorzaken.
- Spuit niet meteen water tegen de binnen- of buitenkant van de koelkast.
- Dit kan brand of elektrische schokken veroorzaken.
- Plaats geen vluchtige of licht ontvlambare substanties in de koelkast.
- Het in de koelkast bewaren van stoffen als benzeen, verdunners, zuivere alcohol, ether, LPG en dergelijke producten geeft explosiegevaar.
- Als u een lange vakantie hebt gepland, is het raadzaam de koelkast leeg te maken en de vakantiefunctie te gebruiken.
- Bewaar geen medicijnen, chemisch materiaal of andere temperatuurgevoelige producten in de koelkast.
- Producten die een strikte temperatuurbeheersing vereisen, mogen niet in de koelkast bewaard worden.
- Plaats geen bak water bovenop de koelkast.
- Als er water over de koelkast loopt, kan dit leiden tot brand of elektrische schokken.

## VOORZORGSYMBOLEN VOOR REINIGING

- Steek nooit uw vingers of een voorwerp in de opening van de waterdispenser.
- Dit kan persoonlijk letsel of materiële schade veroorzaken.
- Gebruik nooit een natte of vochtige doek voor het schoonmaken van de stekker, verwijder vreemd materiaal of stof van de contactpenen.
- Hiermee voorkomt u brand.

04\_ veiligheidsinformatie

## WAARSCHUWINGSSYMBOLEN VOOR VERWIJDERING

- Wanneer u deze of andere koelkasten wilt afvoeren, dienen deuren, deurstrips en veersloten te worden verwijderd, zodat kinderen of dieren er niet in opgesloten kunnen raken.
- Laat de legplateaus op hun plaats zodat kinderen er niet gemakkelijk in kunnen klimmen.
- R600a of R134a wordt gebruikt als koelmiddel. Raadpleeg het compressoretiket op de achterzijde en het typeplaatje in de koelkast om te controleren welk koelmiddel voor uw koelkast moet worden gebruikt. Wanneer dit product ontvlambaar gas bevat (koelmiddel R600a) dient u contact op te nemen met de plaatselijke instanties voor een veilige afvalverwerking.
- Cyclopentaan wordt gebruikt als geblazen gas voor isolatiedoeleinden. Voor gassen in isolatiemateriaal is een speciale afvalverwerking vereist. Neem contact op met de plaatselijke instanties voor de afvalverwerking van dit product. Controleer voordat u de koelkast/vriezer weggooit of er geen leidingen aan de achterzijde van het apparaat beschadigd zijn. De buizen moeten in de open ruimte worden gesloopt.



- Bel in het geval van een stroomstoring met de lokale vestiging van uw elektriciteitsbedrijf en vraag hoe lang de storing gaat duren.
- De meeste stroomstoringen die binnen een uur of twee zijn verholpen, hebben geen gevolgen voor de temperaturen in uw koelkast. Probeer de deuren echter zo weinig mogelijk open te maken tijdens een stroomstoring.
- Als de stroomstoring langer dan 2 uur duurt, verwijdert u alle ijs uit de ijsemmer.
- Als de stroomstoring langer dan 24 uur duurt, verwijdert u alle bevroren voedsel.

Bij deuren en deksels die voorzien zijn van sloten, moeten de sleutels buiten het bereik van kinderen en niet in de omgeving van de koelkast worden gehouden om te voorkomen dat de kinderen zich in het apparaat opsluiten.

## AANVULLENDE TIPS VOOR CORRECT GEBRUIK



- Laat de koelkast na installatie 2 uren aaneengesloten rusten.
- Voor een optimaal gebruik van uw koelkast.
- Plaats voedingswaren niet te dicht bij de ventilatieopeningen aan de achterkant van de koelkast, omdat dit de vrije luchtcirculatie in de vriezer kan belemmeren.
- Verpak de voedingswaren goed of plaats ze in vacuüm dozen voordat u ze in de koelkast of de

vriezer legt.

- Plaats nieuw in te vriezen voedingswaren niet naast reeds ingevroren voeding.
- U hoeft de stekker van de koelkast niet uit het stopcontact te halen wanneer u korter dan drie weken weggaat. Gaat u langer dan 3 weken weg, verwijder dan alle voedingswaren uit de koelkast en haal de stekker uit het stopcontact. Maak de koelkast schoon en droog hem af.
- De koelkast functioneert mogelijk slecht (ontdooien van de inhoud of een te hoge temperatuur in de vriezer) wanneer deze gedurende langere tijd op een plaats staat met een omgevingstemperatuur die lager is dan gewenst.
- Niet geschikt voor voedingsmiddelen die op lage temperatuur snel aan bederf onderhevig zijn, zoals bananen en meloenen.
- Plaats de ijsbak op de door de fabrikant aangegeven stand voor optimale ijsproductie.
- Uw koelkast kan niet aanvriezen. U hoeft hem niet te ontdooien, dat gebeurt automatisch.
- Temperatuurstijging tijdens het ontdooien is conform de ISO-normen. Wanneer u tijdens het ontdooien van de koelkast wilt voorkomen dat de temperatuur te sterk stijgt, kunt u de ingevroren voedingswaren in diverse lagen krantenpapier wikkelen.
- Een temperatuurstijging van ingevroren voedingswaren tijdens het ontdooien kan de bewaartijd verkorten.
- Bevat gefluoreerde koolwaterstoffen, broeikasgassen die onder het verdrag van Kyoto vallen.
- Met gefluoreerde koolwaterstoffen geblazen schuim.

**Toevoeging aan geblazen schuim:**  
**Perfluorohexaan**  
**Aardopwarmingspotentieel (GWP) = 9000**

## TIPS VOOR ELEKTRICITEITSBESPARING

- Plaats de koelkast in een koele, droge ruimte met voldoende ventilatie. Zorg ervoor dat de koelkast niet in de volle zon staat en plaats hem nooit te dicht naast een warmtebron (zoals een radiator bijvoorbeeld).
- Blokkeer nooit de ventilatieopeningen of roosters van de koelkast.
- Laat warme voedingswaren afkoelen, alvorens deze in de koelkast te leggen.
- Plaats ingevroren voedingswaren in de koelkast om te ontdooien. U kunt de lage temperatuur van de ingevroren producten gebruiken om de andere voedingswaren in de koelkast af te koelen.
- Laat de koelkastdeur niet te lang open wanneer u voedsel uit de koelkast haalt of erin legt. Hoe korter u de deur openlaat, des te minder ijs zich in de vriezer zal vormen.
- Reinig de achterzijde van de koelkast regelmatig. Stof doet het energieverbruik toenemen.
- Stel geen voudere temperatuur in dan nodig is.
- Zorg voor voldoende luchtafvoer aan de onderzijde en de achterwand van de koelkast. Sluit geen luchtopeningen af. Plaats de koelkast zo dat er vrije ruimte is aan de rechter-, linker-, achter- en bovenzijde. Het stroomverbruik neemt hierdoor af, wat kosten bespaart.

## inhoud

|  |    |
|--|----|
| W SIDE-BY-SIDE KOELKAST INRICHTEN .....              | 06 |
| BEDIENING VAN DE SAMSUNG SIDE-BY-SIDE KOELKAST ..... | 13 |
| PROBLEMEN OPLOSSEN .....                             | 19 |

# uw side-by-side koelkast inrichten

## VOORBEREIDINGEN VOOR DE INSTALLATIE VAN DE KOELKAST

Gefeliciteerd met de aankoop van uw Samsung side-by-side koelkast. Wij hopen dat u zult genieten van de vele innovatieve eigenschappen en functies die deze nieuwe koelkast te bieden heeft.

### De beste plaats kiezen voor de koelkast

- Kies een plaats die gemakkelijk bereikbaar is voor de waterleiding.
- Kies een plaats waar uw koelkast niet wordt blootgesteld aan direct zonlicht.
- Kies een plaats met een vloer die waterpas (of bijna waterpas) is.
- Kies een plaats met voldoende ruimte voor het openen van de koelkastdeuren.
- Laat rechts, links, achter en boven de levensmiddelen voldoende ruimte voor luchtcirculatie.
- Wanneer uw koelkast niet waterpas staat, kan dit de werking van het interne koelsysteem negatief beïnvloeden.
- Een koelkast in gebruik moet vrij staan. Raadpleeg de tekening en afmetingen hieronder.
- Zorg ervoor dat het apparaat bij onderhoud of service vrij beweegbaar is.

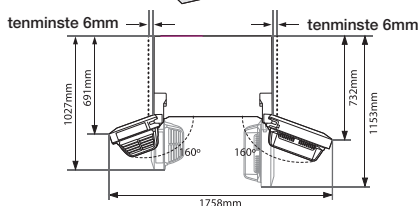
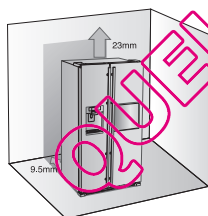

### Het verplaatsen van uw koelkast

Om beschadigingen van de vloer te voorkomen moet u erop letten dat de stelvoeten omhooggedraaid zijn (boven de vloer).

#### 06\_ installatie

Raadpleeg "De koelkast waterpas zetten" in de gebruiksaanwijzing (op pagina 10).

Ter bescherming van de vloerafwerking plaatst u een beschermingslaag, zoals verpakkingskarton, onder de koelkast.

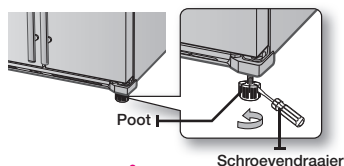

**VOORZORGS** Bij het aansluiten, onderhouden of reinigen achter de koelkast, moet u de kast recht naar voren trekken en weer recht naar achteren zetten als u klaar bent.

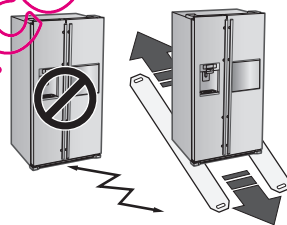

Bij het begin beginnen! Let erop dat u uw koelkast gemakkelijk kunt vervoeren naar zijn uiteindelijke plaats door de doorgangen te meten (breedte en hoogte), drempels, plafonds, trappen enz. De volgende tabel geeft de exacte hoogte en diepte van elke Samsung side-by-side koelkast.

| MODEL         |         | RSG5*            | RSG5*CRS |      |
|---------------|---------|------------------|----------|------|
| Afmeting (mm) | Breedte | Zonder deur      | 908      | 908  |
|               |         | Met Deur         | 912      | 912  |
| Diepte        |         | Alleen kast      | 600      | 600  |
|               |         | Zonder handgreep | 687      | 687  |
| Hoogte        |         | Met handgreep    | 737      | 742  |
|               |         | Zonder deur      | 1745     | 1745 |
|               |         | Met deur         | 1780     | 1780 |

- Zorg dat er links, rechts, achter en boven de koelkast voldoende ruimte is. Dit helpt het energieverbruik en uw energierekening laag te houden.
- Plaats de koelkast niet op een plaats waar het kouder wordt dan 10°C.
- Ontkoppel altijd de waterleiding VOORDAT u de vriezer verwijdert. Zie de volgende paragraaf over "De waterleiding ontkoppelen" om schade te voorkomen.

## DE IJSMACHINE GEBRUIKEN

### Het verwijderen van de ijsbak

- Houd de handgreep vast zoals aangegeven in afbeelding 1.
- Trek het onderste gedeelte iets omhoog.
- Til de ijssemmer voorzichtig uit de houder.

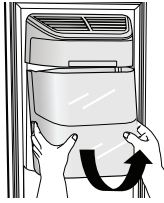

Afbeelding 1

### Het terugplaatsen van de ijsbak

- Plaats alles in omgekeerde volgorde terug.
- Druk de ijssemmer stevig aan tot u een klikgeluid hoort.
- Wanneer u de ijssemmer niet gemakkelijk terug kunt plaatsen, draait u de hendel aan de achterkant een halve slag (90°) en plaatst u de emmer terug zoals aangegeven in afbeelding 2.

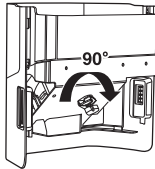

Afbeelding 2

### Normaal Gebruik

- Alle geluiden die u hoort wanneer de ijsmaker ijs in de emmer deponeert, behoren tot de normale werking.
- Wanneer u een paar dagen lang geen ijs uit de ijsautomaat gebruikt, kunnen in de ijssemmer ijsklompen ontstaan. Verwijder het resterende ijs en maak de emmer leeg.
- Als er geen ijs uit de machine komt moet u controleren of er ijs vastzit in de leiding en dit verwijderen.
- De eerste ijsklontjes kunnen klein zijn doordat er na aansluiting nog lucht in de leidingen zit die bij normaal gebruik na enige tijd vanzelf wordt verdrongen.

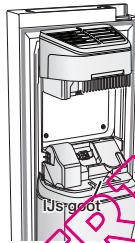

- Als u op het display venster de tekst ICE OFF (Ijsmaker uitgeschakeld) ziet, plaats de ijssemmer dan opnieuw in de houder en/of controleer of de emmer op de juiste wijze is bevestigd.



- Wanneer de deur open is, werkt de ijs- en waterautomaat niet.
- Als u de deur hard dichtslaat, kan er water over de ijsmaker worden geknoeid.
- Houd de ijssemmer bij het uitnemen altijd met beide handen vast om te voorkomen dat hij valt.
- Om uitglijden te voorkomen moet u ervoor zorgen dat ijs en water dat op de grond is gevallen altijd wordt verwijderd.
- Voorkom dat kinderen aan de ijsautomaat of de ijssemmer gaan hangen. Hierdoor kunnen ze gewond raken.
- Kom nooit met uw handen of een voorwerp in de ijsgoot. Hierdoor kunt u gewond raken of kunnen mechanische onderdelen beschadigd worden.

## DE KOELKASTDEUREN INRICHTEN

Als uw ingang niet groot genoeg is om de koelkast door te vervoeren, kunt u de deuren verwijderen.

### De voorplint verwijderen

Open eerst deuren van vriezer en koelkast en verwijder daarna de voorplint door de drie schroeven naar links te draaien.

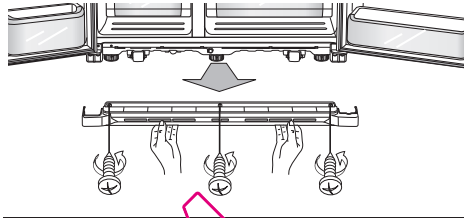

### De waterleiding ontkoppelen van de koelkast

1. Verwijder de waterleiding door op de aansluiting **1** te drukken en de waterleiding **2** weg te trekken.

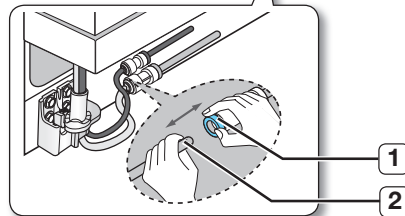
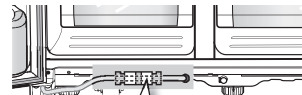

- ⚠ Let erop dat de waterleiding op dezelfde kleur wordt aangesloten.

### De waterleiding opnieuw bevestigen

1. De waterleiding moet volledig in het midden van de transparante koppeling worden geplaatst om te voorkomen dat er water lekt.

Het midden van de transparante koppeling



installatie\_07

2. Plaats de 2 klemmen (in het installatiepakket) en controleer of elke klem de leiding stevig omklemt.

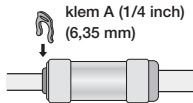

- Zaag de waterleiding niet af. Scheidt deze voorzichtig van de aansluiting.

## De vriezerdeur verwijderen

Belangrijke opmerkingen vooraf.

- Let erop dat u de deur rechtstandig optilt, zodat de scharnieren niet verbuigen of breken.
  - Let op dat u waterleidingen en draadbuizen van de deur niet afklemt.
  - Plaats de deuren op een beschermd oppervlak om krassen of schade te voorkomen.
1. Als de vriezerdeur is gesloten, verwijdert u de bovenscharnierkap **1** met een schroevendraaier en ontkoppelt daarna de draden door deze voorzichtig los te trekken **2**.

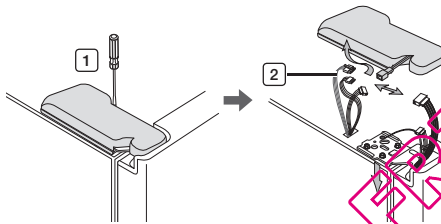

- bij sommige modellen

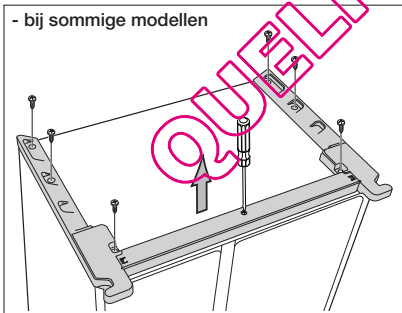

2. Verwijder de scharnierschroeven **3** en de basisschroef **4** door deze linksom te draaien, en verwijder daarna de bovenscharnier **5**. Let erop dat de deur niet op u valt, als u deze weghaalt.

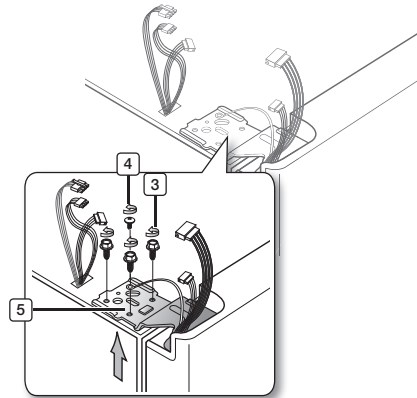

- Let erop dat u de onderdelen van de koelkast niet verkeerd monteert.

3. Haal daarna de deur van de onderscharnier **6** door de deur voorzichtig recht op te tillen **7**.

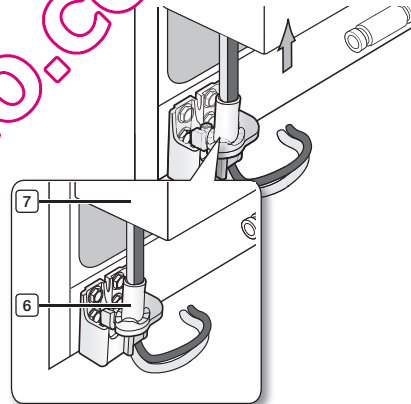

- Let op dat u waterleidingen en draadbuizen van de deur niet afklemt.

4. Verwijder de onderscharnier **8** uit de beugel **9** door de onderscharnier voorzichtig op te tillen.

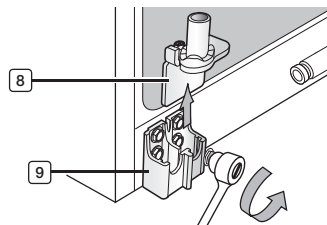



## De vriezerdeuren opnieuw bevestigen

-  Om de vriezerdeuren weer te bevestigen, moet u de onderdelen in de omgekeerde volgorde in elkaar zetten.

## De vriezerdeur verwijderen

1. Met gesloten deur verwijdert u de bovenscharnierkap **1** met een schroevendraaier.

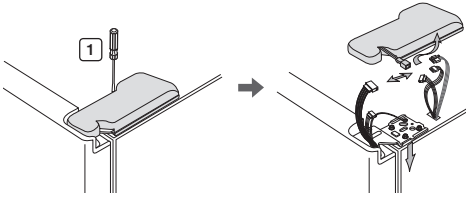

2. Verwijder de scharnierschroeven **2** en de basisschroef **3** door deze linksom te draaien, en verwijder daarna de bovenscharnier **4**. Let erop dat de deur niet op u valt, als u deze weghaalt.

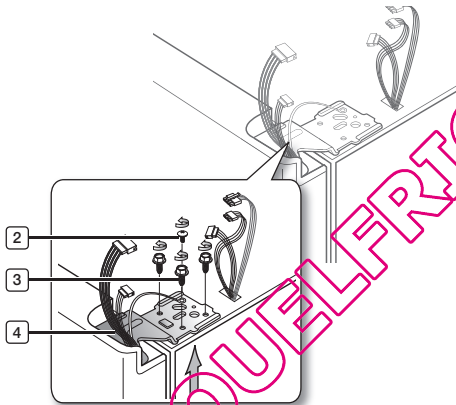

-  Let erop dat u de onderdelen van de koelkast niet vergeet te monteren.

3. Haal de deur van de onderscharnier **5** door de deur recht op te tillen **6**.

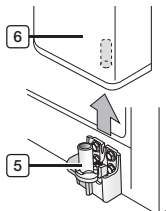

4. Verwijder de onderscharnier **7** uit de beugel **8** door de onderscharnier voorzichtig op te tillen.

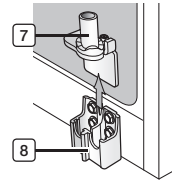

## De koelkastdeur opnieuw bevestigen

-  Om de koelkastdeuren weer te bevestigen, moet u de onderdelen in de omgekeerde volgorde in elkaar zetten.

## DE KOELKAST WATERPAS ZETTEN

Nu de deuren weer aan de koelkast vastzitten, moet u erop letten dat de kast waterpas staat zodat u de laatste aanpassingen kunt maken. Als de koelkast niet waterpas staat, zullen de deuren nooit helemaal gelijk vallen.

-  De voorkant van de koelkast kan ook worden aangepast.

## Voordat u de koelkast waterpas zet, moet u de voorplint verwijderen

Open zowel de vriezer- als de koelkastdeur en verwijder de voorplint door de drie schroeven naar links te draaien.

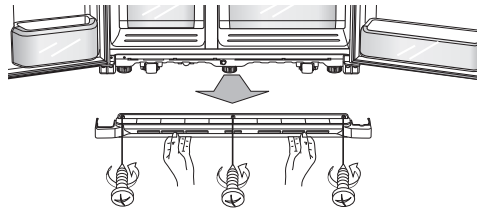

## De vriezerdeur is lager dan de koelkastdeur

Steek een platte schroevendraaier door een opening op de poot, draai links- of rechtsom om de vriezer waterpas te zetten.

## De vriezerdeur is hoger dan de koelkastdeur

Steek een platte schroevendraaier door een opening op de poot, draai links- of rechtsom om de koelkast waterpas te zetten.

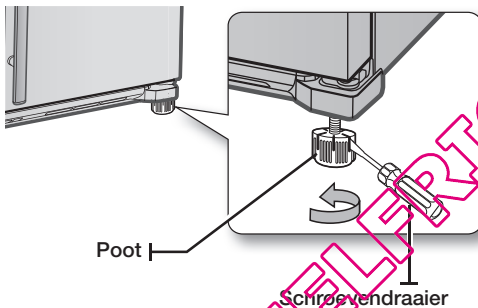
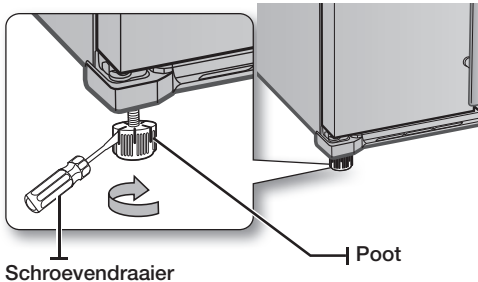

- Zie de volgende paragraaf voor de beste manier om kleine aanpassingen aan de deuren aan te brengen.

## KLEINE AANPASSINGEN AAN DE DEUREN AANBRENGEN

Vergeet niet dat de koelkast waterpas moet staan om de deuren precies gelijk te laten vallen. Als u hierbij hulp nodig hebt, lees dan de vorige paragraaf over het waterpas zetten van de koelkast.

10\_ installatie

De deur van de vriezer is hoger dan de koelkast

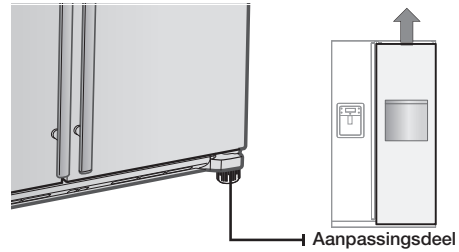

In dit geval gaat u op dezelfde wijze te werk om het evenwicht te herstellen. Open de deuren en pas ze als volgt, één voor één, aan:

1. Schroef de moer **1** los van de onderscharnier tot aan de bovenkant van de bout **2**.

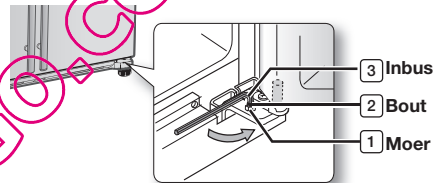

- Als u de moer **1** losdraait, gebruik dan de meegeleverde inbusleutel **3** om de bout **2** naar links los te draaien. Daarna moet u de moer **1** met uw vingers kunnen losdraaien.

2. Pas het hoogteverschil tussen de deuren aan door de bout **2** naar rechts of naar links te draaien.

- Als u naar rechts draait komt de deur naar boven.

3. Na het bijstellen van de deuren, draait u de moer **1** naar rechts tot aan het onderstuk van de bout, daarna draait u de bout weer aan met de inbusleutel **3** zodat de moer op zijn plaats komt **1**.

- Als u de moer niet goed vastdraait, kan de bout losraken.

## DE WATERDISPENSERLEIDING CONTROLEREN

De waterdispenser is slechts een van de handige functies van uw nieuwe Samsung koelkast. Het Samsung waterfilter verwijdert ongewenste deeltjes uit het water wat uw gezondheid ten goede komt. Het filter steriliseert echter niet en vernietigt ook geen micro-organismen. Als u dit wilt, moet u een waterzuiveringssysteem aanschaffen.

Voor een goede werking van de ijsmaker is een waterdruk van 138 ~ 862 kPa vereist. Onder normale omstandigheden kan een papieren beker van 170 cc in 10 seconden worden gevuld.

Als de koelkast is geplaatst in een zone met een lage waterdruk (onder 138 kPa), kunt u een extra pomp installeren ter compensatie van de lage druk.

Let erop dat het waterreservoir in de koelkast goed gevuld is. Hiertoe moet u de waterdispenserhendel indrukken totdat het water uit de opening loopt.

-  De koelkast bevat installatiekits voor de waterleiding. Deze treft u aan in de - (of koelkast) lade van de vriezer (of koelkast).

### Onderdelen voor waterleidinginstallatie

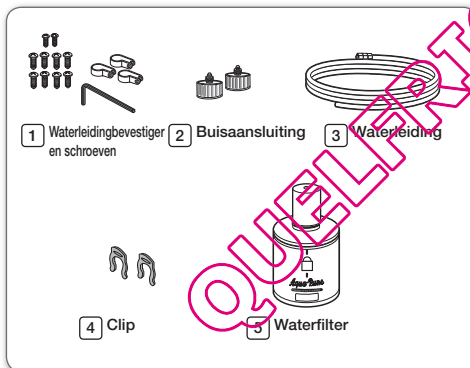

### De watertoevoer aansluiten

1. Sluit eerst de hoofdwatertoevoer af.
2. Bepaal de positie van de dichtst bijzijnde drinkwaterleiding.
3. Volg de instructies van de waterleidinginstallatie in de installatiekit.

#### VOORZORG

De waterleiding moet worden aangesloten op de koudwaterbuis. Als hij wordt aangesloten op de warmwaterbuis, kan dit betekenen dat het zuiveringssysteem slecht werkt.

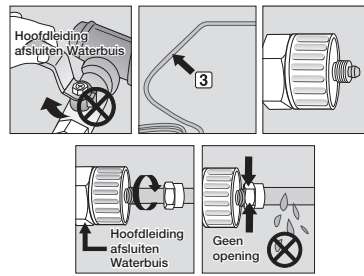

4. Na aansluiting van de watertoevoer op het waterfilter, draait u de hoofdkraan weer open en laat ca. 3 liter water in een emmer lopen voor het reinigen en inwerken van het waterfilter.

## DE WATERDISPENSERLEIDING AANLEGGEN

### De waterleiding op de koelkast aansluiten

1. Verwijder de kap van de watertoevoer en draai de drukbout op de waterleiding van de koelkast, nadat u deze hebt losgemaakt van de bestaande waterleiding.
2. Verbind zowel de waterleiding van de koelkast als de watertoevoer van de meegeleverde kit.
3. Draai de drukbout vast op de drukfitting. Let erop dat er geen opening tussen beide onderdelen is.
4. Zet het water aan en controleer op lekkages.

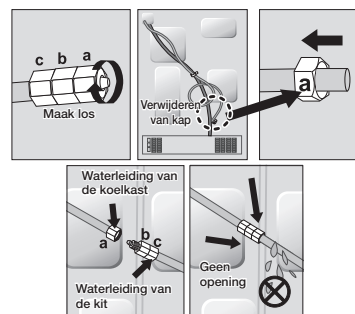

 De waterleiding alleen op een drinkwaternet aansluiten.

Als u de waterleiding moet repareren of demonteren, zaagt u 6,5 mm van de plastic buis om een vlakke, lekvrije aansluiting te verkrijgen.

 Voordat u de leiding gebruikt, moet deze op **VOORZORIG** lekkage worden gecontroleerd

- Samsung garantie dekt niet de WATERLEIDINGINSTALLATIE.
- Dit moet op kosten van de klant worden uitgevoerd, tenzij de installatiekosten zijn inbegrepen in de detailprijs.
- Neem voor de installatie zondig contact op met een loodgieter of een erkende installateur.
- Als er een lekkage optreedt door verkeerde installatie, neemt u contact op met de installateur.

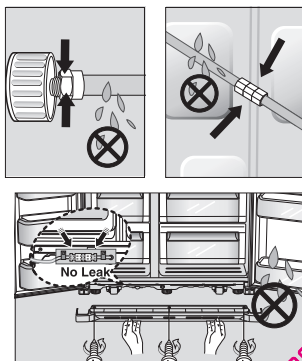

### Achtergebleven deeltjes in de waterleiding verwijderen nadat u het filter hebt aangebracht.

1. Zet de hoofdwatertoevoer AAN.
2. Druk op de waterknop en duw op het dispenserped.
3. Laat water door de dispenser lopen tot het water helder is (ca. 3 liter). Zo wordt het watertoevoersysteem gereinigd en de lucht uit de leidingen verwijderd.
4. Extra doorspoelen kan in sommige situaties noodzakelijk zijn.
5. Open de koelkastdeur en let erop dat er geen water uit het waterfilter lekt.



 Bij een pas geïnstalleerde filterpatroon kan er korte tijd water uit de waterdispenser spuiten. Dit komt door lucht in de leiding. Het mag geen probleem voor de werking opleveren.

12\_ installatie

# bediening van de SAMSUNG side-by-side koelkast

## DE KOELKAST BEDIENEN

### Het bedieningspaneel gebruiken/ Digitaal display

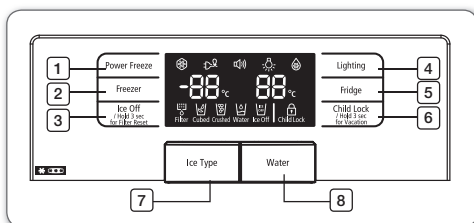

|                               |   |
|-------------------------------|---|
| <b>1</b><br>Power Freeze knop | Vriest producten versneld in. Dit is handig als u snel producten die sterk aan bederf onderhevig zijn moet invriezen of als de temperatuur in de vriezer dramatisch gestegen is (bijvoorbeeld als de deur open is blijven staan). Deze functie moet minstens 24 uur van tevoren worden geactiveerd voordat u grote hoeveelheden in het vriezercompartment doet.                   |
| <b>2</b><br>Freezer Button    | Druk op de <b>Freeze</b> knop om de vriezer op de gewenste temperatuur in te stellen. U kunt de temperatuur instellen tussen -14°C en -25°C.  |
| <b>3</b><br>Ice Off knop      | Druk op de <b>Ice Off</b> knop om de ijsmaakfunctie uit te schakelen.<br>Als u het filter vervangt, houdt u deze knop 3 seconden ingedrukt om het filterschema opnieuw in te stellen. Indien IJS UIT knippen op het schermpaneel, plaatst u de enmer weer en/of zorgt u dat deze goed geïnstalleerd is.   |
| <b>4</b><br>Lichtknop         | Druk op de Verlichtingsknop zodat de LED lamp van de verdeler aanblijft.  |
| <b>5</b><br>Fridge knop       | Druk op de koelknop om de koelkast in te stellen op de gewenste temperatuur. U kunt de temperatuur instellen tussen 1°C en 7°C en Snel Koelen. Snel Koelen wordt na 1°C op het scherm getoond.  |
| <b>6</b><br>Kinderslotknop    | Als u op deze knop drukt worden alle knoppen geblokkeerd. De Ice Type knop en de dispenserpad werkt ook niet meer. Druk opnieuw op deze knop om deze functie uit te schakelen.<br>Wanneer u op vakantie of zakenreis gaat, of wanneer u de koelkast niet gebruikt, houdt u deze knop 3 seconden ingedrukt. De temperatuur in de koelkast is ca. 15°C en de vriezer werkt normaal. |
| <b>7</b><br>Ice Type knop     | Druk op de <b>Ice Type</b> knop om ijsblokjes of schaafts te selecteren.  |
| <b>8</b><br>Waterknop         | Druk op de Waterknop voor water.  |

## HET DIGITALE DISPLAY GEBRUIKEN

“Freezer Temp.” geeft de huidige vriezertemperatuur aan.

“Fridge Temp.” geeft de huidige koelkasttemperatuur aan.

Het is normaal dat het scherm uitgaat indien het niet gebruikt wordt.

### POWER FREEZE

Dit symbool gaat branden als u de functie “Power Freeze” activeert. “Power Freeze” is een uitkomst als u veel ijs nodig hebt. Als u genoeg ijs hebt, drukt u gewoon opnieuw op deze knop om de “Power Freeze” stand te annuleren.

Als u deze functie gebruikt, neemt het energieverbruik van de koelkast toe. Vergeet niet deze knop weer uit te zetten als u deze functie niet gebruikt.

### VACATION

Dit symbool gaat branden als u de functie “Vacation” activeert.

Wanneer u op vakantie of zakenreis gaat, of wanneer u de koelkast niet gebruikt, houdt u het kinderslot 3 seconden ingedrukt. De temperatuur in de koelkast is ca. 15°C en de vriezer werkt normaal. Het koelkastcompartiment moet worden geleegd. Het koelkastgedeelte dient geleegd te worden.

### ALARM

Dit symbool gaat de hele tijd branden. Het deuralarm gaat af als er langer dan 2 minuten een deur open staat. De pieptoon stopt zodra u de deur sluit. Als u de Alarm-functie wilt uitschakelen, drukt u 3 seconden lang tegelijkertijd op de lichtknop en Fridge-knop.

## LIGHTING

Dit symbool gaat branden als u de functie “**Lighting**” activeert. In dit geval brandt het dispenserlampje (onder het display) permanent. Als u wilt dat het dispenserlampje gaat branden als u de dispenser gebruikt, schakelt u de “**Lighting**” functie uit.

## Power Cool

Dit symbool gaat branden als u de functie “**Power Cool**” activeert.

Voor een snelle afkoeling van de koelkast gebruikt u “**Power Cool**”.

Als u “**Power Cool**” selecteert, neemt de binnentemperatuur van de koelkast gedurende twee en een half uur af.

## FILTER INDICATOR

Als het lampje van de filterindicator rood wordt, is het tijd om het filter te vervangen. Dit gebeurt normaal gesproken elke 6 maanden.

De filterindicator is blauw als u het waterfilter erin doet.

De filterindicator wordt paars als u het waterfilter 5 maanden heeft gebruikt.

De filterindicator wordt rood als u het waterfilter 6 maanden hebt gebruikt.

Nadat u het oude waterfilter hebt verwijderd en een nieuwe heeft geïnstalleerd (zie pagina 19 voor instructies hoe u dit moet doen), zet u het statuslampje terug door ca. 3 seconden de Ice Off knop ingedrukt te houden.

## CUBED ICE CRUSHED ICE

U krijgt ijsblokjes of schaaïjs door uw voorkeur te selecteren op het digitale bedieningspaneel. Het 'Ice type' lampje geeft aan welke ijsoort op dit moment is geselecteerd.

## WATER

Dit symbool gaat branden als u de functie “**Water**” activeert.

## ICE OFF

Dit symbool gaat branden als u de functie “**Ice Off**” activeert. In dit geval wordt er geen ijs gemaakt. Indien IJS UIT knippert op het schermpaneel, plaatst u de emmer weer en/of zorgt u dat deze goed geplaatst is.

14\_ bediening

## CHILD LOCK

Dit pictogram zal branden indien u de functie Kinderslot activeert door te drukken op de knop Kinderslot. Druk opnieuw op deze knop om opnieuw te activeren. Gebruik deze functie om te voorkomen dat kinderen spleen met de temperatuur- en filterinstellingen.

## DE TEMPERATUUR REGELEN

### Basistemperatuur van vriezer en koelkast

De aanbevolen basistemperaturen van vriezer- en koelkastcompartiment zijn -20°C/3°C.

Als de temperaturen van vriezer- en koelkastcompartiment te hoog of te laag zijn, moet u de temperatuur handmatig bijstellen.

### De vriezer temperatuur instellen

De vriezertemperatuur kan worden ingesteld tussen -14°C en -25°C afhankelijk van uw persoonlijke voorkeur. Druk meermalen op de **Freezer** knop tot de gewenste temperatuur in het display verschijnt. Denk eraan dat voedingsmiddelen zoals ijs bij -16°C smelten.

Het temperatuurdisplay kan een temperatuur weergeven tussen -14°C en -25°C. Als het display -14°C bereikt, begint hij weer bij -25°C.

Vijf seconden nadat de nieuwe temperatuur is ingesteld verschijnt de huidige vriezertemperatuur weer in het display. Het getal verandert echter als de vriezer zich aan de nieuwe temperatuur aanpast.

### De temperatuur instellen.

De koelkasttemperatuur kan worden ingesteld tussen 7°C en 1°C afhankelijk van uw persoonlijke voorkeur. Druk meermalen op de **Fridge** knop tot de gewenste temperatuur in het display verschijnt.

Het instellen van de koelkasttemperatuur werkt net zo als bij de vriezer.

Druk op de **Fridge** knop om de koelkast op de gewenste temperatuur in te stellen. Na enkele seconden stijgt of daalt de temperatuur van de koelkast naar de juist ingestelde temperatuur. Dit wordt weergegeven in het digitale display.

De temperatuur van vriezer of koelkast kan stijgen als de deuren te vaak worden geopend, of als een grote hoeveelheid lauw of warm eten in de koelkast/vriezer wordt geplaatst.

Hierdoor kan het digitale display gaan knipperen. Zodra de vriezer en koelkast weer hun normaal ingestelde temperatuur hebben bereikt, stopt het knipperen.

Als het display blijft knipperen, moet u waarschijnlijk de koelkast "resetten". Haal de stekker uit het stopcontact, wacht ca. 10 minuten en steek de stekker er weer in.

## DE IJS- EN KOUDWATERDISPENSER GEBUIKEN

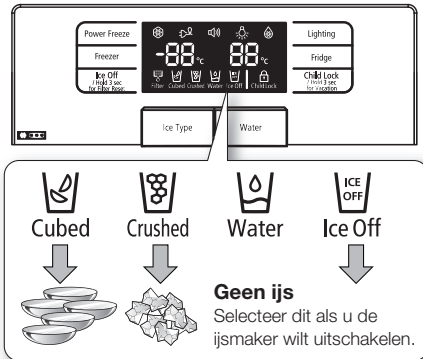

Indien IJS UIT knippert op het schermpaneel, plaats u de emmer weer en/of zorgt u dat deze goed geplaatst is.

### De waterdispenser gebruiken

Druk op de water knop.

Plaats uw kopje onder de wateruitvoer en druk voorzichtig tegen de dispenserpad. Let erop dat het glas zich onder de dispenser bevindt om te voorkomen dat het water eruit spat.

Voor koeler water

Het verdeelde water is koel, niet ijskoud.

Indien u kouder water met ijs wenst, doet u het ijs eerst in uw glas voordat u het vult met water, zodat het water er niet uit spat.

Indien Blok IJs geselecteerd is na het gebruik van de functie IJsschilfers, kunnen er eerst nog wat schilfers geproduceerd worden.



### De ijsdispenser gebruiken

Plaats uw kopje onder de ijsuitvoer en druk voorzichtig tegen het dispenserpad. Let erop dat het glas zich onder de dispenser bevindt om te voorkomen dat het ijs eruit schiet.

Als Cubed Ice wordt geselecteerd na gebruik van de functie Crushed Ice, kan er een kleine hoeveelheid resterend schaaftijs worden geproduceerd.



- Steek geen vingers, handen of voorwerpen in de opening of ijsmakeremmer.

- Dit kan persoonlijk letsel of materiële schade veroorzaken.

- Gebruik alleen de ijsmaker die bij de koelkast is meegeleverd.

• De watertoevoer naar de koelkast dient alleen door een erkende vakman te worden geïnstalleerd/aangesloten en altijd te worden aangesloten op een drinkwatertoevoer.

- Voor een goede werking van de ijsmaker is een waterdruk van 1,38-8,62 Bar vereist.





- Als u lang op vakantie of zakenreis gaat en de water- of ijsdispensers niet gebruikt, sluit dan de waterkraan.

- Er kan lekkage optreden.

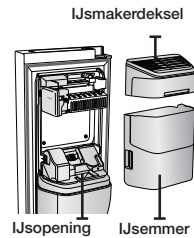
- Als u de ijsmaker een tijdje niet heeft gebruikt of de deur van de vriezer vaak hebt geopend, kunnen de ijsblokjes aan elkaar vast gaan kleven. Als dit is gebeurd, moet u de ijsbak legen of het ijs met een houten gereedschap breken. Gebruik geen scherpe voorwerpen, zoals messen of vorken.
- Indien de emmer verwijderd is, kunnen er nog steeds wat ijsresten in de ijsmaker achterblijven.

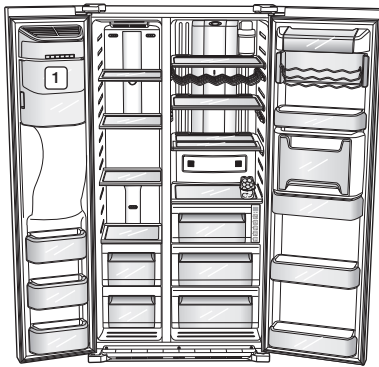



 Om ruimte te winnen kunt u, in plaats van de ijssemmer (1) te gebruiken, levensmiddelen in de Guard FRE-UPP bewaren. Wanneer u de ijssemmer verwijdert, knippert de tekst ICE OFF op het display.



**GUARD FRE-UPP**  
(optioneel)

 Voor de RSG5P- & RSG5U-modellen, Om meer ruimte te krijgen, kunt u de bovenste lade van de vriezer verwijderen, aangezien het geen invloed heeft op de thermische en mechanische kenmerken.

Voor de RSG5F- & RSG5D-modellen, Om meer ruimte te krijgen, kunt u de bovenste en onderste laden verwijderen, aangezien het geen invloed heeft op de thermische en mechanische kenmerken. Maar, doe de "Shel Free Bottom" ("Vriesvakonderkant") onder in het vriesvak.

Een aangegeven volume voor het bewaren van bevroren etenswaren wordt berekend met de lade(n) verwijderd.

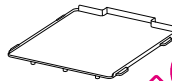

**GUARD FRE-BOTTOM**  
(Optional)

 De deurvakken in dit model zijn twee sterren, behalve het bovenste. De temperatuur in vakken met twee sterren is iets hoger dan in de overige vriesvakken.

## DE COOLSELECT ZONE™ LADE GEBRUIKEN (OPTIONEEL)

De CoolSelect Zone™ lade is speciaal ontwikkeld om uw drukke leven iets gemakkelijker te maken.

### Soft Freeze

Als u "Soft Freeze" selecteert op de CoolSelect Zone™ lade, geeft de temperatuur op het digitale paneel van de lade -5°C aan, ongeacht de algemene temperatuurinstelling van de koelkast. Deze functie zorgt ervoor dat vlees en vis langer vers blijven.



### Chill

Indien "Chill" geselecteerd is, wordt de temperatuur van de CoolSelect Zone™ Lade op -1°C gehouden, ongeacht de algehele temperatuurinstelling van de koelkast. Met deze functie kunt u vlees of vis langer vers houden.

### Thaw

Als "Thaw" is geselecteerd, wordt afwisselend warme en koude lucht in de CoolSelect Zone™ lade geblazen. Afhankelijk van het gewicht van de bevroren voedingswaren, kunt u 4 uur, 6 uur, 10 uur en 12 uur selecteren.

Als "Thaw" is voltooid, zijn de voedingswaren in een halfbevroren staat, zodat zij gemakkelijk kunnen worden gekookt. Daarnaast keert de CoolSelect Zone™ lade terug naar de originele "Chill" stand, als "Thaw" is voltooid. Als u deze functie halverwege wilt afbreken, drukt u op een willekeurige knop, behalve op Thaw.

Dit zijn de gemiddelde ontdooitijden van vlees en vis per gewicht (en gebaseerd op een dikte van 25,4 mm). Deze tabel gaat uit van het volledige gewicht van de voedingswaren in de CoolSelect Zone™ lade.

| Ontdooiingstijd | Gewicht         |
|-----------------|-----------------|
| 4 uur           | 363 g (0,8 lb)  |
| 6 uur           | 590 g (1,3 lb)  |
| 10 uur          | 771 g (1,7 lb)  |
| 12 uur          | 1000 g (2,2 lb) |





## Quick Cool

U kunt "Quick Cool" gebruiken met de CoolSelect Zone™ lade om snel 1 tot 3 dranken in blik in ca. 1 uur te koelen. Als de "Quick Cool" is voltooid, keert de CoolSelect Zone™ lade automatisch terug naar de vooraf ingestelde temperatuur.

Als u deze functie wilt annuleren, drukt u opnieuw op de Quick Cool knop en de CoolSelect Zone™ lade keert terug naar de vooraf ingestelde temperatuur.

## Cool

Als u "Cool" selecteert, blijft de temperatuur in de CoolSelect Zone™ lade dezelfde als de algemeen ingestelde temperatuur van de koelkast. Het digitale paneel van de lade geeft dezelfde temperatuur aan als het display van de koelkast. Omdat de temperatuur van de "Cool" functie gelijk is aan de koelkasttemperatuur, geeft het u een extra algemene opslagruimte.

-  Afhankelijk van de grootte en dikte van het stuk vlees of vis kunnen de ontdooitijden variëren.
-  Als "Thaw" in werking is, moeten alle producten die u NIET wilt ontdooien uit de lade worden verwijderd.

## VRIEZER-/ KOELKASTACCESSOIRES VERWIJDEREN

De binnenkant van de vriezer reinigen en anders indelen is snel gebeurd.

### 1. Legplateaus (vriezer/koelkast)

Verwijder het legplateau door het uit te trekken tot de opening, zoals weergegeven in de figuur links. En verwijder het daarna door het te draaien en op te tillen.

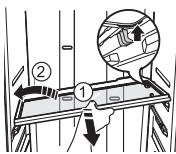

### 2. DEURVAK

Verwijder het deurvak door het met beide handen vast te houden en het daarna voorzichtig op te tillen.

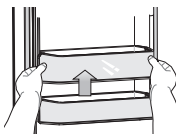

### 3. LADE

Verwijder de lade door deze uit te trekken en iets op te tillen.

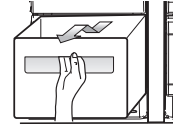

### 4. IJsemmer (vriezer)

Verwijder de ijsmakeremmer door deze op te tillen en eruit te trekken.

- Pak de hendel zoals aangegeven in de figuur
- Licht het lage gedeelte iets op
- Haal de ijssemmer er langzaam uit



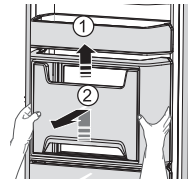

### 5. Drankstation (koelkast) (optioneel)

- Licht het bovenvak bovenin de koelkast op en trek het eruit.
- Nadat u het deksel dat u met beide handen omklemt, hebt ingedrukt, verwijdert u het van het drankstation door het naar u toe omhoog te trekken.



-  Zet geen kracht als u het deksel verwijdert. Anders kan het deksel breken wat lichamelijk letsel kan veroorzaken.
-  Voordat u accessoires verwijdert, dient u erop te letten dat er geen voedingswaren in de weg staan. Zo mogelijk verwijdert u de voedingswaren allemaal om risico op ongevallen te voorkomen.
-  Dit product gaat het meest efficiënt met energie om als u alle schappen, laden en manden op de oorspronkelijke positie laat, zoals weergegeven in de illustratie op pagina (16)

## DE KOELKAST REINIGEN

-  **WAARSCHUWING** Geen benzeen, verdunner of bleekmiddel voor het reinigen gebruiken. Deze producten kunnen het oppervlak beschadigen en brandgevaar opleveren.
-  **VOORZORG** Spuit geen water tegen de koelkast als de stekker in het stopcontact zit, omdat dit elektrische schokken kan veroorzaken. Reinig de koelkast niet met benzeen, verdunner of autoreinigingsmiddel vanwege brandgevaar.

bediening \_17

## DE BINNENVERLICHTING VERVANGEN

### De LED-verlichting vervangen

 **VOORZORG** De LED-verlichting niet zelf demonteren of vervangen.

Om de LED-verlichting te vervangen neemt u contact op met Samsung servicecenter of uw erkende Samsung dealer.

## HET WATERFILTER VERVANGEN

 **WAARSCHUWING** Gebruik in uw SAMSUNG koel/vriescombinatie NOOIT merkloze waterfilters om het risico van waterschade aan uw bezittingen te voorkomen. **GEBRUIK ALLEEN WATERFILTERS VAN HET MERK SAMSUNG.**

SAMSUNG is niet wettelijk aansprakelijk voor schade, waaronder tevens begrepen materiële schade, door wateroverlast als gevolg van het gebruik van een merkloos waterfilter.

SAMSUNG koel/vriescombinaties zijn UITSLUITEND GESCHIKT voor SAMSUNG waterfilters.

Aan het "Filter Indicator"-lampje kunt u zien wanneer het tijd is om uw waterfilterpatroon te vervangen. Het rode lampje gaat branden vlak voordat het huidige filter moet worden vervangen, zodat u de tijd hebt om een nieuwe filter aan te schaffen. Door het filter op tijd te vervangen bent u verzekerd van vers en schoon water.

-  1. Haal het waterfilter uit het vak en plaats een maandcontrolesticker op het filter, zoals aangegeven. Plaats een sticker op het filter met een datum die zes maanden in de toekomst ligt. Als u het waterfilter bijvoorbeeld in maart hebt vervangen, plakt u de "SEP" (september)-sticker op het filter om u eraan te herinneren deze in september te vervangen. De normale levensduur van het filter is ca. 6 maanden.
2. Haal de bescherming van het nieuwe filter en verwijder het oude filter.
3. Plaats het nieuwe filter in de filterbehuizing. Draai het waterfilter daarna voorzichtig naar rechts tot het in lijn is met het teken op de klep. Nu is het filter vergrendeld. Zorg ervoor dat de markering van het waterfilterlabel op het midden van het teken van het deksfilter valt. Niet te vast draaien.

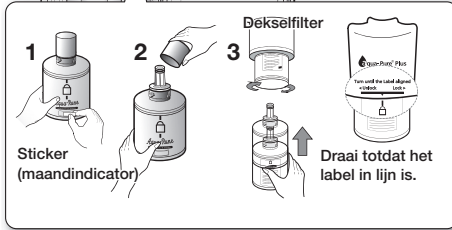
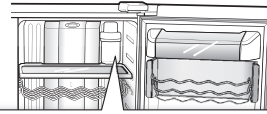

4. Zodra u hiermee klaar bent, houdt u de Ice Off knop 3 seconden ingedrukt om het filterschema opnieuw in te stellen.



5. Laat ienslotte ca. 3 liter water uit de waterdispenser lopen en gooi dit water weg. Let erop dat het water helder moet zijn, voordat u het drinkt.
6. Zie de instructies Waterfilter installeren op pagina 11.

Bij een pas geïnstalleerde filterpatroon kan er korte tijd water uit de waterdispenser spuiten. Dit komt door lucht in de leiding. Het mag geen probleem voor de werking opleveren.

### Bestellen van vervangende filters

Voor extra waterfilterpatronen neemt u contact op met een erkende Samsung-dealer.

## DE DEUREN GEBRUIKEN

De deuren van de koelkast zijn voorzien van een speciale open- en sluitfunctie om te garanderen dat zij helemaal dicht gaan en volledig afsluiten.

Nadat de deur tot een bepaald punt is geopend, blokkeert deze en blijft open staan. Als de deur op een kier staat voorbij de blokkering, sluit hij automatisch.

# problemen oplossen

| PROBLEEM  | OPLOSSING  |
|---|--|
| De koelkast werkt helemaal niet of koelt niet voldoende.              | <ul style="list-style-type: none"> <li>• Controleer of de stekker goed in het stopcontact zit.</li> <li>• Is de temperatuur op het display correct ingesteld? Probeer een lagere temperatuur.</li> <li>• Staat de koelkast in direct zonlicht of te dicht bij een warmtebron?</li> <li>• Staat de achterkant van de koelkast te dicht bij de muur en kan daarom de lucht niet goed circuleren?</li> </ul>  |
| De voedingswaren in de koelkast zijn bevroren                         | <ul style="list-style-type: none"> <li>• Is de temperatuur op het display correct ingesteld? Probeer een hogere temperatuur.</li> <li>• Is de temperatuur in de kamer te laag?</li> <li>• Hebt u voedingswaren met een hoog watergehalte in het koudste gedeelte van de koelkast geplaatst? Probeer deze producten te verplaatsen naar de hoofdruimte van de koelkast en bewaar ze niet in de CoolSelect Zone™ lade.</li> </ul>  |
| U hoort vreemde geluiden.   | <ul style="list-style-type: none"> <li>• Controleer of de vloer waterpas en stabiel is.</li> <li>• Staat de achterkant van de koelkast te dicht bij de muur en kan daarom de lucht niet goed circuleren?</li> <li>• Is er iets achter of onder de koelkast gevallen?</li> <li>• U hoort een tikkend geluid van binnen uit de koelkast. Dit is normaal. Het komt omdat verschillende onderdelen samentrekken of uitzetten door de temperatuur in de koelkast.</li> </ul>                      |
| De voorste hoeken van de kast zijn warm; er treedt condensvorming op. | <ul style="list-style-type: none"> <li>• De warmte wordt gedeeltelijk veroorzaakt door anti-condensators die zijn geïnstalleerd in de voorste hoeken van de koelkast ter voorkoming van condensvorming.</li> <li>• Staat de koelkastdeur op een kier? Er kan condensvorming optreden als de deur langere tijd open blijft staan.</li> <li>• Water kan condenseren in de lade bij het opslaan van groenten. Dit verdwijnt na verloop van tijd op natuurlijke wijze.</li> </ul>                |
| Er komt geen ijs uit de dispenser                                     | <ul style="list-style-type: none"> <li>• Hebt u 12 uur na installatie van de waterleiding gewacht met aanzetten van de ijsmaker?</li> <li>• Is de waterleiding aangesloten en staat de afsluitkraan open?</li> <li>• Heeft u de ijsmaakfunctie handmatig uitgeschakeld? Let erop dat het ijstype is ingesteld op Cubed of Crushed.</li> <li>• Zit er ijs vast in de ijsmaakemmer?</li> <li>• Is de temperatuur van de vriezer te hoog? Probeer de vriezertemperatuur te verlagen.</li> </ul> |
| U hoort borrelen in de koelkast.                                      | <ul style="list-style-type: none"> <li>• Dit is normaal. Het borrelen wordt veroorzaakt door koelvloeistof die door de koelkast circuleert.</li> </ul>   |
| Er hangt een onaangename geur in de koelkast.                         | <ul style="list-style-type: none"> <li>• Is er eten gemorst?</li> <li>• Let erop dat sterk ruikende voedingswaren (bijvoorbeeld: vis) luchtdicht worden verpakt.</li> <li>• Maak uw koelkast regelmatig schoon en gooi bedorven of verdacht voedsel weg.</li> </ul>  |
| De wanden van de vriezer vriezen aan.                                 | <ul style="list-style-type: none"> <li>• Is de ventilator geblokkeerd? Verwijder eventuele voorwerpen die de vrije luchtdoorstroming belemmeren.</li> <li>• Zorg dat er genoeg ruimte is tussen opgeslagen voedingswaren, zodat er voldoende ventilatie is</li> <li>• Is de vriezedeur goed gesloten?</li> </ul>   |
| Waterdispenser werkt niet.  | <ul style="list-style-type: none"> <li>• Is de waterleiding aangesloten en staat de afsluitkraan open?</li> <li>• Is de waterleiding verbogen of ingedeukt? Zorg ervoor dat de buizen niet afgekneld worden.</li> <li>• Is het waterreservoir bevroren, omdat de koeltemperatuur te laag is? Selecteer een hogere instelling op het hoofddisplay.</li> </ul>   |

## Limieten omgevingstemperatuur

Deze koelkast is ontworpen om in omgevingstemperatuur te functioneren gespecificeerd in de temperatuurklasse aangegeven op het typeplaatje.

| Klasse              | Symbol | Bereik omgevingstemperatuur (°C) |
|---------------------|--------|----------------------------------|
| Uitgebreid gematigd | SN     | +10 tot +32                      |
| Gematigd            | N      | +16 tot +32                      |
| Subtropisch         | ST     | +16 tot +38                      |
| Tropisch            | T      | +16 tot +43                      |



Interne temperaturen kunnen worden beïnvloed door factoren als de plaats van de koelkast, de omgevingstemperatuur en hoe vaak de koelkast geopend en gesloten wordt. Pas de temperatuur zover aan als nodig is om deze factoren te compenseren.

### Netherlands



### Correcte verwijdering van dit product (elektrische & elektronische afvalapparatuur)

Dit merkteken op het product, de accessoires of het informatiemateriaal duidt erop dat het product en zijn elektronische accessoires (bv. lader, headset, USB-kabel) niet met ander huishoudelijk afval verwijderd mogen worden aan het einde van hun gebruiksduur. Om mogelijke schade aan het milieu of de menselijke gezondheid door ongecontroleerde afvalverwijdering te voorkomen, moet u deze artikelen van andere soorten afval scheiden en op een verantwoorde manier recyclen, zodat het duurzame hergebruik van materiaalbronnen wordt bevorderd.

Huishoudelijke gebruikers moeten contact opnemen met de winkel waar ze dit product hebben gekocht of met de gemeente waar ze wonen om te vernemen waar en hoe ze deze artikelen milieuvriendelijk kunnen laten recyclen.

Zakelijke gebruikers moeten contact opnemen met hun leverancier en de algemene voorwaarden van de koopovereenkomst nalezen. Dit product en zijn elektronische accessoires mogen niet met ander bedrijfsafval voor verwijdering worden gemengd.

#### NETHERLANDS

TEL. 0900-SAMSUNG (0900-7267864) (0,10/Min)

[www.samsung.com/nl](http://www.samsung.com/nl)

Samsung Electronics Benelux B.V. Olof Palmestraat 10, Delft postbus 681, 2600 AR Delft

#### LUXEMBURG

TEL. 261 03 710

[www.samsung.com/lu](http://www.samsung.com/lu)

Samsung Electronics Benelux B.V. Medialaan 501800 Vilvoorde Belgium

#### BELGIUM

TEL. 0032 (0)2 201 24 18

[www.samsung.com/be](http://www.samsung.com/be) (Dutch) [www.samsung.com/be\\_fr](http://www.samsung.com/be_fr) (French)

Samsung Electronics Benelux B.V. Medialaan 50,1800 Vilvoorde2

Code No. DA99-01745B REV(1.9)