

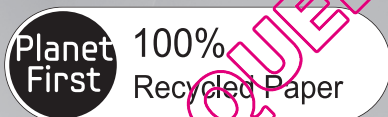

# Réfrigérateur mode d'emploi



Ce manuel est en papier recyclé à 100%.

Français

imagine les possibilités

Merci d'avoir acheté ce produit Samsung.  
Pour bénéficier d'une assistance technique  
plus complète, enregistrez votre produit sur :  
[www.samsung.com/register](http://www.samsung.com/register)

Appareil au sol













# consignes de sécurité

## CONSIGNES DE SÉCURITÉ

- Avant d'utiliser l'appareil, veuillez lire ce mode d'emploi en intégralité et le conserver dans un endroit sûr à proximité du réfrigérateur afin de pouvoir le consulter ultérieurement.
- Utilisez cet appareil uniquement dans le but pour lequel il a été conçu, conformément aux instructions du présent mode d'emploi. Cet appareil ne doit pas être utilisé par des personnes (y compris des enfants) dont les capacités physiques, sensorielles ou mentales sont diminuées ou qui n'ont pas l'expérience ou les connaissances nécessaires, sauf si elles sont placées sous la surveillance d'une personne responsable de leur sécurité ou si cette personne leur a communiqué les instructions nécessaires pour utiliser le réfrigérateur.
- Les avertissements et les consignes de sécurité importantes figurant dans ce mode d'emploi ne couvrent pas toutes les conditions et situations qui peuvent éventuellement se présenter. Il vous incombe de faire preuve de bon sens, de vigilance et de précaution lors de l'installation, de la maintenance et de l'utilisation de votre réfrigérateur.
- Les consignes d'utilisation suivantes étant communes à plusieurs modèles, les caractéristiques de votre réfrigérateur peuvent légèrement différer de celles décrites dans le présent mode d'emploi et il est possible que certains pictogrammes ne s'appliquent pas à votre appareil. Si vous avez des questions ou des problèmes, adressez-vous à votre centre technique le plus proche ou consultez l'aide et les informations en ligne sur le site [www.samsung.com](http://www.samsung.com).

### Précautions et pictogrammes de sécurité importants :

	Risques ou mauvaises manipulations pouvant provoquer <b>des blessures graves ou entraîner la mort.</b>
	Risques ou mauvaises manipulations pouvant provoquer <b>des blessures légères ou des dommages matériels.</b>
	Ne tentez RIEN.
	Ne démontez RIEN.
	Ne touchez à RIEN.
	Suivez consciencieusement les consignes.

	Débranchez la fiche d'alimentation de la prise secteur.
	Assurez-vous que l'appareil est mis à la terre afin d'éviter tout choc électrique.
	Contactez le centre technique pour avoir de l'aide.
	Remarque.

Ces pictogrammes visent à éviter tout risque de blessure aux utilisateurs de l'appareil. Nous vous prions de bien en tenir compte. Après avoir lu cette section, conservez-la pour pouvoir la consulter ultérieurement.

### Avis CE

Ce produit a été conçu en conformité avec la Directive relative aux basses tensions (2006/95/CE), la Directive de compatibilité électromagnétique (2004/108/CE) et la Directive d'écoconception (2009/125/CE) implémentée par la Réglementation CE N° 643/2009 de l'Union Européenne.

## AVERTISSEMENTS IMPORTANTS POUR LE TRANSPORT ET L'INSTALLATION



- Lors du transport et de l'installation de l'appareil, veillez à n'endommager aucune pièce du circuit de réfrigération.
- Toute fuite pourrait entraîner l'inflammation du fluide frigorigène ou provoquer des lésions oculaires. Si vous détectez une fuite, n'utilisez aucun objet susceptible de produire une flamme ou une étincelle. Aérez la pièce dans laquelle se trouve l'appareil pendant plusieurs minutes.
- Pour éviter la formation d'un mélange gaz-air inflammable en cas de fuite du circuit de réfrigération, installez l'appareil dans une pièce dont la surface est adaptée à la quantité de fluide frigorigène utilisée.
- Ne mettez jamais en service un appareil endommagé. En cas de doute, contactez votre revendeur. Pour la pièce dans laquelle le réfrigérateur est installé, il convient de tenir compte de ce qui suit : 1 m<sup>3</sup> pour 8 g de fluide frigorigène R600a. La quantité de fluide frigorigène dans votre réfrigérateur est indiquée sur la plaque signalétique située à l'intérieur de ce dernier.

## CONSIGNES DE SÉCURITÉ IMPORTANTES POUR L'INSTALLATION



- N'installez pas le réfrigérateur dans une pièce humide ou à un endroit où il est susceptible d'entrer en contact avec de l'eau.
- Un défaut d'isolation des composants électriques peut entraîner un choc électrique ou un incendie.
- Ne placez pas l'appareil dans un endroit exposé au rayonnement direct du soleil ou à proximité d'une source de chaleur (cuisinière, radiateur, etc.).
- Ne branchez pas cet appareil sur une multiprise. Le réfrigérateur doit toujours être branché sur une prise électrique individuelle délivrant une tension conforme à la valeur indiquée sur la plaque signalétique de l'appareil.
- Ainsi, votre appareil fonctionnera dans des conditions optimales et vous éviterez tout risque de surcharge des circuits électriques, de surchauffe des fils et donc, tout risque d'incendie.
- Si la prise secteur est mal fixée au mur, ne branchez pas la fiche d'alimentation.
- Vous risqueriez de vous électrocuter ou de provoquer un incendie.
- N'utilisez jamais un cordon présentant des craquelures ou des signes d'usure.
- Évitez de plier le cordon d'alimentation de manière excessive ou de placer des articles lourds dessus.
- N'utilisez pas d'aérosols à proximité du réfrigérateur.
- L'utilisation d'aérosols à proximité du réfrigérateur peut provoquer une explosion ou un incendie.



- Avant toute utilisation, veillez à installer et positionner correctement l'appareil, conformément aux instructions.
- Connectez la fiche d'alimentation correctement avec le cordon vers le par bas.
- Si la fiche est connectée à l'envers, le câble peut se trouver coupé ou provoquer un incendie ou un choc électrique.
- Assurez-vous que la fiche n'est pas écrasée ou n'a pas été endommagée en plaçant l'arrière du réfrigérateur trop près du mur.
- Lorsque vous déplacez le réfrigérateur, veillez à ne pas écraser ou endommager le cordon d'alimentation.
- Cela pourrait provoquer un incendie.
- Une fois l'appareil installé, la prise d'alimentation doit être facilement accessible.



- Le réfrigérateur doit être mis à la terre.
- Vous devez mettre le réfrigérateur à la terre afin d'empêcher toute dissipation de puissance ou toute électrocution engendrée par une fuite de courant de l'appareil.
- Ne reliez jamais la borne de terre de l'appareil à une conduite de gaz, une ligne téléphonique ou une tige de paratonnerre.
- Une mise à la terre incorrecte peut provoquer un choc électrique.



- Si le cordon d'alimentation est endommagé, faites-le immédiatement remplacer par le fabricant ou un technicien qualifié.
- Le fusible du réfrigérateur doit être remplacé par un technicien qualifié ou une société de maintenance.
- Si ce n'est pas le cas, il existe un risque de choc électrique ou de blessures.

## CONSIGNES D'INSTALLATION



- Veillez à ne pas obstruer les orifices de ventilation internes et externes.
- Après l'installation, attendez 2 heures avant d'utiliser l'appareil.

## CONSIGNES DE SÉCURITÉ IMPORTANTES POUR L'UTILISATION



- Si vos mains sont mouillées, essayez-les avant de raccorder l'appareil au secteur.
- Évitez de poser des objets sur le réfrigérateur.
- L'ouverture ou la fermeture de la porte pourrait provoquer la chute de ces objets et provoquer des blessures et/ou endommager l'appareil.

## CONSIGNES DE SÉCURITÉ IMPORTANTES POUR L'UTILISATION (SUITE)



- Évitez de poser des objets remplis d'eau sur le réfrigérateur.
- En cas d'éclaboussures, vous pourriez vous électrocuter ou provoquer un incendie.
- Ne laissez pas les enfants jouer avec la porte.
- Sinon, il existe un risque de blessures graves.
- Ne laissez pas les enfants sans surveillance lorsque les portes du réfrigérateur sont ouvertes et ne les laissez pas entrer dans le réfrigérateur.
- Les enfants pourraient se retrouver enfermés et être victimes de blessures graves dues à la basse température.
- N'introduisez jamais vos doigts ni aucun objet dans l'orifice du distributeur d'eau.
- Sinon, vous pourriez vous blesser ou endommager le système de distribution.
- N'entreposez pas de substances volatiles ou inflammables, telles que du benzène, du solvant, de l'alcool, de l'éther ou du GPL dans le réfrigérateur.
- Le stockage d'un de ces produits peut provoquer une explosion.
- N'entreposez pas de médicaments, d'équipements scientifiques ou de produits sensibles aux basses températures dans le réfrigérateur.
- Les produits nécessitant un contrôle strict de la température ne doivent pas être stockés dans cet appareil.
- Ne placez ou n'utilisez pas d'appareils électriques à l'intérieur du réfrigérateur, sauf si ces derniers sont recommandés par le fabricant.
- N'utilisez pas de sèche-cheveux pour sécher l'intérieur du réfrigérateur. Ne placez pas de bougie allumée dans le réfrigérateur pour éliminer les mauvaises odeurs.
- Cela risquerait de provoquer un choc électrique ou un incendie.
- Ne touchez pas les parois internes du congélateur ou les produits qui y sont entreposés avec les mains mouillées.
- Des gelures pourraient se former.
- N'accélérez pas le processus de dégivrage à l'aide d'appareils ou de méthodes autres que ceux recommandés par le fabricant.
- N'endommagez pas le circuit de réfrigération.



- Cet appareil a été conçu dans l'unique but de conserver des aliments dans un environnement domestique.
- Afin d'éviter que les bouteilles ne tombent, il est

04\_ consignes de sécurité

conseillé de les regrouper.

- Si vous détectez une fuite de gaz, n'utilisez aucun objet susceptible de produire une flamme ou une étincelle. Aérez la pièce dans laquelle se trouve l'appareil pendant plusieurs minutes.
- Utilisez uniquement les LED fournies par le fabricant ou des techniciens qualifiés.
- Les enfants doivent être surveillés afin de s'assurer qu'ils ne jouent pas avec l'appareil et/ou ne montent pas dans celui-ci.



- Ne tentez pas de démonter ou de réparer le réfrigérateur vous-même.
- Vous risquez de déclencher un incendie, de provoquer un dysfonctionnement et/ou de vous blesser. En cas de dysfonctionnement, veuillez contacter des techniciens qualifiés.



- Si l'appareil émet un bruit anormal ou dégage une odeur de brûlé ou de fumée, débranchez immédiatement la fiche d'alimentation et contactez votre centre technique le plus proche.
- Sinon, il existe un risque d'électrocution ou d'incendie. Veillez à ne pas obstruer les orifices de ventilation internes et externes.
- Si vous rencontrez des difficultés lors du remplacement de l'ampoule, contactez des techniciens qualifiés.
- Si le produit est doté de LED, ne tentez pas de démonter vous-même le cache de l'ampoule, ni la LED.
- Contactez des techniciens qualifiés.
- En présence de poussière ou d'eau à l'intérieur du réfrigérateur, débranchez la fiche d'alimentation et contactez votre centre technique Samsung Electronics.
- Cela risquerait de provoquer un incendie.



## CONSIGNES D'UTILISATION



- Afin de garantir des performances optimales :
  - Ne plaquez pas les aliments trop près des orifices situés au fond de l'appareil. Vous risqueriez d'empêcher la circulation de l'air dans le réfrigérateur.
- Emballez les aliments correctement ou placez-les dans des récipients hermétiques avant de les mettre au réfrigérateur.
- Ne placez pas de boissons gazeuses ou pétillantes dans le congélateur. Ne placez pas de bouteilles ou de récipients en verre dans le congélateur.

- En gelant, le verre peut se casser et provoquer des blessures ou endommager l'appareil.
- Ne détournez pas le réfrigérateur de sa fonction d'origine et ne le modifiez pas.
- Toute modification risque de provoquer des blessures et/ou des dommages matériels. Les modifications apportées à cet appareil par un tiers ne sont pas couvertes par la garantie Samsung et Samsung rejette toute responsabilité en cas de problèmes et de dommages résultant des modifications apportées par cette tierce partie.
- N'obstruez pas les orifices de ventilation.
- Si les orifices de ventilation sont obstrués, notamment avec un sac en plastique, il est possible que le réfrigérateur refroidisse trop. Si la période de refroidissement dure trop longtemps, le filtre à eau peut casser et provoquer une fuite d'eau.
- Ne placez pas les aliments à congeler à côté d'aliments déjà congelés.
- Respectez scrupuleusement les durées de conservation maximales et les dates de péremption de vos aliments congelés.
- Remplissez le réservoir, le bac à glaçons, les glaçons uniquement avec de l'eau potable.

## CONSIGNES DE NETTOYAGE ET DE MAINTENANCE



- Ne vaporisez pas d'eau directement à l'intérieur ou sur l'extérieur de l'appareil.
- Vous risqueriez de provoquer un choc électrique ou un incendie.
- Ne vaporisez pas de gaz inflammable à proximité du réfrigérateur.
- Vous pourriez provoquer une explosion ou un incendie.
- Ne vaporisez pas de produits nettoyants directement sur l'afficheur.
- Les lettres figurant sur l'afficheur peuvent disparaître.



- Retirez la poussière et les corps étrangers des broches. Toutefois, pour nettoyer la fiche d'alimentation, utilisez uniquement un chiffon sec et retirez la poussière et les corps étrangers présents sur les broches.
- Dans le cas contraire, vous risqueriez de vous électrocuter ou de provoquer un incendie.



- Débranchez le réfrigérateur avant toute opération de nettoyage et de maintenance.



## CONSIGNES IMPORTANTES DE MISE AU REBUT



- Avant la mise au rebut, vérifiez que les tuyaux situés à l'arrière de l'appareil sont en bon état.
- Selon le modèle, cet appareil peut utiliser du fluide frigorigène de type R600a ou R134a. Pour connaître le type de fluide utilisé dans votre réfrigérateur, consultez l'étiquette apposée sur le compresseur, à l'arrière de l'appareil, ou la plaque signalétique située à l'intérieur du réfrigérateur. Si l'appareil contient un gaz inflammable (fluide frigorigène R600a), contactez les autorités locales pour connaître la procédure de mise au rebut adaptée. Cet appareil contient également une mousse isolante en cyclopentane. Les gaz contenus dans le matériau isolant doivent être éliminés selon une procédure spécifique. Contactez les autorités locales pour connaître la procédure de mise au rebut adaptée à ce type de produit. Avant la mise au rebut, vérifiez que les tuyaux situés à l'arrière de l'appareil sont en bon état. L'ouverture des tuyaux doit s'effectuer dans un lieu aéré.
- Si l'appareil contient du fluide frigorigène à l'isobutane (R600a), sachez qu'il s'agit d'un gaz naturel écologique, mais également inflammable. Lors du transport et de l'installation de l'appareil, veillez à n'endommager aucune pièce du circuit de réfrigération.
- Avant de vous défaire de cet appareil ou d'autres réfrigérateurs, retirez les joints de la porte/des portes, les loquets afin d'éviter que les enfants ou les animaux ne s'y retrouvent enfermés. Laissez les clayettes en place pour empêcher les enfants de rentrer dans le réfrigérateur. Les enfants doivent être surveillés afin de s'assurer qu'ils ne jouent pas avec l'ancien appareil.
- Jetez l'emballage du produit en respectant les normes écologiques en vigueur.



## CONSEILS SUPPLÉMENTAIRES POUR UNE BONNE UTILISATION

- En cas de coupure de courant, contactez votre fournisseur d'électricité pour connaître la durée approximative de la panne.
- La plupart des coupures de courant réparées en une ou deux heures n'auront aucune conséquence sur la température de votre réfrigérateur. Vous devez cependant ouvrir les portes le moins souvent possible lorsque le courant est coupé.
- Si la coupure devait se prolonger au-delà de 24 heures, retirez tous les aliments congelés.
- Si les clés sont fournies avec le réfrigérateur, maintenez-les hors de la portée des enfants et éloignées de l'appareil.
- Il se peut que l'appareil fonctionne de manière anormale (température devenue trop élevée dans le réfrigérateur) s'il est resté pendant une période prolongée au-dessous de la limite inférieure de la plage de températures pour laquelle il a été conçu.
- Évitez de stocker des denrées facilement périssables à basse température (les bananes ou les melons, par exemple).
- Votre appareil est équipé d'un système de dégivrage automatique, ce qui vous évite d'effectuer un dégivrage manuel.
- La hausse de température constatée durant le dégivrage est conforme aux normes ISO en vigueur. Pour éviter la décongélation des aliments pendant le dégivrage du réfrigérateur, emballez-les dans plusieurs couches de papier journal.
- Toute hausse de température durant le dégivrage peut réduire la durée de conservation des aliments.

## Conseils pour économiser de l'énergie

- Installez l'appareil dans un endroit sec et bien aéré. Veillez à ce qu'il ne soit pas exposé au rayonnement direct du soleil ou installé à proximité d'une source de chaleur (par exemple un radiateur).
- N'obstruez jamais les fentes ou les grilles de ventilation de l'appareil.
- Laissez refroidir les aliments chauds avant de les mettre dans le réfrigérateur.
- Placez les aliments congelés dans le réfrigérateur afin de les décongeler.  
Vous pourrez ainsi utiliser leur basse température pour refroidir des aliments présents dans le réfrigérateur.
- Lorsque vous manipulez des aliments dans le réfrigérateur, ne laissez pas la porte ouverte trop longtemps.  
Plus la durée d'ouverture est courte, moins la quantité de glace formée dans le congélateur est importante.
- Nettoyez régulièrement l'arrière de votre réfrigérateur. La poussière augmente sa consommation.
- Ne baissez pas inutilement la température intérieure.  
Vérifiez que le système d'évacuation de l'air à la base et à l'arrière du réfrigérateur n'est pas obstrué.
- Laissez un espace suffisant tout autour de l'appareil au moment de l'installation. Ceci vous permettra de réduire sa consommation d'énergie.

# table des matières

INSTALLATION DE VOTRE RÉFRIGÉRATEUR .....	07
FONCTIONNEMENT DU RÉFRIGÉRATEUR .....	13
DÉPANNAGE.....	19

# installation de votre réfrigérateur

## PRÉPARATION DE L'INSTALLATION DU RÉFRIGÉRATEUR

Félicitations ! Vous venez d'acquérir un réfrigérateur Samsung.

Nous espérons que les fonctions innovantes que présente cet appareil répondront à toutes vos attentes.

- Avant toute utilisation, veillez à installer et positionner correctement l'appareil, conformément aux instructions.
- Utilisez cet appareil uniquement dans le but pour lequel il a été conçu, conformément aux instructions du présent mode d'emploi.
- Toute réparation doit être effectuée par un professionnel qualifié.
- Jetez l'emballage du produit en respectant les normes écologiques en vigueur.



Débranchez l'appareil avant de remplacer les ampoules situées à l'intérieur du réfrigérateur.

- Dans le cas contraire, vous pourriez vous électrocuter.

### Choix du lieu d'installation le mieux adapté au réfrigérateur

- La pièce ne doit pas être exposée à la lumière directe du soleil.
- La surface au sol doit être plane.
- La pièce doit offrir un espace suffisant pour permettre d'ouvrir facilement la porte du réfrigérateur.
- Prévoyez un espace suffisant à droite, à gauche, à l'arrière et en haut de l'appareil pour permettre à l'air de circuler.  
Si l'espace réservé au réfrigérateur est insuffisant, le système de refroidissement interne peut ne pas fonctionner correctement.
- Assurez-vous de pouvoir déplacer l'appareil librement pour des besoins de maintenance et d'entretien.

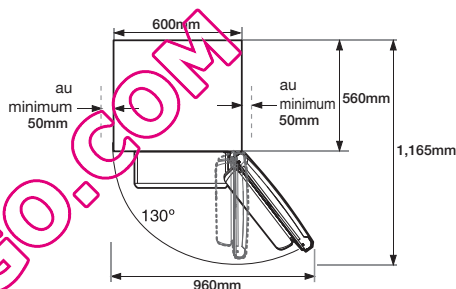
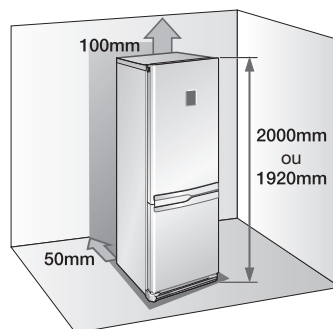

- La hauteur de l'appareil peut varier selon les modèles.

- Prévoyez un espace suffisant à droite, à gauche, à l'arrière et en haut de l'appareil lors de son installation. Cela vous permettra de réduire sa consommation électrique ainsi que vos factures d'électricité.
- N'installez pas le réfrigérateur dans une pièce où la température est inférieure à 10°C.



Pendant l'installation, à l'occasion d'une réparation ou du nettoyage de l'arrière du réfrigérateur, tirez et remplacez l'appareil en le déplaçant sur une ligne droite.

Assurez-vous que le plancher peut supporter le poids du réfrigérateur plein.



## INVERSION DU SENS D'OUVERTURE DE LA PORTE DU RÉFRIGÉRATEUR



Samsung recommande de faire inverser le sens d'ouverture de la porte uniquement par des fournisseurs de service agréés par Samsung. Cela sera facturé aux frais du client.



Tout endommagement provoqué par une tentative d'inversion du sens d'ouverture de la porte ne sera pas couvert par la garantie du fabricant de l'appareil.

Toute réparation nécessaire suite à cela sera facturée aux frais du client.

### Outils nécessaires

Non fournis		
Tournevis Philips (+)	Tournevis plat (-)	Clé à douille 10 mm (pour les boulons)
Non fournis		Pièce supplémentaire
Clé 11 mm (pour l'axe de la charnière)	Clé hexagonale 3/16" (pour charnière centrale)	Capot de charnière supérieure gauche (sous le capot supérieur)

1. Retirez les 4 vis sur le capot supérieur du réfrigérateur.

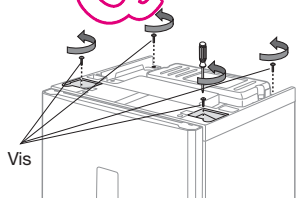

Assurez-vous que le réfrigérateur est débranché avant de manipuler les fils électriques.

2. Retirez le capot supérieur. Assurez-vous de débrancher le fil situé sous le capot supérieur.

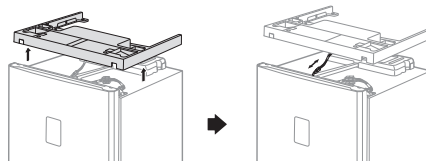

Veillez à ne pas endommager les fils électriques en retirant le capot supérieur.

3. Débranchez le fil, puis retirez les 3 boulons sur le dessus du réfrigérateur.

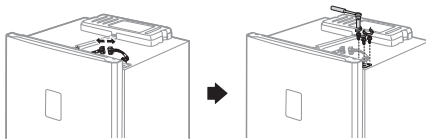

Assurez-vous que la porte du réfrigérateur est bien fermée.

4. Dégagez la porte du réfrigérateur de la charnière centrale en la soulevant doucement à la verticale.

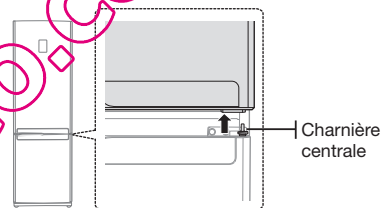

La porte est lourde, faites attention à ne pas vous blesser en la démontant.

5. Démontez la charnière centrale en retirant les 2 boulons et la vis sur le côté droit. Dégagez la porte du congélateur de la charnière inférieure en la soulevant doucement à la verticale.

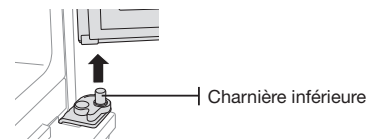
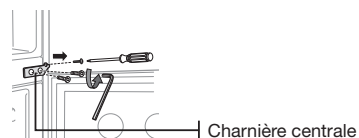

La porte est lourde, faites attention à ne pas vous blesser en la démontant.



## INVERSION DU SENS D'OUVERTURE DE LA PORTE DU RÉFRIGÉRATEUR (SUITE)

6. Retirez la plinthe après avoir dévissé les 2 vis de fixation.

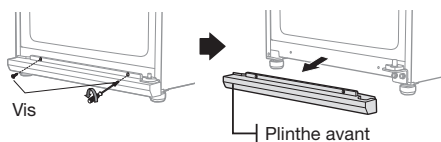

7. Dévissez les 2 boulons qui maintiennent la charnière inférieure et le boulon placé du côté gauche, à l'endroit où vous allez fixer la charnière inférieure retirée sur le côté droit.

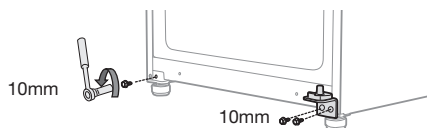

Avant de retirer la charnière inférieure, tournez légèrement les pieds avant dans le sens des aiguilles d'une montre pour un montage et un démontage plus faciles.

8. Inversez la position de l'axe de la charnière inférieure. Retirez la vis de l'Auto guide, ainsi que l'axe de la charnière inférieure avec une clé 11 mm. Fixez l'axe de la charnière inférieure sur la gauche et remettez l'Auto guide inverse en place.

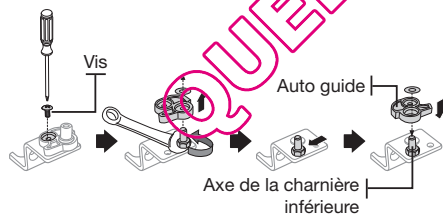

9. Fixez la charnière inférieure sur la partie inférieure gauche du réfrigérateur, à l'endroit où se trouvait le boulon retiré à l'étape 8. Vissez le boulon restant sur la partie inférieure droite du réfrigérateur pour pouvoir le réutiliser en cas de besoin.

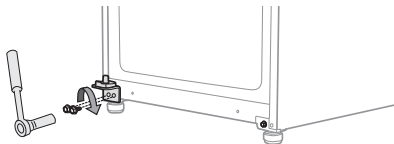

10. Changez le capot de la charnière inférieure de côté, puis fixez la plinthe avant sur la partie inférieure du réfrigérateur.

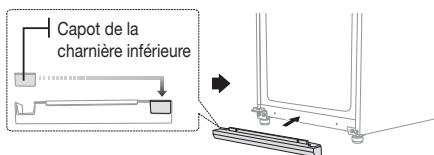

11. Retirez le capot de la charnière centrale, le cache-vis et la vis du côté gauche pour les placer à droite.

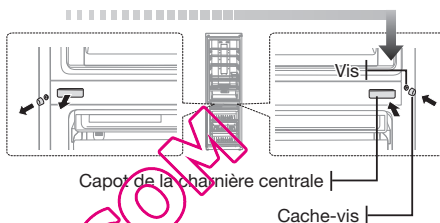

12. Retirez la vis de la partie inférieure droite de la porte du congélateur. Retirez la butée de porte et la rondelle de charnière du côté droit pour les placer à gauche.

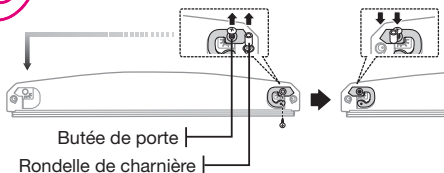

13. Inversez la rondelle de charnière et le cache-rondelle sur la partie supérieure de la porte du congélateur.

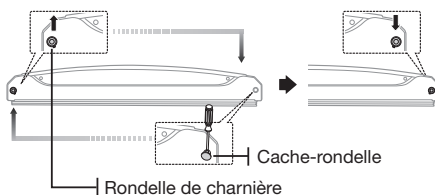

## INVERSION DU SENS D'OUVERTURE DE LA PORTE DU RÉFRIGÉRATEUR (SUITE)

14. Remettez la porte du congélateur en place avec précaution.  
Montez la charnière centrale avec 2 boulons sur le côté gauche.

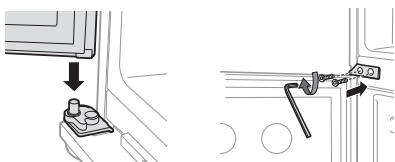

Il vous restera une vis après l'inversion du sens d'ouverture de la porte du congélateur. Ceci n'affecte en rien les performances du réfrigérateur.

15. Retirez la vis de la partie inférieure droite de la porte du réfrigérateur.  
Retirez la butée de porte et la rondelle de charnière du côté droit pour les placer à gauche.

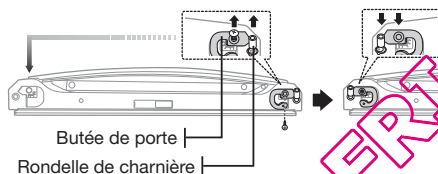

16. Retirez le cache des fils sur le dessus de la porte du réfrigérateur à l'aide d'un tournevis plat, puis sortez la charnière supérieure et les fils du côté droit de la porte du réfrigérateur.

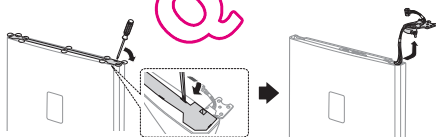

17. Retirez le capot de la charnière supérieure droite et tirez les fils hors de ce capot.

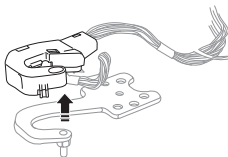

10\_ installation

18. Utilisez une clé 11 mm pour séparer l'axe de la charnière supérieure.  
Retournez la charnière supérieure et fixez de nouveau son axe.

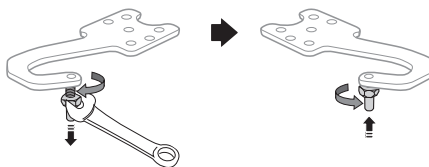

19. Changez de côté le cache de la porte et la rondelle de charnière de la partie supérieure de la porte du réfrigérateur.

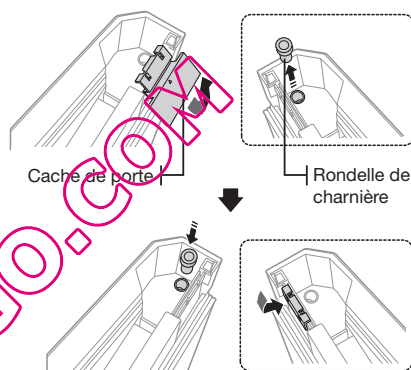

20. Remontez la charnière supérieure en suivant l'étape 19 dans l'ordre inverse. (Assurez-vous d'utiliser le capot de la charnière supérieure gauche qui se trouve sous la plaque supérieure.) Placez la charnière montée sur le côté gauche de la porte du réfrigérateur.

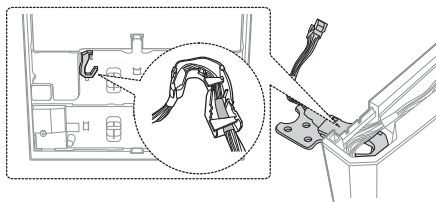

Assurez-vous que la bande rouge du fil est placée à l'extrémité du capot de la charnière supérieure gauche.

## INVERSION DU SENS D'OUVERTURE DE LA PORTE DU RÉFRIGÉRATEUR (SUITE)

21. Remettez la porte du réfrigérateur en place avec précaution. Serrez ensuite les 3 boulons pour fixer la charnière supérieure.

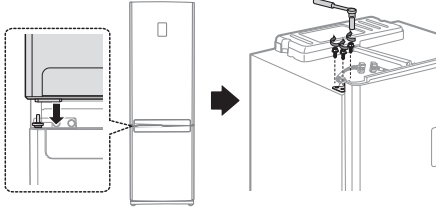

- Vous devez inverser la poignée de porte de type B avant de remettre la porte du réfrigérateur en place. Reportez-vous à la page 12.
- Pour la poignée de porte de type A, assurez-vous d'inverser la poignée après l'inversion de la porte.

22. Raccordez les fils, puis montez le cache des fils sur la partie supérieure de la porte du réfrigérateur.

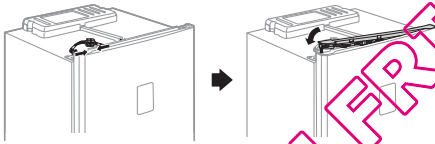

23. Changez la position du capot de la charnière supérieure. Branchez le fil sous le capot supérieur, puis remettez ce dernier en place.

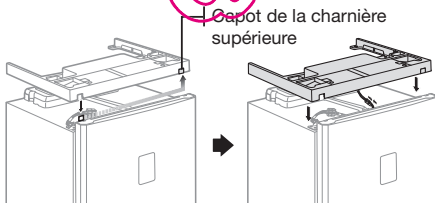

24. Resserrez les 4 vis.

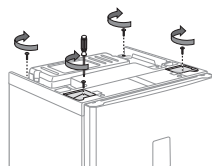

25. Retirez les joints des portes du réfrigérateur et du congélateur, puis fixez-les après les avoir fait tourner de 180°.

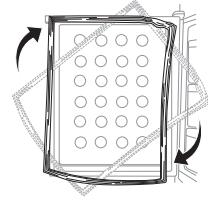

Une fois les portes du réfrigérateur et du congélateur inversées, assurez-vous que leurs joints sont correctement disposés. Si ce n'est pas le cas, un bruit ou de la condensation peuvent apparaître et affecter les performances du réfrigérateur.

## INVERSION DE LA POIGNÉE DE PORTE (TYPE A)

1. Retirez les 2 vis situées sous la porte du réfrigérateur, puis les 2 plaques de revêtement et les 2 vis sur la porte du congélateur.

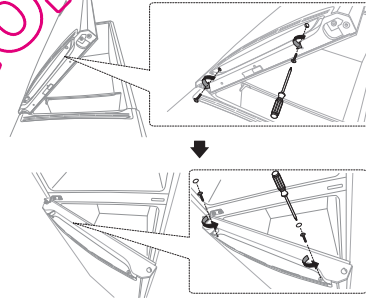

2. Poussez légèrement la poignée du réfrigérateur vers le bas, puis retirez-la en la tirant vers vous. Poussez légèrement la poignée du congélateur vers le haut, puis retirez-la en la tirant vers vous.

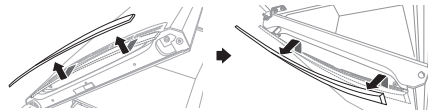

**ATTENTION** Démontez la poignée de la porte avec précaution. Les crochets situés à l'intérieur des poignées de porte peuvent se casser facilement.

- Montez les poignées du réfrigérateur et du congélateur après les avoir inversées.

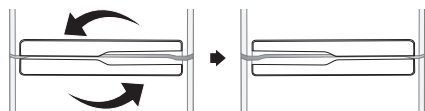

- Resserrez les 2 vis situées sous la porte du réfrigérateur, puis montez les 2 vis et les 2 plaques de revêtement sur la porte du congélateur.

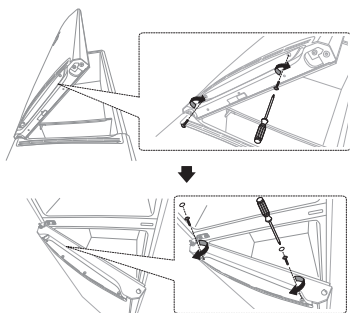

- Retirez la glissière de poignée et le ressort du côté gauche pour les placer à droite. Assurez-vous de retirer le cache de la glissière de poignée du côté droit pour le placer à gauche.

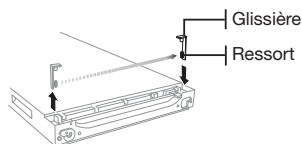

- Montez la poignée de la porte en suivant les étapes 2 et 1 dans l'ordre inverse.

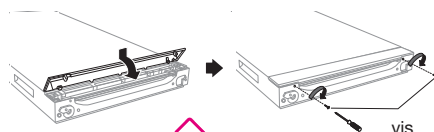

-  Cette procédure doit être effectuée avant l'étape 23 de la section « Inversion des usens d'ouverture de la porte du réfrigérateur ».

## INVERSION DE LA POIGNÉE DE LA PORTE (TYPE B)

- Retirez les 2 vis situées sous la porte du réfrigérateur, puis tirez sur le cache de la poignée.



Démontez le cache de la poignée avec précaution. Les crochets situés à l'intérieur du cache de la poignée peuvent se casser facilement.

- Retirez les 2 vis des rondelles de poignée. Retirez les rondelles de poignée et démontez la poignée Easy.

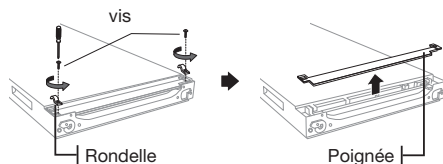

Si l'appareil penche légèrement en arrière, la porte s'ouvrira et se fermera plus facilement. Tournez les pieds dans le sens des aiguilles d'une montre pour lever l'appareil, et en sens inverse pour l'abaisser.

Situation 1) L'appareil penche à gauche.

- Tournez le pied de réglage gauche dans le sens indiqué par la flèche jusqu'à ce que l'appareil soit parfaitement horizontal.

Situation 2) L'appareil penche à droite.

- Tournez le pied de réglage droit dans le sens indiqué par la flèche jusqu'à ce que l'appareil soit parfaitement horizontal.

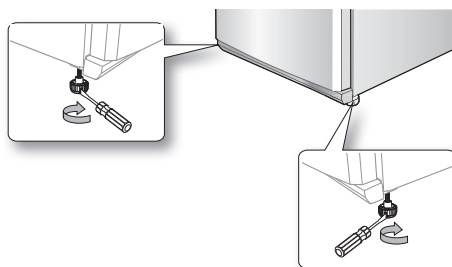

12\_ installation

# fonctionnement du réfrigérateur

## CONTRÔLE DU PANNEAU DE COMMANDE

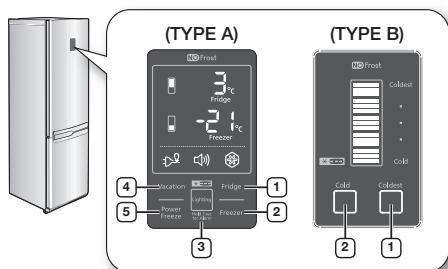

Chaque pression sur une touche s'accompagne d'un bref signal sonore.

## UTILISATION DU PANNEAU DE COMMANDE (TYPE A)

### 1 Fridge (Réfrigérateur)

Appuyez sur le bouton Fridge (Réfrigérateur) pour régler la température du réfrigérateur entre 1 °C et 7 °C. Par défaut, la température est réglée à 3 °C. Chaque pression sur le bouton Fridge (Réfrigérateur) modifie la température en suivant l'ordre de la séquence ci-après, et l'indicateur affiche la température sélectionnée.

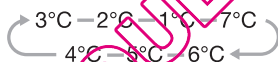

Une fois la température réglée, celle-ci est affichée initialement pendant 5 secondes, puis l'indicateur affiche la température réelle du réfrigérateur.

### 2 Freezer (Congélateur)

Appuyez sur le bouton Freezer (Congélateur) pour régler la température du congélateur entre -14 °C et -25 °C.

Par défaut, la température est réglée à -20 °C. Chaque pression sur le bouton Freezer (Congélateur) modifie la température en suivant l'ordre de la séquence ci-après, et l'indicateur affiche la température sélectionnée.

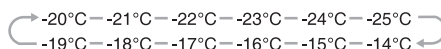

Une fois la température réglée, celle-ci est affichée initialement pendant 5 secondes, puis l'indicateur affiche la température réelle du congélateur.

L'indicateur de température du réfrigérateur ou du congélateur clignotera si la température du compartiment réfrigérateur ou du congélateur augmente considérablement en raison de l'entreposage d'aliments chauds ou de l'ouverture fréquente de la porte. (L'indicateur de température du réfrigérateur ou du congélateur arrêtera de clignoter lorsque la température sera revenue à la normale. Si l'indicateur de température clignote toujours après plusieurs heures, contactez votre centre technique.

### 3 Lighting (Hold 3sec for Alarm) (Éclairage (Maintenir 3 s pour l'alarme))

Appuyez sur le bouton Lighting (Éclairage) pour activer la fonction correspondante et l'éclairage situé sous la porte du réfrigérateur s'allumera. L'éclairage reste allumé tant que la fonction Lighting (Éclairage) est activée. Si vous souhaitez régler la luminosité de l'éclairage, appuyez de nouveau sur le bouton Lighting (Éclairage). (Le réglage de la luminosité n'est pas disponible sur tous les modèles.) Pour désactiver la fonction Lighting (Éclairage), appuyez de nouveau sur le bouton Lighting (Éclairage) jusqu'à ce que l'éclairage s'éteigne.

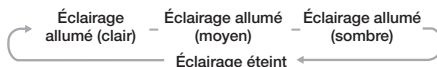

Appuyez sur le bouton Lighting (Éclairage) pendant plus de 3 secondes pour activer la fonction d'alarme. L'indicateur d'alarme s'allume et le réfrigérateur vous alertera par un signal sonore si la porte reste ouverte plus de 2 minutes. Pour désactiver la fonction d'alarme, appuyez sur le bouton Lighting (Éclairage) pendant plus de 3 secondes.

- Éclairage activé : l'éclairage reste allumé.
- Éclairage désactivé : si vous ouvrez la porte du congélateur alors que la porte du réfrigérateur est fermée, l'éclairage s'allumera.

#### 4 Vacation (Fonction vacances)

Appuyez sur le bouton Vacation (Fonction vacances) pour activer la fonction correspondante.



L'indicateur Vacation (Fonction vacances) s'allume et le réfrigérateur règle la température à 15 °C pour limiter la consommation d'électricité lorsque vous vous absentez pendant une longue période (vacances ou déplacement professionnel) ou si vous n'avez pas besoin d'utiliser le réfrigérateur.

Pendant que la fonction Vacation (Fonction vacances) est activée, le compartiment congélateur fonctionne.



- La fonction Vacation (Fonction vacances) sera automatiquement désactivée si vous réglez la température du réfrigérateur pendant que cette fonction est active.
- Retirez bien tous les aliments du compartiment réfrigérateur avant d'activer la fonction Vacation (Fonction vacances).

#### 5 Power Freeze (Congélation rapide)

Appuyez sur le bouton Power Freeze (Congélation rapide) pour activer la fonction correspondante. L'indicateur Power Freeze (Congélation rapide) s'allume et le délai nécessaire pour congeler les produits placés dans le congélateur diminue.



La fonction Power freeze (Congélation rapide) sera activée pendant 72 heures et l'indicateur du congélateur affichera -25 °C.

La fonction Power Freeze (Congélation rapide) s'éteint automatiquement. Lorsque le processus Power Freeze (Congélation rapide) est terminé, l'indicateur correspondant s'éteint et le congélateur revient à la température précédemment réglée.

Cette fonction entraîne une surconsommation électrique.

Pour désactiver la fonction Power Freeze (Congélation rapide), appuyez de nouveau sur le bouton Power Freeze.



- Si vous devez congeler une grande quantité de denrées alimentaires, activez la fonction Power Freeze (Congélation rapide) au moins 24 heures à l'avance.

## UTILISATION DU PANNEAU DE COMMANDE (TYPE B)

### 1 COLDEST (PLUS FROID)

Appuyez sur le bouton Coldest (Plus froid) une ou plusieurs fois pour abaisser la température du réfrigérateur. L'indicateur de température passe de Cold (Froid) à Coldest (Plus froid).

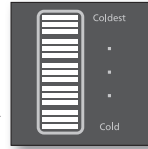

La température réglée par défaut est la température médiane.

La température est la plus froide lorsque tous les voyants sont allumés.

### 2 COLD (FROID)

Appuyez sur le bouton Cold (Froid) une ou plusieurs fois pour augmenter la température du réfrigérateur. L'indicateur de température passe de Coldest (Plus froid) à Cold (Froid).

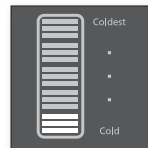

La température réglée par défaut est la température médiane.

La température est la moins froide lorsqu'un seul voyant est allumé.



- Cinq réglages de température sont disponibles et représentés par cinq voyants.
- La température du congélateur sera réglée automatiquement en fonction de celle du réfrigérateur (tel qu'énoncé ci-dessous).

Cold (Froid)	Coldest (Plus froid)
-14°C (7°C) - -17°C (5°C) - -20°C (3°C) - -22°C (2°C) - -25°C (1°C)	
Température du congélateur (réfrigérateur)	

- Si vous devez congeler une grande quantité de denrées alimentaires, pensez à régler la température du réfrigérateur sur la position la plus froide au minimum 24 heures à l'avance.
- L'indicateur de température clignotera si la température du compartiment réfrigérateur ou congélateur augmente considérablement en raison de l'entreposage d'aliments chauds ou de l'ouverture fréquente de la porte. L'indicateur de température arrêtera de clignoter lorsque la température du réfrigérateur ou du congélateur sera revenue à la normale. Si l'indicateur de température clignote toujours après plusieurs heures, contactez votre centre technique.

## CONTRÔLE DU PANNEAU DE COMMANDE (TYPE C)

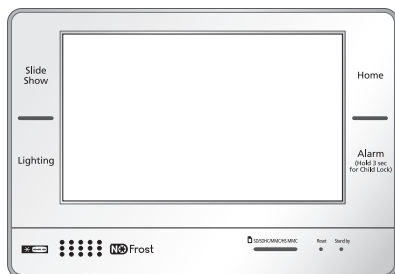

<b>1</b> <b>HOME</b> <b>(ACCUEIL)</b>	Vous pouvez aller à l'écran d'accueil avec les principales fonctions du réfrigérateur.
<b>2</b> <b>ALARM</b> <b>(ALARME)</b>	L'alarme vous alertera si la porte du réfrigérateur reste ouverte plus de 2 minutes. Pour la désactiver, appuyez à nouveau sur le bouton Alarm (Alarme). Vous pouvez activer/désactiver le fonction Child Lock (Verrouillage enfant) en appuyant sur ce bouton pendant 3 secondes.
<b>3</b> <b>LIGHTING</b> <b>(ÉCLAIRAGE)</b>	Vous pouvez allumer ou éteindre l'éclairage situé sous la porte du réfrigérateur.
<b>4</b> <b>SLIDE SHOW</b> <b>(DIAPORAMA)</b>	Vous pouvez utiliser cette fonction pour visualiser des images enregistrées dans l'album photo.



- Pour plus d'informations sur l'utilisation du panneau de commande (type C), reportez-vous à la notice de l'écran LCD joint à ce mode d'emploi.
- Si vous devez congeler une grande quantité de denrées alimentaires, activez la fonction Power Freeze (Congélation rapide) au moins 24 heures à l'avance.

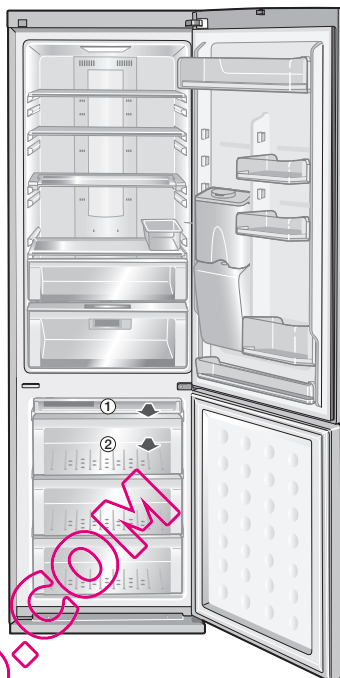

- Certains éléments tels que le réservoir d'eau, les compartiments Cool Select Zone, Cooler Zone et photosynthétique peuvent être différents et non disponibles selon le modèle.
- Pour gagner de la place dans le congélateur, vous pouvez retirer les tiroirs ① et ②. Cela n'affecte pas les caractéristiques thermiques et mécaniques. Un volume de rangement déclaré du compartiment congélateur est calculé sans ces tiroirs.



## UTILISATION DU COMPARTIMENT COOL SELECT ZONE™(SELON MODÈLE)

Vous pouvez stocker différents aliments tels que du fromage, de la viande, de la volaille, du poisson et d'autres aliments à une température idéale pour préserver leur goût.

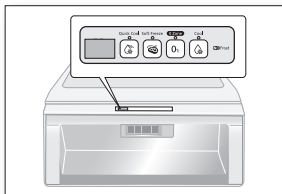

### Quick Cool (Refroidissement rapide)

- Si vous voulez refroidir des aliments rapidement, placez-les dans le compartiment Cool Select Zone et appuyez sur le bouton Quick Cool (Refroidissement rapide).
- Le compartiment Cool Select Zone va refroidir les aliments pendant 60 minutes.
- Lorsque le mode Quick Cool (Refroidissement rapide) est terminé, le bac Cool Select Zone se règle automatiquement sur Cool (Froid).

### Soft Freeze (Congélation douce)

- Si vous sélectionnez le mode Soft Freeze (Congélation douce), température du compartiment Cool Select Zone sera réglée sur -5 °C.

### Zero Zone (Zone zéro) 0°C

- Si vous sélectionnez le mode Zero Zone (Zone zéro), la température du compartiment Cool Select Zone sera réglée sur 0°C.

### Cool (Froid)

- When you select Cool mode, temperature of the Cool Select Zone will be set on 3°C.

## FABRICATION DE GLACE

1. Remplissez le bac jusqu'à 80 % du niveau d'eau.
2. Placez le bac à glaçons dans le bac supérieur du congélateur.
3. Attendez que les glaçons soient formés.
4. Tordez légèrement le bac à glaçons pour sortir les glaçons.

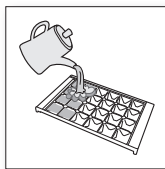

### Temps de congélation

Nous vous recommandons d'attendre environ une à deux heures avec la température réglée sur Power Freeze (Congélation rapide).



### Danger d'explosion

- Le panneau arrière est la partie la plus froide du réfrigérateur. C'est le meilleur endroit pour ranger des denrées alimentaires fragiles.
- Ne placez jamais de bouteilles en verre remplies de liquide dans le congélateur car le verre peut casser si le contenu gèle.

## UTILISATION DE LA CLAYETTE ESCAMOTABLE

Vous pouvez replier la clayette escamotable pour poser des récipients ou produits de grande taille sur l'étagère du dessous.

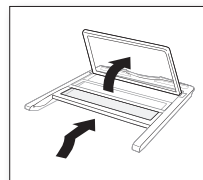

1. Soulevez légèrement la clayette et faites-la glisser vers l'intérieur.
2. Soulevez la clayette escamotée en direction de la paroi arrière.
3. Tirez simplement la clayette repliée en suivant la procédure inverse pour utiliser toute sa surface. Tirez simplement la clayette repliée en suivant la

Manipulez la clayette avec précaution lors de l'utilisation ou du nettoyage car elle peut tomber.

## UTILISATION DU DISTRIBUTEUR D'EAU

### Remplissage

Vous pouvez remplir le distributeur sans sortir le réservoir d'eau du réfrigérateur, ou en le retirant.



1. Retirez le bouton rond et remplissez le réservoir d'eau potable.
- Ne remplissez pas trop le réservoir d'eau (4, 2 litres maximum) car il pourrait déborder lors de l'ouverture et de la fermeture de la porte.
2. Refermez le bouchon rond en appuyant dessus jusqu'à entendre un clic.



Ne mettez rien d'autre que de l'eau dans le réservoir.

## Distribution d'eau

1. Placez un verre sous le distributeur.
2. Appuyez délicatement sur le levier de distribution avec votre verre.



- Placez correctement le verre sous le distributeur pour éviter toute éclaboussure.
- Le réservoir d'eau n'est pas disponible sur tous les modèles.

## Installation d'une bouteille ordinaire

1. Appuyez sur le levier de fixation, soulevez le réservoir d'eau et retirez-le.
2. Retirez le robinet du distributeur du réservoir d'eau.
3. Placez le robinet du distributeur sur la bouteille d'eau minérale ordinaire et faites-le tourner dans le sens des aiguilles d'une montre pour le bloquer.
4. Placez la bouteille d'eau avec le robinet du distributeur dans l'orifice du distributeur d'eau.

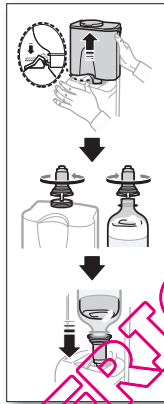

- Vous entendrez peut-être des gargouillements provenant de la bouteille d'eau minérale ordinaire ou de boisson lorsque l'air entre dans celle-ci.
- Certaines bouteilles d'eau minérale ordinaires ou de boisson peuvent ne pas s'adapter au robinet du distributeur suivant leur taille.
- Si l'eau ne sort pas de manière satisfaisante lorsque vous appuyez sur le levier, appuyez de nouveau dessus.
- N'utilisez pas de boissons gazeuses. Lorsque vous appuyez sur le levier, la boisson peut jaillir en raison de la pression du gaz carbonique accumulé dans la partie supérieure de la bouteille.
- Pour une meilleure hygiène, évitez d'utiliser des boissons à haute teneur en sucre (jus de fruits, sodas).
- Vous pouvez utiliser de l'eau minérale en bouteille ou de l'eau du robinet portée à ébullition tant qu'elle ne contient aucune particule.

## Lorsque le distributeur d'eau n'est pas utilisé

1. Fixez fermement le robinet du distributeur dans l'orifice de ce dernier.
  - Lorsque le robinet du distributeur est sorti pendant une période prolongée, le réfrigérateur peut ne pas fonctionner correctement en raison de la fuite d'air froid.
2. Placez un panier pour produits divers à la place du réservoir d'eau et rangez-y des bouteilles de boisson.
  - Deux bouteilles de 1,5 litre peuvent y être conservées.

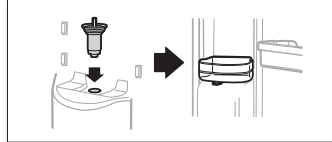

## UTILISATION DU COMPARTIMENT PHOTOSYNTHÉTIQUE (EN OPTION)

### Fonctions de la LED photosynthétique

Les plantes ne respirent que sans lumière. Toutefois, en présence de lumière, les plantes peuvent respirer et effectuer la photosynthèse en même temps.

Par conséquent, si vous conservez vos légumes dans un réfrigérateur sans lumière, ils continuent de respirer, la matière organique qu'ils contiennent diminue et ils se flétrissent plus vite.

Si vous conservez vos fruits et légumes dans un bac à fruits et légumes, ils resteront plus frais car ils peuvent respirer et effectuer la photosynthèse en même temps.



**ATTENTION** Ne regardez pas directement la LED photosynthétique pendant une période prolongée. Cela pourrait entraîner des troubles oculaires.

### Fonctionnement du compartiment photosynthétique

- La LED photosynthétique est installée à l'arrière du bac à fruits et légumes. En fournissant de la lumière, elle permet aux fruits et légumes conservés dans le bac de rester frais.
- Pour optimiser l'effet, placez les fruits et légumes dans un sac en plastique transparent ou directement dans le bac. L'effet peut s'atténuer si les fruits et légumes sont dans des boîtes ou récipients opaques, ou dans des sacs en plastique noirs.



- La LED photosynthétique est toujours allumée lorsque la porte du réfrigérateur est ouverte. La LED s'allume et s'éteint de manière répétitive lorsque la porte est fermée.

 En hiver, si vous réglez la température souhaitée du réfrigérateur à 1 °C et conservez des légumes pendant une période prolongée, ces derniers peuvent geler.

## RETRAIT DES ÉLÉMENTS INTÉRIEURS

### Clayettes

Soulevez doucement les clayettes en les tenant à deux mains, puis tirez-les vers vous. (Clayettes en verre/clayette escamotable.)

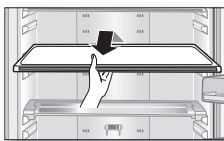

### Paniers de la porte

Saisissez fermement les paniers de la porte en les tenant à deux mains, puis soulevez-les doucement pour les retirer.

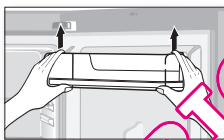

### Réservoir d'eau

Saisissez fermement le réservoir d'eau en le tenant à deux mains, puis soulevez-le doucement pour le retirer.

 Le réservoir d'eau n'est pas disponible sur tous les modèles.



### Tiroirs

Tirez complètement les bacs, puis soulevez-les légèrement pour les sortir. (Bac à fruits et légumes/ tiroir Cool Select Zone/ tiroir Cooler Zone/bacs du congélateur)

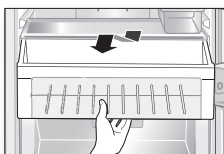

### Cooler zone

Appuyez sur le dispositif de blocage situé à l'arrière des côtés gauche et droit du compartiment Cooler Zone et tirez sur le cache pour le retirer.

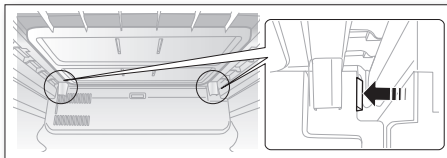

 Pour optimiser la consommation d'énergie du réfrigérateur, laissez toujours les étagères, tiroirs et paniers dans leur position d'origine (voir page 15).

## NETTOYAGE DU RÉFRIGÉRATEUR



N'utilisez pas de benzène, de diluant, d'eau de Javel ou de chlorure pour le nettoyage.

Ces produits risquent d'endommager la surface de l'appareil et de provoquer un incendie.



Ne projetez pas d'eau sur le réfrigérateur lorsque celui-ci est raccordé au secteur. Vous risqueriez de vous électrocuter. N'utilisez jamais de benzène, de solvant ou de détergent pour voiture afin d'éviter tout risque d'incendie.

## REMPACEMENT DE LA DEL

Lorsque la LED intérieure ou extérieure est grillée, ne démontez pas le cache de l'ampoule ni la LED vous-même.



Contactez des techniciens qualifiés.

# dépannage

PROBLÈME	SOLUTION
<b>L'appareil ne fonctionne pas du tout ou la température est trop élevée.</b>	<ul style="list-style-type: none"><li>• Assurez-vous que la fiche d'alimentation est correctement branchée.</li><li>• La température indiquée sur le panneau avant est-elle correctement réglée ?</li><li>• L'appareil est-il directement exposé au soleil ou des sources chaleur se trouvent-elles à proximité ?</li><li>• L'arrière de l'appareil est-il placé trop près du mur ?</li></ul>
<b>Les aliments placés à l'intérieur du réfrigérateur sont congelés.</b>	<ul style="list-style-type: none"><li>• La température indiquée sur le panneau avant est-elle réglée sur position la plus froide ?</li><li>• La température ambiante est-elle trop basse ?</li></ul>
<b>L'appareil émet des bruits inhabituels.</b>	<ul style="list-style-type: none"><li>• Assurez-vous que le sol sur lequel l'appareil est installé est de niveau et stable.</li><li>• L'arrière de l'appareil est-il placé trop près du mur ?</li><li>• Des corps étrangers sont-ils tombés derrière ou sous l'appareil ?</li><li>• Le bruit émis provient-il du compresseur placé dans l'appareil ?</li><li>• Un tic-tac est émis du fait de la dilatation ou de la contraction des différents accessoires.</li></ul>
<b>Les angles avant et les côtés de l'appareil sont chauds. Des gouttelettes de condensation se forment.</b>	<ul style="list-style-type: none"><li>• L'installation de tuyaux calorifuges dans les angles avant de l'appareil prévient ce phénomène. En cas de hausse de la température ambiante, cela peut s'avérer inefficace. Cependant, ce phénomène n'est pas anormal.</li><li>• Dans un climat très humide, l'air humide entrant en contact avec la surface froide de l'appareil entraîne de la condensation sur les surfaces extérieures de l'appareil.</li></ul>
<b>Vous entendez un bruit d'écoulement d'eau.</b>	<ul style="list-style-type: none"><li>• Ce bruit est produit par le fluide frigorigène lorsqu'il refroidit l'intérieur de l'appareil.</li></ul>
<b>L'intérieur de l'appareil dégage des odeurs.</b>	<ul style="list-style-type: none"><li>• Le réfrigérateur contient-il des aliments avariés ?</li><li>• Placez les aliments qui dégagent une forte odeur, tels que le poisson, dans des emballages hermétiques.</li><li>• Nettoyez régulièrement votre réfrigérateur et jetez tout aliment avarié ou présentant des traces suspectes.</li></ul>
<b>Les parois de l'appareil sont couvertes de givre.</b>	<ul style="list-style-type: none"><li>• Les orifices de ventilation sont-ils obstrués par les aliments entreposés dans le réfrigérateur ?</li><li>• Espacez le plus possible les aliments afin d'optimiser la ventilation.</li><li>• La porte est-elle bien fermée ?</li></ul>
<b>Des gouttelettes de condensation se forment sur les parois intérieures de l'appareil et les légumes.</b>	<ul style="list-style-type: none"><li>• Vous avez placé des aliments à forte teneur en eau sans les couvrir ou vous avez laissé la porte longtemps ouverte.</li><li>• Couvrez vos aliments ou placez-les dans des récipients hermétiques avant de les ranger.</li></ul>

## Limites de température ambiante

Ce réfrigérateur est conçu pour fonctionner dans les températures ambiantes correspondant à la classe de température indiquée sur la plaque signalétique de l'appareil.

Classe	Symbole	Plage de température ambiante (°C)
Tempérée élargie	SN	de +10 à +32
Tempérée	N	de +16 à +32
Subtropicale	ST	de +16 à +38
Tropicale	T	de +16 à +43



Les températures intérieures de l'appareil peuvent varier sous l'effet de facteurs tel que la pièce où il se trouve, la température ambiante et la fréquence d'ouverture de la porte. Ces facteurs peuvent être compensés en réglant une température appropriée.

### Les bons gestes de mise au rebut de ce produit (Déchets d'équipements électriques et électroniques)

#### Français



#### (Applicable aux pays disposant de systèmes de collecte séparés)

Ce symbole sur le produit, ses accessoires ou sa documentation indique que ni le produit, ni ses accessoires électroniques usagés (chargeur, casque audio, câble USB, etc.) ne peuvent être jetés avec les autres déchets ménagers. La mise au rebut incontrôlée des déchets présentant des risques environnementaux et de santé publique, veuillez séparer vos produits et accessoires usagés des autres déchets. Vous favoriserez ainsi le recyclage de la matière qui les compose dans le cadre d'un développement durable.

Les particuliers sont invités à contacter le magasin leur ayant vendu le produit ou à se renseigner auprès des autorités locales pour connaître les procédures et les points de collecte de ces produits en vue de leur recyclage.

Les entreprises et professionnels sont invités à contacter leurs fournisseurs et à consulter les conditions de leur contrat de vente. Ce produit et ses accessoires ne peuvent être jetés avec les autres déchets professionnels et commerciaux.

Comment contacter Samsung dans le monde

Si vous avez des suggestions ou des questions concernant les produits Samsung, veuillez contacter le Service Consommateurs Samsung.  
Samsung Service Consommateurs 66 rue des Vanesses  
BP 50116 - Villepinte -95950 ROISSY cedex France  
01 4863 0000  
[www.samsung.com](http://www.samsung.com)



# Kühl-Gefrier-Kombination Handbuch

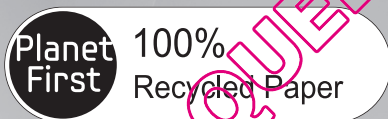

Dieses Handbuch ist zu 100% auf Recyclingpapier gedruckt.

Deutsch

imagine the possibilities

Wir danken Ihnen, dass Sie sich für dieses Samsung-Produkt entschieden haben!  
Für einen besonders umfassenden Service registrieren Sie Ihr Gerät bitte unter [www.samsung.com/register](http://www.samsung.com/register)

Standgerät









# sicherheitshinweise



## SICHERHEITSHINWEISE

- Lesen Sie diese Bedienungsanleitung vor der Inbetriebnahme Ihres Geräts sorgfältig durch und bewahren Sie sie nicht weit vom Gerät an einem sicheren Ort für eine spätere Verwendung auf.
- Verwenden Sie das Gerät nur für den in dieser Bedienungsanleitung beschriebenen Zweck. Dieses Gerät ist nicht geeignet für den Gebrauch von Personen (einschließlich Kindern), die körperlich, geistig oder psychisch benachteiligt sind oder nicht über ausreichende Erfahrung und Kenntnisse verfügen, es sei denn, sie wurden unter anfänglicher Beobachtung zu ihrer Sicherheit bezüglich der Benutzung des Gerätes von einer verantwortlichen Person entsprechend unterwiesen.
- Die Warn- und Sicherheitshinweise in diesem Benutzerhandbuch beschreiben nicht alle möglichen Umstände und Situationen, die Sie im Umgang mit Ihrem Gerät antreffen können. Gehen Sie bei der Aufstellung und Wartung des Geräts sowie im Umgang mit demselben mit Vorsicht und Vernunft vor.
- Die folgende Bedienungsanleitung gilt für verschiedene Modelle, daher können die Merkmale Ihres Geräts leicht von den in dieser Anleitung beschriebenen Merkmalen abweichen, und gewisse Sicherheits- und Warnhinweise nicht zutreffen. Bei Fragen oder Zweifel wenden Sie sich bitte an den nächstliegenden Kundendienst oder versuchen Sie, auf der folgenden Webseite Rat und Hilfe zu finden: [www.samsung.com](http://www.samsung.com).

### Wichtige Sicherheitssymbole und Vorsichtsmaßnahmen:

	Es besteht Lebensgefahr oder das Risiko <b>schwerer Verletzungen</b> .
	Mögliche leichte <b>Verletzungen oder Sachschäden</b> .
	NICHT ausführen.
	NICHT demontieren.
	NICHT berühren.
	Folgende Hinweise genau befolgen.
	Netzstecker aus der Steckdose ziehen.

02\_ sicherheitshinweise

	Das Gerät muss geerdet werden, um einen elektrischen Schlag zu verhindern.
	Wenn Sie Hilfe brauchen, wenden Sie sich an Ihren Samsung Kundendienst.
	Hinweis

Diese Warnzeichen und Hinweise dienen dazu, Sie und andere vor Verletzungen zu schützen. Bitte befolgen Sie sie strikt. Nachdem Sie diesen Abschnitt gelesen haben, bewahren Sie ihn an einem sicheren Ort auf, um ihn später zur Hand zu haben.

### CE-Kennzeichnung

Dieses Produkt entspricht der Niederspannungsrichtlinie (2006/95/EC), der Richtlinie für Elektromagnetische Verträglichkeit (2004/108/EC) sowie der Richtlinie Eco-Design (2009/125/EC) als Teil der Richtlinie (EC) Nr. 643/2009 der Europäischen Gemeinschaft.

### WICHTIGE HINWEISE ZUM TRANSPORT UND ZUM AUFSTELLORT

- Beim Transport und bei der Aufstellung des Geräts muss darauf geachtet werden, dass die Teile des Kühlkreislaufs nicht beschädigt werden.
- Austretendes Kühlmittel könnte sich entzünden oder zu Augenverletzungen führen. Wenn Sie ein Leck entdecken, vermeiden Sie offene Flammen oder potenzielle Zündquellen, und lüften Sie den Raum, in dem sich das Gerät befindet, mehrere Minuten lang.
- Damit im Fall eines Lecks des Kühlkreislaufs kein entzündliches Gas-Luft-Gemisch entstehen kann, ist die Größe des Raumes, in dem das Gerät aufgestellt werden darf, von der Menge des verwendeten Kühlmittels abhängig.
- Nehmen Sie niemals ein Gerät in Betrieb, das irgendwelche Anzeichen von Beschädigungen aufweist. Wenn Sie Zweifel haben, nehmen Sie Kontakt zu Ihrem Händler auf. Der für die Aufstellung des Geräts vorgesehene Raum muss für je 8 g des Kühlmittels R600a im Gerät ein Raumvolumen von 1 m<sup>3</sup> haben. Die Kühlmittelmenge in Ihrem Kühlgerät ist auf dem Typenschild im Gerät angegeben.





## WICHTIGE HINWEISE ZUR INSTALLATION



- Stellen Sie das Gerät nicht an einem feuchten Ort oder dort auf, wo es in Kontakt mit Wasser kommt.
- Eine fehlerhafte Isolierung der elektrischen Teile kann einen elektrischen Schlag oder einen Brand zur Folge haben.
- Stellen Sie das Gerät nicht dort auf, wo es direkter Sonneneinstrahlung oder der Wärmestrahlung von Öfen, Heizkörpern oder anderen Wärmequellen ausgesetzt ist.
- Verbinden Sie nicht mehrere Geräte mit derselben Mehrfachsteckdose. Die Kühl-Gefrier-Kombination sollte immer an eine eigene separate Steckdose angeschlossen werden, die den Spannungsangaben auf dem Typenschild entspricht.
- Dadurch ist eine optimale Leistung gewährleistet und eine Überlastung der Stromkreise im Haushalt, was zu einem Brand durch überhitzte Leitungen führen könnte, wird vermieden.
- Stecken Sie den Stecker nicht ein, wenn die Steckdose lose ist.
- Dies kann einen Brand oder elektrischen Schlag zur Folge haben.
- Wenn das Netzkabel beschädigt ist, muss es sofort vom Hersteller oder dem Kundendienst ausgetauscht werden.
- Knicken Sie das Netzkabel nicht und stellen Sie keine schweren Gegenstände auf das Kabel.
- Verwenden Sie in der Nähe des Gerätes keine Sprühdosen.
- Es besteht Explosions- oder Brandgefahr.



- Dieses Gerät muss vor der Inbetriebnahme ordnungsgemäß aufgestellt und gemäß dem Handbuch installiert werden.
- Netzstecker in korrekter Position mit dem Kabel nach unten einstecken.
- Wenn Sie den Stecker mit dem Kabel nach oben einstecken, kann dies zur Beschädigung des Kabels führen, wodurch ein Brand und elektrischer Schlag verursacht werden kann.
- Stellen Sie sicher, dass der Netzstecker nicht gequetscht oder beschädigt wird, wenn z. B. die Rückseite des Kühlgeräts zu nahe an die Steckdose gestellt wird.
- Stecken Sie den Netzstecker nicht mit feuchten Händen in die Steckdose.
- Dadurch entsteht Brandgefahr.
- Das Gerät muss so aufgestellt werden, dass der Netzstecker nach der Aufstellung zugänglich ist.



- Schließen Sie das Gerät nur an geerdete Standard-Steckdosen an.
  - Das Gerät muss geerdet werden, um Fehlströme oder einen durch Fehlströme ausgelösten elektrischen Schlag zu verhindern.
- Für die Erdung dürfen niemals Gasleitungen, Telefonleitungen oder andere potenzielle Blitzableiter verwendet werden.
- Eine nicht ordnungsgemäße Ausführung des Erdungsanschlusses kann einen elektrischen Schlag zur Folge haben.



- Achten Sie beim Versetzen des Geräts darauf, dass Sie nicht über das Netzkabel rollen oder es beschädigen.
- Die Sicherung des Geräts muss von einem dazu befähigten Techniker oder einer Kundendienstfirma ausgewechselt werden.
- Andernfalls kann dies einen elektrischen Schlag oder Verletzungen zur Folge haben.



## HINWEISE ZUR INSTALLATION



- Achten Sie darauf, dass Belüftungsöffnungen im Rahmen und Gehäuse des Geräts nicht abgedeckt werden.
- Lassen Sie das Gerät nach der Installation zwei Stunden lang stehen.



## WICHTIGE HINWEISE ZUM GEBRAUCH



- Stecken Sie den Netzstecker nicht mit feuchten Händen in die Steckdose.
- Stellen Sie keine Gegenstände auf das Gerät.
- Diese könnten beim Öffnen oder Schließen der Tür herunterfallen und zu Verletzungen und/oder Sachschäden führen.



## WICHTIGE HINWEISE ZUM GEBRAUCH (FORTSETZUNG)



- Stellen Sie keine mit Wasser gefüllten Gefäße auf das Gerät.
- Durch das Verschütten von Wasser kann ein Brand oder ein elektrischer Schlag verursacht werden.
- Achten Sie darauf, dass Kinder sich nicht an die Tür hängen.
- Dies könnte schwere Verletzungen zur Folge haben.
- Lassen Sie bei Abwesenheit die Türen des Geräts nicht offen stehen, und lassen Sie Kinder niemals in das Gerät klettern.
- Die Kinder können eingeschlossen werden und sich auf Grund der niedrigen Temperaturen schwere Verletzungen zuziehen.
- Stecken Sie niemals die Finger oder Gegenstände in die Öffnung des Kaltwasserspenders.
- Dies könnte Verletzungen oder Sachschäden zur Folge haben.
- Lagern Sie in Ihrem Gerät keine flüchtigen oder brennbaren Stoffe wie Benzol, Lösungsmittel, Alkohol, Äther, Flüssiggas.
- Die Lagerung eines dieser Stoffe kann zu Explosionen führen.
- Lagern Sie keine auf Tieftemperaturen empfindlich reagierende pharmazeutische Produkte, wissenschaftliche Materialien oder andere, auf Tieftemperaturen empfindlich reagierende Produkte im Gerät.
- Produkte, bei denen eine bestimmte Temperatur genau eingehalten werden muss, dürfen nicht im Kühlgerät gelagert werden.
- Elektrische Geräte nicht in das Kühlgerät stellen oder diese im Kühlgerät benutzen, außer für den Fall, dass deren Typ vom Hersteller entsprechend empfohlen wurde.
- Berühren Sie die Innenseiten des Gefrierabteils oder die hier gelagerten Produkte nicht mit feuchten Händen.
- Dies könnte zu Erfrierungen führen.
- Verwenden Sie für die Beschleunigung des Abtauprozesses nur die vom Hersteller empfohlenen Hilfsmittel.
- Beschädigen Sie nicht den Kühlmittelkreislauf.



- Dieses Gerät ist nur für die Lagerung von Lebensmitteln im Haushalt bestimmt.
- Flaschen sollten dicht beieinander eingelagert werden, so dass sie nicht herausfallen.
- Wenn Sie ein Leck entdecken, vermeiden Sie offene Flammen oder potenzielle Zündquellen, und lüften Sie den Raum, in dem sich das Gerät befindet, mehrere Minuten lang.

- Nur die vom Hersteller oder Kundendienst gelieferten LED-Lampen verwenden.
- Kleine Kinder müssen beaufsichtigt werden, um sicher zu stellen, dass sie nicht mit dem Gerät spielen oder in das Gerät klettern.



- Versuchen Sie nicht, das Gerät selbst zu demontieren oder zu reparieren.
- Dies könnte zu einem Brand, zu Fehlfunktionen und/oder Verletzungen führen. Bei Störungen wenden Sie sich bitte an unseren Kundendienst.



- Wenn Sie anormale Geräusche, Feuer, Gerüche oder Rauch bemerken, ziehen Sie sofort den Netzstecker und wenden Sie sich an den nächstliegenden Kundendienst.
- Anderenfalls kann dies zu einem elektrischen Schlag oder Brand führen. Achten Sie darauf, dass Belüftungsöffnungen im Rahmen und Gehäuse des Geräts nicht abgedeckt werden.
- Falls Sie keine Auswechsellampe verfügbar haben, wenden Sie sich an den Kundendienst.
- Ist Ihr Gerät mit einer LED-Innenbeleuchtung ausgestattet, LED-Abdeckung und LED-Lampe nicht selbst demontieren. Wenden Sie sich bitte an den Kundendienst. Entdecken Sie Staub oder Wasser im Gerät, ziehen Sie den Netzstecker und wenden Sie sich an Ihren Samsung-Electronics-Kundendienst.
- Anderenfalls besteht Brandgefahr.



## HINWEISE ZUM GEBRAUCH



- Beachten Sie folgende Hinweise, um optimale Geräteleistungen zu erzielen:
  - Legen Sie keine Lebensmittel zu dicht vor die Lüftungsöffnungen an der Geräterückseite, damit die Luftzirkulation im Kühlabteil nicht blockiert wird.
- Verpacken Sie Lebensmittel sicher oder legen Sie sie in luftdichte Behälter, bevor Sie diese im Gerät einlagern.
- Stellen Sie keine kohlenstoffhaltigen Getränke in das Gefrierabteil. Stellen Sie keine Flaschen oder andere Glasbehälter in das Gefrierabteil.
- Wenn deren Inhalt gefriert, kann das Glas zerbrechen und zu Verletzungen und Sachschäden führen.
- Verändern Sie nicht die Funktionsweise Ihrer Kühl-Gefrier-Kombination, bauen Sie das Gerät nicht um.

- Änderungen oder Umbauten können Verletzungen und/oder Sachschäden verursachen. Bei Änderungen oder Umbauten durch Dritte erlischt der Garantieanspruch für das gesamte Gerät, Samsung kann für die aus den Änderungen und Umbauten durch Dritte erwachsenden Folgen in Bezug auf Sicherheit oder Schäden nicht verantwortlich gemacht werden.
- Lassen Sie die Lüftungsöffnungen unverdeckt.
- Verdeckte, ganz besonders mit Kunststoffbeuteln verdeckte Lüftungsöffnungen führen dazu, dass das Gerät zu stark kühlt. Bei zu langer Kühldauer kann dies zu einem Bruch des Wasserfilters führen und Wasser auslaufen.
- Legen Sie Lebensmittel, die Sie einfrieren möchten, nicht neben bereits tiefgefrorene Lebensmittel.
- Beachten Sie die maximalen Lagerzeiten und die Verfallsdaten für tiefgefrorene Lebensmittel.
- Für den Wassertank, den Eisbehälter und die Eismwürfelzubereitung nur Trinkwasser verwenden.

## HINWEISE ZUR REINIGUNG UND WARTUNG



- Spritzen Sie kein Wasser auf die Innen- oder Außenseite des Kühlgeräts.
- Dies kann einen Brand oder einen elektrischen Schlag zur Folge haben.
- Verwenden Sie in der Nähe des Kühlgeräts keine Spraydosen.
- Es besteht Explosions- oder Brandgefahr.
- Reinigungsmittel nicht direkt auf das Display aufsprühen.
- Die Schriftzeichen auf dem Display könnten abgehen.



- Entfernen Sie alle Fremdkörper oder Staub von den Metallstiften des Steckers. Verwenden Sie jedoch kein nasses oder feuchtes Tuch für die Reinigung des Steckers.
- Anderenfalls kann dies einen Brand oder einen elektrischen Schlag zur Folge haben.



- Ziehen Sie den Netzstecker aus der Steckdose, bevor Reinigungs- bzw. Wartungsarbeiten durchgeführt werden.



## HINWEISE ZUR ENTSORGUNG



- Stellen Sie vor der Entsorgung sicher, dass die Rohre auf der Geräterückseite nicht beschädigt sind.
- Als Kühlmittel wird R600a oder R134a verwendet. Sie können dem Kompressor aufkleber auf der Rückseite Ihres Geräts und dem Typenschild im Innern des Geräts entnehmen, welches Kühlmittel für Ihre Kühl-Gefrier-Kombination verwendet wurde. Wenn dieses Produkt entzündliches Gas enthält (Kühlmittel R600a), nehmen Sie bitte Kontakt mit den örtlichen Behörden auf, um Informationen zur korrekten Entsorgung des Geräts zu erhalten.  
Als Isoliergas wird Cyclopentan verwendet. Die Gase im Isoliermaterial erfordern ein besonderes Entsorgungsverfahren. Wenden Sie sich für eine umweltfreundliche Entsorgung des Geräts an die örtlichen Behörden. Stellen Sie vor der Entsorgung sicher, dass die Rohre an der Geräterückseite nicht beschädigt sind. Die Rohre sollten im Freien geöffnet werden.
- Dieses Gerät kann Isobutan-Kühlmittel (R600a) enthalten, ein Naturgas mit einer hohen Umweltverträglichkeit, das allerdings auch brennbar ist. Beim Transport und bei der Aufstellung des Geräts muss darauf geachtet werden, dass keine Teile des Kühlkreislaufs beschädigt werden.
- Wenn Sie dieses oder andere Kühlgeräte entsorgen, entfernen Sie bitte vorher die Tür, Türdichtungen und Türriegel, so dass kleine Kinder oder Tiere niemals im Gerät eingeschlossen werden können. Lassen Sie die Ablagen, Fachböden usw. im Gerät, damit Kinder nicht so einfach in das Gerät klettern können. Kleine Kinder müssen beaufsichtigt werden, um sicher zu stellen, dass sie nicht mit dem entsorgten Gerät spielen.
- Bitte entsorgen Sie das Verpackungsmaterial dieses Geräts auf eine umweltfreundliche Art und Weise.



## WEITERE TIPPS FÜR DIE RICHTIGE VERWENDUNG

- Bei Netzausfall rufen Sie den örtlichen Energieversorgungsbetrieb an und fragen, wie lange es dauern wird.
- Stromausfälle, die nicht länger als ein oder zwei Stunden dauern, beeinträchtigen die Temperaturen in Ihrer Kühl-Gefrier-Kombination in der Regel nicht. Während eines Stromausfalls sollten Sie das Gerät jedoch möglichst nicht öffnen.
- Wenn ein Stromausfall länger als 24 Stunden dauert, müssen Sie alle tiefgefrorenen Lebensmittel herausnehmen.
- Wenn Schlüssel mit dem Gerät geliefert werden, verwahren Sie diese außerhalb der Reichweite von Kindern und nicht in der Nähe des Geräts auf.
- Wenn das Gerät längere Zeit in einer Umgebung betrieben wird, die kälter ist als der untere Grenzwert des Temperaturbereichs, für den das Gerät vorgesehen ist, kann der Betrieb beeinträchtigt werden (zu hohe Temperaturen im Gerät).
- Lagern Sie keine Lebensmittel ein, die sehr kälteempfindlich sind, wie z. B. Bananen oder Melonen.
- Das Gefrierabteil ist ein No-Frost-Abteil, d. h. dass Sie das Gerät nicht manuell abtauen müssen, sondern das Abtauen automatisch erfolgt.
- Ein Temperaturanstieg während des Abtauens bleibt im Rahmen der ISOAnforderungen. Wenn Sie einen unangemessenen Temperaturanstieg der tiefgefrorenen Lebensmittel während der Abtauphase verhindern möchten, wickeln Sie die tiefgekühlten Lebensmittel in mehrere Lagen Zeitungspapier.

- Eine Temperaturerhöhung tiefgekühlter Lebensmittel während der Abtauphase kann deren maximale Lagerzeiten herabsetzen.

### Tipps zum Energiesparen

- Stellen Sie das Gerät in einem kühlen, trockenen und ausreichend belüfteten Raum auf. Vermeiden Sie direkte Sonneneinstrahlung und stellen Sie das Gerät nie in der Nähe einer Wärmequelle (Heizkörper usw.) auf.
- Decken Sie die Lüftungsöffnungen und -gitter des Geräts nicht ab.
- Lassen Sie warme Lebensmittel abkühlen, bevor Sie sie im Gerät einlagern.
- Legen Sie gefrorene Lebensmittel zum Auftauen in das Kühlabteil.  
Sie können so die niedrige Temperatur der gefrorenen Lebensmittel zum Kühlen der übrigen Lebensmittel einsetzen.
- Lassen Sie die Tür des Gefrierabteils nicht zu lange offen, wenn Sie Lebensmittel herausnehmen oder hineinlegen. Je weniger die Tür geöffnet wird, umso weniger Eis bildet sich im Innern.
- Reinigen Sie die Rückseite des Kühlschranks regelmäßig. Staub steigert den Energieverbrauch.
- Stellen Sie die Temperatur nicht niedriger als notwendig ein.  
Sorgen Sie an der Unterseite und Rückseite des Kühlschranks für ausreichende Luftzirkulation.  
Verdecken Sie die Luftöffnungen nicht.
- Lassen Sie beim Einbau des Geräts nach rechts, links sowie hinten und oben ausreichend Freiraum. Dies hilft, den Stromverbrauch zu senken, und trägt dazu bei, dass Sie Ihre Stromrechnung im Griff behalten.

QUELLE: GEM

## Inhalt

INBETRIEBNAHME IHRER KÜHL-GEFRIER KOMBINATION .....	07
BETRIEB IHRER KÜHL-GEFRIER-KOMBINATION .....	13
FEHLERSUCHE .....	19

# Inbetriebnahme Ihrer Kühl- Gefrier Kombination

## VOR DER AUFSTELLUNG IHRES KÜHLGERÄTS

Wir beglückwünschen Sie zum Kauf dieser Samsung Kühl-Gefrier-Kombination.

Wir hoffen, dass Sie viel Freude an den hochmodernen Funktionen und Leistungen Ihres neuen Geräts haben werden.

- Dieses Gerät muss vor der Inbetriebnahme ordnungsgemäß aufgestellt und gemäß dem Handbuch installiert werden.
- Verwenden Sie das Gerät nur für den in dieser Bedienungsanleitung beschriebenen Zweck.
- Wir empfehlen Ihnen dringend, alle Wartungs- und Reparaturarbeiten nur von qualifizierten Kundendienstmitarbeitern durchführen zu lassen.
- Bitte entsorgen Sie das Verpackungsmaterial dieses Geräts auf eine umweltfreundliche Art und Weise.



Ziehen Sie den Stecker aus der Steckdose, bevor Sie die Innenbleuchtung im Kühlgerät austauschen.

- Anderenfalls besteht die Gefahr eines elektrischen Schlags.

## Auswahl des Aufstellorts für die Kühl- Gefrier-Kombination

- Keine direkte Sonneneinstrahlung.
- Eine ebene Aufstellfläche auswählen.
- Es muss genügend Platz sein, um die Gerätetüren ungehindert öffnen zu können.
- Auf der rechten und linken Seite sowie auf der Rück- und Oberseite des Gerätes sollte ausreichend Platz für die Luftzirkulation vorhanden sein. Verfügt das Gerät nicht über ausreichend Platz, kann das interne Kühlsystem nicht korrekt funktionieren.
- Bitte achten Sie darauf, dass das Gerät zur Reparatur oder Reinigung leicht umgesetzt werden kann.

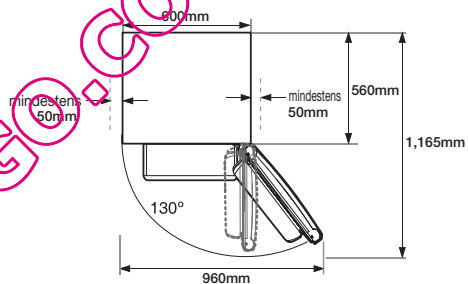
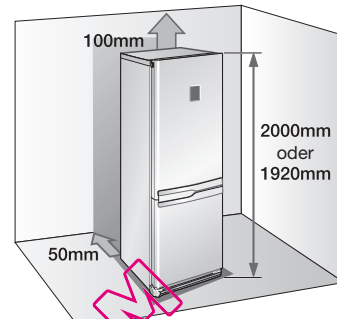

01 INBETRIEBNAHME



- Die Gerätehöhe kann je nach Modell unterschiedlich sein.
- Lassen Sie beim Aufstellen genügend Platz nach rechts, nach links, nach hinten und oben. Das verringert den Energieverbrauch und hält Ihre Stromrechnungen niedrig.
- Stellen Sie Ihr Gerät nicht an einem Ort mit einer Raumtemperatur unter 10 °C auf.



Ziehen Sie das Gerät zu Aufstell-, Wartungs- oder Reparaturarbeiten sowie zum Reinigen an der Rückseite gerade heraus, schieben Sie es dann wieder gerade zurück. Stellen Sie vorher sicher, dass die Aufstellfläche auch für das Gewicht des gefüllten Geräts geeignet ist.

Inbetriebnahme \_07

# WECHSELN DES TÜRANSCHLAGS AM KÜHLABTEIL



Samsung empfiehlt, das Wechseln des Anschlags der Gerätetür nur von Samsung zugelassenen Dienstleistern durchzuführen zu lassen.

Diese Dienstleistung ist gebührenpflichtig und wird dem Kunden in Rechnung gestellt.



Schäden, die beim Wechseln des Anschlags der Gerätetür entstehen, fallen nicht unter die Garantieleistung des Herstellers.

Alle Kosten für Reparaturen, die aufgrund dieser Schäden erforderlich sind, werden vom Kunden getragen.

## Benötigte Werkzeuge

(Nicht im Lieferumfang enthalten)		
Kreuzschlitz-Schraubendreher	Flachschlitz-Schraubendreher	10 mm Steckschlüssel (für Sechskantschrauben)
(Nicht im Lieferumfang enthalten)		Zusätzliche Teile
11 mm Schraubenschlüssel für Scharnierbolzen	3/16" Winkelschlüssel (für mittleres Scharnier)	Scharnierabdeckung oben links (an der Unterseite der oberen Abdeckung)

- Lösen Sie die 4 Schrauben an der oberen Abdeckung des Kühlgeräts.

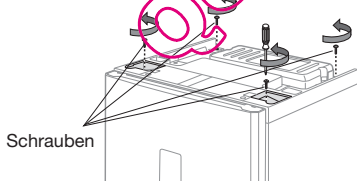

Stellen Sie sicher vor den Arbeiten mit den elektrischen Kabelanschlüssen sicher, dass der Netzstecker des Geräts gezogen ist.

- Nehmen Sie die obere Abdeckung des Kühlgeräts ab. Achten Sie darauf, dass die Kabelsteckverbindungen unter der oberen Abdeckung ausgesteckt sind.

## 08\_Inbetriebnahme

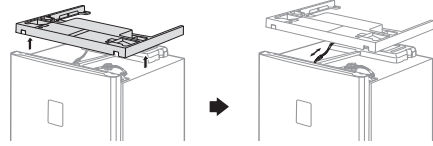

Achten Sie beim Abnehmen der oberen Abdeckung darauf, dass die Kabel nicht beschädigt werden.

- Stecken Sie die Kabelsteckverbindungen aus und lösen Sie die 3 Sechskantschrauben an der Geräteoberseite.

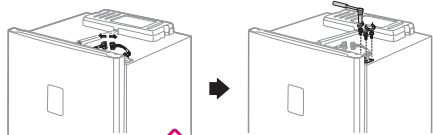

Die Tür des Kühlabteils muss fest verschlossen sein.

- Heben Sie die Tür des Kühlabteils vorsichtig gerade nach oben aus dem mittleren Scharnier aus.

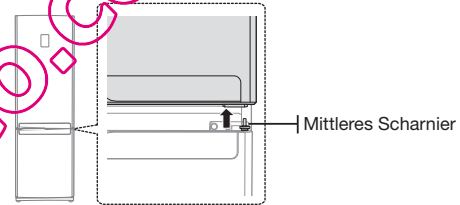

Seien Sie im Umgang mit der Gerätetür vorsichtig-diese ist schwer und Sie können sich beim Abnehmen der Tür verletzen.

- Nehmen Sie das mittlere Scharnier ab; dazu die 2 Sechskantschrauben und eine Schraube an der rechten Seite lösen. Heben Sie die Tür des Gefrierabteils vorsichtig gerade nach oben aus dem unteren Scharnier aus.

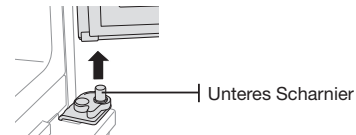
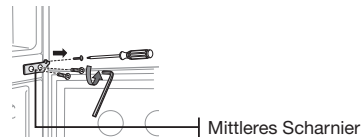

Seien Sie im Umgang mit der Gerätetür vorsichtig-diese ist schwer und Sie können sich beim Abnehmen der Tür verletzen.

## WECHSELN DES TÜRANSCHLAGS AM KÜHLABTEIL (FORTSETZUNG)

6. Nehmen Sie die beiden Schrauben und dann die Sockelblende ab.

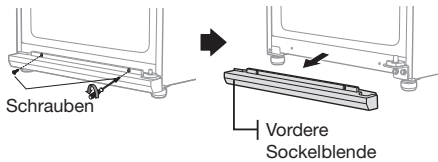

7. Lösen Sie die unteren 2 Scharnierbefestigungsschrauben sowie eine Sechskantschraube an der linken Seite der Sockelblende, wo das abgenommene untere Scharnier wieder angebaut wird.

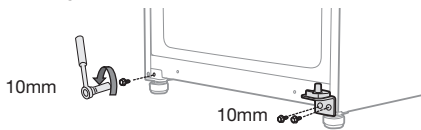

-  Drehen Sie vor dem Abnehmen des unteren Scharniers die Stellfüße an der Gerätevorderseite ein wenig im Uhrzeigersinn, um das Ab- und Anbauen zu erleichtern.

8. Wechseln Sie die Einbauposition des unteren Scharnierbolzens. Lösen Sie zuerst die Schraube aus der Führung, dann den unteren Scharnierbolzen mit Hilfe des 11 mm Schraubenschlüssels. Setzen Sie den unteren Scharnierbolzen dann wieder an der linken Seite der Führung ein, drehen Sie die Führung um und setzen sie wieder auf.

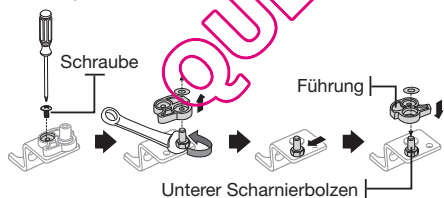

9. Bringen Sie das Scharnier an der unteren linken Seite des Geräts an, dort, wo Sie vorher bereits die Sechskantschraube unter Schritt 8 abgenommen haben. Die Sechskantschraube an der rechten unteren Seite des Geräts für eine spätere Verwendung wieder einsetzen.

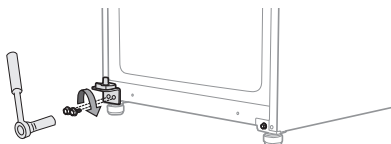

10. Setzen Sie die Abdeckung des unteren Scharniers auf die andere Seite der Sockelblende um, bringen Sie die Sockelblende wieder am Gerät an.

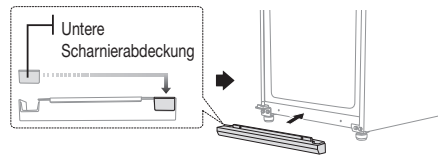

11. Versetzen Sie die Abdeckung des mittleren Scharniers, die Schraubkappe und die Schraube von links nach rechts.

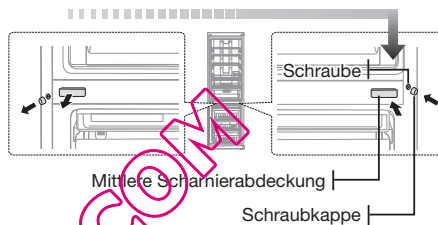

12. Lösen Sie die Schraube an der unteren rechten Seite der Tür des Gefrierabteils. Versetzen Sie den Türstopper und den Scharnierstift von rechts nach links.

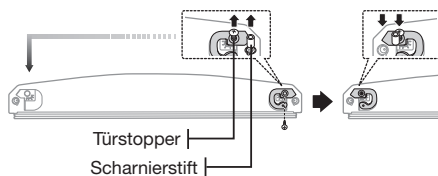

13. Versetzen Sie den Scharnierstift und die entsprechende Kappe oben an der Tür des Gefrierabteils.

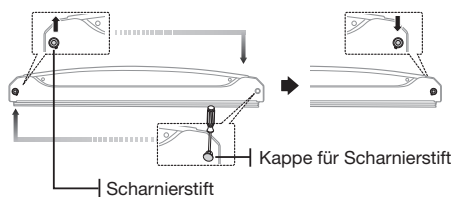



## WECHSELN DES TÜRANSCHLAGS AM KÜHLABTEIL (FORTSETZUNG)

14. Bringen Sie die Tür des Gefrierabteils wieder vorsichtig an.  
Befestigen Sie das mittlere Scharnier mit Hilfe der beiden Sechskantschrauben an der linken Seite.

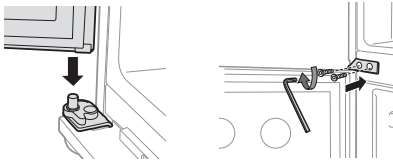

-  Nach dem Wechseln des Türanschlags am Gefrierabteil bleibt eine Schraube übrig. Dies hat in keinerlei Weise Auswirkungen auf die Funktionsfähigkeit des Geräts.

15. Lösen Sie die Schraube an der unteren rechten Seite der Tür des Kühlabteils. Versetzen Sie den Türstopper und den Scharnierstift von rechts nach links.

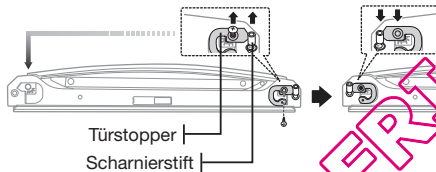

16. Nehmen Sie die Kabelabdeckung oben an der Tür des Kühlabteils mit Hilfe eines Flachschlitz-Schraubendrehers ab. Lösen Sie dann das obere Scharnier und die Kabelstockverbindungen an der rechten Türseite ab.

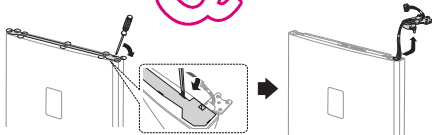

17. Lösen Sie die Abdeckung vom oberen rechten Scharnier und ziehen Sie die elektrischen Kabel heraus.

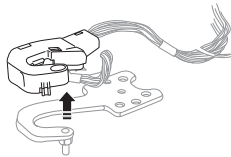

10\_ Inbetriebnahme

18. Lösen Sie den oberen Scharnierbolzen mit Hilfe des 11 mm Schraubenschlüssels. Drehen Sie das obere Scharnier um und setzen Sie den oberen Scharnierbolzen wieder ein.

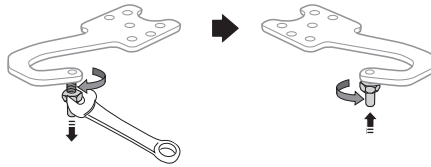

19. Bringen Sie die Aussparung für die Aussparung in der Tür und den entsprechenden Scharnierstift auf der anderen Seite wieder an.

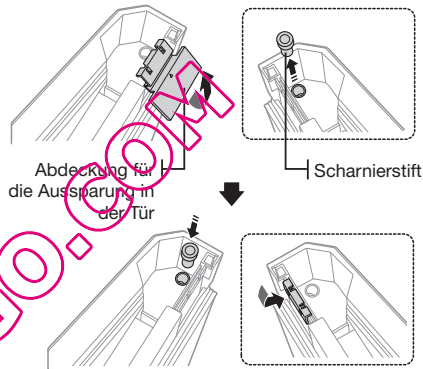

20. Setzen Sie das obere Scharnier wieder zusammen. Gehen Sie wie unter Schritt 19, nur in umgekehrter Reihenfolge vor. (Achten Sie darauf, dass Sie die obere linke Scharnierabdeckung nicht vergessen, sie befindet sich unterhalb der oberen Abdeckung der Kühlgeräts. Bringen Sie das zusammengebaute Scharnier an der linken Seite der Tür des Kühlabteils.

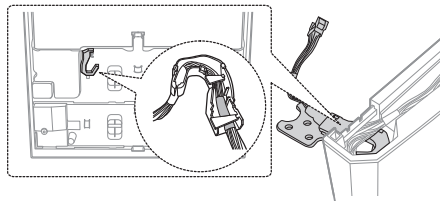

-  Stellen Sie sicher, dass sich das rote Kabelband am Ende der oberen linken Scharnierabdeckung befindet.

## TÜRANSCHLAG DES KÜHLSCHRANKS WECHSELN (FORTSETZUNG)

21. Setzen Sie die Tür des Kühlabteils wieder vorsichtig ein. Setzen Sie zur Befestigung des oberen Scharniers die drei Sechskantschrauben wieder ein und ziehen Sie diese fest.

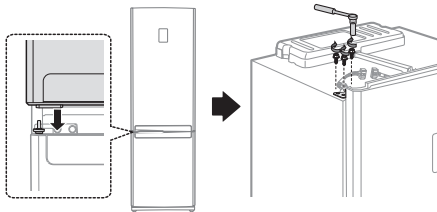

-  • Bevor Sie die Tür des Kühlabteils wieder anbringen können, müssen Sie den Türgriff Typ B umsetzen. Mehr dazu siehe Seite 12.
- Bei einem Türgriff vom Typ A müssen Sie darauf achten, dass der Türgriff erst nach dem Wechseln des Türanschlags umgesetzt wird.

22. Stecken Sie die Kabelsteckverbindung wieder ein und setzen Sie die Kabelabdeckung an der Oberseite der Gerätetür wieder auf.

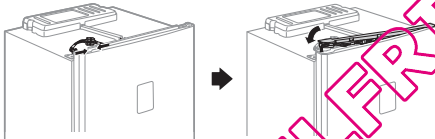

23. Ändern Sie die Einbauposition der Abdeckung des oberen Scharniers. Stecken Sie die Kabelsteckverbindung wieder an der Unterseite der oberen Abdeckung des Geräts ein und setzen Sie die Abdeckung wieder an ihre ursprüngliche Position.

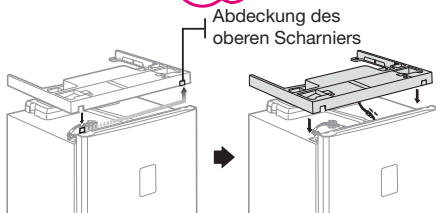

24. Setzen Sie die 4 Schrauben wieder ein.

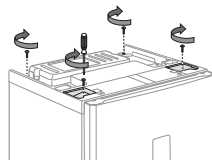

25. Nehmen Sie die Türdichtungen des Kühl- bzw. Gefrierabteils ab, drehen Sie diese um 180° und bringen Sie sie dann wieder an.

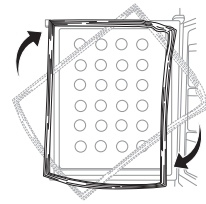

-  Stellen Sie nach dem Wechseln der Türanschläge an Kühl- bzw. Gefrierabteil sicher, dass die Türdichtungen wieder korrekt angebracht wurden. Ist dies nicht der Fall, kann dies zu einer Geräuschbelastung oder Kondenswasserbildung führen, was die Leistungsfähigkeit des Gerätes beeinflusst.

## UMSETZEN DES TÜRRIFFS (TYP A)

1. Lösen Sie die 2 Schrauben an der Unterseite der Tür des Kühlabteils. Entfernen Sie danach die 2 Abdeckteile und die 2 Schrauben an der Tür des Gefrierabteils.

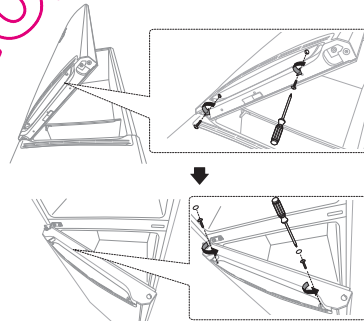

2. Drücken Sie den Türgriff der Kühlabteiltür vorsichtig nach unten und ziehen ihn nach vorn heraus. Drücken Sie den Türgriff der Gefrierabteiltür vorsichtig nach oben und ziehen ihn dann nach vorn heraus.

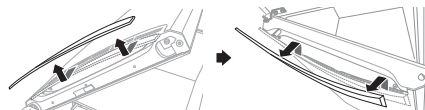

-  **ACHTUNG** Gehen Sie beim Abnehmen der Türgriffe vorsichtig vor. Die Haken an der Innenseite der Türgriffe können leicht abbrechen.

3. Drehen Sie die Türgriffe um und bringen Sie sie wieder an der Tür des Kühl- bzw. Gefrierabteils an.

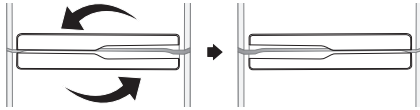

4. Ziehen Sie dazu die 2 Schrauben an der Unterseite der Kühlabteiltür wieder fest. Setzen Sie danach die 2 Schrauben und 2 Abdeckteile an der Gefrierabteiltür ein.

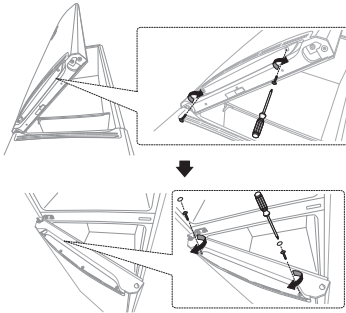

3. Versetzen Sie das Gleitteil und die Feder von links nach rechts. Stellen Sie sicher, dass die Abdeckung des Gleitteils von rechts nach links versetzt wird.

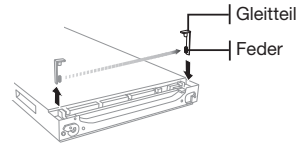

4. Bauen Sie den Türgriff wieder an. Gehen Sie dabei in umgekehrter Reihenfolge wie unter Schritt 1 und 2 angegeben vor.

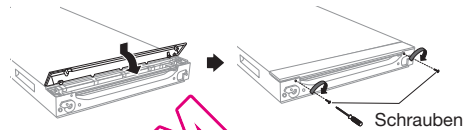

- Das Umsetzen des Türgriff muss noch vor dem Wechseln des Türanschlags (siehe Schritt 23) erfolgen.

## UMSETZEN DES TÜRGRIFFS (TYP B)

1. Nehmen Sie die 2 Schrauben an der Unterseite der Kühlabteiltür ab. Ziehen Sie dann die Griffleiste ab.

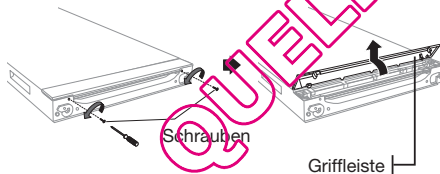

- ACHTUNG** Gehen Sie beim Abnehmen der Griffleiste vorsichtig vor. Die Haken an der Innenseite der Griffleiste können leicht abbrechen.

2. Entfernen Sie die 2 Schrauben an den Griffesätzen. Nehmen Sie die Griffesätze und den Griff ab.

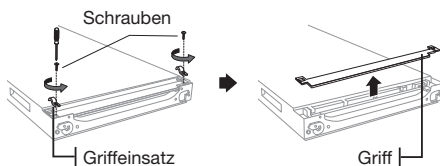

## AUSRICHTEN DER KÜHL-GEFRIER-KOMBINATION

Ist die Gerätevorderseite geringfügig höher als die Rückseite, können die Gerätetüren einfacher geöffnet und geschlossen werden.

Drehen Sie die Stellfüße im Uhrzeigersinn, um das Gerät höher zu stellen, und entgegen dem Uhrzeigersinn, um es niedriger zu stellen.

Fall 1) Das Gerät ist nach links geneigt.

- Drehen Sie den linken Stellfuß soweit in Pfeilrichtung, bis das Gerät gerade steht.

Fall 2) Das Gerät ist nach rechts geneigt.

- Drehen Sie den rechten Stellfuß soweit in Pfeilrichtung, bis das Gerät gerade steht.

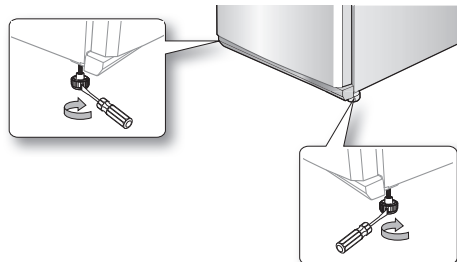

# Betrieb Ihrer Kühl-Gefrier-Kombination

## ÜBERSICHT ÜBER DAS BEDIENFELD

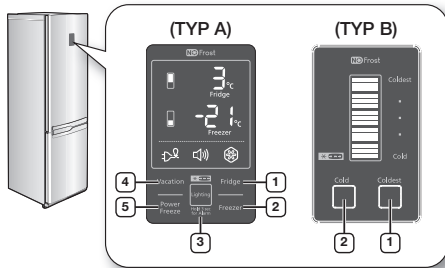

Jedes Mal, wenn Sie eine Schaltfläche drücken, ist ein kurzer Signalton zu hören.

## FUNKTIONEN DES BEDIENFELDS (TYP A)

### 1 Fridge (Kühlabteil)

Drücken Sie die Schaltfläche Fridge (Kühlabteil) und stellen Sie die gewünschte Kühltemperatur im Bereich von 1 °C bis 7 °C ein. Standardmäßig ist diese Temperatur auf 3 °C eingestellt; bei jedem Antippen der Schaltfläche Fridge (Kühlabteil) verändert sich der Temperaturwert wie nachstehend angegeben und auf der Temperaturanzeige wird der neu eingestellte Temperaturwert angezeigt.

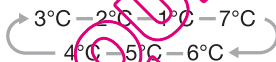

Nach der Temperatureinstellung wird die ausgewählte Temperatur zunächst 5 Sekunden lang angezeigt, danach wird die aktuelle Temperatur im Kühlabteil angezeigt.

### 2 Freezer (Gefrierabteil)

Drücken Sie die Schaltfläche Freezer (Gefrierabteil) und stellen Sie die gewünschte Gefriertemperatur im Bereich von -14 °C bis -25 °C ein. Standardmäßig ist diese Temperatur auf -20 °C eingestellt; bei jedem Antippen der Schaltfläche Freezer (Gefrierabteil) verändert sich der Temperaturwert wie nachstehend angegeben und auf der Temperaturanzeige wird der neu eingestellte Temperaturwert angezeigt.

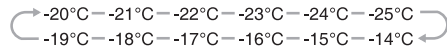

Nach der Temperatureinstellung wird die ausgewählte Temperatur zunächst 5 Sekunden lang angezeigt, danach wird die aktuelle Temperatur im Gefrierabteil angezeigt.

Die Temperaturanzeige für das Kühl- bzw. Gefrierabteil fängt an zu blinken, sollte die entsprechende Temperatur auf Grund von zu häufigem Türöffnen oder durch die Einlagerung von warmen Nahrungsmitteln zu stark ansteigen. (Die Temperaturanzeige für das Kühl- bzw. Gefrierabteil hört auf zu blinken, sobald die ursprünglich eingestellte Temperatur wieder erreicht ist. Sollte die Temperaturanzeige auch nach mehreren Stunden immer noch blinken, wenden Sie sich bitte an den Kundendienst.)

### 3 Lighting (Hold 3sec for Alarm) [Beleuchtung (Für Kindersicherung - 3 Sek. drücken)]

Drücken Sie die Schaltfläche Lighting (Beleuchtung), um die Beleuchtung an der Unterseite der Kühlabteiltür einzuschalten. Solange die Funktion Beleuchtung aktiviert ist, bleibt auch die Beleuchtung eingeschaltet.



Zum Einstellen der Helligkeit der Beleuchtung drücken Sie die Schaltfläche Lighting (Beleuchtung) noch einmal. (Diese Funktion ist optional.) Zum Deaktivieren der Funktion Beleuchtung drücken Sie die Schaltfläche Lighting (Beleuchtung) erneut solange, bis die Beleuchtung abschaltet.

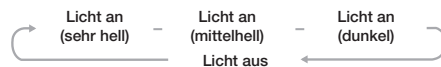

Drücken Sie die Schaltfläche Lighting (Beleuchtung) länger als 3 Sekunden, wird die Alarmfunktion aktiviert. Die Alarm-Anzeige leuchtet und das Kühlgerät alarmiert Sie durch einen Alarmton, wenn die Gerätetür länger als 2 Minuten offen steht. Zum Deaktivieren der Alarmfunktion drücken Sie die Schaltfläche Lighting (Beleuchtung) erneut länger als 3 Sekunden.

- Funktion Beleuchtung aktiviert: Die Beleuchtung bleibt eingeschaltet.
- Funktion Beleuchtung deaktiviert: Wird die Tür des Gefrierabteils geöffnet, währenddessen die Tür des Kühlabteils geschlossen bleibt, schaltet sich die Beleuchtung ein.

#### 4 Vacation (Abwesenheit)

Drücken Sie die Schaltfläche Vacation (Abwesenheit), um die Funktion zu aktivieren.



Die Vacation-Anzeige leuchtet und die Temperatur im Kühlteil wird auf 15 °C geschaltet, um so den Energieverbrauch in Ihrer Abwesenheit (Urlaub, Geschäftsreise usw.) so gering wie möglich zu halten und eine Geruchs- und Keimbildung im Geräteinnern zu vermeiden.

Bei Aktivierung der Funktion Vacation bleibt das Gefrierabteil in Betrieb.



- Sollten Sie bei aktivierter Funktion Vacation (Abwesenheit) die Kühltemperatureinstellung ändern, wird die Funktion automatisch deaktiviert.
- Nehmen Sie vor dem Aktivieren der Funktion Vacation (Abwesenheit) sämtliche Lebensmittel aus dem Kühlteil.

#### 5 Power Freeze (Schnell einfrieren)

Drücken Sie die Schaltfläche Power Freeze, um die Funktion zu aktivieren. Die Power Freeze-Anzeige leuchtet und im Gefrierabteil wird das Einfrieren von Lebensmitteln beschleunigt.



Die Funktion Power Freeze bleibt über 72 Stunden hinweg aktiviert, dabei wird an der Temperaturanzeige für das Gefrierabteil -25 °C angezeigt.

Die Funktion schaltet automatisch ab. Nach Ablauf der Power Freeze-Funktion geht die entsprechende Anzeige aus und das Gefrierabteil schaltet auf die ursprünglich eingestellte Gefrieretemperatur um.

Wenn Sie diese Funktion benutzen, wird der Energieverbrauch des Geräts erhöht.

Zum Deaktivieren der Power Freeze-Funktion drücken Sie die Schaltfläche Power Freeze erneut.



- Diese Funktion muss mindestens 24 Stunden vor dem Einfrieren großer Lebensmittelmengen aktiviert werden.

## FUNKTIONEN DES BEDIENFELDS (TYP B)

#### 1 COLDEST (SEHR KALT)

Drücken Sie die Schaltfläche Coldest (Sehr kalt) ein- oder mehrmals, um die Kühltemperatur zu senken. Die Temperatur-Anzeige ändert sich entsprechend.

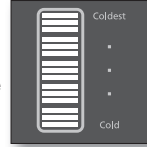

Standardmäßig ist die Temperatur auf einen Mittelwert eingestellt.

Leuchten alle Balken der Anzeige, ist die Temperatur auf den kältesten Wert eingestellt.

#### 2 COLD (KALT)

Drücken Sie die Schaltfläche Cold (Kalt) ein- oder mehrmals, um die Kühltemperatur zu erhöhen. Die Temperatur-Anzeige ändert sich entsprechend.

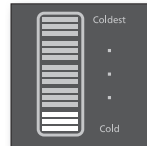

Standardmäßig ist die Temperatur auf einen Mittelwert eingestellt.

Leuchtet nur ein Balken der Anzeige, ist die Temperatur auf den höchsten Wert für Kalt eingestellt.



- Es stehen 5 Temperatureinstellungen zur Verfügung, entsprechend der 5 Balken der Anzeige.
- Die Gefrieretemperatur wird automatisch und in Abhängigkeit von der Kühltemperatur angepasst:

Cold (Kalt)	Coldest (Sehr kalt)
-14 °C (7 °C) - -17 °C (5 °C) - -20 °C (3 °C)	-22 °C (2 °C) - -25 °C (1 °C)
Temperatur im Gefrierabteil (Kühlabteil)	

- Wenn Sie große Mengen Lebensmittel einfrieren müssen, stellen Sie das Gerät 24 Stunden vorher auf die kälteste Temperatur ein.
- Die Temperaturanzeige für das Kühl- bzw. Gefrierabteil fängt an zu blinken, sollte die entsprechende Temperatur auf Grund von zu häufigem Türöffnen oder durch die Einlagerung von warmen Nahrungsmitteln zu stark ansteigen. Die Temperaturanzeige für das Kühl- bzw. Gefrierabteil hört auf zu blinken, sobald die ursprünglich eingestellte Temperatur wieder erreicht ist. Sollte die Temperaturanzeige auch nach mehreren Stunden immer noch blinken, wenden Sie sich bitte an den Kundendienst.

## ÜBERSICHT ÜBER DAS BEDIENFELD (TYP C)

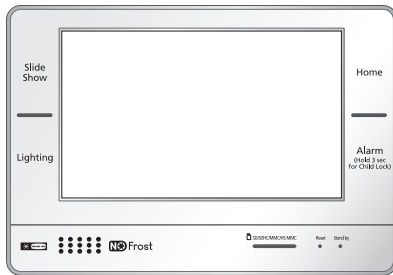

<b>1</b> <b>Home</b> <b>(Startmenü)</b>	Zum Aufrufen des Startmenüs mit den Hauptfunktionen des Kühlgeräts.
<b>2</b> <b>Alarm</b>	Der Türalarm ertönt, wenn die Gerätetür länger als 2 Minuten offen steht. Sie beenden den Alarm, indem Sie die Schaltfläche Alarm erneut drücken. Zum Aktivieren/Deaktivieren der Funktion Kindersicherung drücken Sie die Schaltfläche 3 Sekunden lang.
<b>3</b> <b>Lighting</b> <b>(Beleuchtung)</b>	Zum Ein- bzw. Ausschalten der Beleuchtung an der Unterseite der Kühlabteiltür.
<b>4</b> <b>Slide Show</b> <b>(Fotoshow)</b>	Zum Anzeigen von Fotos, die in Ihrem Fotoalbum gespeichert sind.



- Mehr Informationen zum Bedienfeld (Typ C) finden Sie in der Bedienungsanleitung für den LCD-Touchscreen, die diesem Handbuch beiliegt.
- Diese Funktion muss mindestens 24 Stunden vor dem Einfrieren großer Lebensmittelmengen aktiviert werden.

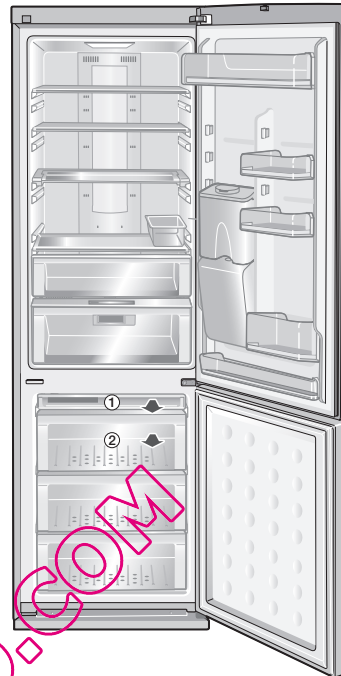

- Einige der Ausstattungsoptionen wie Wassertank, Cool Select Zone, Cooler Zone und Frischfach mit Fotosynthese-LED können je nach Modell von der Beschreibung abweichen oder für das entsprechende Modell nicht verfügbar sein.
- Pour gagner de la place dans le congélateur, vous pouvez retirer les tiroirs ① et ②. Cela n'affecte pas les caractéristiques thermiques et mécaniques. Un volume de rangement déclaré du compartiment congélateur est calculé sans ces tiroirs.

## BENUTZEN DER COOL SELECT ZONE™

Zum Aufbewahren von Lebensmitteln wie Käse, Fleisch, Geflügel, Fisch u.a. bei einer idealen Kühltemperatur, bei der die Produkte frisch und appetitlich bleiben.



### Quick Cool (Schnellkühlen)

- Wenn Sie Lebensmittel schnell kühlen möchten, lagern Sie diese in der Cool Select Zone und drücken Sie die Schaltfläche Quick Cool (Schnellkühlen).
- Die Lebensmittel werden 60 Minuten lang gekühlt.
- Ist der Betrieb "Quick Cool" (Schnellkühlen) abgeschlossen, wird in der Cool Select Zone wieder automatisch auf den Modus "Cool" umgeschaltet.

### Soft Freeze (Schonfrost)

- Wenn Sie den Modus "Soft Freeze" (Schonfrost) einstellen, wird die Temperatur in der Cool Select Zone auf -5 °C eingestellt.

### 0 Zone (0 °C-Zone)

- Wenn Sie den Modus "0 Zone" (0 °C-Zone) einstellen, wird die Temperatur in der Cool Select Zone auf 0 °C eingestellt.

### Cool (kühlen)

- Wenn Sie den Modus "Cool" (Kühlen) einstellen, wird die Temperatur in der Cool Select Zone auf 3 °C eingestellt.

## EISWÜRFELZUBEREITUNG

1. Füllen Sie den Eisbehälter bis zu 80 % mit Wasser.
2. Stellen Sie den Eiswürfelbehälter in das obere Gefrierschubfach.
3. Warten Sie ab, bis sich die Eiswürfel gebildet haben.
4. Verdrehen Sie den Eiswürfelbehälter ein wenig, um die Eiswürfel herausnehmen zu können.

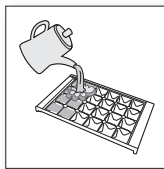

### Gefrierzeit

Es wird empfohlen, für die Eiswürfelzubereitung das Gerät für ungefähr eine bis zwei Stunde(n) auf Power Freeze umzuschalten.



ACHTUNG

- An der Innenrückwand herrschen die kältesten Temperaturen. Hier werden am besten leicht verderbliche Lebensmittel aufbewahrt.
- Gefüllte Glasflaschen sollten niemals im Gefrierabteil gelagert werden. Wenn deren Inhalt gefriert, kann das Glas zerbrechen.

## VERWENDEN DES VARIABLEN FACHBODENS

Dank des variablen Fachbodens können besonders hohe Lebensmittelpackungen oder Behälter/Flaschen auf dem darunterliegenden Fachboden abgestellt werden.

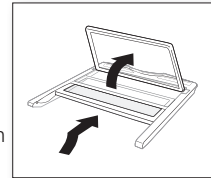

1. Heben Sie dazu den Fachboden vorsichtig an und schieben ihn nach hinten.
2. Klappen Sie den Fachboden zur Rückwand nach oben.
3. Um wieder die gesamte Abstellfläche zu nutzen, können Sie den Fachboden wieder einsetzen; dazu gehen Sie in umgekehrter Reihenfolge wie oben beschrieben vor.

Der Fachboden kann zerbrechen, seien Sie deshalb im Umgang oder beim Reinigen sehr vorsichtig.

## BENUTZEN DES WASSERSPENDERS

### Einfüllen von Wasser

Sie können den Wassertank direkt an seinem Platz an der Geräteinnenseite nachfüllen oder den Tank abnehmen und dann nachfüllen.

1. Nehmen Sie den runden Tankdeckel ab und füllen Sie frisches Trinkwasser nach.
- Füllen Sie nicht zuviel Wasser nach (knapp über 4,2 Liter). Ansonsten kann Wasser beim Öffnen oder Schließen der Gerätetüren überlaufen.
2. Setzen Sie den runden Tankdeckel wieder auf und drücken Sie ihn bis zum Einrasten nach unten.



ACHTUNG

In den Tank ausschließlich nur Wasser einfüllen.



## Wasser am Wasserspender zapfen

1. Halten Sie Ihr Glas unter die Wasserausgabe.
2. Drücken Sie vorsichtig mit dem Glas gegen den Hebel des Wasserspenders.



- Achten Sie darauf, dass sie das Glas korrekt unter dem Spender halten, damit das Wasser nicht daneben spritzt.
- Der Wassertank ist eine Option, die nicht bei allen Modellen verfügbar ist.

## Einsetzen einer handelsüblichen Wasserflasche

1. Drücken Sie auf den Haltehebel und heben Sie den Wassertank nach oben heraus.
2. Nehmen Sie den Zapfhahn vom Wassertank ab.
3. Setzen Sie den Zapfhahn auf eine handelsübliche Wasserflasche auf und schrauben Sie ihn dann im Uhrzeigersinn fest.
4. Setzen Sie die Flasche mit dem Zapfhahn in die Wasserspenderöffnung ein.

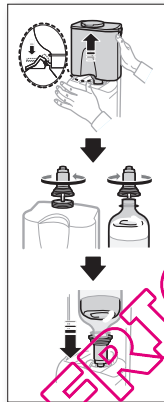

- Sollte Luft in Wasserflaschen oder anderen Trinkbehältern vorhanden sein, kann dies gurgelnde Geräusche verursachen.
- An einigen handelsüblichen Wasserflaschen kann auf Grund ihrer Abmessungen der Zapfhahn nicht angebracht werden.
- Sollte bei Drücken des Spenderhebels nicht ausreichend Wasser fließen, drücken Sie den Hebel erneut.
- Niemals kohlenensäurehaltige Getränke verwenden. Beim Drücken des Spenderhebels kann auf Grund des Kohlendioxidgases, das sich im unteren Bereich der Getränkeflasche angesammelt hat, das Getränk herausspritzen.
- Aus gesundheitlichen Gründen empfehlen wir, den Genuss von Getränken mit hohem Zuckergehalt (Fruchtsaft, Limonaden) einzuschränken.
- Das verwendete Mineralwasser oder abgekochte Trinkwasser darf keine Schwebteile enthalten.

## Bei Nichtbenutzung des Wasserspenders

1. Setzen Sie den Zapfhahn vorsichtig in die Öffnung des Wasserspenders ein.
- Befindet sich der Zapfhahn lange Zeit nicht an seinem Platz, wird der Kühlbetrieb beeinträchtigt, da so kalte Luft aus dem Gerät ausströmen kann.
2. Setzen Sie an Stelle des Wasserspenders ein Vario-Fach ein, auf dem Sie Getränkeflaschen lagern können.
- Sie können hier zwei 1,5-Liter-Flaschen abstellen.

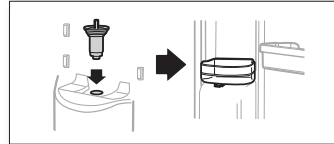

## BENUTZEN DER LED-BELEUCHTUNG 2 ZUR FOTOSYNTHESE (OPTIONAL)

### Funktion der LED-Beleuchtung zur Fotosynthese

Pflanzen können ohne Licht nicht leben. Bei Licht können die Pflanzen die Fotosynthese ausführen. Obst und Gemüse, das in einem dunklen Kühlfach aufbewahrt wird, bildet weniger organische Stoffe, die Produkte verwelken.

In einem Frischefach mit LED-Beleuchtung zur Fotosynthese halten Sie Ihr Obst und Gemüse länger frisch, da es auf diese Weise seine Fotosynthese fortsetzen kann.



**ACHTUNG** Schauen Sie niemals direkt und für längere Zeit in die LED-Lampe zur Fotosynthese.

Dies kann Ihre Augen schädigen.

### Umgang mit dem Frischefach

- Die LED-Beleuchtung zur Fotosynthese ist an der Rückseite des Frischefachs angebracht. Das im Frischefach aufbewahrte Obst und Gemüse bleibt unter der Lichteinwirkung länger frisch.
- Damit diese Wirkung noch gesteigert wird, bewahren Sie Ihr Obst und Gemüse in durchsichtigen Behältern oder ganz ohne Verpackung auf. Ist das Obst und Gemüse in lichtundurchlässigen Behältern oder Verpackungen bzw. in schwarzen Folienpackungen gelagert, wird die Lichteinwirkung verringert.



- Die LED-Beleuchtung zur Fotosynthese ist beim Öffnen der Tür des Kühlabteils eingeschaltet. Bei geschlossener Tür schaltet die LED-Beleuchtung in regelmäßigen Abständen ein und aus.



Sollte in den Wintermonaten die Temperatur im Kühlabteil auf 1 °C eingestellt sein, kann das Obst und Gemüse bei lang andauernder Lagerung gefrieren.

## HERAUSNEHMEN VON ZUBEHÖRTEILEN

### Fachböden

Heben Sie den Fachboden vorsichtig mit beiden Händen an, dann ziehen Sie ihn nach vorn heraus. (Glasböden/variabler Fachboden)

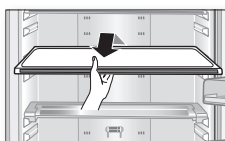

### Türfächer

Fassen Sie das Türfach mit beiden Händen an, dann heben Sie es vorsichtig an und nehmen es ab.

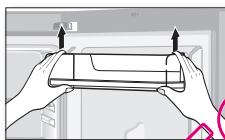

### Wassertank

Fassen Sie den Wassertank mit beiden Händen an, dann heben Sie ihn vorsichtig an und nehmen ihn ab.



Der Wassertank ist eine Option, die nicht bei allen Modellen verfügbar ist.



### Schubfächer

Ziehen Sie das Schubfach vollständig nach vorn, dann heben Sie es vorsichtig an und nehmen es heraus. (Frischeschubfach / Cool Select Zone / Cooler Zone / Gefrierschubfächer)

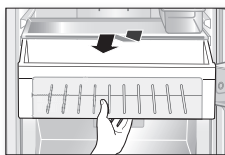

## Cooler

Entriegeln Sie die Verriegelungseinrichtung an der linken und rechten Rückseite der Abdeckung der Cooler Zone, dann ziehen Sie die Abdeckung heraus.

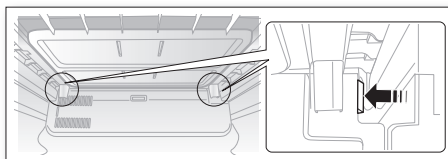

Beste Energieeffizienz ist bei diesem Gerät gewährleistet, wenn Sie alle Fächer, Körbe und Schübe, wie in der Abbildung auf Seite (15) dargestellt, in ihrer ursprünglichen Position lassen.

## REINIGEN IHRER KÜHL-GEFRIER-KOMBINATION



Reinigen Sie das Gerät niemals mit Waschbenzin, Verdüner, Bleichmittel oder Chlor.

Andernfalls können Schäden an der Oberfläche des Geräts oder ein Brand die Folge sein.



Besprühen Sie das Gerät nicht mit Wasser, solange es am Netz angeschlossen ist, da dies einen elektrischen Schlag verursachen kann.

Reinigen Sie das Gerät nicht mit Benzol, Lösungsmittel oder Kfz-Reinigungsmittel. Es besteht Brandgefahr.

## AUSWECHSELN DER LED-LAMPE

Wenn die LED-Lampen für die Innen- oder Außenbeleuchtung nicht mehr funktionstüchtig sind, LED-Lampen und deren Abdeckungen NICHT selbst demontieren.



Wenden Sie sich bitte an den Kundendienst.

# fehlersuche

PROBLEM	LÖSUNG
<b>Das Gerät funktioniert nicht oder die Temperatur im Geräteinnern ist zu hoch.</b>	<ul style="list-style-type: none"> <li>• Prüfen Sie, ob der Netzstecker richtig eingesteckt ist.</li> <li>• Ist die Temperatureinstellung am Bedienfeld korrekt?</li> <li>• Ist das Gerät direkter Sonneneinstrahlung ausgesetzt oder befindet es sich in der Nähe von Wärmequellen?</li> <li>• Befindet sich das Gerät mit seiner Rückseite zu dicht an der Wand?</li> </ul>
<b>Lebensmittel gefrieren im Kühlabteil</b>	<ul style="list-style-type: none"> <li>• Ist die Temperatur auf dem Display auf die kälteste Temperatur eingestellt?</li> <li>• Ist die Umgebungstemperatur zu niedrig?</li> </ul>
<b>Vom Gerät kommen ungewöhnliche Geräusche.</b>	<ul style="list-style-type: none"> <li>• Prüfen Sie, ob das Gerät stabil und eben steht.</li> <li>• Befindet sich das Gerät mit seiner Rückseite zu dicht an der Wand?</li> <li>• Befinden sich Fremdkörper hinter oder unter dem Gerät?</li> <li>• Kommt das Geräusch vom Motor/Kompressor des Geräts?</li> <li>• Ein tickendes Geräusch entsteht, wenn sich die Zubehörteile im Geräteinnern ausdehnen oder zusammenziehen.</li> </ul>
<b>Die vorderen Ecken und Seiten des Gerätes sind warm und Kondenswasser bildet sich.</b>	<ul style="list-style-type: none"> <li>• Zur Vermeidung von Kondenswasserbildung sind die vorderen Geräteecken mit wärmedämmenden Leitungen ausgestattet. Bei ansteigender Raumtemperatur können diese evtl. keine ausreichende Wirkung mehr haben. Dies ist keine anormale Erscheinung.</li> <li>• Bei sehr hoher Luftfeuchtigkeit kann sich Kondenswasser an der Geräteaußenseite bilden, wenn die in der Luft enthaltene Feuchtigkeit mit der kalten Geräteoberfläche in Kontakt kommt.</li> </ul>
<b>Im Geräteinnern ist ein Blubbern zu hören.</b>	<ul style="list-style-type: none"> <li>• Dies wird durch das Kältemittel im Kühlkreislauf des Geräts verursacht.</li> </ul>
<b>Starke Geruchsentwicklung im Gerät.</b>	<ul style="list-style-type: none"> <li>• Befinden sich verdorbene Lebensmittel im Kühlgerät?</li> <li>• Achten Sie darauf, dass Sie Lebensmittel mit starker Geruchsentwicklung (z.B. Fisch) luftdicht verpacken.</li> <li>• Reinigen Sie Ihr Gerät regelmäßig und werfen Sie verdorbene oder zu lang gelagerte Lebensmittel weg.</li> </ul>
<b>Reifschicht an den Geräteinnenseiten.</b>	<ul style="list-style-type: none"> <li>• Sind die Luftströmungsöffnungen im Gerät eventuell durch eingelagerte Lebensmittel verdeckt?</li> <li>• Lassen Sie genügend Platz zwischen den eingelagerten Lebensmitteln, um eine korrekte Luftströmung zu gewährleisten</li> <li>• Ist die Tür korrekt geschlossen?</li> </ul>
<b>Kondenswasserbildung an den Geräteinnenseiten und am Gemüse.</b>	<ul style="list-style-type: none"> <li>• Lebensmittel mit hohem Wassergehalt sind bei hoher Luftfeuchtigkeit unverpackt bzw. unverdeckt eingelagert worden oder die Gerätetür stand über längere Zeit offen.</li> <li>• Bewahren Sie die Lebensmittel stets zugedeckt/verpackt oder in luftundurchlässigen Behältern auf.</li> </ul>

## Raumtemperaturbereich (Klimaklassen)

Die Kühl-Gefrier-Kombination ist für einen Betrieb bei Raumtemperaturen entsprechend der auf dem Typenschild angegebenen Klimaklasse ausgelegt.

Klimaklasse	Symbol	Raumtemperaturbereich (°C)
Kalt gemäßigt (subnormal)	SN	+10 bis +32
Warm gemäßigt (normal)	N	+16 bis +32
Suptropisch	ST	+16 bis +38
Tropisch	T	+16 bis +43



Die Temperaturen im Geräteinnern werden von verschiedenen Faktoren beeinflusst, wie.B. dem Aufstellort, der Raumtemperatur und wie häufig die Gerätetür geöffnet wird.

Stellen Sie die Temperatur wie angegeben ein, um so diese Faktoren zu kompensieren.

### Korrekte Entsorgung von Altgeräten (Elektroschrott)

#### Deutsch



#### (Gilt für Länder mit Abfalltrennsystemen)

Die Kennzeichnung auf dem Produkt, Zubehörteilen bzw. auf der dazugehörigen Dokumentation gibt an, dass das Produkt und Zubehörteile (z. B. Ladegerät, Kopfhörer, USB-Kabel) nach ihrer Lebensdauer nicht zusammen mit dem normalen Haushaltsmüll entsorgt werden dürfen. Entsorgen Sie dieses Gerät und Zubehörteile bitte getrennt von anderen Abfällen, um der Umwelt bzw. der menschlichen Gesundheit nicht durch unkontrollierte Müllbeseitigung zu schaden. Helfen Sie mit, das Altgerät und Zubehörteile fachgerecht zu entsorgen, um die nachhaltige Wiederverwertung von stofflichen Ressourcen zu fördern.

Private Nutzer wenden sich an den Händler, bei dem das Produkt gekauft wurde, oder kontaktieren die zuständigen Behörden, um in Erfahrung zu bringen, wo Sie das Altgerät bzw. Zubehörteile für eine umweltfreundliche Entsorgung abgeben können.

Gewerbliche Nutzer wenden sich an Ihren Lieferanten und gehen nach den Bedingungen des Verkaufsvertrags vor. Dieses Produkt und elektronische Zubehörteile dürfen nicht zusammen mit anderem Gewerbemüll entsorgt werden.

Kontakt zu Samsung

Falls Sie Fragen oder Anregungen zu Samsung-Produkten haben,  
wenden Sie sich bitte an den Samsung-Kundendienst.

Samsung Electronics GmbH, Am Kronberger Hang 6, 65824 Schwalbach/Taunus

0180 5 SAMSUNG bzw.

0180 5 7267864\* (\*0,14 €/Min. aus dem dt. Festnetz, aus dem Mobilfunk max. 0,42 €/Min.)

[www.samsung.com](http://www.samsung.com)



# Koelkast gebruiksaanwijzing

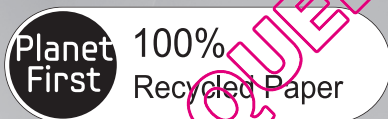

Deze handleiding is gemaakt van 100% gerecycled papier.

Nederland

## wat een mogelijkheden

Hartelijk dank voor de aanschaf van dit Samsung-product.  
Voor aanvullende service kunt u uw product registreren op de website:  
[www.samsung.com/register](http://www.samsung.com/register)

Vrijstaand apparaat









# veiligheidsinformatie





## VEILIGHEIDSINFORMATIE

- Voordat u het apparaat gebruikt dient u deze handleiding zorgvuldig door te lezen en deze vervolgens op een veilige plaats te bewaren in de buurt van het apparaat, zodat u deze in de toekomst altijd kunt raadplegen.
- Gebruik deze koelkast uitsluitend voor de doeleinden waarvoor deze ontworpen is, zoals beschreven in de gebruiksaanwijzing. De koelkast is niet bestemd voor gebruik door personen (inclusief kinderen) met verminderde fysieke, zintuiglijke of mentale vaardigheden, of gebrek aan ervaring en kennis, tenzij zij onder toezicht of na instructies over het gebruik van de koelkast door iemand die verantwoordelijk is voor hun veiligheid.
- Waarschuwingen en belangrijke veiligheidsinstructies in deze handleiding dekken niet alle mogelijke voorwaarden en situaties die zich kunnen voordoen. Het is uw verantwoordelijkheid uw gezond verstand te gebruiken en zorgvuldig en voorzichtig met dit apparaat om te gaan bij de installatie, het onderhoud en de bediening.
- Omdat de volgende bedieningsaanwijzingen over verschillende modellen gaan, kunnen de kenmerken van uw koelkast iets verschillen van de koelkast die in deze gebruiksaanwijzing is beschreven en mogelijk zijn niet alle waarschuwingstekens van toepassing. Als u vragen of problemen hebt, neem dan contact op met het dichtstbijzijnde servicecenter en zoek hulp en informatie online via [www.samsung.com](http://www.samsung.com).

### Belangrijke veiligheidssymbolen en voorzorgsmaatregelen:

	Risico's en onveilige praktijken die kunnen leiden tot <b>ernstig lichamenlijk letsel of de dood</b> .
	Risico's en onveilige praktijken die kunnen leiden tot <b>ernstig lichamenlijk letsel of de dood</b> .
	NIET proberen.
	NIET demonteren.
	NIET aanraken.
	Volg de instructies zorgvuldig op.

02\_ veiligheidsinformatie

	Trek de netstekker uit het stopcontact.
	Zorg ervoor dat de machine geaard is om elektrische schokken te voorkomen.
	Bel het contactcenter voor hulp.
	Opmerking.

Deze waarschuwingstekens dienen ter voorkoming van lichamenlijk letsel bij u en anderen.

Volg deze zorgvuldig op.

Nadat u de gebruiksaanwijzing hebt gelezen, bewaart u deze op een veilige plaats voor toekomstig gebruik.

### CE vermelding

Dit product voldoet aan de Low Voltage Directive (2006/95/EC), de Electromagnetic Compatibility Directive (2004/108/EC) en de Eco-Design Directive (2009/125/EC) geïmplementeerd door voorschrift (EC) No 649/2009 van de Europese Unie.

### BELANGRIJKE WAARSCHUWINGSTEKENS VOOR TRANSPORT EN LOKATIEE



- Tijdens het vervoer van de koelkast dient u erop te letten dat geen onderdelen van het koelcircuit beschadigd raken.
- Koelmiddel dat uit de buizen loopt is ontbrandbaar en kan oogletsel veroorzaken. Vermijd in geval van lekkage open vuur of mogelijke ontstekingsbronnen en ventileer de ruimte waarin de koelkast is geplaatst enkele minuten.
- Om te voorkomen dat er een ontvlambaar lucht-gasmengsel wordt gevormd bij een lek in het koelcircuit, dient de afmeting van de ruimte waarin de koelkast geplaatst wordt, afgestemd te zijn op de gebruikte hoeveelheid koelmiddel.
- Zet een apparaat dat tekenen van beschadiging vertoont nooit aan. Raadpleeg bij twijfel uw leverancier. De ruimte waar de koelkast wordt geplaatst moet over 1 m<sup>3</sup> voor iedere 8g R600a koelmiddel in de koelkast beschikken. De hoeveelheid koelmiddel in uw koelkast wordt aangegeven op de typeplaatje aan de binnenkant.

## BELANGRIJKE WAARSCHUWINGSTEKENS VOOR DE INSTALLATIE



- Plaats de koelkast niet in een vochtige ruimte of op een plaats waar hij nat zou kunnen worden.
- Beschadiging van de isolatie van elektrische onderdelen kan een elektrische schok of brand veroorzaken.
- Plaats deze koelkast niet in direct zonlicht en stel hem niet bloot aan warmtebronnen, radiatoren of andere hittebronnen.
- Steek niet meerdere apparaten in hetzelfde meervoudige stopcontact. De koelkast moet altijd in een eigen stopcontact geplugd zijn met een voltage dat overeenkomt met dat van het typeplaatje.
- Hierdoor is een goede werking verzekerd en wordt overbelasting van de elektriciteitskabels in huis, die bij oververhitting brand kunnen veroorzaken, voorkomen.
- Steek nooit een stekker in een loszittende wandcontactdoos.
- Dit kan brand of elektrische schokken veroorzaken.
- Gebruik geen snoer met scheuren of schuurschade over de lengte of aan één van de uiteinden.
- Zorg dat de netkabel niet sterk wordt gebogen en plaats er geen zware producten op.
- Gebruik geen spuitbussen in de buurt van de koelkast.
- Spuitbussen gebruikt in de buurt van de koelkast kunnen een explosie of brand veroorzaken.



- Deze koelkast dient vóór het gebruik op de juiste wijze volgens de instructies in de gebruiksaanwijzing te worden aangesloten en geplaatst.
- Sluit het snoer op de juiste manier aan, waarbij het snoer naar beneden dient te hangen.
- Als u het snoer onderstevooft aansluit, kunnen draden afgesneden worden wat brand of elektrische schokken kan veroorzaken.
- Let erop dat de netstekker niet wordt platgedrukt of beschadigd door de achterkant van de koelkast.
- Let erop dat u tijdens het verplaatsen de koelkast niet over het snoer schuift of het snoer op andere wijze beschadigt.
- Dit veroorzaakt brandgevaar.
- Plaats het apparaat zo, dat de stekker bereikbaar blijft.



- De koelkast moet worden geaard.
- De koelkast moet worden geaard ter voorkoming van lekspanning of elektrische schokken als gevolg van lekstromen van de koelkast.

- Gebruik nooit gasleidingen, telefoondraden of andere potentiële bliksemafleiders voor aarding.
- Onjuist gebruik van de aardstekker kan leiden tot elektrische schokken.



- Als het netsnoer beschadigd is, dient dit onmiddellijk door de fabrikant of het servicecenter vervangen te worden.
- De zekering van de koelkast moet worden vervangen door een gekwalificeerd technicus of servicebedrijf.
- Als dit niet gebeurt, kan dit elektrische schokken of lichamelijk letsel ten gevolge hebben.



## VOORZORGTEKENS VOOR INSTALLATIE



- Zorg dat de ventilatieopening in de behuizing of de inbouwstructuur van het apparaat vrij van obstakels blijft.
- Laat de koelkast na installatie 2 uren rusten.

## BELANGRIJKE WAARSCHUWINGSTEKENS VOOR HET GEBRUIK



- Steek de stekker niet met natte handen in het stopcontact.
- Bewaar geen artikelen boven op de koelkast.
- Wanneer u de deur opent, kunnen deze voorwerpen van de koelkast vallen en persoonlijk letsel en/of materiële schade veroorzaken.



## BELANGRIJKE WAARSCHUWINGSTEKENS VOOR HET GEBRUIK (VERVOLG)



-  Plaats geen voorwerpen gevuld met water bovenop de koelkast.
- Als er water over de koelkast loopt, kan dit leiden tot brand of elektrische schokken.
- Let erop dat kinderen niet aan de deur gaan hangen.
- Als dit toch gebeurt, kan het ernstig lichamenlijk letsel veroorzaken.
- Laat de deuren van de koelkast niet open staan, als er niemand bij staat en laat kinderen niet binnenin de koelkast gaan.
- Het risico bestaat dat kinderen bekneld raken en ernstig lichamenlijk letsel oplopen door de lage temperatuur.
- Steek nooit uw vinger of een voorwerp in de dispenseropening.
- Als u dit doet, kan dat ernstig lichamenlijk letsel of materiële schade veroorzaken.
- Bewaar geen vluchtige of onvlambare stoffen, zoals benzeen, verdunner, alcohol, ether of LP-gas in de koelkast.
- Het bewaren van dergelijke producten kan explosies veroorzaken.
- Bewaar geen temperatuurgevoelige farmaceutische middelen, wetenschappelijk materiaal of andere temperatuurgevoelige producten in de koelkast.
- Producten die een strikte temperatuurbeheersing vereisen, mogen niet in de koelkast bewaard worden.
- Plaats of gebruik geen elektrische apparatuur in de koelkast, tenzij deze van een type zijn dat wordt aanbevolen door de fabrikant.
- Gebruik geen haardroger om de binnenkant van de koelkast te drogen. Plaats geen brandende kaars in de koelkast om slechte geuren te verdrijven.
- Dit kan elektrische schokken of brand veroorzaken.
- Raak de wanden van de vriezer of de daarin opgeslagen producten niet met natte handen aan.
- Dit kan tot bevriezing van de handen leiden.
- Gebruik geen mechanische apparatuur of andere gereedschappen die niet door de fabrikant worden aanbevolen om het ontdooiproces te bespoedigen.
- Beschadig het koelcircuit niet.



- Dit product is uitsluitend bestemd voor het bewaren van voedingswaren in een huishoudelijke omgeving.
- Flessen moeten dicht naast elkaar worden geplaatst, zodat zij er niet uit kunnen vallen.

- Vermijd in geval van een gaslek open vuur of mogelijke ontstekingsbronnen en ventileer de ruimte waarin de koelkast is geplaatst enkele minuten.
- Gebruik alleen de LED-lampen die door de fabrikant of het servicecenter worden geleverd.
- U moet erop toezien dat kinderen de koelkast niet als speelgoed gebruiken en/of erin klimmen.



- Demonteer of repareer de koelkast niet zelf.
- Dit kan leiden tot brand, storingen en/of persoonlijk letsel. Neem in geval van storingen contact op met uw servicecenter.



- Als de koelkast een vreemd geluid maakt, brandt, een vreemde geur of rook ontwikkelt, trek dan onmiddellijk de stekker eruit en neem contact op met het dichtstbijzijnde servicecenter.
- Zo niet dan kan dit elektrische schokken of brand ten gevolge hebben. Zorg dat de ventilatieopening in de behuizing of de inbouwstructuur van het apparaat vrij van obstakels blijft.
- Wanneer u moeite hebt de lamp te vervangen, neemt u contact op met uw servicecenter. Van producten die zijn uitgerust met LED-lamp, het lampbeschermkapje niet zelf demonteren. Neem contact op met uw servicecenter.
- Als er water of stof in de koelkast komt, trek dan de netkabel uit het stopcontact en neem contact op met het servicecenter van Samsung Electronics.
- Er kan brand ontstaan.



## VOORZORGTOKENS VOOR HET GEBRUIK



- Voor een optimaal gebruik van uw koelkast:
  - Plaats voedingswaren niet te dicht bij de ventilatieopeningen aan de achterkant van de koelkast, aangezien zij de vrije luchtcirculatie in de koelkast kunnen belemmeren.
- Verpak de voedingswaren goed of plaats ze in vacuüm dozen voordat u ze in de koelkast legt.
- Plaats geen koolzuurhoudende dranken in de vriezer. Doe geen flessen of glazen potten in de vriezer.
- Als gevolg van het bevriezen van de inhoud, kan het glas breken en persoonlijk letsel of schade aan eigendommen veroorzaken.

- De functionaliteit niet veranderen en geen ingrepen op de koelkast plegen.
- Ingrepen of wijzigingen kunnen lichamelijk letsel en/of schade aan eigendommen ten gevolge hebben. Alle ingrepen of wijzigingen die door derden worden uitgevoerd aan deze complete koelkast wordt niet door de Samsung garantie gedekt, en Samsung is ook niet verantwoordelijk voor veiligheidsproblemen en schade die het gevolg zijn van ingrepen door derden.
- Luchtopeningen niet afsluiten.
- Als de luchtopeningen worden geblokkeerd, vooral met een plastic zak, kan de koelkast overkoeld raken. Als deze koelperiode te lang duurt, kan het waterfilter breken en lekkage veroorzaken.
- Plaats nieuw in te vriezen voedingswaren niet naast reeds ingevroren producten.
- Houd u aan de maximale houdbaarheidsperiode die geldt voor ingevroren voedingswaren.
- Vul het waterreservoir, ijslade, waterblokjes alleen met drinkwater.

## VOORZORGSTEEKS VOOR REINIGEN EN ONDERHOUD



- Spuit niet meteen water tegen de binnen- of buitenkant van de koelkast.
- Dit kan brand of elektrische schokken veroorzaken.
- Gebruik geen licht ontvlambare gassen in de buurt van de koelkast.
- Dit kan explosie of brand veroorzaken.
- Spuit geen schoonmaakmiddelen rechtstreeks op de display.
- Drukletters op de display kunnen loskomen.



- Verwijder vuil of stof tussen de pennen van de stekker. Gebruik nooit een natte of vochtige doek voor het schoonmaken van de stekker, verwijder vreemd materiaal of stof van de contactpennen.
- Dit kan brand of elektrische schokken veroorzaken.



- Haal de stekker uit het stopcontact voordat u de koelkast reinigt of onderhoud pleegt.

## BELANGRIJKE WAARSCHUWINGSTEEKS VOOR HET VERWIJDEREN



- Controleer voordat u de koelkast weggooit of er geen leidingen aan de achterzijde van de koelkast beschadigd zijn.
- R600a of R134a wordt gebruikt als koelmiddel. Raadpleeg het compressoretiket op de achterzijde en het typeplaatje in het apparaat om te controleren welk koelmiddel voor uw koelkast moet worden gebruikt. Wanneer dit product ontvlambaar gas bevat (koelmiddel R600a), dient u contact op te nemen met de plaatselijke instanties voor een veilige afvalverwerking. Cyclopentaan wordt gebruikt als geblazen gas voor isolatiedoeleinden. Voor gassen in isolatiemateriaal is een speciale afvalverwerking vereist. Neem contact op met uw gemeente inzake milieuvriendelijke afvalverwijdering van dit product. Let erop dat geen van de buizen aan de achterkant van het apparaat beschadigd worden voor het verwijderen. De buizen moeten in de open ruimte worden gesloopt.
- Deze koelkast bevat isobutaan koelmiddel (R600a), een natuurlijk en uiterst milieuvriendelijk gas, dat echter ook brandbaar is. Tijdens het vervoer van de koelkast dient u erop te letten dat geen onderdelen van het koelcircuit beschadigd raken.
- Wanneer u deze of andere koelkasten wilt afvoeren, dienen deuren, deurstrips en veersloten te worden verwijderd, zodat kinderen of dieren er niet in opgesloten kunnen raken. Laat de legplateaus op hun plaats zodat kinderen er niet gemakkelijk in kunnen klimmen. U moet erop toezien dat kinderen de oude koelkast niet als speelgoed gebruiken.
- Gelieve de verpakkingsmaterialen van dit product op een milieuvriendelijke wijze af te voeren.



## AANVULLENDE TIPS VOOR EEN GOED GEBRUIK

- In geval van een stroomstoring belt u het plaatselijke energiebedrijf om te vragen hoe lang het gaat duren.
- De meeste stroomstoringen worden binnen 1 à 2 uur verholpen en zullen de temperatuur in de koelkast niet beïnvloeden. U moet echter bij een stroomonderbreking het openen van de deur beperken.
- Mocht de stroomuitval langer dan 24 uur duren, dan moet u alle ingevroren levensmiddelen verwijderen.
- Wanneer er een slot op de koelkast zit, moeten de sleutels buiten het bereik van kinderen blijven en niet vlak in de buurt van de koelkast worden opgeborgen.
- De koelkast functioneert mogelijk slecht (een te hoge temperatuur in de koelkast) wanneer deze gedurende langere tijd op een plaats staat met een omgevingstemperatuur die lager is dan waar de koelkast voor bestemd is.
- Niet geschikt voor voedingsmiddelen die op lage temperatuur snel aan bederf onderhevig zijn, zoals bananen en meloenen.
- Uw koelkast kan niet bevroren. Dit betekent dat u hem niet zelf hoeft te ontdooien. Dit gebeurt automatisch.
- Temperatuurstijging tijdens het ontdooien is conform de ISO-normen. Wanneer u tijdens het ontdooien van de koelkast wilt voorkomen dat de temperatuur te sterk stijgt, kunt u de ingevroren voedingswaren in diverse lagen krantenpapier wikkelen.

- Een temperatuurstijging van ingevroren voedingswaren tijdens het ontdooien kan de bewaartijd verkorten.

### Tips voor elektriciteitsbesparing

- Plaats de koelkast in een koele, droge ruimte met voldoende ventilatie. Zorg ervoor dat de koelkast niet in de volle zon staat en plaats hem nooit te dicht naast een warmtebron (zoals een radiator bijvoorbeeld).
- Blokkeer nooit de ventilatieopeningen of roosters van de koelkast.
- Laat warme voedingswaren afkoelen, alvorens deze in de koelkast te leggen.
- Plaats ingevroren voedingswaren in de koelkast om te ontdooien. U kunt de lage temperatuur van de ingevroren producten gebruiken om de andere voedingswaren in de koelkast af te koelen.
- Laat de koelkastdeur niet te lang open wanneer u voedsel uit de koelkast haalt of erin legt. Hoe korter u de deur openlaat, des te minder ijs zich in de vriezer zal vormen.
- Reinig de achterzijde van de koelkast regelmatig. Stof doet het energieverbruik toenemen.
- Stel geen koudere temperatuur in dan nodig is.
- Zorg voor voldoende luchtafvoer aan de onderzijde en de achterwand van de koelkast. Sluit geen luchtopeningen af.
- Plaats de koelkast zo dat er vrije ruimte is aan de rechter-, linker-, achter- en bovenzijde. Het stroomverbruik neemt hierdoor af, wat kosten bespaart.

bevat

INSTALLATIE VAN UW KOELKAST .....	07
BEDIENING VAN UW KOELKAST .....	13
PROBLEEMEN OPLOSSEN .....	19

# installatie van uw koelkast

## VOORBEREIDINGEN VOOR DE INSTALLATIE VAN DE KOELKAST

Hartelijk gefeliciteerd met uw aankoop van deze Samsung koelkast.

Wij hopen dat u plezier beleeft aan de geavanceerde functies en nuttige kenmerken van deze nieuwe koelkast.

- Deze koelkast dient vóór het gebruik op de juiste wijze volgens de instructies in de gebruiksaanwijzing te worden aangesloten en geplaatst.
- Gebruik deze koelkast uitsluitend voor de doeleinden waarvoor deze ontworpen is, zoals beschreven in de gebruiksaanwijzing.
- Wij raden nadrukkelijk aan om onderhoud uit te laten voeren door een gekwalificeerde vakman.
- Gelieve de verpakkingsmaterialen van dit product op een milieuvriendelijke wijze af te voeren.



Trek de stekker uit het stopcontact voordat u de binnenverlichting van de koelkast vervangt.

- Er bestaat kans op elektrische schokken.

### De beste plaats kiezen voor de koelkast

- Een plaats waar uw koelkast niet wordt blootgesteld aan direct zonlicht.
- Een plaats met een vlak vloeroppervlak.
- Een plaats met voldoende ruimte voor het openen van de koelkastdeuren.
- Laat rechts, links, achter en boven de levensmiddelen voldoende ruimte voor luchtcirculatie. Als de koelkast niet voldoende ruimte heeft, werkt het interne koelsysteem mogelijk niet goed.
- Zorg ervoor dat het apparaat bij onderhoud of service vrij beweegbaar is.

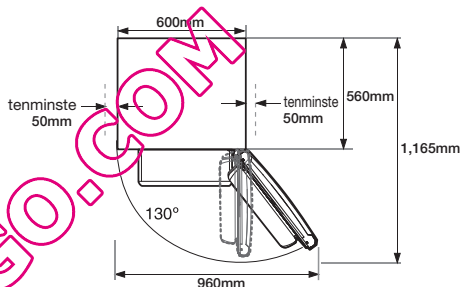
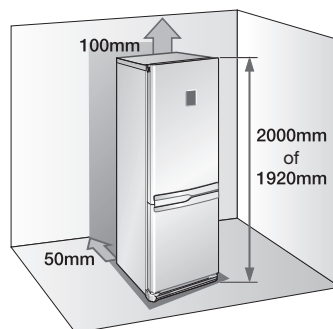

01 INSTALLATIE



- Hoogte van het product kan per model verschillen.

- Zorg dat er links, rechts, achter en boven de koelkast voldoende ruimte is. Dit helpt het energieverbruik en uw energierekening laag te houden.
- Installeer de koelkast niet op een plaats waar de temperatuur lager is dan 10°C.



VOORZORG

Trek de koelkast recht naar voren als u installatie-, onderhouds- of schoonmaakwerkzaamheden uitvoert achter de koelkast en duw hem recht naar achteren nadat de werkzaamheden zijn beëindigd. Zorg ervoor dat uw vloer een volledig beladen koelkast kan dragen.

installatie\_07

# DE KOELKASTDEUR OMDRAAIEN



Samsung adviseert het omdraaien van de deuropening uitsluitend te laten uitvoeren door servicetechnici die door Samsung zijn goedgekeurd.

Aan deze activiteit zijn kosten verbonden die door de klant moeten worden betaald.



Eventuele schade die wordt veroorzaakt bij pogingen om de deuropening om te draaien valt niet onder de garantie van de fabrikant van het apparaat.

Aan eventuele reparaties die hierdoor moeten worden uitgevoerd zijn kosten verbonden die door de klant moeten worden betaald.

## Vereist gereedschap

Niet meegeleverd		
Phillips kopsleutel (+)	Platte kop sleutel (-)	10mm inbussleutel (voor bouten)
Niet meegeleverd		Aanvullend onderdeel
11mm moersleutel (voor scharnieras)	3/16" inbussleutel (voor middenscharnier)	Rechter bovenscharnierkap (onder bovenpaneel)

1. Verwijder 4 schroeven van het bovenpaneel van de koelkast.

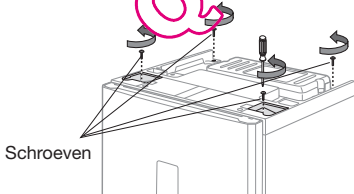

Zorg ervoor dat de netkabel is uitgetrokken, voordat u de elektrische draden vastpakt.

2. Verwijder het bovenpaneel. Zorg ervoor dat de draad onder het bovenpaneel losgemaakt is.

08\_ installatie

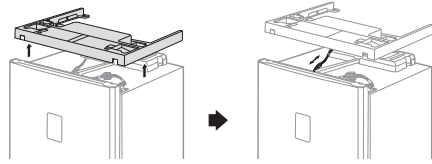

Let erop dat u geen elektrische draden beschadigt als u het bovenpaneel verwijdert.

3. Koppel de draad los en verwijder 3 bouten aan de bovenkant van de koelkast.

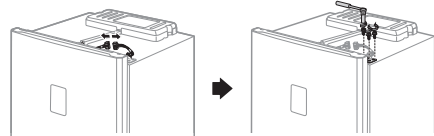

Let erop dat de koelkastdeur goed gesloten wordt.

4. Verwijder de koelkastdeur uit de middenscharnier door de deur recht omhoog te tillen.

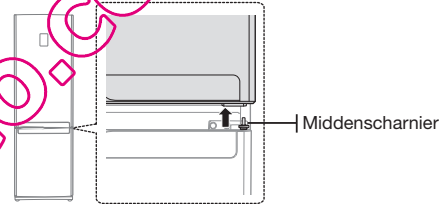

Koelkastdeur is zwaar, zorg ervoor dat u zich niet verwondt bij het verwijderen van de koelkastdeur.

5. Demonteer de middenscharnier door de 2 bouten en een schroef aan de rechterkant te verwijderen. Verwijder de vriezerdeur uit de onderscharnier door de deur recht omhoog te tillen.

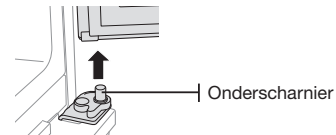
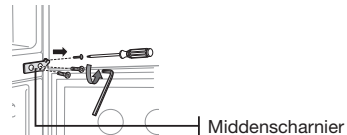

Vriezerdeur is zwaar, zorg ervoor dat u zich niet verwondt bij het verwijderen van de vriezerdeur.

## DE KOELKASTDEUR OMDRAAIEN (VERVOLG)

6. Maak de voorplint los nadat de 2 schroeven zijn verwijderd.

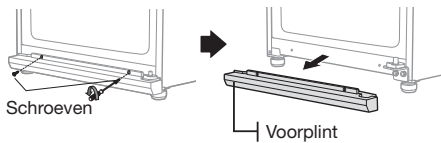

7. Schroef de 2 bouten los waarmee de onderscharnier is bevestigd en schroef ook de 2 bouten los aan de linkerkant vlakbij de voorpot waar de verwijderde onderscharnier moet worden bevestigd.

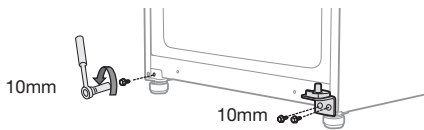

Voordat de onderscharnier wordt verwijderd, draait u de voorpoten iets naar rechts om gemakkelijker te kunnen demonteren en monteren.

8. Verplaats de onderscharnieras. Verwijder de schroef van de auto-guide en verwijder de onderscharnieras met een 11mm moersleutel. Verbind de onderscharnieras aan de linkerkant en zet de omgedraaide auto-guide terug.

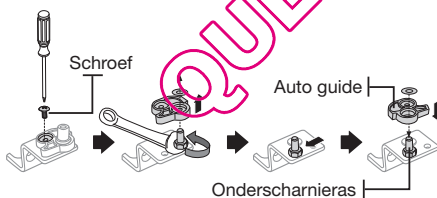

9. Bevestig de onderscharnier aan de linkeronderzijde van de koelkast waar vooraf (in stap 8) 2 bouten zijn verwijderd. Schroef de overgebleven bouten aan de rechteronderzijde van de koelkast voor later gebruik.

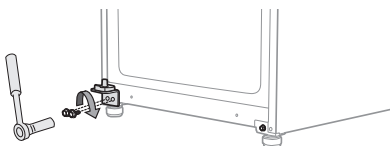

10. Zet de onderscharnierkap om en bevestig daarna de voorplint aan de onderkant van de koelkast.

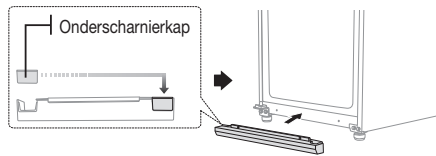

11. Zet de middenscharnierkap om. Schroef de kap en een schroef van links naar de rechterkant.

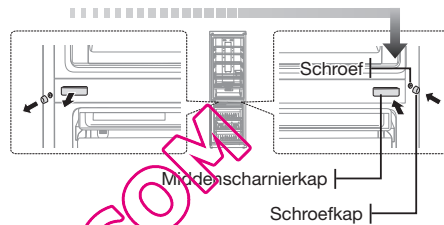

12. Verwijder de schroef aan de rechteronderzijde van de vriezerdeur. Verplaats de deurstopper en de scharnerring van rechts naar links.

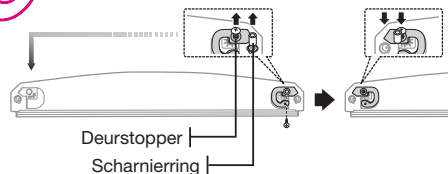

13. Verplaats de scharnerring en de ringkap op de vriezerdeur.

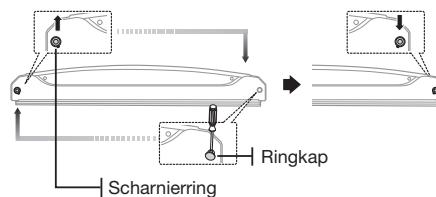

## DE KOELKASTDEUR OMDRAAIEN (VERVOLG)

14. Plaats de vriezerdeur voorzichtig terug.

Monteer de middenscharnier met 2 bouten aan de linkerzijde.

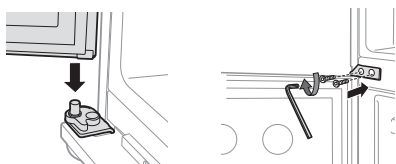

 Er blijft één schroef achter nadat de vriezerdeur is omgedraaid. En het heeft geen invloed op de werking van de koelkast.

15. Verwijder de schroef aan de rechteronderzijde van de koelkastdeur.

Verplaats de deurstopper en de scharnerring van rechts naar links.

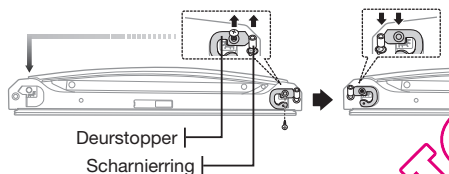

16. Verwijder de draadbehuizing aan de bovenkant van de koelkastdeur met een platte kopsleutel en verwijder daarna de bovenscharnier en draden van de rechterzijde van de koelkastdeur.

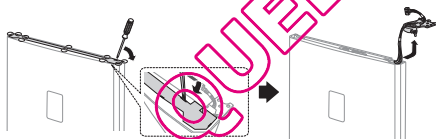

17. Maak de rechterbovenscharnierkap los van de bovenscharnier en trek de draden uit de rechterbovenscharnierkap.

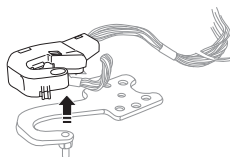

18. Gebruik een 11mm moersleutel om de bovenscharnieras los te koppelen. Draai de bovenscharnier om en bevestig de bovenscharnieras weer.

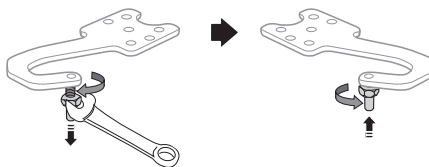

19. Zet de deurkap en de scharnerring aan de bovenkant van de koelkastdeur om.

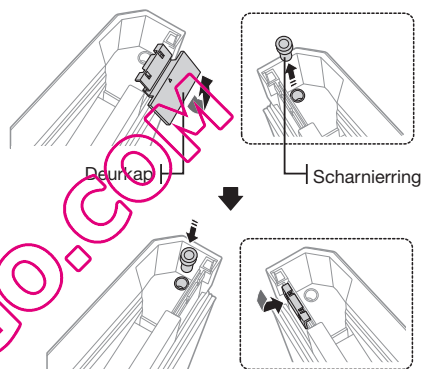

20. Monteer de bovenscharnier weer door stap 19 in omgekeerde volgorde uit te voeren. (Let erop dat u de bovenscharnierkap gebruikt die zich onder het bovenpaneel bevindt.) Zet de gemonteerde scharnier op de linkerzijde van de koelkastdeur.

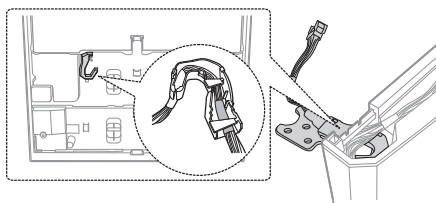



 Let erop dat de rode band op de draad aan het eind van de linkerbovenscharnierkap is geplaatst.

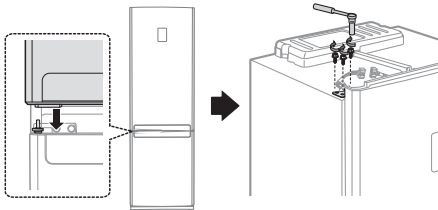

## DE KOELKASTDEUR OMDRAAIEN (VERVOLG)

21. Plaats de koelkastdeur voorzichtig terug. Schroef daarna de 3 bouten aan om de bovenscharnier te monteren.



-  • U moet de type B handgreep omdraaien voordat u de koelkastdeur terugplaatst. Raadpleeg pagina 12.
- Bij handgreep type A moet u zich ervan verzekeren de handgreep te verplaatsen nadat de deur is omgedraaid.

22. Verbind de draden en monteer daarna de draadbehuizing bovenaan de koelkastdeur.

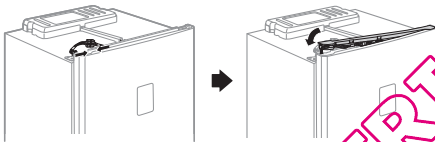

23. Verplaats de bovenscharnierkap. Verbind de draad onder het bovenpaneel en plaats het bovenpaneel terug in zijn oorspronkelijke positie.

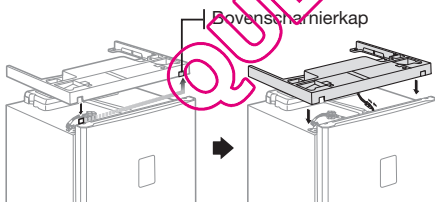

24. Draai 4 schroeven weer vast.

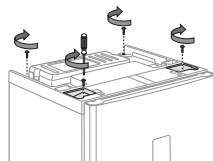

25. Maak de afdichtingen van koelkast- en vriezerdeur los en bevestig ze nadat u ze 180° heeft gedraaid.

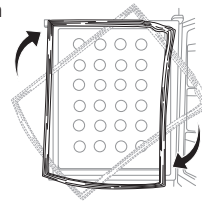

-  Controleer, nadat u de deuren hebt omgedraaid, of de afdichtingen van koelkast- en vriezerdeur goed zitten. Als dit niet het geval is, kan er een ruis ontstaan of zich condens vormen, wat invloed heeft op het functioneren van de koelkast.

## DE HANDGREEP OMZETTEN (TYPE A)

1. Verwijder 2 schroeven onder de koelkastdeur, haal daarna 2 kapbedekking eraf en verwijder 2 schroeven aan de vriezerdeur.

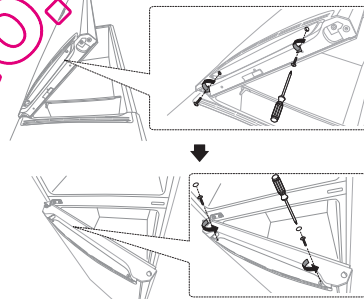

2. Duw de handgreep van de koelkast iets naar beneden en verwijder deze daarna door hem naar u toe te trekken. Duw de handgreep van de koelkast iets naar boven en verwijder deze daarna door hem naar u toe te trekken.

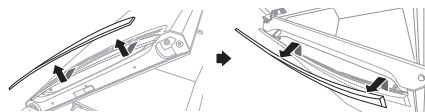

Demonteer de handgreep voorzichtig. Haken aan de binnenkant van de handgrepen kunnen gemakkelijk breken.

3. Monteer de handgrepen nadat u de koelkast- en vriezerhandgreep hebt omgezet.

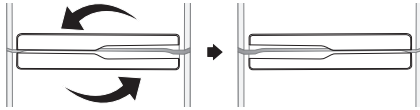

4. Draai 2 schroeven vast onder de koelkastdeur, monteer daarna 2 schroeven en 2 kapbedekking op de vriezerdeur.

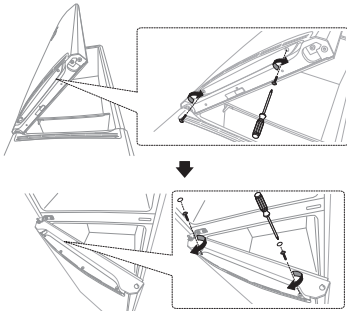

3. Verplaats de handgreepslede en -veer van links naar rechts. Denk eraan de handgreepsledekcap van de linker- naar de rechterkant te verplaatsen.

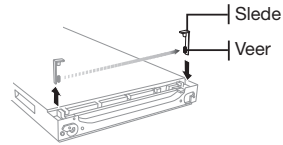

4. Monteer de handgreep door de stappen 2 en 1 in omgekeerde volgorde uit te voeren.

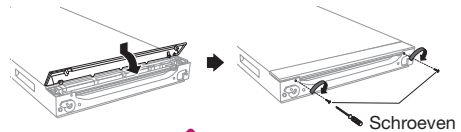

 Deze procedure moet worden uitgevoerd voor 'De koelkastdeur omdraaien' stap 23.

## DE HANDGREEP OMZETTEN (TYPE B)

1. Verwijder 2 schroeven onder de koelkastdeur en trek de handgreepkap eraf.

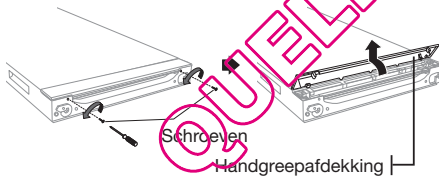

Demonteer de handgreepkap voorzichtig. Haken aan de binnenkant van de handgreepkap kunnen gemakkelijk breken.

2. Verwijder 2 schroeven van de handgreepringen. Verwijder de handgreepringen en demonteer de "easy handle".

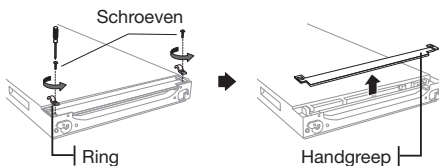

12\_ installatie

## DE KOELKAST WATERPAS ZETTEN

Als de voorkant van de koelkast iets hoger staat dan de achterkant, kan de deur gemakkelijker geopend en gesloten worden.

Draai de verstelbare poten naar rechts om hoger, naar links om lager te zetten.

Geval 1) De koelkast staat links iets lager.

- Draai de linker verstelbare poot in de richting van de pijl totdat de koelkast waterpas staat.

Geval 2) De koelkast staat rechts iets lager.

- Draai de rechter verstelbare poot in de richting van de pijl totdat de koelkast waterpas staat.

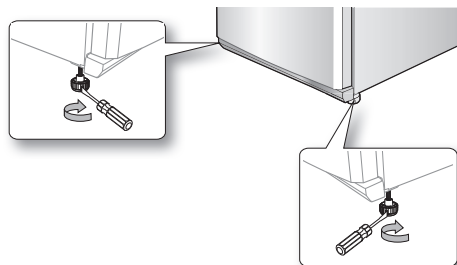

# bediening van uw koelkast

## HET BEDIENINGSPANEEL CONTROLEREN

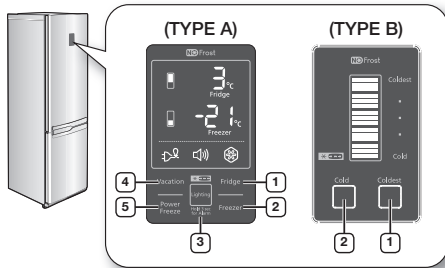

Steeds wanneer u de knop indrukt, hoort u een korte piepton.

## HET BEDIENINGSPANEEL GEBRUIKEN (TYPE A)

### 1 Fridge (Koelkast)

Tip op de knop Fridge (Koelkast) om de koelkast op de gewenste temperatuur tussen 1°C en 7°C te zetten. Standaard ingestelde temperatuur is 3°C en elke keer dat u op de knop Fridge (Koelkast) drukt, verandert de temperatuur op de volgende manier en de temperatuurindicator geeft de gewenste temperatuur weer.

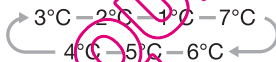

Als de temperatuur is ingesteld, wordt de ingestelde temperatuur eerst 5 seconden weergegeven en daarna geeft de indicator de huidige temperatuur van de koelkast aan.

### 2 Freezer (Vriezer)

Tip op de knop Freezer (Vriezer) om de vriezer op de gewenste temperatuur tussen -14°C en -25°C te zetten. Standaard ingestelde temperatuur is -20°C en elke keer dat u op de knop Freezer (Vriezer) drukt, verandert de temperatuur op de volgende manier en de temperatuurindicator geeft de gewenste temperatuur weer.

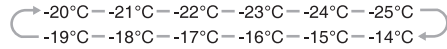

Als de temperatuur is ingesteld, wordt de ingestelde temperatuur in het begin 5 seconden weergegeven, daarna geeft de indicator de huidige temperatuur van de vriezer aan.

Temperatuurindicator van koelkast of vriezer knippert als temperatuur in de koelkast of vriezer snel stijgt door het opslaan van warme producten of als de deur vaak wordt geopend en gesloten. (Temperatuurindicator van koelkast of vriezer stopt met knipperen als de temperatuur in de koelkast of vriezer bereikt is. Als de temperatuurindicator na een aantal uur niet stopt met knipperen, neem dan contact op met uw servicecenter.

### 3 Lighting (Hold 3sec for Alarm) (Verlichting, houd 3 sec ingedrukt voor alarm)

Tip op de knop Lighting (Verlichting) om de verlichting te activeren en het licht onder de koelkastdeur gaat branden.



Het licht blijft branden als de functie verlichting is geactiveerd.

Als u de helderheid van het licht wilt aanpassen, tip dan nogmaals op de knop Lighting (Verlichting). (De helderheid aanpassen is beschikbaar afhankelijk van de modellen.)

De functie Lighting (Verlichting) wordt uitgeschakeld door opnieuw op de knop Lighting (Verlichting) tot het licht uit is.

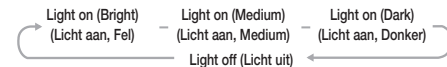

Tip langer dan 3 seconden op de knop Lighting (Verlichting) om de Alarm-functie te activeren.

Alarminicator gaat branden en de koelkast waarschuwt u met een alarmsignaal als de koelkastdeur langer dan 2 minuten open staat.

U kunt de Alarm-functie deactiveren door langer dan 3 seconden op de knop Lighting (Verlichting) te drukken.

• Verlichting geactiveerd: licht blijft branden.  
• Verlichting gedeactiveerd: als u de deur van de vriezer opent en de deur van de koelkast gesloten houdt gaat de lamp branden.

#### 4 Vacation (Vakantie)

Tip op de knop Vacation (Vakantie) om de functie Vacation (Vakantie) te activeren.



De vakantieindicator gaat branden en de koelkast wordt nu ingesteld op een temperatuur van 15°C om het energieverbruik te minimaliseren als u langdurig op vakantie of zakenreis gaat of als u de koelkast langere tijd niet gebruikt.

Als de functie Vacation (vakantie) is geactiveerd, blijft de vriezer aan.



- De functie Vacation (Vakantie) wordt automatisch gedeactiveerd als u de koelkasttemperatuur aanpast, terwijl de functie Vacation (Vakantie) aan staat.
- Zorg ervoor dat voedingsmiddelen uit de koelkast worden gehaald voordat u de functie Vacation (Vakantie) gebruikt.

#### 5 Power Freeze (Krachtig invriezen)

Tip op de knop Power Freeze (Krachtig invriezen) om de functie Power Freeze (Krachtig invriezen) te activeren. De Power-Freezeindicator gaat branden en de koelkast versnelt de tijd die nodig is om de producten in de vriezer in te vriezen.



De functie Power freeze (Krachtig invriezen) wordt gedurende 72 uur geactiveerd en de vriezerindicator geeft -25°C aan.

De functie Power Freeze (Krachtig invriezen) schakelt automatisch uit.

Als het proces van krachtig invriezen is voltooid, schakelt de Power-freeze- indicator uit en schakelt de vriezer terug naar de vorige temperatuurinstelling.

Als u deze functie gebruikt, neemt het energieverbruik toe.

U kunt de functie Power Freeze (Krachtig invriezen) deactiveren door opnieuw op de knop Power Freeze (Krachtig invriezen) te drukken.



- Als u grote hoeveelheden voedsel wilt invriezen, moet u "Power Freeze" (Krachtig invriezen) minstens 24 van tevoren inschakelen.

## HET BEDIENINGSPANEEL GEBRUIKEN (TYPE B)

#### 1 COLDEST (KOUDEST)

Druk één of meer keren op de knop Coldest (Koudst) om de temperatuur van de koelkast te verlagen. Temperatuurindicator gaat van koud naar koudst.

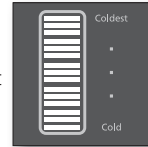

Standaard is de middenpunt-temperatuur ingesteld.

Als alle lichten branden, is de temperatuur het koudst.

#### 2 COLD (KOU)

Druk één of meer keren op de knop Cold (Koud) om de temperatuur van de koelkast te verhogen. Temperatuurindicator gaat van koudst naar koud.

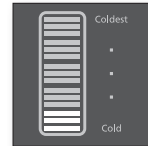

Standaard is de middenpunt-temperatuur ingesteld.

Als één licht brandt, is de temperatuur op koud.



- Er zijn vijf temperatuurinstellingen, vertegenwoordigd door vijf indicatorlampjes.
- De vriezertemperatuur wordt automatisch aangepast afhankelijk van de koelkasttemperatuur (zoals hieronder aangegeven).

Cold (Koud)	Coldest (Koudst)
-14°C (7°C) - -17°C (5°C) - -20°C (3°C) - -22°C (2°C) - -25°C (1°C)	
Temperatuur van vriezer (koelkast)	

- Als u grote hoeveelheden voedingsproducten moet invriezen, moet u de temperatuur van de koelkast minstens 24 uur van te voren op de koudste temperatuur instellen.
- Temp-indicator knippert als de temperatuur in de koelkast of vriezer sterk stijgt door het plaatsen van warme producten of als de deur vaak wordt geopend en gesloten. Temperatuurindicator stopt met knipperen als de temperatuur in de koelkast of vriezer bereikt is. Als de temperatuurindicator na een aantal uur niet stopt met knipperen, neem dan contact op met uw servicecenter.

## HET BEDIENINGSPANEEL CONTROLLEREN (TYPE C)

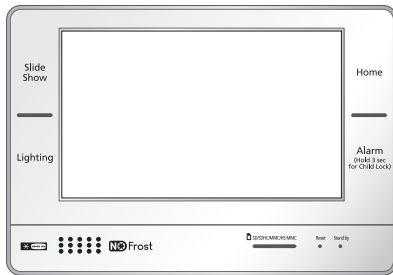

<b>1</b> <b>HOME (START)</b>	U kunt naar het startscherm gaan met de belangrijkste functies van de koelkast.
<b>2</b> <b>ALARM</b>	Het alarm waarschuwt u als de koelkastdeur langer dan 2 minuten open staat. U kunt het alarm annuleren door de alarm-knop nogmaals in te drukken. U kunt de functie Child Lock (Kinderslot) activeren/deactiveren door de knop 3 seconden aan te raken.
<b>3</b> <b>LIGHTING (VERLICHTING)</b>	U kunt de verlichting onder de koelkastdeur aan- of uitzetten
<b>4</b> <b>SLIDE SHOW (DIAVOORSTELLING)</b>	U kunt deze functie gebruiken om afbeeldingen te bekijken in de Fotoalbum.



- Voor meer informatie over het gebruik van het bedieningspaneel (Type C), kunt u de LCD bedieningshandleiding raadplegen die bij deze handleiding is ingesloten.
- Als u grote hoeveelheden voedsel wilt invriezen, moet u "Power Freeze" (Krachtig invriezen) minstens 24 van tevoren inschakelen.

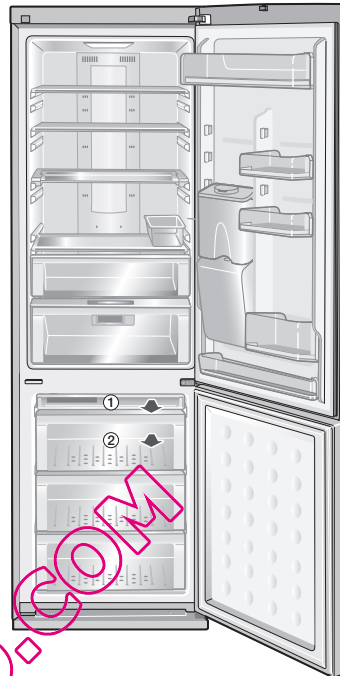

- Enkele functies, zoals Water Tank (Waterreservoir), Cool Select Zone (Zone koelselectie) en Photosynthetic Fresh (Fotosynthetisch Vers) kunnen variëren en al dan niet beschikbaar zijn afhankelijk van het model.
- U kunt meer ruimte creëren in de vriezer door de laden ① en ② te verwijderen. Het heeft geen invloed op de thermische en mechanische kenmerken. Het aangegeven opslagvolume van de diepvriesruimte is berekend zonder de laden.

## COOL SELECT ZONE™ (KOELSELECTIEZONE) GEBRUIKEN

U kunt diverse voedingsproducten, zoals kaas, vlees, gevogelte, vis en andere levensmiddelen bij een ideale temperatuur bewaren en de smaak behouden.

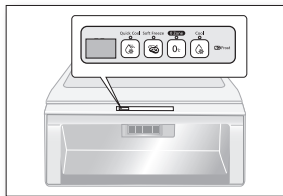

### Quick Cool (Snel koelen)

- Als u voedingsproducten snel wilt koelen, sla deze dan op in de Cool Select Zone (Koelselectiezone) en druk op de knop Quick Cool (Snel koelen).
- Cool Select Zone (Koelselectiezone) koelt voedingsproducten gedurende 60 minuten.
- Zodra Quick Cool (Snel koelen) is voltooid, gaat de lade Cool Select Zone (Koelselectiezone) automatisch over op Cool (Koelen).

### Soft Freeze (Licht invriezen)

- Als u Soft Freeze (Licht invriezen) selecteert, wordt de temperatuur van de Cool Select Zone (Koelselectiezone) ingesteld op -5°C.

### Zero Zone (Nulzone)

- Als u Zero Zone (Nulzone) selecteert, wordt de temperatuur van de Cool Select Zone (Koelselectiezone) ingesteld op 0°C.

### Cool (Koelen)

- Als u Cool (Koelen) selecteert, wordt de temperatuur van de Cool Select Zone (Koelselectiezone) ingesteld op 3°C.

## IJS MAKEN

1. Vul de bak oor 80% met water.
2. Plaats de ijsbak in de bovenste vriezerlade.
3. Wacht tot de ijsblokjes zijn gevormd.
4. Buig de ijsbak iets om de ijsblokjes eruit te halen.

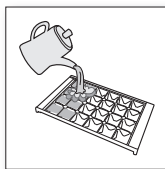

### Invriestijd

Aanbevolen wordt dat u ca. 1-2 uur te wachten voordat u de temperatuur instelt op Power Freeze (Krachtig invriezen) om de ijsblokjes te maken.



### Explosiegevaar

- Het koudste deel van de koelkast is het achterpaneel. Dit is de beste plaats om delicate producten te bewaren.
- Glazen fl essen met vloeistoffen moeten nooit in de vriezer worden geplaatst omdat het glas kan springen als de inhoud bevriest.

## HET OPVUWBARE LEGPLATEAU GEBRUIKEN

U kunt het opvouwbare legplateau opvouwen als u grotere voorwerpen of producten op het plateau eronder wilt plaatsen.

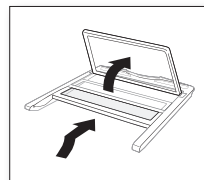

1. Til het plateau iets op en schuif het naar binnen.
2. Til het ingeduwde legplateau op naar de achterwand.
3. U kunt het opgevouwen legplateau in omgekeerde volgorde uittrekken om het volledige legplateau gebruiken



Het plateau kan eruit vallen, ga voorzichtig te werk als u het gebruikt of schoonmaakt.

## DE WATERDISPENSER GEBRUIKEN

### Met water vullen

U kunt het waterreservoir met water vullen, terwijl deze in de koelkast blijft of u kunt het reservoir verwijderen om het met water te vullen.

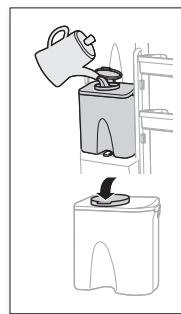

1. Open de ronde dop en vul het waterreservoir met drinkwater.
- Doe het waterreservoir niet te vol (iets meer dan 4,2 liter). Het kan overlopen bij het openen en sluiten van de deur.
2. Sluit de ronde dop door deze in te duwen tot hij vastklikt.



Doe geen andere vloeistoffen dan water in het waterreservoir.

## Water halen uit de dispenser

1. Plaats een glas onder de opening
2. Duw zachtjes met uw glas tegen waterdispenserhendel.



- Let erop dat het glas zich onder de dispenser bevindt om te voorkomen dat het water eruit spat.



## Een normale fl es plaatsen

1. Duw op de bevestigingsknop, til het waterreservoir omhoog en verwijder het.
2. Verwijder de dispenserkraan uit het waterreservoir
3. Plaats de dispenserkraan op de gewone mineraalwaterfl es en draai deze naar rechts om de dispenserkraan af te sluiten.
4. Plaats de waterfl es met de dispenser kraan in de dispenseropening.



- U kunt klokkende geluiden horen als er lucht in de waterfl es komt van normale mineraalwater of frisdrankfl essen.

- Sommige normale mineraalwater- of frisdrank fl essen passen niet op de dispenserkraan afhankelijk van het formaat.
- Als er niet voldoende water uitkomt terwijl u op de knop drukt, druk dan nogmaals op de knop.
- Gebruik geen koolzuurhoudende dranken. Als u op de knop drukt, kan er frisdrank uitspuiten door de druk van koolzuurgas dat zich heeft opgehoopt in het bovenste deel van de fl es.
- Voor een betere hygiëne worden dranken met een hoog suikergehalte (sappen, frisdranken) niet aanbevolen.
- U kunt mineraalwater uit fl essen gebruiken of kraanwater voor zover dit geen deeltjes bevat.

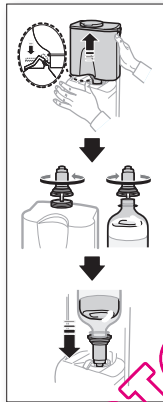

## Als de waterdispenser niet gebruikt wordt

1. Bevestig de dispenserkraan stevig in de dispenseropening.
  - Als de dispenserkraan langere tijd wordt uitgetrokken, werkt mogelijk de koelkast niet goed, omdat er koude lucht ontsnapt.
2. Plaats een bak diversen op de plaats van het waterreservoir en bewaar hier frisdrank- of andere fl essen.
  - Er kunnen fl essen van 1,5 liter staan.

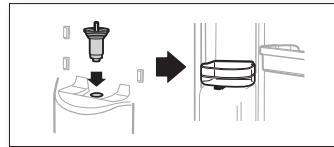

## PHOTOSYNETHETIC FRESH (FOTOSYNETHETISCH VERS) GEBRUIKEN (OPTIE)

### Kenmerk van fotosynthetisch vers LED

Planten groeien alleen zonder licht. Als er echter licht is kunnen planten ademen en fotosynthetiseren tegelijk.

Als u daarom groenten in een donkere koelkast bewaart, gaan ze door met ademen en neemt de productie van organisch materiaal in groenten toe en worden ze sneller slap.

Als u groenten en fruit in een versheidslade bewaart, blijven ze verser, omdat zij tegelijk kunnen ademen en fotosynthetiseren.



Kijk niet gedurende langere tijd direct in de fotosynthetisch vers LED.

Dit kan oogproblemen veroorzaken.

### Fotosynthetisch vers gebruiken

- Fotosynthetisch vers LED is geïnstalleerd aan de achterkant van de versheidslade. Het houdt de groenten en fruit die bewaard worden in de versheidslade langer vers door het licht.
- U kunt het effect optimaliseren door groenten en fruit in doorzichtige vinyl tassen of los te bewaren. De effecten kunnen afnemen als groenten en fruit in ondoorzichtige dozen, bakjes of zwarte vinyl tas worden bewaard.





- Fotosynthetisch vers LED is altijd aan wanneer de koelkastdeur wordt geopend.  
LED gaat herhaaldelijk aan en uit als de deur gesloten is.



In de winter, als u de gewenste koelkasttemperatuur instelt op 1°C en groeten voor langere tijd bewaart, kunnen de groenten bevriezen.

## DE ONDERDELEN AAN DE BINNENKANT VERWIJDEREN

### Legplateaus

Til de legplateaus voorzichtig met beide handen op en trek ze naar u toe. (Glazen legplateau/ opvouwbaar legplateau)

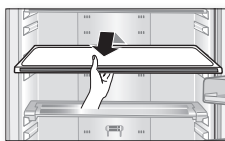

### Deurbakken

Pak de deurbakken stevig op met beide handen en til ze voorzichtig op om ze te verwijderen.

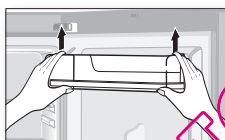

### Waterreservoir

Pak het waterreservoir stevig met beide handen aan en til het voorzichtig naar u toe om het reservoir te verwijderen.



Waterreservoir is niet bij alle modellen aanwezig.



### Laden

Trek de laden helemaal uit en licht ze daarna op om ze te verwijderen. (Fresh safe drawer / Cool select zone drawer / Cooler zone drawer / Freezer Drawers) (Versheidslade / Lade koelselectiezone / Lade koelzone / Vriezerladen)

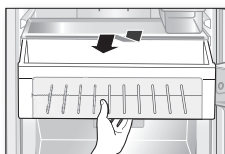

### Cooler Zone (Koelzone)

Druk op de vergrendeling aan de linkerachterkant en rechterkant van de koelzone en trek aan de kap van de koelzone om hem te verwijderen.

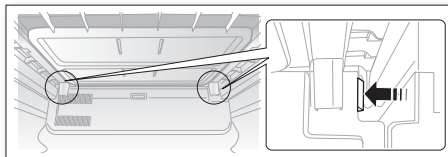

Dit product gaat het meest efficiënt met energie om als u alle schappen, laden en manden op de oorspronkelijke positie laat, zoals weergegeven in de illustratie op pagina (15.)

## DE KOELKAST REINIGEN



WAARSCHUWING

Gebruik geen wasbenzine, verdunner of schoonhoudende producten om het apparaat te reinigen.

Deze kunnen het oppervlak van het apparaat beschadigen en brand veroorzaken.



VOORZORG

Spuit geen water tegen de koelkast als de stekker in het stopcontact zit.

Dit kan elektrische schokken veroorzaken. Reinig de koelkast niet met benzeen, verdunner of autoreinigingsmiddel vanwege brandgevaar.

## DE LEDLAMP VERVERGEN

Als de binnen- of buiten-LED-lamp is uitgegaan, demonteer dan zelf niet de beschermkap en de LED-lamp.



Neem contact op met uw servicecenter.

# problemen oplossen

PROBLEEM	OPLOSSING
<b>De koelkast werkt helemaal niet of de temperatuur is te hoog.</b>	<ul style="list-style-type: none"><li>• Controleer of de stekker goed in het stopcontact zit.</li><li>• Is de temperatuurcontrole op het voorpaneel juist ingesteld?</li><li>• Schijnt de zon op de koelkast of zijn er warmtebronnen vlakbij?</li><li>• Staat de achterkant van de koelkast te dicht bij de muur?</li></ul>
<b>De voedingswaren in de koelkast zijn bevroren</b>	<ul style="list-style-type: none"><li>• Is de temperatuurcontrole op het voorpaneel op de koudste temperatuur ingesteld?</li><li>• Is de omgevingstemperatuur te laag?</li></ul>
<b>Er zijn ongewone geluiden.</b>	<ul style="list-style-type: none"><li>• Controleer of de koelkast op een stabiele en vlakke vloer is geïnstalleerd.</li><li>• Staat de achterkant van de koelkast te dicht bij de muur?</li><li>• Zijn er vreemde voorwerpen achter of onder de koelkast gevallen?</li><li>• Komt het geluid van de compressor in de koelkast?</li><li>• U hoort een tikkend geluid wanneer de verschillende accessoires samentrekken of uitzetten.</li></ul>
<b>De hoeken aan de voorkant en de zijkanten van de kast zijn warm en er treedt condensvorming op.</b>	<ul style="list-style-type: none"><li>• Er zijn hittebestendige buizen geïnstalleerd aan de voorhoeken van de koelkast om condensvorming te voorkomen. Als de omgevingstemperatuur echter hoger wordt, is dit niet altijd effectief. Maar dit is abnormaal.</li><li>• Bij zeer vochtig weer kan condensvorming optreden op het buitenoppervlak van de koelkast als het vocht uit de lucht in contact komt met het koude oppervlak van de koelkast.</li></ul>
<b>U kunt een vloeistof horen borrelen in de koelkast.</b>	<ul style="list-style-type: none"><li>• Dit is de koelvluchtstof die de binnenkant van de koelkast afkoelt.</li></ul>
<b>Er hangt een onaangename geur in de koelkast.</b>	<ul style="list-style-type: none"><li>• Zijn er bedorven voedingsmiddelen in de koelkast?</li><li>• Let erop dat sterk ruikende voedingswaren (bijvoorbeeld: vis) luchtdicht worden verpakt.</li><li>• Maak uw koelkast regelmatig schoon en gooi bedorven of verdacht voedsel weg.</li></ul>
<b>Er heeft zich een laag ijs op de wanden van de koelkast gevormd.</b>	<ul style="list-style-type: none"><li>• Zij de luchtopeningen geblokkeerd door voedingsmiddelen die in de koelkast worden bewaard?</li><li>• Zorg dat er zoveel mogelijk ruimte is tussen de voedingsmiddelen om ventilatie te verbeteren.</li><li>• Is de deur volledig gesloten?</li></ul>
<b>Condens vormt zich aan de binnenkant van de koelkast en rond de groenten.</b>	<ul style="list-style-type: none"><li>• Voedingsproducten met een hoog watergehalte worden onbedekt bewaard met een hoge vochtigheidsgraad of de deur heeft gedurende langere tijd open gestaan.</li><li>• Sla de producten op met een deksel of in gesloten plastic bakjes.</li></ul>

## Limieten omgevingstemperatuur

Deze koelkast is ontworpen om in omgevingstemperatuur te functioneren gespecificeerd in de temperatuurklasse aangegeven op het typeplaatje.

Klasse	Symbol	Bereik omgevingstemperatuur (°C)
Uitgebreid gematigd	SN	+10 tot +32
Gematigd	N	+16 tot +32
Subtropisch	ST	+16 tot +38
Tropisch	T	+16 tot +43



Interne temperaturen kunnen worden beïnvloed door factoren als de plaats van de koelkast, de omgevingstemperatuur en hoe vaak de koelkast geopend en gesloten wordt. Pas de temperatuur zover aan als nodig is om deze factoren te compenseren.

### **Correcte verwijdering van dit product (elektrische & elektronische afvalapparatuur)**

#### **Netherlands**



#### **(Van toepassing in landen waar afval gescheiden wordt ingezameld)**

Dit merkteken op het product, de accessoires of het informatiemateriaal duidt erop dat het product en zijn elektronische accessoires (bv. lader, headset, USB-kabel) niet met ander huishoudelijk afval verwijderd mogen worden aan het einde van hun gebruiksduur. Om mogelijke schade aan het milieu of de menselijke gezondheid door ongecontroleerde afvalverwijdering te voorkomen, moet u deze artikelen van andere soorten afval scheiden en op een verantwoorde manier recyclen, zodat het duurzame hergebruik van materialen wordt bevorderd.

Huishoudelijke gebruikers moeten contact opnemen met de winkel waar ze dit product hebben gekocht of met de gemeente waar ze wonen om te vernemen waar en hoe ze deze artikelen milieuvriendelijk kunnen laten recyclen.

Zakelijke gebruikers moeten contact opnemen met hun leverancier en de algemene voorwaarden van de koopovereenkomst nalezen. Dit product en zijn elektronische accessoires mogen niet met ander bedrijfsafval voor verwijdering worden gemengd.

NETHERLANDS

TEL. 0900-SAMSUNG (0900-7267864) (0,10/Min)

[www.samsung.com](http://www.samsung.com)

Samsung Electronics Benelux B.V. Olof Palmestraat 10, Delft postbus 681, 2600 AR Delft

LUXEMBURG

TEL. 261 03 710

[www.samsung.com](http://www.samsung.com)

Samsung Electronics Benelux B.V. Medialaan 501800 Vilvoorde Belgium

BELGIUM

TEL. 0032 (0)2 201 24 18

[www.samsung.com/be](http://www.samsung.com/be) (Dutch) [www.samsung.com/be\\_fr](http://www.samsung.com/be_fr) (French)

Samsung Electronics Benelux B.V. Medialaan 50,1800 Vilvoorde

Code No. DA99-02116E REV(0.7)