



SEF

RB28F\*  
RB29F\*  
RB30F\*  
RB31F\*  
RB32F\*

# Réfrigérateur Mode d'emploi

QUELFRIGO.COM

Français

## Imaginez les possibilités

Merci d'avoir acheté un produit Samsung.  
Pour bénéficier d'une assistance technique plus complète,  
enregistrez votre produit sur :  
[www.samsung.com/register](http://www.samsung.com/register)

Appareil au sol

**SAMSUNG**

# consignes de sécurité





## CONSIGNES DE SÉCURITÉ

- Avant de mettre l'appareil en service, lisez attentivement ce mode d'emploi et conservez-le pour vous y référer ultérieurement.
- Utilisez cet appareil uniquement dans le but pour lequel il a été conçu, conformément aux instructions de ce mode d'emploi. Cet appareil ne doit pas être utilisé par des personnes (y compris des enfants) dont les capacités physiques, sensorielles ou mentales sont diminuées ou qui n'ont pas l'expérience ou les connaissances nécessaires, sauf si elles sont placées sous la surveillance d'une personne responsable de leur sécurité ou si cette personne leur a communiqué les instructions nécessaires pour utiliser le réfrigérateur.
- Les avertissements et les importantes consignes de sécurité figurant dans ce mode d'emploi ne couvrent pas toutes les conditions et situations qui peuvent éventuellement se présenter. Il vous incombe de faire preuve de bon sens, de vigilance et de précaution lors de l'installation, de la maintenance et de l'utilisation de votre réfrigérateur.
- Ce manuel étant commun à plusieurs modèles, les caractéristiques de votre réfrigérateur peuvent légèrement différer de celles décrites dans le présent mode d'emploi. Selon le modèle, cet appareil peut utiliser du fluide frigorigène de type R600a ou R134a. Pour connaître le type de fluide utilisé, consultez l'étiquette apposée sur le compresseur, à l'arrière de l'appareil, ou la plaque signalétique située à l'intérieur du réfrigérateur. Si l'appareil contient un gaz inflammable (fluide frigorigène R600a), contactez les autorités locales pour connaître la procédure de mise au rebut adaptée.
- Pour éviter la formation d'un mélange gaz-air inflammable en cas de fuite du circuit de réfrigération, installez l'appareil dans une pièce dont la surface est adaptée à la quantité de fluide frigorigène utilisé.
- Ne mettez jamais en service un appareil endommagé. En cas de doute, contactez votre revendeur. Prévoyez 1 m<sup>3</sup> pour

8 g de fluide R600a. La quantité de fluide frigorigène dans votre réfrigérateur est indiquée sur la plaque signalétique située à l'intérieur de ce dernier.

- Toute fuite pourrait entraîner l'inflammation du fluide frigorigène ou provoquer des lésions oculaires. En cas de fuite du liquide frigorigène, n'utilisez aucun objet susceptible de produire une flamme ou étincelle et ôtez toute source inflammable se trouvant à proximité. Aérez immédiatement la pièce.
- Si vous ne respectez pas cette mesure de précaution, vous risquez de provoquer un incendie ou une explosion.

### Précautions et pictogrammes de sécurité importants :

 AVERTISSEMENT	Risques ou mauvaises manipulations pouvant provoquer <b>des blessures graves ou la mort.</b>
 ATTENTION	Risques ou mauvaises manipulations pouvant provoquer des <b>blessures légères ou des dommages matériels.</b>
	Ne tentez RIEN.
	Ne démontez RIEN.

	Ne touchez à RIEN.
	Suivez consciencieusement les consignes.
	Débranchez la fiche d'alimentation de la prise secteur.
	Assurez-vous que l'appareil est mis à la terre afin d'éviter tout choc électrique.
	Contactez le centre technique pour avoir de l'aide.
	Remarque.

**Ces pictogrammes visent à éviter tout risque de blessure aux utilisateurs de l'appareil. Nous vous prions de bien en tenir compte. Après avoir lu cette section, conservez-la pour pouvoir la consulter ultérieurement.**

### Avis CE

Ce produit a été certifié conforme aux directives relatives à la basse tension (2006/95/CE), à la compatibilité électromagnétique (2004/108/CE), au règlement de la Commission déléguée (UE) No 1060/2010 et à la directive Éco-conception (2009/125/CE) mise en œuvre dans le règlement (CE) no 643/2009 de l'Union européenne. (pour les produits vendus dans les pays européens uniquement)



## AVERTISSEMENTS IMPORTANTES POUR LE TRANSPORT ET L'INSTALLATION



- Lors du transport et de l'installation de l'appareil, veillez à n'endommager aucune pièce du circuit de réfrigération.
- Le fluide frigorigène qui fuit de la tuyauterie peut provoquer des brûlures ou des lésions oculaires. Si vous détectez une fuite, n'utilisez aucun objet susceptible de produire une flamme ou une étincelle. Aérez la pièce pendant plusieurs minutes.
- Cet appareil contient une petite quantité de fluide frigorigène à l'isobutane (R-600a), sachez qu'il s'agit d'un gaz naturel écologique, mais également inflammable. Lors du transport et de l'installation de l'appareil, veillez à n'endommager aucune pièce du circuit de réfrigération.



## CONSIGNES DE SÉCURITÉ IMPORTANTES POUR L'INSTALLATION



- Un défaut d'isolation des composants électriques peut entraîner une électrocution ou un incendie.
- Ne placez pas l'appareil dans un endroit exposé à la lumière directe du soleil ou à proximité d'une source de chaleur (cuisinière, radiateur, etc.).
- Ne branchez pas cet appareil sur une multiprise. Le réfrigérateur doit toujours être branché sur une prise électrique individuelle délivrant une tension conforme à la valeur indiquée sur la plaque signalétique de l'appareil.
- Ainsi, votre appareil fonctionnera dans des conditions optimales et vous éviterez tout risque de surcharge des circuits électriques, de surchauffe des fils et donc, tout risque d'incendie.
- Si la prise secteur est mal fixée au mur, ne branchez pas la fiche d'alimentation.
- Vous risqueriez de vous électrocuter ou de provoquer un incendie.
- N'utilisez jamais un cordon présentant des craquelures ou des signes d'usure.

- Ne pas tirer ni trop plier le cordon d'alimentation.
  - Ne pas tordre ni attacher le cordon d'alimentation.
  - Ne pas accrocher le cordon d'alimentation au-dessus d'un objet métallique. Ne pas poser d'objet lourd sur le cordon. Ne pas glisser le cordon entre des meubles ni le pousser dans l'espace libre derrière l'appareil.
  - Lorsque vous déplacez le réfrigérateur, veillez à ne pas écraser ou endommager le cordon d'alimentation.
  - Vous risqueriez de vous électrocuter ou de provoquer un incendie.
  - N'utilisez pas d'aérosols à proximité du réfrigérateur.
  - L'utilisation d'aérosols à proximité du réfrigérateur peut provoquer une explosion ou un incendie.
  - Évitez de plier le cordon d'alimentation de manière excessive ou de placer des articles lourds dessus.
- 
- ★ • Avant toute utilisation, veillez à installer et positionner correctement le réfrigérateur, conformément au mode d'emploi.
- N'installez pas le réfrigérateur dans une pièce humide ou un endroit où il est susceptible d'entrer en contact avec l'eau.
  - Un défaut d'isolation des composants électriques peut entraîner une électrocution ou un incendie.
  - Connectez la fiche d'alimentation correctement avec le cordon vers le bas.
  - Si la fiche est connectée à l'envers, le câble peut se trouver coupé ou provoquer un incendie ou un choc électrique.
  - Assurez-vous que la fiche n'est pas écrasée ou n'a pas été endommagée en plaçant l'arrière du réfrigérateur trop près du mur.
  - Lorsque vous déplacez le réfrigérateur, veillez à ne pas écraser ou endommager le cordon d'alimentation.
  - Cela pourrait provoquer un incendie.
  - Stockez les emballages hors de la portée des enfants.
  - Un enfant se mettant un emballage sur la tête risque de mourir par étouffement.
  - Cet appareil doit être placé de telle sorte qu'il se situe à portée de la fiche d'alimentation.

- Si vous ne respectez pas cette mesure de précaution, vous risquez de vous électrocuter ou de provoquer un incendie en raison d'un courant de fuite.
  - N'installez pas cet appareil près d'une cuisinière ou de matières inflammables.
  - N'installez pas cet appareil dans un lieu humide, gras ou poussiéreux et ne l'exposez pas à la lumière directe du soleil ni à la pluie.
  - N'installez pas cet appareil dans un lieu pouvant être exposé à une fuite de gaz.
  - Vous risqueriez de vous électrocuter ou de provoquer un incendie.
  - En présence de poussière ou d'eau à l'intérieur du réfrigérateur, débranchez la fiche d'alimentation et contactez votre centre technique Samsung Electronics.
  - Dans le cas contraire, vous vous exposez à un risque d'incendie.
  - Évitez de poser des objets (linge, bougies allumées, cigarettes allumées, vaisselle, produits chimiques, objets métalliques, etc.) sur l'appareil et vous-même, ne montez pas dessus.
- 
- Vous risqueriez de vous électrocuter, de provoquer un incendie, une explosion, des problèmes impliquant le produit ou des blessures.
- 
- ☑ • Cet appareil doit être correctement mis à la terre.
  - Ne reliez jamais cet appareil à une conduite de gaz, à une conduite d'eau en plastique ou à une ligne téléphonique.
  - Vous devez mettre le réfrigérateur à la terre afin d'empêcher toute dissipation de puissance ou toute électrocution engendrée par une fuite de courant de l'appareil.
  - Cela pourrait causer une électrocution, un incendie, une explosion ou des problèmes impliquant le produit.
  - Ne branchez jamais le cordon d'alimentation sur une prise qui n'est pas correctement mise à la terre et vérifiez que l'installation est conforme aux normes régionales et nationales.
- 
- ☑ • Si le cordon d'alimentation est endommagé, faites-le immédiatement remplacer par le fabricant ou un technicien qualifié.

- Le fusible du réfrigérateur doit être remplacé par un technicien qualifié ou une société de maintenance.
- Si vous ne respectez pas cette mesure de précaution, il existe un risque d'électrocution ou de blessures.



## CONSIGNES D'INSTALLATION

- Veillez à ne pas obstruer les orifices de ventilation internes et externes.
- Après l'installation, attendez 2 heures avant d'utiliser l'appareil.
- Il est recommandé de confier l'installation et toutes les interventions d'entretien de cet appareil à un technicien qualifié ou à une société de maintenance.
- Si vous ne respectez pas cette mesure de précaution, vous vous exposez à un risque d'électrocution, d'incendie, d'explosion, de problèmes impliquant le produit ou de blessures.



## CONSIGNES DE SÉCURITÉ IMPORTANTES POUR L'UTILISATION

- Ne touchez pas la fiche d'alimentation avec les mains mouillées.

- Vous risqueriez de vous électrocuter.
- Évitez de poser des objets sur le réfrigérateur.
- L'ouverture ou la fermeture de la porte pourrait provoquer la chute de ces objets et provoquer des blessures et/ou endommager l'appareil.
- Évitez de poser des objets remplis d'eau sur le réfrigérateur.
- En cas d'éclaboussures, vous pourriez vous électrocuter ou provoquer un incendie.
- Ne touchez pas les parois internes du congélateur ou les produits qui y sont entreposés avec les mains mouillées.
- Des gelures pourraient se former.
- Ne placez pas et n'utilisez pas de substances sensibles à la température comme des pulvérisateurs ou des objets inflammables, de la neige carbonique, des médicaments ou des produits chimiques à proximité du réfrigérateur. N'entreposez pas de substances ou d'objets volatils ou inflammables (benzène, solvant, propane, alcool, éther, GPL ou un autre produit similaire, etc.) dans le réfrigérateur.

consignes de sécurité \_07



- Ce réfrigérateur est exclusivement destiné au rangement d'aliments.
- Cela risquerait de provoquer un incendie ou une explosion.
- N'entreposez pas de substances pharmaceutiques, d'équipements scientifiques ou de produits sensibles aux variations de température dans le réfrigérateur.
- Les produits nécessitant un contrôle strict de la température ne doivent pas être entreposés dans le réfrigérateur.
- Ne placez pas et n'utilisez pas d'appareils électriques à l'intérieur du réfrigérateur/congélateur, sauf si ces derniers sont recommandés par le fabricant.
- Si vous détectez une odeur anormale ou de la fumée, débranchez immédiatement la prise d'alimentation et contactez le centre technique Samsung Electronics le plus proche.
- En présence de poussière ou d'eau à l'intérieur du réfrigérateur, débranchez la fiche d'alimentation et contactez votre centre technique Samsung Electronics.
- Dans le cas contraire, vous vous exposez à un risque d'incendie.
- Si vous détectez une fuite de gaz, n'utilisez aucun objet susceptible de produire une flamme ou une étincelle. Aérez la pièce pendant plusieurs minutes.
- N'accélérez pas le processus de dégivrage à l'aide d'appareils ou de méthodes autres que ceux recommandés par le fabricant.
- N'endommagez pas le circuit de réfrigération.
- Ne vaporisez pas de produits volatils (insecticide, etc.) sur la surface de l'appareil.
- Outre le danger que cela présente pour les personnes, cela présente un risque d'électrocution, d'incendie ou de problèmes impliquant le produit.
- N'utilisez pas de sèche-cheveux pour sécher l'intérieur du réfrigérateur. Ne placez pas de bougie allumée dans le réfrigérateur pour éliminer les mauvaises odeurs.
- Vous risqueriez de vous électrocuter ou de provoquer un incendie.
- Remplissez le réservoir, le bac à glace et les glaçons uniquement avec de l'eau potable (eau minérale ou eau purifiée).



- Ne remplissez pas le réservoir avec du thé, des jus de fruits ou des boissons énergétiques, cela pourrait endommager le réfrigérateur.
- Ne laissez pas les enfants jouer avec la porte. Ils risqueraient de se blesser.
- Risque qu'un enfant se retrouve enfermé. Ne laissez pas les enfants s'introduire dans le réfrigérateur.
- Ne laissez pas les enfants sans surveillance lorsque les portes du réfrigérateur sont ouvertes et ne les laissez pas entrer dans le réfrigérateur.
- Ne laissez pas les enfants pénétrer dans le bac de rangement.
- Cela pourrait entraîner la mort par suffocation ou des blessures.
- Ne vous asseyez pas sur la porte du congélateur.
- Vous risqueriez de casser la porte et de vous blesser.
- Pour éviter que des enfants restent enfermés à l'intérieur, remettez en place le diviseur avec les vis fournies après le nettoyage ou toute autre opération ayant nécessité son retrait.
- N'accélérez pas le processus de

dégivrage à l'aide d'appareils ou de méthodes autres que ceux recommandés par le fabricant.

- N'endommagez pas le circuit de réfrigération.
- Ne mettez pas la clayette du réfrigérateur à l'envers. La butée de clayette pourrait ne pas fonctionner.
- Vous risqueriez de vous blesser en raison de la chute de la clayette en verre.



- En cas de fuite de gaz (propane, GPL, etc.), ventilez immédiatement la pièce sans toucher à la prise électrique. Évitez tout contact avec l'appareil ou le cordon d'alimentation.
- N'utilisez pas de ventilateur.
- Une étincelle pourrait provoquer une explosion ou un incendie.
- Utilisez uniquement les DEL fournies par le fabricant ou des techniciens qualifiés.
- Les enfants doivent être surveillés afin de s'assurer qu'ils ne jouent pas avec l'appareil.
- Évitez de placer vos doigts dans les zones de pincement : les espaces entre les portes et le corps de l'appareil sont volontairement prévus étroits.

consignes de sécurité \_09

- Ne laissez pas les enfants jouer avec la porte. Ils risqueraient de se blesser.
- Un enfant risque de se retrouver piégé. Ne laissez pas les enfants s'introduire dans le réfrigérateur.
- Afin d'éviter que les bouteilles ne tombent, il est conseillé de bien les regrouper.
- Cet appareil a été conçu dans l'unique but de conserver des aliments dans un environnement domestique.
- N'introduisez jamais vos doigts ni aucun objet dans l'orifice du distributeur d'eau ou la conduite d'éjection de la glace.
- Vous pourriez vous blesser ou endommager l'appareil.
- Ne pas glissez ses mains, pieds ou d'objets en métal (comme des baguettes, etc.) sous le bas ou l'arrière du réfrigérateur.
- Vous risqueriez de vous électrocuter ou d'être blessé.
- Le rebord coupant pourrait vous blesser.



- Ne pas essayez de réparer, démonter ou modifier l'appareil par vous-même.
- Utilisez le fusible indiqué comme standard et

n'employez en aucun cas un autre fusible (cuivre, acier inoxydable, etc.).

- Si une réparation ou réinstallation de l'appareil est nécessaire, veuillez contacter votre service après-vente le plus proche.
- Dans le cas contraire, vous vous exposez à un risque d'électrocution, d'incendie, de problèmes avec le produit ou de blessures.



- Si l'appareil émet un bruit bizarre, une odeur de brûlé ou de fumée, débranchez immédiatement la fiche d'alimentation et contactez votre centre technique le plus proche.
- Sinon, il existe un risque d'électrocution ou d'incendie.
- Débranchez l'appareil avant de remplacer les ampoules intérieures du réfrigérateur.
- Dans le cas contraire, vous pourriez vous électrocuter.
- Si vous rencontrez des difficultés lors du remplacement de l'ampoule, contactez un technicien qualifié.
- Si le produit est doté de DEL, ne tentez pas de démonter vous-même le cache de l'ampoule, ni la DEL.

- Contactez les techniciens qualifiés les plus proches de chez vous.
- Branchez la fiche d'alimentation dans la prise secteur. Veillez à ne pas utiliser de fiche d'alimentation endommagée, de cordon d'alimentation endommagé ou de prise secteur mal fixée.
- Vous risqueriez de vous électrocuter ou de provoquer un incendie.
- Évitez de poser un récipient rempli d'eau sur le réfrigérateur.
- En cas d'éclaboussures, vous pourriez vous électrocuter ou provoquer un incendie.
- Ne regardez jamais fixement la LED UV pour une période prolongée.
- Cela pourrait entraîner une fatigue visuelle due aux rayons ultraviolets.



## CONSIGNES D'UTILISATION

- ★ • Afin de garantir des performances optimales:
  - Ne plaquez pas les aliments trop près des orifices situés au fond de l'appareil. Vous risqueriez d'empêcher la circulation de l'air dans le réfrigérateur.

- Emballez les aliments correctement ou placez-les dans des récipients hermétiques avant de les mettre au réfrigérateur.
- Ne placez pas les aliments à congeler à côté d'aliments déjà congelés.
- Ne placez pas de verres, de bouteilles ou de boissons gazeuses dans le congélateur.
- Le récipient pourrait geler et se casser, provoquant des blessures.
- Respectez scrupuleusement les durées de conservation maximales et les dates de péremption de vos aliments congelés.
- Si vous vous absentez pendant moins de trois semaines, il n'est pas nécessaire de débrancher l'appareil. Si vous vous absentez plus de trois semaines, videz le réfrigérateur. Débranchez-le, nettoyez-le et essuyez-le.
- Ne placez pas de boissons gazeuses ou pétillantes dans le congélateur. Ne placez pas de bouteilles ou de récipients en verre dans le congélateur.
- En gelant, le verre peut se casser et provoquer des blessures ou endommager l'appareil.

consignes de sécurité \_11

- Ne détournez pas le réfrigérateur de sa fonction d'origine et ne le modifiez pas.
- Toute modification risque de provoquer des blessures et/ou des dommages matériels. Les modifications apportées à cet appareil par un tiers ne sont pas couvertes par la garantie Samsung et Samsung décline toute responsabilité en cas de problèmes et de dommages résultant des modifications apportées par un tel tiers.
- N'obstruez pas les orifices de ventilation.
- Si les orifices de ventilation sont obstrués, notamment avec un sac en plastique, il est possible que le réfrigérateur refroidisse trop.
- Utilisez uniquement l'appareil à glaçons fourni avec le réfrigérateur.
- Essuyez toute trace d'humidité à l'intérieur de l'appareil et laissez les portes ouvertes.
- Vous éviterez ainsi l'apparition d'odeurs et de moisissures.
- Si le réfrigérateur venait à être mouillé, débranchez la fiche d'alimentation et contactez le centre technique Samsung Electronics le plus proche.



## CONSIGNES DE NETTOYAGE ET DE MAINTENANCE

- ★ • Ne vaporisez pas de produits de nettoyage directement sur l'afficheur.
- Les lettres figurant sur l'afficheur peuvent disparaître.
- Si une substance étrangère telle que de l'eau est entrée dans l'appareil, veuillez débrancher la prise secteur et contacter le centre technique le plus proche.
- Si vous ne respectez pas cette mesure de précaution, vous risquez de vous électrocuter ou de provoquer un incendie.
- Ôtez régulièrement en utilisant un chiffon sec tout ce qui aurait pu se déposer sur les bornes de la fiche d'alimentation et les points de contact, comme par exemple de la poussière ou de l'eau.
- Débranchez la fiche d'alimentation et utilisez un chiffon sec pour la nettoyer.
- Si vous ne respectez pas cette mesure de précaution, vous risquez de vous électrocuter ou de provoquer un incendie.
- Ne nettoyez pas l'appareil en y vaporisant directement de l'eau.

- N'utilisez pas de benzène, de solvant, de Clorox™ ou de chlorure lors du nettoyage.
- Ces produits risquent d'endommager la surface de l'appareil et de provoquer un incendie.
- N'introduisez jamais vos doigts ni aucun objet dans l'orifice du distributeur d'eau.
- Vous pourriez vous blesser ou endommager l'appareil.



- Débranchez le réfrigérateur avant toute opération de nettoyage ou de maintenance.
- Si vous ne respectez pas cette mesure de précaution, vous risquez de vous électrocuter ou de provoquer un incendie.



## **CONSIGNES IMPORTANTES DE MISE AU REBUT**

- ★ • Laissez les clayettes en place pour empêcher les enfants de rentrer dans le réfrigérateur.
- Avant la mise au rebut, vérifiez que les tuyaux situés à l'arrière de l'appareil sont en bon état.

- Selon le modèle, cet appareil peut utiliser du fluide frigorigène de type R600a ou R134a. Pour connaître le type de fluide utilisé dans votre réfrigérateur, consultez l'étiquette apposée sur le compresseur, à l'arrière de l'appareil, ou la plaque signalétique située à l'intérieur du réfrigérateur. Si l'appareil contient un gaz inflammable (fluide frigorigène R600a), contactez les autorités locales pour connaître la procédure de mise au rebut adaptée. Cet appareil contient également une mousse isolante en cyclopentane. Les gaz contenus dans le matériau isolant doivent être éliminés selon une procédure spécifique. Contactez les autorités locales pour connaître la procédure de mise au rebut adaptée à ce type de produit. Avant la mise au rebut, vérifiez que les tuyaux situés à l'arrière de l'appareil sont en bon état. L'ouverture des tuyaux doit s'effectuer dans un lieu aéré.
- Avant de vous débarrasser de cet appareil ou d'autres réfrigérateurs, démontez-en la ou les portes, les joints de portes et les mécanismes de

fermeture afin d'éviter qu'un enfant ou un animal ne s'y retrouve enfermé. Les enfants doivent être surveillés afin de s'assurer qu'ils ne jouent pas avec l'appareil et n'entrent pas dans celui-ci.

- Un enfant enfermé dans l'appareil pourrait subir de sérieuses blessures et mourir par étouffement.
- Jetez l'emballage du produit en respectant les normes écologiques en vigueur.
- Rangez les emballages hors de la portée des enfants. Ils présentent un danger pour eux.
- Si un enfant glisse sa tête dans un sac, il risque de s'asphyxier.



### **CONSEILS SUPPLÉMENTAIRES POUR UNE BONNE UTILISATION**

- En cas de coupure de courant, contactez votre fournisseur d'électricité pour connaître la durée approximative de la panne.
- La plupart des coupures de courant réparées en une ou deux heures n'aura

aucune conséquence sur la température de votre réfrigérateur. Vous devez cependant éviter le plus possible d'ouvrir les portes lorsque le courant est coupé.

- En revanche, si la coupure devait se prolonger au-delà de 24 heures, retirez tous les aliments congelés.
- Si les clés sont fournies avec le réfrigérateur, maintenez-les hors de la portée des enfants et éloignées de l'appareil.
- Il se peut que l'appareil fonctionne de manière anormale (décongélation éventuelle de son contenu ou température devenue trop élevée dans le congélateur) s'il est resté pendant une période prolongée au-dessous du niveau minimum de la plage de températures pour lequel il a été conçu.
- Évitez de stocker des denrées facilement périssables à basse température (les bananes ou les melons, par exemple).
- Votre appareil est équipé d'un système de dégivrage automatique, ce qui vous évite d'effectuer un dégivrage manuel.

- La hausse de température constatée durant le dégivrage est conforme aux normes ISO en vigueur.  
Pour éviter la décongélation des aliments pendant le dégivrage du réfrigérateur, emballez-les dans plusieurs couches de papier journal.
- Toute hausse de température durant le dégivrage peut réduire la durée de conservation des aliments.
- Ne recongelez jamais des aliments déjà décongelés.

## CONSEILS POUR ÉCONOMISER L'ÉNERGIE

- Installez l'appareil dans une pièce fraîche, abritée de l'humidité et bien aérée. Choisissez un lieu non exposé à la lumière directe du soleil et éloigné de toute source directe de chaleur (comme un radiateur).
- Veillez à ne jamais obstruer les orifices ou les grilles de ventilation de l'appareil.
- Laissez les aliments refroidir complètement avant de les placer dans le réfrigérateur.
- Placez les aliments que vous

souhaitez décongeler dans le réfrigérateur.

Les basses températures des aliments congelés servent ainsi à refroidir les aliments du réfrigérateur.

- Ne laissez pas la porte de l'appareil ouverte pendant trop longtemps lorsque vous en sortez ou y rangez des aliments.

Moins la porte restera ouverte longtemps, moins de glace se formera dans le congélateur.

- Prévoyez un espace suffisant à droite, à gauche, à l'arrière et en haut de l'appareil lors de son installation.

Vous réduirez ainsi sa consommation électrique.



# table des matières

INSTALLATION DE VOTRE RÉFRIGÉRATEUR .....	16
FONCTIONNEMENT DU RÉFRIGÉRATEUR .....	21
DÉPANNAGE .....	26

## installation de votre réfrigérateur

### PRÉPARATION DE L'INSTALLATION

Félicitations ! Vous venez d'acquérir un réfrigérateur Samsung.

Nous espérons que ses fonctions innovantes répondront à toutes vos attentes.

- Avant toute utilisation, veillez à installer et positionner correctement le réfrigérateur, conformément au mode d'emploi.
- Utilisez cet appareil uniquement dans le but pour lequel il a été conçu, conformément aux instructions de ce mode d'emploi.
- Toute réparation doit être effectuée par un professionnel qualifié.
- Jetez l'emballage du produit en respectant les normes écologiques en vigueur.



- Débranchez l'appareil avant de remplacer les ampoules situées à l'intérieur du réfrigérateur.
- Dans le cas contraire, vous pourriez vous électrocuter.

### Choix du lieu d'installation

- Le lieu ne doit pas être exposé à la lumière directe du soleil.
- Le sol doit être parfaitement horizontal.
- Le lieu doit offrir un espace suffisant pour permettre une ouverture facile des portes du réfrigérateur.

- Le lieu doit présenter une surface plane suffisante pour y installer le réfrigérateur.
- Si votre réfrigérateur ne se trouve pas sur une surface plane, le système de refroidissement interne peut ne pas fonctionner correctement.
- Un espace minimum est requis. Voir les illustrations et dimensions ci-après.

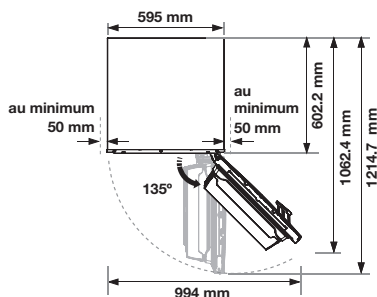
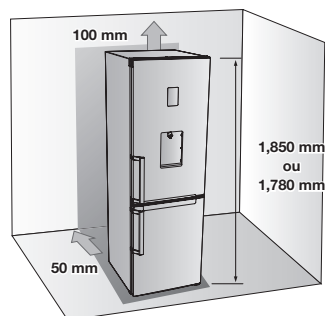



- Un espace suffisant doit être prévu sur les côtés droit et gauche, à l'arrière et en haut du réfrigérateur pour la circulation de l'air.  
Vous réduirez ainsi sa consommation électrique.
- N'installez pas l'appareil dans une pièce où la température est inférieure à 10 °C.
- Veuillez vous assurer que l'appareil peut être déplacé librement en cas de maintenance et de réparation.



Pendant l'installation, à l'occasion d'une réparation ou du nettoyage de l'arrière du réfrigérateur, tirez et replacez l'appareil en le déplaçant sur une ligne droite. Assurez-vous également que votre plancher supportera le poids du réfrigérateur à pleine charge. Votre plancher risquerait d'être endommagé.



Veillez à ramasser la longueur superflue de cordon d'alimentation à l'arrière du réfrigérateur de façon à ce qu'il ne touche pas le sol et qu'il ne soit pas écrasé par les roulettes lors du déplacement de l'appareil.

## INSTALLATION

Pour garantir une installation correcte, le réfrigérateur doit reposer sur une surface dure horizontale au même niveau que le reste du plancher. Cette surface doit être assez résistante pour supporter le poids d'un réfrigérateur rempli, c'est-à-dire environ 65 kg. Pour protéger le sol, coupez un grand bout de carton et placez-le sous le réfrigérateur lors de l'installation.



- Tirer ou pousser le réfrigérateur peut endommager le sol. Déplacer le réfrigérateur après l'avoir installé peut endommager le sol.

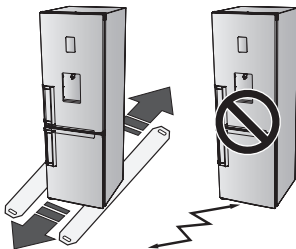

## MISE À NIVEAU DU RÉFRIGÉRATEUR

Si l'appareil penche légèrement en arrière, la porte s'ouvrira et se fermera plus facilement.

Cas 1) L'appareil penche à gauche.

Tournez le pied de réglage gauche dans le sens indiqué par la flèche jusqu'à ce que l'appareil soit parfaitement horizontal.

Cas 2) L'appareil penche à droite.

Tournez le pied de réglage droit dans le sens indiqué par la flèche jusqu'à ce que l'appareil soit parfaitement horizontal.

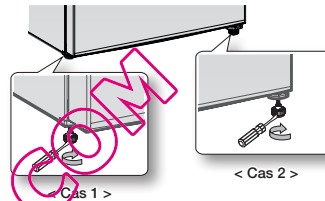

## INSTALLATION DU RÉFRIGÉRATEUR

Maintenant que votre nouveau réfrigérateur est en place, vous pouvez le régler et découvrir toutes ses fonctions. Lorsque vous aurez suivi les étapes ci-dessous, votre réfrigérateur devrait être parfaitement opérationnel. Si ce n'est pas le cas, vérifiez l'alimentation électrique ou consultez la section Dépannage de ce mode d'emploi. Pour plus d'informations, contactez le service après-vente de votre revendeur Samsung.

1. Installez le réfrigérateur dans une pièce appropriée, en prévoyant suffisamment d'espace tout autour de l'appareil. Reportez-vous aux instructions d'installation figurant dans le présent mode d'emploi.
2. Après avoir raccordé le réfrigérateur au secteur, assurez-vous que les ampoules s'allument à l'ouverture des portes.
3. Sélectionnez la température la plus basse et attendez une heure. Le congélateur doit être légèrement réfrigéré et le moteur doit tourner régulièrement en émettant un léger bourdonnement.
4. Plusieurs heures sont nécessaires à l'appareil pour atteindre sa température de fonctionnement normal. Lorsque la température est suffisamment basse, vous pouvez ranger vos aliments et vos boissons dans le réfrigérateur.



Après avoir branché le réfrigérateur, l'alarme se déclenche. Appuyez sur le bouton Freezer (Congélateur) ou Fridge (Réfrigérateur). (uniquement pour les modèles avec fonction Coolselect Zone)

## INVERSION DU SENS D'OUVERTURE DE LA PORTE (EN OPTION)



Avant d'inverser la position de la porte du réfrigérateur, débranchez l'appareil. L'inversion du sens d'ouverture de la porte ne doit être réalisée que par des prestataires de services agréés par Samsung. Cette opération sera facturée à la charge du client.





Tout dégât occasionné lors de l'inversion du sens d'ouverture de la porte n'est pas couvert par la garantie des fabricants de l'appareil. Toute réparation exigée dans ces conditions sera facturée à la charge du client.

1. Avant d'essayer d'inverser les portes du réfrigérateur, veillez à débrancher le réfrigérateur de l'alimentation électrique principale et à vider tous les aliments qui se trouvent à l'intérieur de l'appareil.
2. Si vous ne vous sentez pas suffisamment sûr pour effectuer cette opération en suivant les instructions du manuel d'utilisation, contactez un technicien de service Samsung qualifié pour qu'il l'effectue à votre place.
3. Ne branchez pas le réfrigérateur juste après avoir inversé les portes, mais attendez au minimum une heure.

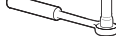
### Outils nécessaires

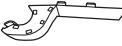
Non fournis		
		
Tournevis Phillips (+)	Tournevis plat (-)	Clé à douille 12 mm (pour les boulons)

Non fournis	Pièce supplémentaire	
		
Clé 11 mm (pour l'axe de la charnière)	Cache de charnière / Embout de porte	

1. Retirez le cache ( 1 ) et l'embout de porte L ( 2 ).

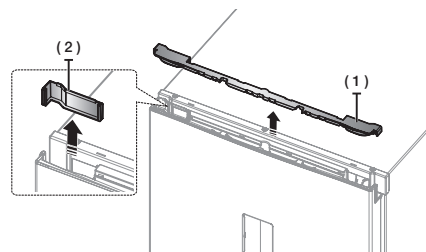

2. Retirez le cache de charnière (1) puis débranchez le raccord du câble (2) du boîtier de la charnière. Retirez la vis (3).

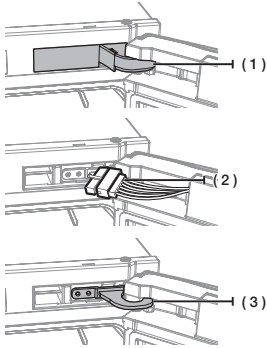

3. Dégagez la porte de la charnière centrale en la soulevant doucement à la verticale.

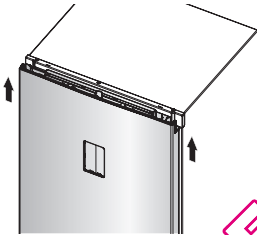

La porte étant lourde, faites attention à ne pas vous blesser en la démontant.

4. Démontez la charnière centrale.

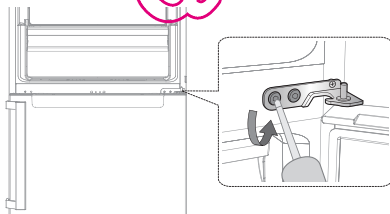

5. Dégagez la porte du congélateur de la charnière inférieure en la soulevant doucement à la verticale.

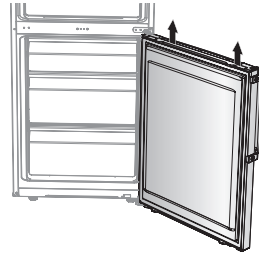

La porte étant lourde, faites attention à ne pas vous blesser en la démontant.

6. Posez le réfrigérateur avec précaution. Intervertissez la position de la charnière inférieure et du pied.

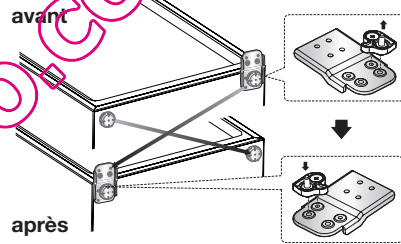

7. Retirez la vis (1) placée sous la porte du réfrigérateur et du congélateur, à droite. Retirez le levier de l'interrupteur à fermeture automatique (2) du côté droit pour le placer à gauche.

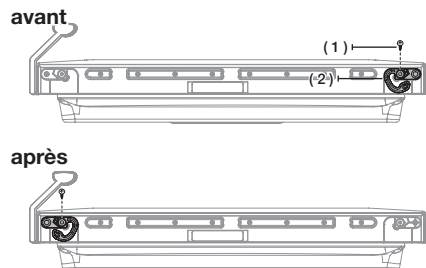

8. Intervertissez la position des vis du capot.

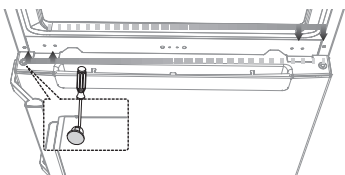

Veillez à ne pas vous blesser durant l'opération.

9. Remettez la porte du congélateur en place avec précaution. Montez la charnière centrale.

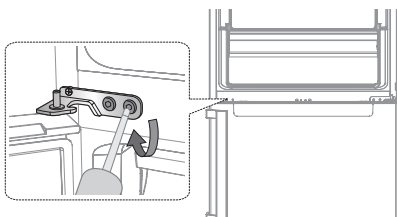

10. Après avoir retiré le cache de l'affichage (1), retirez le câble de la porte (2) pour le placer du côté opposé de la porte du réfrigérateur (pour le modèle avec affichage uniquement). Vissez le cache de l'affichage (A) comme dans l'image (3).

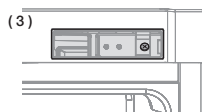
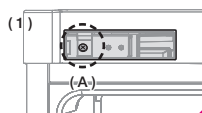

11. Utilisez une clé 11 mm pour séparer l'axe de la charnière supérieure. Retournez la charnière supérieure et fixez de nouveau son axe.

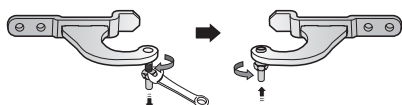

12. Remettez en place la porte à l'arrière du réfrigérateur et fixez la charnière.

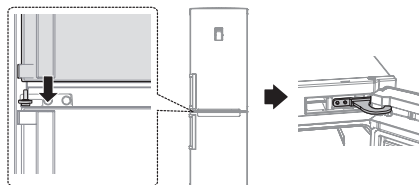

13. Placez le câble de la porte du côté opposé et montez le cache de la porte.

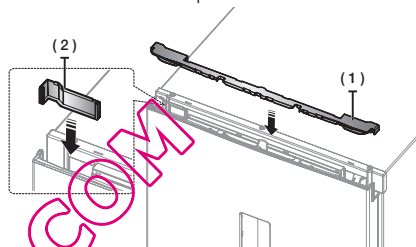

14. Déplacez les poignées de la gauche vers la droite.

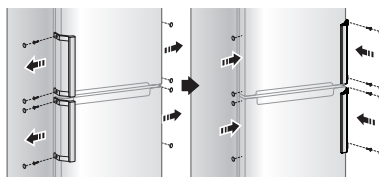

15. Retirez les joints des portes du réfrigérateur et du congélateur, puis fixez-les après les avoir fait tourner de 180°.

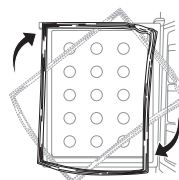

# fonctionnement du réfrigérateur

## UTILISATION DU PANNEAU DE COMMANDE

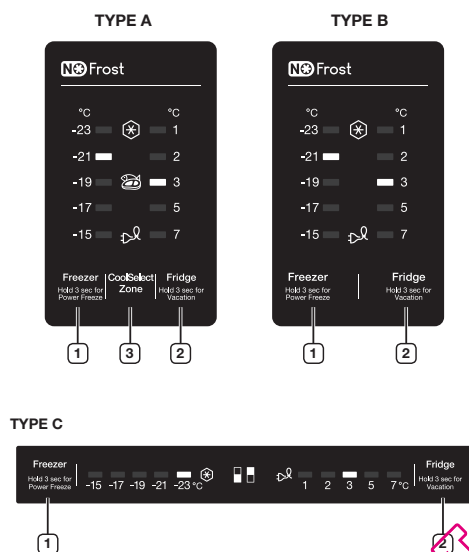

Chaque pression sur un bouton s'accompagne d'un bref signal sonore.

### 1 Freezer (Congélateur)

Appuyez sur le bouton Freezer (Congélateur) pour régler la température du congélateur entre -15 °C et -23 °C. Par défaut, la température est réglée à -19 °C et chaque pression sur le bouton Freezer (Congélateur) modifie la température en suivant l'ordre de la séquence ci-après, et l'indicateur affiche la température sélectionnée.

19 °C – -21 °C – -23 °C – -15 °C – -17 °C

Appuyez sur ce bouton pendant 3 secondes pour activer la fonction Power Freeze (Congélation rapide). L'indicateur Power Freeze (Congélation rapide) (❄️) s'allume et le délai nécessaire pour congeler les produits placés dans le congélateur diminue. Cette fonction sera activée pendant 50 heures et le voyant du congélateur ne changera

pas. Cette fonction se désactive automatiquement. Lorsque le processus Power Freeze (Congélation rapide) est terminé, l'indicateur correspondant s'éteint et le congélateur revient à la température précédemment réglée. Cette fonction entraîne une surconsommation électrique. Désactivez-la lorsque vous n'en avez plus besoin. Le congélateur retrouve alors sa température d'origine. Pour désactiver cette fonction, appuyez sur le bouton Freezer (Congélateur) pendant 3 secondes. Si vous devez congeler une grande quantité de denrées alimentaires, activez la fonction Power Freeze (Congélation rapide) 20 heures à l'avance.

### 2 Fridge (Réfrigérateur)



Appuyez sur le bouton Fridge (Réfrigérateur) pour régler la température du réfrigérateur entre 1 °C et 7 °C. Par défaut, la température est réglée à 3 °C et chaque pression sur le bouton Fridge (Réfrigérateur) modifie la température en suivant l'ordre de la séquence ci-après, et l'indicateur affiche la température sélectionnée.

3 °C – 2 °C – 1 °C – 7 °C – 5 °C

Maintenez ce bouton enfoncé pendant 3 secondes pour activer la fonction Vacation (Absence). L'indicateur Vacation (Absence) (🏠) s'allume et le réfrigérateur règle la température à 15 °C pour limiter la consommation d'électricité lorsque vous vous absentez pendant une longue période (vacances ou déplacement professionnel) ou si vous n'avez pas besoin d'utiliser le réfrigérateur. Pendant que la fonction Vacation (Absence) est activée, le compartiment congélateur fonctionne normalement. La fonction Vacation (Absence) sera automatiquement désactivée si vous réglez la température du réfrigérateur pendant que cette fonction est active. Retirez bien tous les aliments du compartiment réfrigérateur avant d'activer la fonction Vacation (Absence).

Quand la fonction Vacation (Absence) est activée, la fonction Coolselect Zone ne fonctionne pas. Quand la fonction Vacation (Absence) est désactivée, la fonction Coolselect Zone sera activée.

### 3 Coolselect Zone

Appuyez sur le bouton Coolselect Zone pour activer la fonction correspondante. Le voyant Coolselect Zone (  ) s'allume, vous pouvez alors conserver de la viande et du poisson. Appuyez sur le bouton Coolselect Zone une nouvelle fois, le voyant Coolselect Zone (  ) s'éteint, vous pouvez alors conserver des légumes.



Quand la fonction Vacation (Absence) est activée, le bouton Coolselect Zone ne fonctionne pas.

### Alarme de température (pour les modèles avec fonction Coolselect Zone uniquement)

- Quand la température du congélateur est trop élevée en raison d'une coupure de courant, les voyants DEL de la température clignotent et l'alarme se déclenche. Appuyez sur le bouton Freezer (Congélateur) ou Fridge (Réfrigérateur) pour les arrêter.
- Cet avertissement peut se produire :
  - Quand le réfrigérateur est allumé.
  - Quand la température du congélateur est trop élevée en raison d'une coupure de courant.

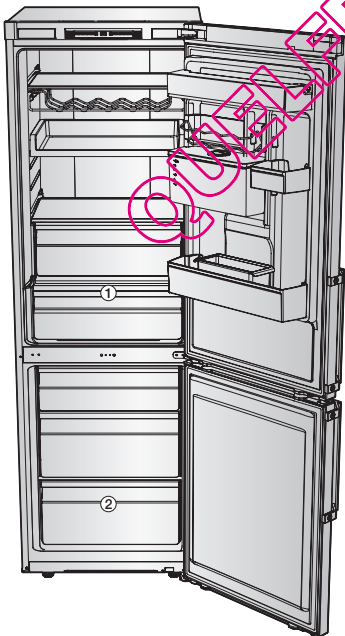

- Pour obtenir la meilleure performance énergétique de cet appareil, veuillez laisser les tiroirs, les tiroirs et les bacs dans la position d'origine comme le montre l'illustration ci-dessus.
- Certaines fonctions, comme le réservoir d'eau ou la Fresh Room (Zone froide) ( **1** ) peuvent différer - voire ne pas être proposées - selon les modèles.
- Les fruits ou les légumes risquent de geler dans la Fresh Room (Zone froide). (En option)

### CLAYETTE SUPPLÉMENTAIRE



Afin d'obtenir plus d'espace dans le congélateur, vous pouvez retirer tous les tiroirs excepté celui du bas ( **2** ) et disposer la clayette supplémentaire (en option) juste au-dessus du tiroir du bas. Cela n'affecte pas les caractéristiques thermiques et mécaniques. Un volume de rangement déclaré au compartiment congélateur est calculé sans ces tiroirs.



### CARACTÉRISTIQUES DU CONGÉLATEUR

Symbole des produits congelés sur le panneau de la porte

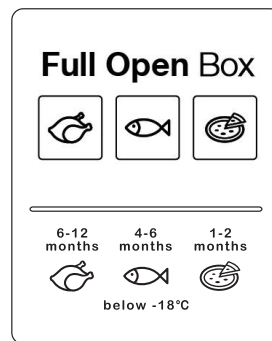

Les chiffres au-dessus des symboles indiquent en mois la période de conservation autorisée des produits. Lors de l'achat de produits surgelés, regardez la date de fabrication ou la date de péremption.



## Congélation d'aliments

Ne congelez que des aliments frais et non endommagés. Conservez un aliment à congeler à l'écart d'un aliment déjà congelé. Afin d'éviter que les aliments perdent leur saveur ou se dessèchent, placez-les dans des récipients hermétiques.

### Emballer les aliments correctement :

1. Disposez les aliments dans l'emballage.
2. Expulsez tout l'air.
3. Fermez l'emballage de manière hermétique.
4. Indiquez sur l'emballage le contenu et la date.

### Les produits suivants ne conviennent pas à l'emballage des aliments :

Papier d'emballage, papier sulfurisé, cellophane, sacs poubelles et sacs à provisions usagés.

### Les produits suivants conviennent à l'emballage des aliments :

Film plastique, film en polyéthylène soufflé, papier en aluminium et boîtes de conserve pour congélateur. Vous pouvez vous procurer ces produits chez votre revendeur.

### Les produits suivants conviennent pour la fermeture hermétique des aliments emballés :

Élastiques, clips en plastique, ficelle, ruban adhésif résistant au froid ou semblable. Les sacs et les films en polyéthylène soufflé peuvent être fermés de manière hermétique grâce à un scelleur sous-vide.

## Durée de conservation des aliments congelés

La durée de conservation dépend du type d'aliment. Avec une température réglée à  $-18\text{ °C}$  :

- Volaille fraîche (poulet entier), viande fraîche (steaks, rôtis) : jusqu'à 12 mois
- Poisson (poisson maigre, poisson cuit), crevettes fraîches, coquilles Saint-Jacques, calamar : jusqu'à 6 mois
- Pizza, saucisses : jusqu'à 2 mois

Les durées de conservation sont indiquées sur le site de la FDA (<http://www.fda.gov/>)



- Si vous ne respectez pas ces durées, vous aurez une intoxication alimentaire.

## Achat et conservation d'aliments congelés

Lors de l'achat d'aliments congelés, respectez ce qui suit :

- Vérifiez que l'emballage n'est pas endommagé.
- Vérifiez la date de péremption.
- La température du congélateur du supermarché doit être égale ou inférieure à  $-18\text{ °C}$ . Si ce n'est pas le cas, la durée de conservation des aliments congelés est réduite.
- Achetez les aliments congelés en dernier. Emballez les aliments dans des journaux ou placez-les dans un sac isotherme et rentrez chez vous.
- À la maison, placez immédiatement les aliments congelés dans le congélateur. Consommez les aliments congelés avant la date de péremption.

## Décongélation des aliments congelés

En fonction du type et du besoin, choisissez l'une des options suivantes :

- À température ambiante.
- Dans le réfrigérateur.
- Dans un four électrique, avec/sans chaleur tournante.
- Dans un four à micro-ondes.



Ne recongelez pas des aliments commençant à décongeler ou qui sont déjà décongelés.

Les aliments ne peuvent être recongelés qu'une fois préparés (bouillis ou frits).

Ne conservez pas les produits recongelés pendant la durée maximale de conservation.

## UTILISATION DU DISTRIBUTEUR D'EAU (EN OPTION)

Grâce au distributeur d'eau, vous obtenez aisément de l'eau fraîche sans ouvrir la porte du réfrigérateur.

- Soulevez le porte-bouteilles ( 1 ).
- Soulevez et retirez le réservoir d'eau ( 2 ).
- Servez-vous des prises situées des deux côtés du réservoir.
- Nettoyez l'intérieur du réservoir avant la première utilisation.
- Positionnez le réservoir d'eau de façon stable en tenant compte de la forme étendue de la bouche d'eau, et remplissez-le.
- Remplissez jusqu'à 4,5 l. Au-delà de ce niveau, le réservoir pourrait déborder une fois le couvercle refermé.
- Il est impossible de remplir le réservoir sans le retirer du réfrigérateur.
- Méthode 1.
- Soulevez l'opercule rond selon l'indication de la flèche, puis versez l'eau.

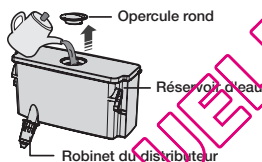
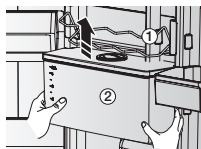

- Méthode 2.
- Saisissez et soulevez le grand couvercle, puis remplissez le réservoir.

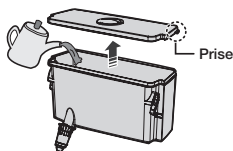

Lors du montage du réservoir d'eau après son nettoyage, assurez-vous que le robinet du distributeur soit bien mis en place. Une fuite d'eau pourrait survenir.

- Fermez la porte du réfrigérateur après avoir mis le réservoir d'eau en place.
- Vérifiez que le robinet du distributeur se trouve bien à l'extérieur après avoir fermé la porte.



Fixez fermement le réservoir d'eau à la porte du réfrigérateur. Mal positionné, le réservoir d'eau pourrait ne pas fonctionner correctement. N'utilisez pas le réfrigérateur sans avoir préalablement installé le réservoir d'eau. Vous risqueriez d'en altérer l'efficacité.



Ne remplissez le réservoir d'eau qu'avec de l'eau minérale ou de l'eau purifiée.

- Placez un verre sous le distributeur et appuyez délicatement sur le levier avec le verre. Placez correctement le verre sous le distributeur pour éviter toute projection d'eau.



Assurez-vous que le dispositif de blocage est réglé sur « UNLOCK » (DÉVERROUILLAGE). Le distributeur ne fonctionnera que selon ce réglage.

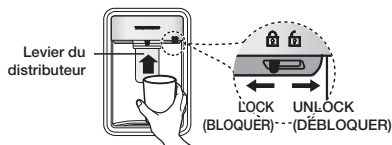

## RETRAIT DES ÉLÉMENTS INTÉRIEURS

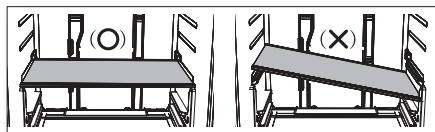

Lors du montage, disposez les clayettes du réfrigérateur au bon endroit sans les mettre à l'envers. Vous pourriez vous blesser ou endommager l'appareil.

## Clayettes

Soulevez doucement les clayettes en les tenant à deux mains, puis tirez-les vers vous. (clayette en verre)

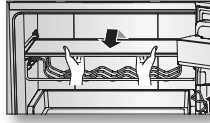

Ne disposez pas les clayettes à l'envers ou dans le mauvais sens. Elles risqueraient de chuter.

## Paniers de la porte

Saisissez fermement les paniers de la porte en les tenant à deux mains, puis soulevez-les doucement pour les retirer.

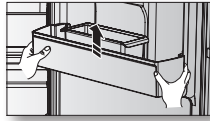

## Réservoir d'eau

Soulevez le porte-bouteilles et saisissez fermement le réservoir d'eau en le tenant à deux mains puis soulevez-le doucement pour le retirer.

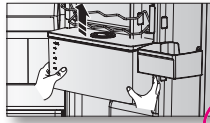

Le réservoir d'eau n'est pas disponible sur tous les modèles.

## Tiroirs

Tirez complètement les tiroirs, puis soulevez-les légèrement pour les sortir.



- Si les tiroirs se coincent dans la porte, retirez le tiroir en le soulevant après avoir retiré les clayettes.

## NETTOYAGE DU RÉFRIGÉRATEUR



N'utilisez pas de benzène, de solvant ou de Clorox™ lors du nettoyage. Vous risqueriez d'endommager la surface de l'appareil ou de provoquer un incendie.



Ne projetez pas d'eau sur le réfrigérateur lorsque celui-ci est raccordé au secteur. Vous risqueriez de vous électrocuter. N'utilisez jamais de benzène, de solvant ou de détergent pour voiture afin d'éviter tout risque d'incendie.

1. Débranchez le cordon d'alimentation du réfrigérateur.
2. Humidifiez légèrement un tissu doux non pelucheux ou une serviette avec de l'eau.



N'utilisez aucun détergent pour le nettoyage du réfrigérateur car cela pourrait le décolorer ou l'endommager.

3. Essuyez l'intérieur et l'extérieur du réfrigérateur jusqu'à ce que tout soit propre et sec.
4. Branchez le cordon d'alimentation du réfrigérateur.

## REEMPLACEMENT DE LA DEL

Lorsque la DEL intérieure ou extérieure est grillée, ne démontez pas le cache de l'ampoule ni la DEL vous-même.



Contactez les techniciens qualifiés les plus proches de chez vous.

# dépannage

PROBLÈME	SOLUTION
<b>L'appareil ne fonctionne pas du tout ou la température est trop élevée.</b>	<ul style="list-style-type: none"><li>• Assurez-vous que la fiche d'alimentation est correctement branchée.</li><li>• La température indiquée sur le panneau avant est-elle correctement réglée ?</li><li>• L'appareil est-il directement exposé au soleil ou des sources de chaleur se trouvent-elles à proximité ?</li><li>• L'arrière de l'appareil est-il placé trop près du mur ?</li></ul>
<b>Les aliments placés à l'intérieur du réfrigérateur sont congelés.</b>	<ul style="list-style-type: none"><li>• La température indiquée sur le panneau avant est-elle réglée sur la position la plus froide ?</li><li>• La température ambiante est-elle trop basse ?</li></ul>
<b>L'appareil émet des bruits inhabituels.</b>	<ul style="list-style-type: none"><li>• Assurez-vous que le sol sur lequel l'appareil est installé est de niveau et stable.</li><li>• L'arrière de l'appareil est-il placé trop près du mur ?</li><li>• Des corps étrangers sont-ils tombés derrière ou sous l'appareil ?</li><li>• Le bruit émis provient-il du compresseur placé dans l'appareil ?</li><li>• Un tic-tac est émis du fait de la dilatation ou de la contraction des différents accessoires.</li></ul>
<b>Les angles avant et les côtés de l'appareil sont chauds. Des gouttelettes de condensation se forment.</b>	<ul style="list-style-type: none"><li>• L'installation de tuyaux calorifugés dans les angles avant de l'appareil préviennent ce phénomène. En cas de hausse de la température ambiante, cela peut s'avérer inefficace. Cependant, ce phénomène n'est pas anormal.</li><li>• Dans un climat très humide, l'air humide entrant en contact avec la surface froide de l'appareil entraîne de la condensation sur les surfaces extérieures de l'appareil.</li></ul>
<b>Vous entendez un bruit d'écoulement d'eau.</b>	<ul style="list-style-type: none"><li>• Ce bruit est produit par le fluide frigorigène lorsqu'il refroidit l'intérieur de l'appareil.</li></ul>
<b>L'intérieur de l'appareil dégage des odeurs.</b>	<ul style="list-style-type: none"><li>• Le réfrigérateur contient-il des aliments avariés ?</li><li>• Placez les aliments qui dégagent une forte odeur, tels que le poisson, dans des emballages hermétiques.</li><li>• Nettoyez régulièrement votre réfrigérateur et jetez tout aliment avarié ou présentant des traces suspectes.</li></ul>
<b>Les parois de l'appareil sont couvertes de givre.</b>	<ul style="list-style-type: none"><li>• Les orifices de ventilation sont-ils obstrués par les aliments entreposés dans le réfrigérateur ?</li><li>• Espacez le plus possible les aliments afin d'optimiser la ventilation.</li><li>• La porte est-elle bien fermée ?</li></ul>
<b>Des gouttelettes de condensation se forment sur les parois intérieures de l'appareil et les légumes.</b>	<ul style="list-style-type: none"><li>• Vous avez placé des aliments à forte teneur en eau sans les couvrir ou vous avez laissé la porte longtemps ouverte.</li><li>• Couvrez vos aliments ou placez-les dans des récipients hermétiques avant de les ranger dans le réfrigérateur.</li></ul>

# schéma de principe

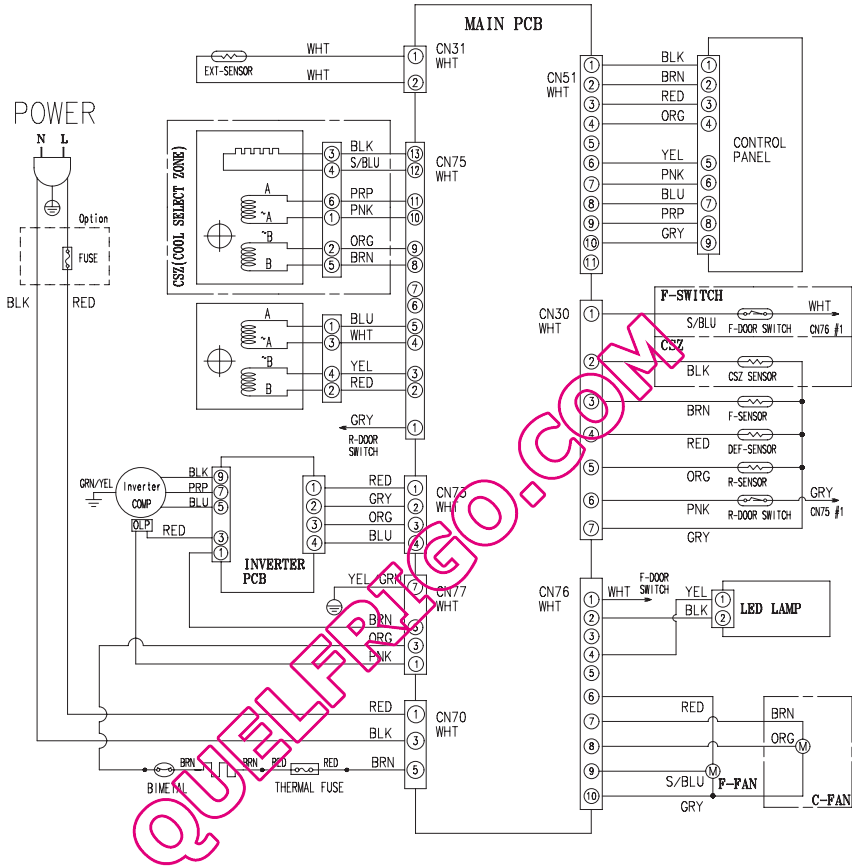

[TABLEAU DES OPTIONS]  
9e caractère du nom du modèle

9e caractère	CSZ	C-FAN	F-SWITCH
B	O	O	O
C	O	X	O
D	X	X	X

## Limites de température ambiante

Ce réfrigérateur/congélateur est conçu pour fonctionner dans les températures ambiantes correspondant à la classe de température indiquée sur la plaque signalétique de l'appareil.

Classe	Symbole	Plage de température ambiante (°C)
		IEC 62552 (ISO 15502)
Tempérée élargie	SN	de +10 à +32
Tempérée	N	de +16 à +32
Subtropicale	ST	de +16 à +38
Tropicale	T	de +16 à +43



Les températures intérieures peuvent varier sous l'effet de facteurs tel que la pièce où se trouve le réfrigérateur/congélateur, la température ambiante et la fréquence d'ouverture de la porte. Ces facteurs peuvent être compensés en réglant une température appropriée.

### Les bons gestes de mise au rebut de ce produit (Déchets d'équipements électriques et électroniques)

#### Français



#### (Applicable aux pays disposant de systèmes de collecte séparés)

Ce symbole sur le produit, ses accessoires ou sa documentation indique que ni le produit, ni ses accessoires électroniques usagés (chargeur, casque audio, câble USB, etc.) ne peuvent être jetés avec les autres déchets ménagers. La mise au rebut incontrôlée des déchets présentant des risques environnementaux et de santé publique, veuillez séparer vos produits et accessoires usagés des autres déchets. Vous favoriserez ainsi le recyclage de la matière qui les compose dans le cadre d'un développement durable.

Les particuliers sont invités à contacter le magasin leur ayant vendu le produit ou à se renseigner auprès des autorités locales pour connaître les procédures et les points de collecte de ces produits en vue de leur recyclage.

Les entreprises et particuliers sont invités à contacter leurs fournisseurs et à consulter les conditions de leur contrat de vente. Ce produit et ses accessoires ne peuvent être jetés avec les autres déchets.

Comment contacter Samsung dans le monde  
Si vous avez des suggestions ou des questions concernant les produits Samsung,  
veuillez contacter le Service Consommateurs Samsung,  
Samsung Service Consommateurs 66 rue des Vanesses  
BP 50116 - Villepinte - 95950 ROISSY cedex France  
01 48 63 00 00  
[www.samsung.com](http://www.samsung.com)

Code No. DA68-02833C REV(0.0)