



Panasonic®

Operating Instructions

Refrigerator-Freezer (Household use)

Model No. **NR-B32F X2**
NR-B32FW2

English

Deutsch

Nederlands

Français

Italiano

Español

Svenska

Norsk

Dansk

Polski

Česky

English

2-17

Thank you for purchasing this Panasonic product. Please read these instructions carefully before using this product. Please keep this manual for future reference. Included installation Instructions.

Deutsch

18-33

Wir danken Ihnen für den Kauf dieses Panasonic-Produkts. Bitte lesen Sie diese Anweisungen vor der Benutzung dieses Produkts sorgfältig durch. Bitte bewahren Sie diese Anleitung für spätere Bezugnahme auf. Installationsanleitung enthalten.

Nederlands

34-49

Hartelijk dank voor uw aankoop van dit Panasonic product. Lees deze aanwijzingen aandachtig door voordat u dit product in gebruik neemt. Bewaar deze handleiding voor latere naslag. Inclusief installatiehandleiding.

Français

50-65

Nous vous remercions d'avoir acheté un produit Panasonic. Veuillez lire ce mode d'emploi attentivement avant d'utiliser ce produit. Prière de conserver ce mode d'emploi pour toute référence ultérieure. Instructions d'installation incluses.

Italiano

66-81

La ringraziamo per aver acquistato questo prodotto Panasonic. Leggere attentamente le istruzioni prima di usare il prodotto. Conservare il presente manuale per consultazioni future. Le istruzioni per l'installazione sono incluse.

Español

82-97

Muchísimas gracias por haber adquirido este producto de Panasonic. Lea atentamente estas instrucciones antes de usar este producto. Guarde este manual para poder consultarlo en el futuro. Se incluyen instrucciones para la instalación.

Svenska

98-113

Gratulerar till ditt inköp av denna Panasonic-produkt. Läs noggrant igenom denna bruksanvisning före användningen. Spara denna bruksanvisning för framtida bruk. Anvisningar om installationen är inkluderade.

Norsk

114-129

Takk for at du valgte å kjøpe dette produktet fra Panasonic. Les disse instruksjonene nøye før du bruker produktet. Ta vare på denne håndboken i tilfelle du får bruk for den senere. Instruksjoner for installasjon medfølger.

Dansk

130-145

Tak fordi du har valgt dette produkt fra Panasonic. Læs venligst nærværende instruktioner, inden du tager dette produkt i brug. Gem venligst denne brugsanvisning, inklusive installationsanvisningerne, til fremtidig reference.

Polski

146-161

Dziękujemy za zakup produktu firmy Panasonic. Prosimy o dokładne przeczytanie niniejszych instrukcji przed korzystaniem z niniejszego produktu. Prosimy o zachowanie niniejszego podręcznika do wykorzystania w przyszłości. Zawiera instrukcje instalacyjne.

Česky

162-177

Děkujeme vám za zakoupení tohoto produktu Panasonic. Před použitím si důkladně přečtěte tyto pokyny. Ušchovejte tento návod pro budoucí využití. Návod k instalaci je příložen.

For authorized service centres

178-179

Für autorisierte Dienstleistungs-Service
Voor geautoriseerde servicecentra
Pour les centres de réparations agréés
Per i centri di assistenza autorizzati zati
Para centros de reparación autorizados
För auktoriserade servicecenter
For autoriserede serviceværksteder
For autoriserede servicecentre
Informacje dla autoryzowanych centrów serwisowych
Pro autorizované servisní středisko

CE

Contents

Caring for the environment	2	Features and functions	11
Safety instructions	3	User alert functions	11
Installation.....	5	Making ice cubes.....	12
Parts.....	7	Removing and attaching shelves.....	12
Control panel	8	Care and Cleaning instructions	13
Setting the temperature	9	FAQs	15
Using the handy functions	10	Specifications	17

Caring for the environment



Disposing of the packaging

Please recycle where possible (e.g. cardboard, plastic bags, adhesive tape and polystyrene) and make sure you dispose of all other packing materials safely.

Keep the packaging out of the reach of babies and young children, to avoid injury or suffocation.



Information on Disposal for Users of Waste Electrical & Electronic Equipment (private households)

This symbol on the products and/or accompanying documents means that used electrical and electronic products should not be mixed with general household waste.

For proper treatment, recovery and recycling, please take these products to designated collection points, where they will be accepted on a free of charge basis. Alternatively, in some countries you may be able to return your products to your local retailer upon the purchase of an equivalent new product.

Disposing of this product correctly will help to save valuable resources and prevent any potential negative effects on human health and the environment which could otherwise arise from inappropriate waste handling. Please contact your local authority for further details of your nearest designated collection point. Penalties may be applicable for incorrect disposal of this waste, in accordance with national legislation.

For business users in the European Union

If you wish to discard electrical and electronic equipment, please contact your dealer or supplier for further information.

Information on Disposal in other Countries outside the European Union

This symbol is only valid in the European Union.

If you wish to discard this product, please contact your local authorities or dealer and ask for the correct method of disposal.



Before disposing of your old appliance



Please follow either the disposal instructions from the manufacturer of the old appliance, or local disposal regulations for the appliance. Where this is not available, please follow the three step instructions below.



1. Remove the mains plug from the socket.
2. Cut the mains lead off, and safely dispose of it with the mains plug still attached.
3. Until the old appliance is collected, or you take it to a Recycling Centre, make sure it's out the reach of small children.
 - Remove all sealing materials from the door and leave all the shelves and drawers in place. This way, children are less likely to climb in and become trapped.

Safety instructions

English

What the symbols mean:

	Do not
	Make sure you do this

	Indicates the appliance must be earthed to prevent electric shock
	Do not take apart



Indicates risk of death or serious injury.

This appliance is not intended for use by persons (including children) with reduced physical, sensory or mental capabilities, or lack of experience and knowledge, unless they have been given supervision or instruction concerning use of the appliance by a person responsible for their safety. Children should be supervised to ensure that they do not play with the appliance.



Do not use a multiple socket adaptor and plug several appliances into the same socket adaptor.

- This can cause overheating, fire or short circuit.

Do not pinch, knot, or bend the mains lead, or place heavy objects on it.

- This increases the risk of fire or electric shock. If the mains lead or plug of the appliance is damaged, it must be replaced by the manufacturer, its service agent or similarly qualified person in order to avoid a hazard.

Do not unplug the refrigerator by pulling on the mains lead.

- This can damage to the mains lead. Always grip the mains plug and pull firmly from the socket.

Do not place any water container on the top of the refrigerator.

- Water can damage insulation of electrical components and cause short circuit, fire or electric shock.

Do not spray inflammable gas near the refrigerator.

- This can cause explosion or fire.

Do not spray water onto or into the refrigerator.

- This can cause fire or electric shock.

Do not touch the mains plug with wet hands.

- This can cause electric shock.

Do not install the refrigerator in a damp place, or where it may come into contact with water.

- Deteriorated insulation of electrical parts can cause short circuit, electric shock or fire.

Do not store volatile or flammable substances in the refrigerator.

- Flammable substances such as benzene, thinners, alcohol, ether and Liquid Petroleum Gas (LPG) can cause explosions.

Do not store pharmaceuticals or other temperature-sensitive products in the refrigerator.

- You should not store products that require strict temperature controls in the refrigerator.

Do not let children climb, swing or hang on the refrigerator door.

- This can cause serious injury, as well as damaging the refrigerator.

Do not operate the refrigerator in the presence of explosive fumes or flammable gas.

- This can cause explosion or fire.

Do not store petrol or other flammable liquids and vapours in the refrigerator, or use them near the appliance.

- This can cause explosion or fire.

-WARNING: Do not use mechanical devices or other means to accelerate the defrosting process, other than those recommended by the manufacturer.

- This can cause damage to the interior of the refrigerator or cause an explosion.

-WARNING: Do not use electrical appliances inside the food storage compartments of the appliance, unless they are of the type recommended by the manufacturer.

-WARNING: Do not damage the refrigerant circuit.



Do not try to disassemble, repair or modify the refrigerator yourself.

- You may injure yourself – or others – with burns or electric shock, or damage the refrigerator. If your appliance needs alterations or repair, please consult authorized service centre.

Safety instructions (continued)



Ensure that the refrigerator is plugged into an earthed mains socket. **DO NOT** plug into an unearthed mains socket.



Make sure the mains lead and plug are not squashed or damaged.

- A damaged mains plug or lead can cause short-circuit, fire or electric shock.
- If the mains lead is damaged, it must be replaced by the manufacturer, its service agent or similarly qualified persons in order to avoid a hazard.
- **DO NOT ATTEMPT TO REPLACE IT YOURSELF.**

Remove any dirt or dust from the mains plug's pins before connecting to the power supply.

- Dust build-up on the mains plug can cause insulation failure, especially in humid conditions. This can cause short circuit, fire or electric shock. Unplug the mains lead and wipe it with a dry cloth. Never use a wet or damp cloth.

Plug your appliance into the socket, making sure the connection is secure.

- A loosely connected mains plug can cause fire or electric shock.

Install the refrigerator in a well-ventilated area.

- The more refrigerant there is in an appliance, the larger the room it should be installed in. If there's a refrigerant fluid leak, and the appliance is in a small room, the build up of combustible gases is more likely. This can cause fire or explosion. As a guide, for every 8 g of coolant, you'll need at least 1 cubic metre of space in the room. The data plate inside the appliance tells you how much refrigerant your refrigerator contains.

The refrigerant (R600a) used in the refrigerator and the gases in the insulation material (cyclopentane) are both flammable. They also require special disposal procedures.

- Before you dispose of the appliance, make sure none of the pipes on the back are damaged. Refrigerant or gas leaks can cause fire or explosion.

Unplug the refrigerator before cleaning and servicing.

- Failure to do this can cause electric shock.

If you smell burning or see smoke coming from the refrigerator, disconnect the power immediately and please consult authorized service centre.

LED RADIATION
DO NOT VIEW DIRECTLY WITH OPTICAL INSTRUMENTS
CLASS 1M LED PRODUCT

-WARNING: Keep ventilation openings, in the appliance enclosure or in the built-in structure, clear of obstruction.



Indicates risk of injury or damage to property.



Do not put glass bottles or containers in the freezer.

- When the contents freeze, the glass may break.

Do not touch the inside walls of the freezer or items stored in the freezer with wet hands.

- Your skin can become frozen onto the interior wall, or items stored in the freezer.

Do not open or close the doors by taking hold of the door handles with both hands.

- This may cause personal injury.



If there's a power cut, avoid opening the refrigerator frequently or putting unchilled food in it.

- This can cause the temperature in the refrigerator to rise and spoil food stored inside.

If you're not going to use the refrigerator for a long time, unplug it from the mains.

Also, be careful of the gap between the fridge and freezer doors, especially if they are both open at the same time.

- This may cause personal injury.

When opening the refrigerator, be careful not to pinch your fingers at the "pinch point" areas.

- This can cause personal injury.

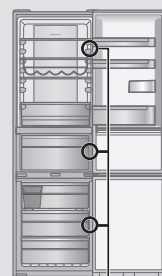

Potential pinch point

This section explains how to install your appliance for the most energy-efficient, safe and quiet operation.

Dimensions

W601 x D648 x H1898 (mm)

Unpacking your appliance

Remove all packaging and tape.

Choosing the right location

Ventilation

As the appliance gives off heat during operation, it should be installed in a well-ventilated, dry room with plenty of space above and behind it, as shown in Figure 1.

If you can hear it vibrating, it needs more space.

Temperature

The room temperature affects the refrigerator's energy-efficiency, i.e. how much electricity it uses to chill and freeze foods.

For the best results, install your refrigerator:

- away from direct sunlight
- away from radiators, cookers or other heat sources
- where the room temperature corresponds to the climate classification for which the appliance is designed. Refer to the Specifications Section for your appliance's climate classification.

Level

Install on a level floor that's strong enough to support a fully loaded refrigerator.

You can adjust the level of the refrigerator by screwing or unscrewing the two adjustable front legs as shown in Figure 2. This prevents vibration and noise.

If the appliance is to stand on a carpeted or vinyl floor, put a solid board underneath it first. This will protect your floor against possible colour change due to heat given off by the appliance.

Refrigerator door



WARNING

The refrigerator's door hinges can be swapped over, from the right side to the left, so that the doors open in the opposite direction. If this is more convenient in your home, please contact our service centre listed on the attached sheet or access to our Web site (<http://panasonic.net>).

We could not be held responsible if you replace the hinges by yourself.

Installing the spacers

Install the spacers on the back panel of the refrigerator to ensure the minimum amount of space required to allow the heat generated by the refrigerator.

Attach to the back panel of the refrigerator after removing the double-sided tape's release liner.

Spacer (accessory)

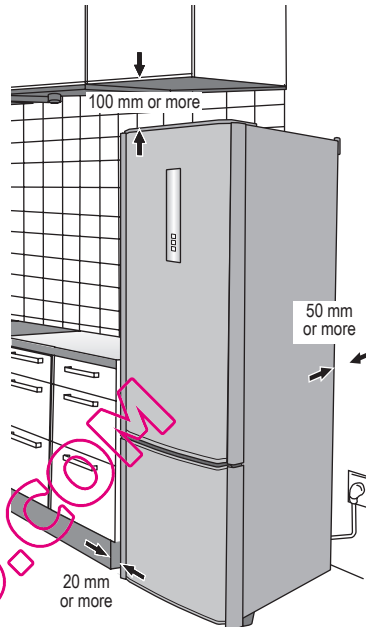

Figure 1

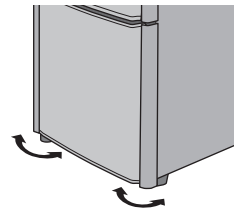
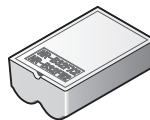
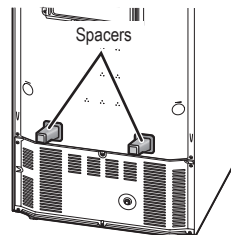

Figure 2



Parts for switching door opening direction (accessory)



Installation (continued)

Cleaning

After installation, wipe the appliance clean with warm water.

Connecting the mains plug to the household mains socket

You can connect the mains plug immediately after installation.

When the mains plug is connected to the household mains socket, the temperature display starts flashing as shown in the figure on the right, and cooling starts inside the refrigerator.

The temperatures displayed at this time are not the actual temperatures.

When the temperature of the fridge reaches 8 °C, the freezer reaches -12 °C and the Vitamin-Safe Zone reaches 8 °C, the temperature display stops flashing and lights, and it shows the actual temperature.

It takes about half a day to reach the set temperatures (when the room temperature is around 32 °C, there is no food inside the refrigerator, and the doors are closed).

The actual temperatures may not be displayed for a while after the temperature display stops flashing.

Place food inside the refrigerator only after confirming that the refrigerator compartment has been cooled.

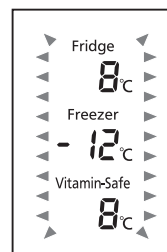

Notes:

- Cooling may take longer in the summer months or at other times when the room temperature is higher.
- While the temperature display is flashing, the alarm sounds to warn that the temperature has risen. The alarm can be turned off by pressing .
- If you need to unplug the refrigerator, wait at least 10 minutes before you plug it back in again. If not, you might damage the compressor.

Ambient room temperature

You'll find your refrigerator's climate classification on the rating plate in the left side of the refrigerator compartment. It shows the room temperature the appliance is designed to work in.



Climate classification	Permitted ambient temperature
SN (Extended Temperate)	+10°C to 32°C
N (Temperate)	+16°C to 32°C
ST (Subtropical)	+16°C to 38°C
T (Tropical)	+16°C to 43°C

For saving energy

1. Install the refrigerator in a dry, cool and well-ventilated location. The colder the ambient temperature, the better the efficiency. (Please refer to Page 5 for dimensions and clearance)
2. The combination of drawers and shelves that result in the largest in volume and the most efficient use of energy for the refrigerator.
 - Remove all drawers in the freezer.
 - Attach the drawers and shelves in the refrigerator to the positions illustrated on the section of "Parts" (P.7).
3. Do not over fill the refrigerator to allow the air to circulate.
4. Open the doors only when necessary and as briefly as possible.
5. Occasionally clean the ventilation openings at the bottom of the refrigerator with a vacuum cleaner, etc. (Take care not to damage the refrigerant pipe inside the cover)
6. When setting to "Super Freeze Mode", power consumption will be increased.

The illustration below is based on model NR-B32FX2, and may be slightly different to your refrigerator.



<p>Refrigerator compartment</p> <p>Fridge 7°C → Fridge 1°C</p>  <p>Cooked food, drinks, eggs, cakes, dairy products</p>
<p>Vitamin-safe (chill) compartment</p> <p>Vitamin-Safe 5°C → Vitamin-Safe 0°C</p>  <p>Fruit, fresh vegetables, meat, fish</p>
<p>Freezer compartment</p> <p>Freezer -17°C → Freezer -25°C</p>  <p>Frozen meat, poultry, fish, ice cream</p>

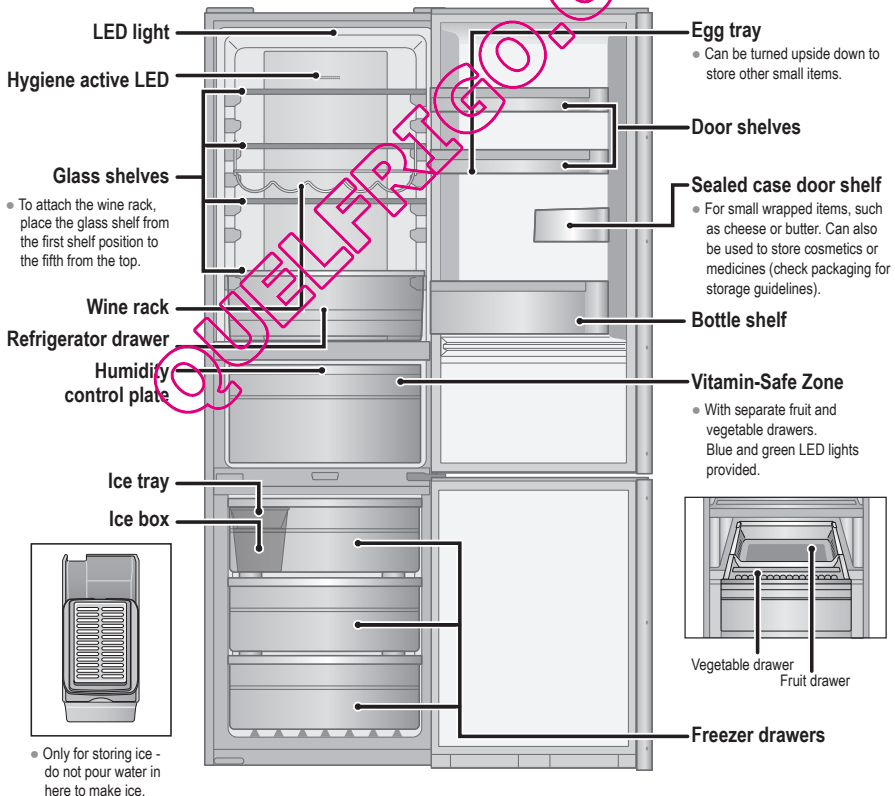

LED light

Hygiene active LED

Glass shelves

- To attach the wine rack, place the glass shelf from the first shelf position to the fifth from the top.

Wine rack

Refrigerator drawer

Humidity control plate

Ice tray

Ice box

Egg tray

- Can be turned upside down to store other small items.

Door shelves

Sealed case door shelf

- For small wrapped items, such as cheese or butter. Can also be used to store cosmetics or medicines (check packaging for storage guidelines).

Bottle shelf

Vitamin-Safe Zone

- With separate fruit and vegetable drawers. Blue and green LED lights provided.

Vegetable drawer

Fruit drawer

Freezer drawers

Only for storing ice - do not pour water in here to make ice.

Control panel

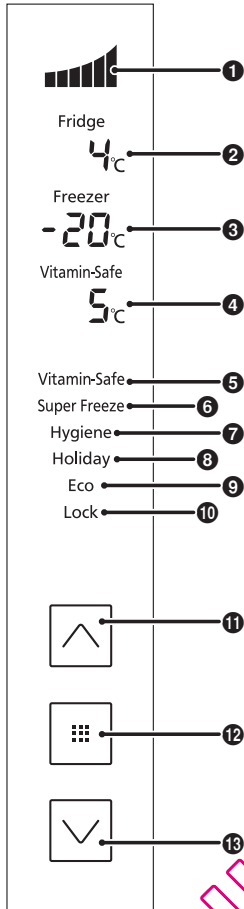

Display area

1 Cooling power level

Cooling power of the refrigerator is indicated here.

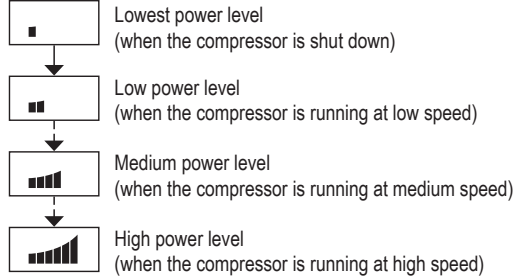

2 Fridge temperature

3 Freezer temperature

4 Vitamin-Safe Zone temperature

5 Vitamin-Safe Mode

6 Super Freeze Mode

7 Hygiene Active Mode

8 Holiday Mode

9 Eco Mode

10 Child Lock

Control area

11 Up button

12 Set button

13 Down button

Notes:

- Normally the panel displays are off. Displays appear when the buttons are operated, or the doors are opened.
- The displayed temperature may differ from the actual temperature.
- This refrigerator uses a microprocessor to control the temperature. The temperature inside the refrigerator varies depending on such factors as changes in the room temperature, the speed at which the compressor is operating, how frequently the doors are opened and closed, and how much food is stored inside and how it is stored.

Setting the temperature

The temperatures of the fridge, freezer and Vitamin-Safe Zone can be changed.

At the time of purchase, the temperatures are set as shown below.

Fridge: 4 °C

Freezer: -20 °C

Vitamin-Safe Zone: 5 °C

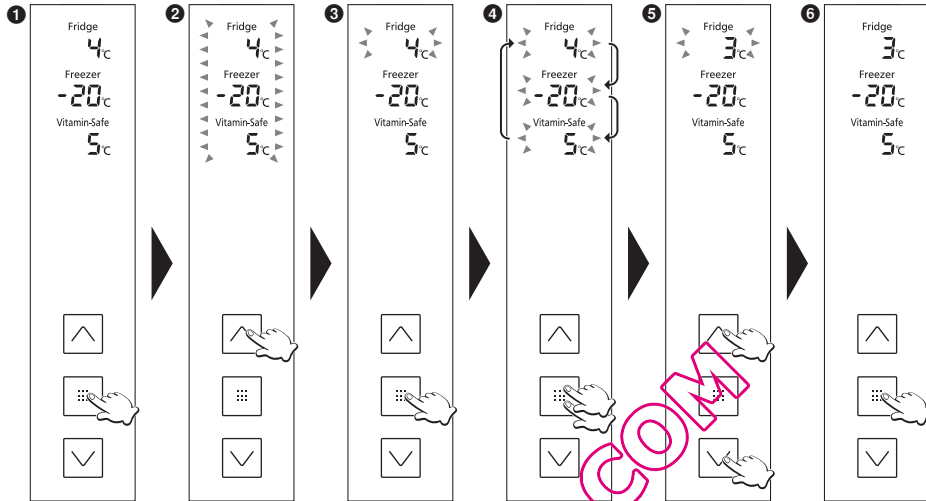

- 1 The control panel lights up, the temperature inside the refrigerator is displayed.
- 2 The temperature display starts flashing, indicating that the temperatures can be set.
- 3 The temperature set for the fridge starts flashing.
- 4 Each time the button is pressed, the flashing display changes by one step in the sequence of fridge, freezer and Vitamin-Safe Zone.
- 5 Adjust the temperature.
 - Press to raise the temperature and to lower it.
- 6 The display stops flashing and lights up, indicating that the temperatures are now set.
 - Approximately 30 seconds later, the control panel goes off.

Note:

- The display in 1 is restored if no operations are performed for 5 or so seconds during the setting process.

Fridge

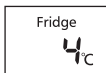

Set the temperature for the inside of the fridge.

Any temperature within the range from 1 °C to 7 °C can be set.

Notes:

- When the temperature is set at 1 °C for a prolonged period, some food may freeze.
- In Holiday Mode, the temperature is not displayed, and the temperature cannot be set.
- In Eco Mode, the temperature cannot be set either.

Freezer



Set the temperature for the inside of the freezer.

Any temperature within the range from -17 °C to -25 °C can be set.

Note:

- In Eco Mode, the temperature cannot be set.

Vitamin-Safe Zone



Set the temperature of the Vitamin-Safe Zone.

Any temperature within the range from 0 °C to 5 °C can be set.

Notes:

- When the temperature is set between 0 °C and 1 °C for a prolonged period, some food may freeze.
- In Eco Mode, the temperature cannot be set either.

Using the handy functions

This refrigerator comes with a number of useful functions for specific applications.

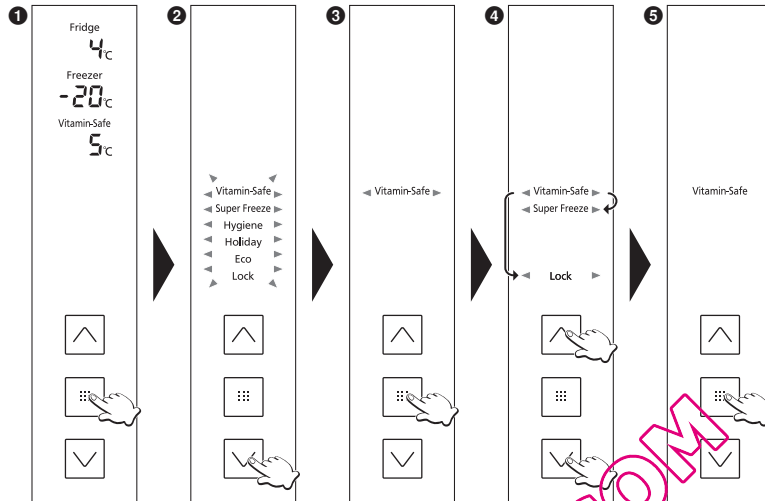

- 1 The control panel lights up.
- 2 The function display starts flashing, indicating that the functions can be set.
- 3 "Vitamin-Safe" starts flashing.
- 4 Select the function to be used.
- 5 The display corresponding to the selected function stops flashing and lights up, indicating that the function is set.

Each time the button is pressed, the display switches from "on" to "off".

On: The function is set.

Off: The function is released.

- Approximately 30 seconds later, the control panel goes off.

Notes:

- The display in 1 is restored if no operations are performed for 5 or so seconds during the setting process.
- If the temperature display is flashing, wait about 5 seconds for the display to light up before proceeding with the operations above.

Features and functions

Vitamin-Safe Mode Setting this mode helps to protect the vitamin C contained in vegetables and fruit. The blue and green LED lights of the Vitamin-Safe Zone are lit.

Vitamin-Safe

Super Freeze Mode In this mode, the freezer can be cooled rapidly, enabling the fresh foods, etc. which are placed there to be frozen.

Super Freeze

The Super Freeze Mode is automatically released after about 50 hours.

Notes:

- When Super Freeze Mode is set, the temperature inside the freezer may drop below the set temperature.
- The compressor operates at high speed.
- When Super Freeze Mode is selected while Eco Mode is set, the Eco Mode is temporarily overridden. When the Super Freeze Mode ends, the refrigerator returns to Eco Mode.
- The effect on the stored food can be reduced if setting Super Freeze Mode several hours before storing the food in the freezer compartment.
- The following items are recommended in order to exert the maximum freezing capacity.
 - ① Set Super Freeze Mode 24 hours before storing the food.
 - ② If you wish to store a large amount of food, remove all the drawers in the freezer and place the food directly on the glass shelf or the floor of the freezer.
(A bigger freezing capacity can be exerted if placing the food directly on the second glass shelf from the top.)
- The maximum freezing capacity within 24 hours is written in the rating label.

Hygiene Active Mode The hygiene active LED comes on, and food is protected from bacteria and odours.

Mode

Hygiene

Note:

- When food with strong odours are to be stored, wrap it in plastic food wrap or place it inside a tightly sealed container. Otherwise, odours may be left in the fridge even if the Hygiene Active Mode has been set.

Holiday Mode Set this mode when the fridge is not going to be used for a prolonged period such as during a long vacation or when only the freezer is to be used.

Holiday

In this mode, the fridge temperature is not displayed and the LED lights are off.

Notes:

- Before using the Holiday Mode, empty out the fridge, and close its door.
- For hygiene reason, the temperature inside the fridge is kept at about 15 °C while Holiday Mode is set.
- The freezer is cooled in the usual way.

Eco Mode Set this mode when the freezer is not going to be used much such as during the winter months or at night.

Eco

Note:

- The Eco Mode cannot be set while Super Freeze Mode is set.

Child Lock The buttons on the control panel can be locked. When the Child Lock is set, "Lock" is displayed on the control panel.

Lock

To release this mode, hold down  on the control panel for at least 3 seconds.

User alert functions

The following user alert functions are activated when a door has been left ajar for a prolonged period of time or when the temperature inside the refrigerator has risen.

		Temperature display	Alarm	LED light
Door ajar	Continuous for 1 minute	Blinks	Sounds once	Blinks once
	Continuous for 3 minutes	Blinks	Sounds twice	Blinks twice
	Continuous for 5 minutes	Blinks*	Sounds continuously	Blinks continuously
Temperature rise inside the refrigerator	Freezer: -12 °C or more	Blinks*	Sounds continuously	Normal operation
	Fridge: 8 °C or more	Blinks*	Sounds continuously	Normal operation
	Vitamin-Safe Zone: 8 °C or more	Blinks*	Sounds continuously	Normal operation

*Blinks for 30 seconds every 30 minutes.

Making ice cubes

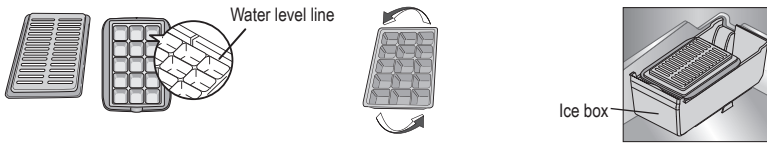

Open the freezer, pull out the upper drawer and take out the ice tray. Open the ice tray lid and fill water in the ice tray to the water level line. Then close the lid and place back the ice tray.

When ice cubes are ready, pull out the upper drawer and take out the ice tray. Open the lid and slightly twist the ice tray by holding its two sides, the ice cubes will drop from the ice tray. Then, put the ice box back into its place.

Removing and attaching shelves

Refrigerator

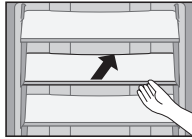

Glass shelves

Lift the inner side of the shelf slightly and pull it out.

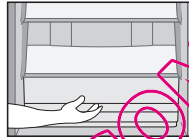

Refrigerator drawer

Pull the drawer towards you, lift the front slightly and pull it out.

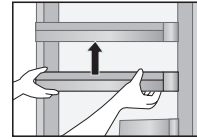

Door shelf, sealed box and bottle shelf

Lift it slightly and then remove it.

Wine rack

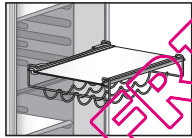

Lift the inner side of the shelf slightly and pull it out.

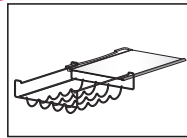

Slide the shelf horizontally.

Vitamin-Safe Zone

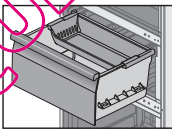

Fruit and vegetables drawer

Pull out the drawer, hold the front part and lift it up diagonally, and remove it.

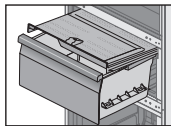
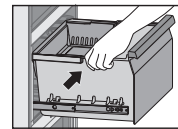
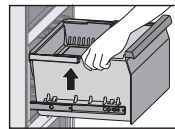

Humidity control plate

Pull the vegetable drawer towards you. Then pull the plate of the humidity control plate towards you.

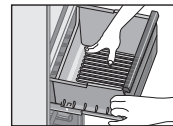

To put the drawer back, press it down until it fits into the hooks at all four corners. If the case fails to engage in any of the hooks, the case cannot slide in as it will hit the humidity control plate.

Freezer

Pull the drawer towards you, lift the front slightly, and pull it out.
Having removed the drawer, you can store food in the empty compartment.

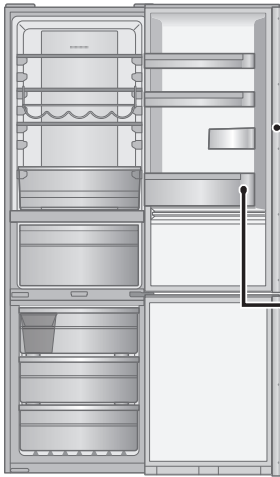

Care and Cleaning instructions

**Daily cleaning**

Wipe regularly with a dry cloth.

Places to pay particular attention to:**Door opening seal**

If the seal gets dirty and damaged, cold air is more likely to leak.

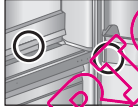
Bottle shelf

Wipe away any dirt and liquid before it builds up.

Each year, unplug your refrigerator, remove the shelves and give them a thorough clean.

Parts you can wash with water**Refrigerator**

- Glass shelves
- Door shelves
- Bottle shelf
- Sealed case door shelf
- Egg tray
- Refrigerator drawer

**Note:**

- Do not use abrasive cleaners such as Bicarbonate of Soda, as they can damage the plastic.

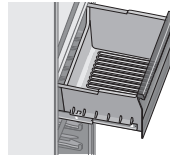
Vitamin-Safe Zone

- Vegetable drawer
- Fruit drawer
- Humidity control plate

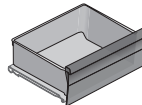
Freezer

- Freezer drawers
- Ice box
- Ice tray
- Ice tray cover

Care and Cleaning instructions (continued)

Cleaning the control panel

The refrigerator's control panel is made of delicate materials. To protect its surfaces, do not clean it with solvent based chemicals. Simply wipe it with a dry or slightly damp cloth.

Cleaning the outside of the refrigerator

Use a warm, damp, soft cloth to clean the outside of your refrigerator. For more stubborn marks, use a mild kitchen detergent and wipe away with a soft damp cloth. Remove any remaining surface water with a dry cloth.

Notes for cleaning

When cleaning inside or outside your refrigerator, **do not use**:

- **alkaline detergents** - they can crack plastic parts.
- **grinding dust, soap powder, oil-based cleaners, hot water, brushes, acids, benzenes, solvents or alcohol-based solutions** - all can damage the refrigerator's surfaces and plastic parts.

Make sure you wipe off any stains from edible oils, which can also damage plastic parts.



WARNING

Maintenance check

- Is the mains lead damaged?
- Does the mains plug get hot?
- Is the mains plug firmly in the mains socket?

If the mains lead or LED lamp are damaged, please consult an authorized service centre. **DO NOT** attempt to replace these items yourself.



CAUTION

Extended disuse

If you're not going to use the refrigerator for a long time, unplug it and clean the mains plug as described above. Then leave the doors open for 2-3 days. This lets the interior dry out properly, and prevents odour and the build up of mould.

Do not switch the refrigerator on and off repeatedly. It will last longer if you leave it switched on during normal use.

Before moving or transporting your refrigerator

- ① Remove all items.
- ② Unplug it.
- ③ Raise the adjustable leg.
- ④ Pull, or 'walk' the refrigerator towards you.
- ⑤ Drain the water from the evaporation pan, at the lower back of the refrigerator:
 - Put a container underneath the drain cock, and slowly loosen it.
 - Pierce the film on the outlet with a screwdriver or similar. Then drain the water. (The next time you do this, simply loosen the drain cock.)
 - After draining, make sure you tighten the drain cock to prevent future water leaks.

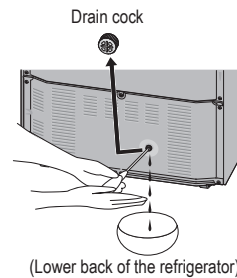

Moving and transporting your refrigerator

At least two people are needed to carry the refrigerator safely.

- ① Tighten the adjustable legs.
- ② Hold the adjustable legs at one end, and corners at the other, as shown.

Note:

- Do not carry the refrigerator by holding its doors. Always transport the refrigerator in its normal upright position.

Secure the doors with adhesive tape

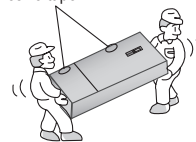

If you feel that the refrigerator is not working properly, check out the following points first.
If the trouble persists, disconnect the mains plug and contact your dealer or an authorized service centre.

General

You hear unusual sounds from the refrigerator.	<ul style="list-style-type: none"> • Has the refrigerator been installed on a sturdy and level floor? • Have sufficient clearances been provided around the refrigerator? • Is anything vibrating on the top of the refrigerator? • It's normal to hear some noises when the refrigerator starts or stops operation.
You hear a sound after the compressor has shut down.	<ul style="list-style-type: none"> • This is normal, and is often caused by refrigerant flowing back to the compressor.
You hear a sound after you have opened or closed the door.	<ul style="list-style-type: none"> • This is normal, and is due to the difference in air pressure between the inside and outside of the refrigerator.
You hear the sound of air or water flowing after you have opened the door.	<ul style="list-style-type: none"> • This is caused by refrigerant flowing the internal pipework.
You hear a continuous whining sound.	<ul style="list-style-type: none"> • This sound is heard while the fan for circulating the cold air is operating. • Has Super Freeze Mode been set? In the Super Freeze Mode, the fan for circulating the cold air runs at high speed so it makes a loud noise. • Has the food been packed too tightly together or is the room temperature high? In cases like these, the fan for circulating the cold air runs at high speed so it makes a loud noise.
The compressor is quite loud.	<ul style="list-style-type: none"> • Has Super Freeze Mode been set? In the Super Freeze Mode, the compressor runs at high speed so it makes a loud noise. • Has the food been packed too tightly together or is the room temperature high? In cases like these, the compressor runs at high speed so it's normal for the compressor to be louder.
The compressor has been running for a long time.	<ul style="list-style-type: none"> • When the mains plug has been connected for the first time, the compressor runs longer than usual in order to cool down the inside of the refrigerator until the set temperatures are reached. • Has Super Freeze Mode been set? • Have the doors been opened and closed frequently? Are the doors completely shut? • Have the food items been packed too tightly together or is the room temperature high? • When many food items are placed in the refrigerator at one time, the compressor will need to run for a longer period.
Condensation forms on the outside of the refrigerator.	<ul style="list-style-type: none"> • Condensation may form when the humidity in the room is high and is normal. Wipe it off using a dry cloth.
The outside of the refrigerator feels hot to the touch.	<ul style="list-style-type: none"> • After the power of the refrigerator is turned on, the refrigerator may become warm until the interior of the compartment is sufficiently cooled down. The refrigerator may become warm even after the compartments have been cooled down. This is due to the operation of the heat radiation pipe equipped on the refrigerator for the purpose of preventing condensation, and is not malfunction.
The controls on the control panel cannot be operated.	<ul style="list-style-type: none"> • Is the power to the refrigerator on? • Has the Child Lock been set?
The LED light does not come on.	<ul style="list-style-type: none"> • Has Holiday Mode been set? In Holiday Mode, the LED light of the fridge does not come on. • Is the power to the refrigerator on?

FAQs (continued)

The alarm sounds, and the temperature display of the control panel and LED light flashes.

- One or both of the refrigerator's doors have been left ajar. Close the doors.

Fridge and freezer

The fridge is not chilling (and the freezer is not freezing).

- Is the power to the refrigerator on?

The fridge is not chilling (and the freezer is not freezing) satisfactorily.

- Is the set temperature too high?
- Is the refrigerator exposed to direct sunlight or positioned near a heating appliance?
- Have sufficient clearances been provided around the refrigerator?
- Have the food items been packed too tightly together or is the room temperature high?
- Have the doors been opened and closed frequently?
Are the doors completely shut?
- Has Holiday Mode been set?
- When warm food is put inside the refrigerator, the temperature will rise temporarily.
- During the cold season or when the room temperature is low, it may feel as if the refrigerator is not chilling.

There is a difference between the set temperature and actual temperature.

- Has Super Freeze Mode been set?
- When warm food is put inside the refrigerator, the temperature will rise temporarily.

Food in the fridge freezes.

- Is the set temperature for the fridge too low?
- Has the food been placed at the back of the fridge?
The area near the back wall is where the temperatures are coldest so avoid placing food which may freeze easily here.

Condensation forms in the fridge and drawers.

- Condensation may form when the door has been opened and closed frequently or when it has not been shut completely, or when the room humidity is high.
Wipe off the condensation using a dry cloth.

Condensation forms in the fruit and vegetable drawers.

- The Vitamin-Safe Zone maintains a high humidity to keep vegetables fresh.
Wipe off the condensation using a dry cloth.

It is hard to open the freezer door.

- The difference in air pressure between the inside and outside of the freezer may sometimes make it hard to open the freezer door. Wait a few moments, and then try opening the door.

It smells inside the refrigerator.

- Were any food items with strong odours sealed before they were placed in the fridge?
Place the items inside a sealed container and store them or store them on the sealed case door shelf.
- Odours may stick to the surfaces inside the refrigerator. Wipe the surfaces using a soft cloth which has been dipped in lukewarm water.

Specifications

English

MODEL	NR-B32FX2-XE	NR-B32FW2-WE	NR-B32FX2-XB	NR-B32FW2-WB
CATEGORY	Refrigerator-Freezer			
NO FROST COMPARTMENTS	ALL COMPARTMENTS			
CLIMATE CLASS	SN-T ¹			
TOTAL GROSS VOLUME	362 L			
TOTAL NET VOLUME	315 L			
NET FRIDGE VOLUME	179 L			
NET VITAMIN-SAFE (CHILL) VOLUME	46 L			
NET FREEZER VOLUME	90 L			
OUTSIDE DIMENSIONS WIDTH x DEPTH x HEIGHT	601 mm x 648 mm x 1898 mm			
NET WEIGHT	82 kg			
RATED VOLTAGE	220 V - 230 V		230 V - 240 V	
RATED FREQUENCY	50 Hz			
ENERGY CONSUMPTION	249 kWh/year ²			
FREEZING CAPACITY	15 kg/24 h			
NOISE LEVEL	36 dB			
MAX STORAGE WITHOUT ELECTRICITY	18 hours			
REFRIGERANT/CHARGE	R600a/70 g			
BLOWING AGENT	Cyclo-Pentane			

Notes:

¹ Permitted ambient temperature: 10 °C to 43 °C

² The energy consumption per year is based on the standard test results for 24 hours.

Actual energy consumption vary depending on how the appliance is used and where it is located.

When the doors are completely open

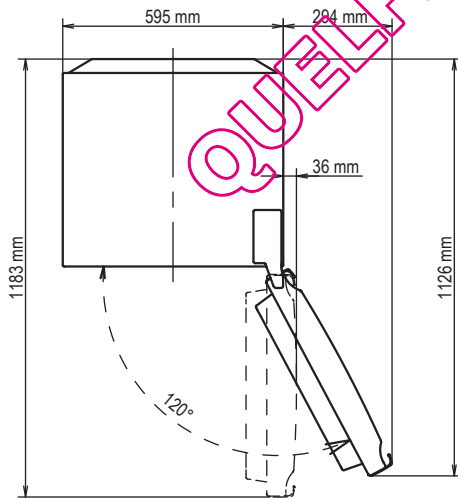

Inhaltsverzeichnis

Hinweise zur Entsorgung	18	Ausstattung und Funktionen.....	27
Sicherheitsanweisungen	19	Benutzerwarnfunktionen	27
Montage.....	21	Produktion von Eiswürfeln	28
Schematische Ansicht	23	Entfernen und Anbringen von Ablagen.....	28
Display und Bedienfeld.....	24	Pflege- und Reinigungshinweise	29
Einstellen der Temperatur	25	Fragen und Antworten	31
Verwendung der Zusatzfunktionen.....	26	Technische Daten	33

Hinweise zur Entsorgung



Entsorgung von Verpackungsmaterial

Stellen Sie sicher, dass alle Verpackungsmaterialien wie Kartons, Plastiktüten, Klebeband und Polystyrol unmittelbar nach dem Auspacken des Kühlschranks sicher entsorgt werden und außerhalb der Reichweite von Babys und Kleinkindern sind. Kinder sollten niemals mit diesen Teilen spielen. Erstickungsgefahr!

Alle eingesetzten Materialien sind umweltverträglich und wieder verwertbar. Bitte helfen Sie mit: Entsorgen Sie die Verpackung umweltgerecht. Über aktuelle Entsorgungswege informieren Sie sich bitte bei Ihrem Fachhändler oder der Gemeindeverwaltung.



Informationen zur Entsorgung von elektrischen und elektronischen Altgeräten (private Haushalte)

Dieses Symbol auf den Produkten und/oder Begleitdokumenten bedeutet, dass elektrische und elektronische Produkte nicht im allgemeinen Haushaltsmüll entsorgt werden sollten. Bringen Sie diese Produkte zur ordnungsgemäßen Behandlung, Wiederverwertung und Recycling zu entsprechenden Sammelpunkten, wo sie kostenlos entgegengenommen werden. In einigen Ländern werden die Produkte bei Erwerb eines entsprechenden neuen Produkts vom Händler entgegengenommen. Die ordnungsgemäße Entsorgung dieses Produkts trägt dazu bei, wertvolle Ressourcen zu sparen und negative Auswirkungen auf die menschliche Gesundheit und die Umwelt aufgrund von ungeeigneter Abfallbehandlung zu verhindern. Weitere Informationen zum nächstgelegenen Sammelpunkt erhalten Sie von Ihren lokalen Behörden.

Die nicht ordnungsgemäße Entsorgung kann nach nationaler Gesetzgebung mit Strafe belegt sein.

Für geschäftliche Benutzer in der europäischen Union

Weitere Informationen zur Entsorgung von elektrischen und elektronischen Altgeräten wenden Sie sich an Ihren Händler oder Zulieferer.

Informationen zur Entsorgung in Ländern außerhalb der europäischen Union

Dieses Symbol gilt nur in der europäischen Union.

Informationen zur ordnungsgemäßen Entsorgung dieses Produkts erhalten Sie von Ihren lokalen Behörden oder Ihrem Händler.



Bevor Sie Ihr Altgerät entsorgen

Bitte befolgen Sie entweder die Entsorgungsanweisungen des Altgeräte-Herstellers oder die örtlichen Entsorgungsvorschriften für das Gerät. Sind diese nicht verfügbar, folgen Sie bitte den drei nachstehenden Anweisungsschritten.



1. Den Netzstecker von der Steckdose abziehen.
2. Das Netzkabel abschneiden und mit noch angebrachtem Netzstecker sicher entsorgen.
3. Vergewissern Sie sich, dass das Altgerät außer Reichweite von Kleinkindern ist, bis es abgeholt oder zu einem Recycling-Center gebracht wird.



- Entfernen Sie sämtliches Dichtungsmaterial von der Tür, und lassen Sie alle Regale und Schubladen eingesetzt.

Dies soll verhindern, dass Kinder hineinklettern und eingeschlossen werden.

Sicherheitsanweisungen

Bedeutung der Symbole:

	Bitte nicht tun
	Unbedingt tun

	Zeigt an, dass das Gerät zur Verhütung von Stromschlägen geerdet werden muss
	Nicht zerlegen



Weist auf Gefahr von Tod oder ernsthaften Verletzungen hin.

Dieses Gerät sollte nicht von Personen (einschließlich Kindern) mit eingeschränkten körperlichen, sensorischen oder geistigen Fähigkeiten oder Unerfahrenheit und Unkenntnis des Geräts benutzt werden, außer unter der Aufsicht oder Anleitung einer für ihre Sicherheit verantwortlichen Person. Kinder sollten beaufsichtigt werden, um sicherzugehen, dass sie nicht mit dem Gerät spielen.



Verwenden Sie keine Mehrfach-Steckdosenadapter, und schließen Sie nicht mehrere Geräte an denselben Steckdosenadapter an.

- Dies kann Überhitzen, Brand oder Kurzschluss verursachen.

Das Netzkabel nicht einklemmen, verknoten oder knicken, und auch keine schweren Gegenstände darauf stellen.

- Dies erhöht die Brand- oder Stromschlaggefahr. Falls das Netzkabel oder der Netzstecker des Geräts beschädigt wird, muss das Teil vom Hersteller, dem Kundendienstvertreter oder einer ähnlich qualifizierten Person ausgewechselt werden, um Gefahren zu verhüten.

Den Kühlschrank nicht durch Ziehen am Netzkabel vom Stromnetz trennen.

- Dies kann eine Beschädigung des Netzkabels verursachen. Stets den Stecker fassen und kräftig von der Steckdose abziehen.

Keine Wasserbehälter auf den Kühlschrank stellen.

- Wasser kann die Isolierung von Elektroteilen beschädigen und einen Kurzschluss, Brand oder elektrischen Schlag verursachen.

Keine brennbaren Gase in der Nähe des Kühlschranks versprühen.

- Dies kann eine Explosion oder einen Brand verursachen.

Kein Wasser auf oder in den Kühlschrank sprühen.

- Dies kann einen Brand oder elektrischen Schlag verursachen.

Den Netzstecker nicht mit nassen Händen anfassen.

- Dies kann einen elektrischen Schlag verursachen.

Installieren Sie den Kühlschrank nicht an einem feuchten Ort oder einem Ort, wo er mit Wasser in Berührung kommen kann.

- Eine verschlechterte Isolierung von Elektroteilen kann einen Kurzschluss, elektrischen Schlag oder Brand verursachen.

Keine leichtflüchtigen oder brennbaren Substanzen im Kühlschrank aufbewahren.

- Brennbare Substanzen, wie Benzol, Verdüner, Alkohol, Ether und Flüssiggas (LPG), können Explosionen verursachen.

Keine Arzneimittel oder andere temperaturempfindliche Produkte im Kühlschrank aufbewahren.

- Sie sollten keine Produkte im Kühlschrank lagern, die strenge Temperaturkontrolle erfordern.

Lassen Sie Kinder nicht auf die Kühlschranktür klettern, damit schwingen oder sich daran hängen.

- Dies kann ernsthafte Verletzungen verursachen und den Kühlschrank beschädigen.

Den Kühlschrank nicht in Gegenwart von explosiven Dämpfen oder brennbaren Gasen betreiben.

- Dies kann eine Explosion oder einen Brand verursachen.

Kein Benzin oder andere brennbare Flüssigkeiten und Dämpfe im Kühlschrank lagern oder in der Nähe des Geräts benutzen.

- Dies kann eine Explosion oder einen Brand verursachen.

-WARNUNG: Keine mechanischen Vorrichtungen oder andere Mittel außer den vom Hersteller empfohlenen verwenden, um den Abtauvorgang zu beschleunigen.

- Dies kann eine Beschädigung der Innenteile des Kühlschranks verursachen oder zu einer Explosion führen.

-WARNUNG: Keine Elektrogeräte außer den vom Hersteller empfohlenen in den Lebensmittelfächern des Geräts benutzen.

-WARNUNG: Achten Sie darauf, dass der Kältemittelkreis nicht beschädigt wird.



Versuchen Sie nicht, den Kühlschrank selbst zu zerlegen, zu reparieren oder zu modifizieren.

- Sie könnten sich selbst oder andere mit Verbrennungen oder elektrischen Schlägen verletzen oder den Kühlschrank beschädigen. Falls Ihr Gerät Änderungen oder Reparaturen benötigt, konsultieren Sie bitte ein autorisiertes Kundenzentrum.

Sicherheitsanweisungen (Fortsetzung)



Vergewissern Sie sich, dass der Kühlschrank an eine geerdete Netzsteckdose angeschlossen ist. NICHT an eine nicht geerdete Netzsteckdose anschließen.



Sicherstellen, dass Netzkabel und Netzstecker nicht zerquetscht oder beschädigt werden.

- Ein beschädigter Netzstecker bzw. ein beschädigtes Netzkabel kann einen Kurzschluss, Brand oder elektrischen Schlag verursachen.
- Falls das Netzkabel beschädigt wird, muss es vom Hersteller, dem Kundendienstvertreter oder einer ähnlich qualifizierten Person ausgewechselt werden, um Gefahren zu verhüten.
- **VERSUCHEN SIE NICHT, DAS KABEL SELBST AUSZUWECHSELN.**

Die Steckerstifte vor dem Anschließen an die Stromversorgung von Schmutz oder Staub säubern.

- Staubablagerungen auf dem Stecker können, besonders bei feuchten Bedingungen, einen Isolationsausfall verursachen. Dies kann zu einem Kurzschluss, Brand oder elektrischen Schlag führen. Ziehen Sie das Netzkabel ab, und wischen Sie es mit einem trockenen Tuch ab. Verwenden Sie keinesfalls ein nasses oder feuchtes Tuch.

Das Gerät so an die Steckdose anschließen, dass einwandfreier Anschluss gewährleistet ist.

- Ein lockerer Netzstecker kann einen Brand oder elektrischen Schlag verursachen.

Den Kühlschrank in gut belüfteter Umgebung installieren.

- Je mehr Kältemittel in einem Gerät vorhanden ist, desto größer sollte der Aufstellungsraum sein. Sollte Kältemittel auslaufen, wenn sich das Gerät in einem kleinen Raum befindet, ist die Entstehung von brennbaren Gasen wahrscheinlicher. Dies kann einen Brand oder eine Explosion verursachen. Als Richtlinie wird für jeweils 8 g Kältemittel mindestens 1 m³ Raum benötigt. Das Datenschild im Inneren des Geräts gibt an, wie viel Kältemittel Ihr Kühlschrank enthält.

Das im Kühlschrank verwendete Kältemittel (R600a) und die im Isoliermaterial (Cyclopentan) enthaltenen Gase sind brennbar. Sie erfordern außerdem spezielle Entsorgungsverfahren.

- Vergewissern Sie sich vor der Entsorgung des Geräts, dass keines der Röhre auf der Rückseite beschädigt ist. Kältemittel- oder Gaslecks können einen Brand oder eine Explosion verursachen.

Vor der Reinigung und Wartung den Netzstecker des Kühlschranks abziehen.

- Nichtbeachtung kann zu einem elektrischen Schlag führen.

Falls Sie einen Brandgeruch feststellen oder Rauch aus dem Kühlschrank kommen sehen, ziehen Sie sofort das Netzkabel ab, und konsultieren Sie bitte ein autorisiertes Kundenzentrum.

LED-STRAHLUNG

NICHT DIREKT MIT OPTISCHEN INSTRUMENTEN BETRACHTEN

LED-PRODUKT DER KLASSE 1M

-WARNUNG: Halten Sie die Lüftungsöffnungen im Gerätegehäuse bzw. in der Einbaustruktur frei von Hindernissen.



ACHTUNG

Weist auf die Gefahr von Verletzungen oder Sachschäden hin.



Keine Flaschen oder Behälter aus Glas in den Gefrierraum legen.

- Wenn der Inhalt gefriert, kann das Glas brechen.

Berühren Sie die Innenwände des Gefrierraums oder die eingelagerten Waren nicht mit nassen Händen.

- Ihre Haut kann an der Innenwand des Gefrierraums oder den eingelagerten Waren festfrieren.

Öffnen oder schließen Sie die Türen nicht, indem Sie die Türgriffe mit beiden Händen fassen.

- Dies kann Verletzungen verursachen.



Vermeiden Sie bei einem Stromausfall häufiges Öffnen des Kühlschranks oder das Einlagern nicht gekühlter Lebensmittel.

- Dies kann zu einem Anstieg der Temperatur im Kühlschrank und zu Verderben der eingelagerten Lebensmittel führen.

Wenn Sie beabsichtigen, den Kühlschrank längere Zeit nicht zu benutzen, trennen Sie ihn vom Stromnetz.

Achten Sie auch auf den Spalt zwischen der Kühlraum- und Gefrierraumtür, besonders, wenn beide gleichzeitig offen sind.

- Dies kann Verletzungen verursachen.

Achten Sie beim Öffnen des Kühlschranks darauf, dass Sie Ihre Finger nicht an den "Klemmpunkt" – Bereichen einklemmen.

- Dies kann Verletzungen verursachen.

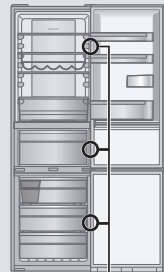

Potenzieller Klemmpunkt

Dieser Abschnitt erklärt, wie Sie Ihr Gerät für Lärm- und Energiereduzierung und einen effizienten Betrieb aufstellen sollen.

Maße

B601 x T648 x H1898 (mm)

Auspacken Ihres Gerätes

Entfernen Sie jegliche Verpackungsmaterialien vom Gerät, wie Schaumabdeckungen und Klebebänder, die das Gerätezubehör innen und außen schützen.

Die richtige Platzauswahl

Lüftung

Die Luft an der Rückwand des Geräts erwärmt sich. Die erwärmte Luft muss ungehindert abziehen können. Daher sollte das Gerät in einem gut gelüfteten, trockenen Raum mit ausreichend Freiraum (siehe Abb. 1) stehen. Vergrößern Sie den Abstand, wenn eine Vibration zu hören ist.

Temperatur

Der Energieverbrauch und die effiziente Leistung des Gerätes wird durch die Umgebungstemperatur beeinflusst.

Das Gerät sollte also folgendermaßen aufgestellt werden:

- nicht in direkter Sonneneinstrahlung;
- nicht neben Heizungen, Herd oder anderen Wärmequellen;
- nur dort, wo die Umgebungstemperatur der Klimateinstufung entspricht, für die das Gerät bestimmt ist. Bitte schauen Sie hierfür in den Spezifikationsabschnitt für die Klimateinstufung Ihres Gerätes.

Nivellierung

Stellen Sie das Gerät auf einen ebenen Boden.

Bei unebenem Boden verstellen Sie bitte die vorderen Füße durch drehen, wie in der Abbildung 2 beschrieben.

Dadurch werden Vibrationen und störende Geräusche verhindert.

Wenn das Gerät auf einem Teppich oder einem Vinylboden gestellt wird, legen Sie zuerst eine feste Platte auf den Teppich oder Boden. Dies verhindert Farbveränderung aufgrund von Erwärmung.

Kühlschranktür



WARNUNG

Der Türanschlag kann von der rechten auf die linke Seite gewechselt werden, so dass die Tür sich in die entgegengesetzte Richtung öffnet. Wenn Sie dies wünschen, wenden Sie sich an den auf dem beigelegten Blatt aufgeführten Kundendienst, oder besuchen Sie unsere Website unter (<http://panasonic.net>).

Wenn Sie den Anschlag selbst umbauen, können wir keine Gewährleistung übernehmen.

Montieren der Abstandshalter

Montieren Sie die Abstandshalter an der Rückseite des Kühlschranks, um den Mindestabstand zum Abführen der vom Kühlschrank generierten Wärme zu gewährleisten.

Nach dem Entfernen des Schutzfilms des doppelseitigen Klebebands die Abstandshalter an der Rückseite des Kühlschranks befestigen.

Abstandshalter (Zubehör)



Abbildung 1



Abbildung 2

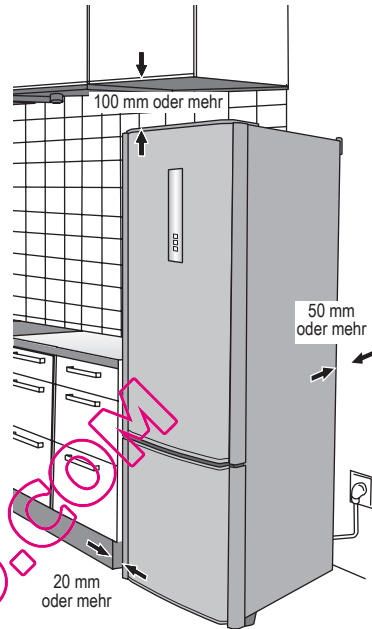

Teile zur Umschaltung der Türöffnungsrichtung (Zubehör)

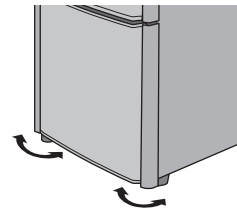
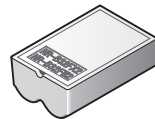
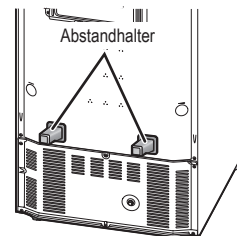

Montage (Fortsetzung)

Reinigung

Nach der Montage reinigen Sie das Gerät mit warmen Wasser.

Anschließen des Netzsteckers an die Netzsteckdose

Sie können den Netzstecker gleich nach der Montage anschließen.

Sobald der Netzstecker an die Netzsteckdose angeschlossen wird, fängt die Temperaturanzeige an zu blinken, wie in der Abbildung rechts dargestellt, und der Kühlbetrieb des Kühlschranks beginnt.

Die zu diesem Zeitpunkt angezeigten Temperaturen sind nicht die tatsächlichen Temperaturen.

Wenn die Temperatur des Kühlraums 8 °C, der Gefrierraum -12 °C und die Vitamin Safe-Zone 8 °C

erreicht, leuchtet die Temperaturanzeige konstant, und die tatsächliche Temperatur wird angezeigt.

Es dauert etwa einen halben Tag, bis die eingestellten Temperaturen erreicht werden (wenn die Raumtemperatur etwa 32 °C beträgt, Lebensmittel im Kühlschrank und die Türen geschlossen sind).

Wenn die Temperaturanzeige nicht mehr blinkt, dauert es möglicherweise noch etwas, bis die tatsächlichen Temperaturwerte angezeigt werden.

Legen Sie Lebensmittel erst dann in den Kühlschrank, nachdem Sie sich vergewissert haben, dass das Kühlschrankfach abgekühlt worden ist.

Hinweise:

- In den Sommermonaten oder zu anderen Zeiten, in denen die Raumtemperatur höher ist, kann der Kühlvorgang länger dauern.
- Während die Temperaturanzeige blinkt, ertönt der Alarm, um auf einen Anstieg der Temperatur hinzuweisen. Der Alarm kann durch Drücken von  abgeschaltet werden.
- Wenn Sie den Kühlschrank vom Stromnetz trennen müssen, warten Sie mindestens 10 Minuten, bevor Sie ihn wieder anschließen. Anderenfalls kann der Kompressor beschädigt werden.

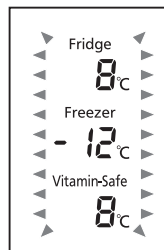

Umgebungstemperatur

Die Klimaklasse finden Sie auf dem Typenschild auf der linken Seite des Kühlschranks. Sie gibt die Umgebungstemperaturen an, bei denen das Gerät betrieben werden kann.

Klimaklasse	Zulässige Umgebungstemperatur
SN (subnormale)	+10°C zu 32°C
N (normale)	+16°C zu 32°C
ST (subtropische)	+16°C zu 38°C
T (tropische)	+16°C zu 43°C

Energiesparen

1. Den Kühlschrank in trockener, kühler und gut belüfteter Umgebung installieren. Je niedriger die Umgebungstemperatur, desto höher die Effizienz (Maße und Abstand siehe Seite 21)
2. Kombination von Schubladen und Böden für höchstes Volumen und energiesparendste Nutzung des Geräts.
 - Alle Schubladen des Gefrierraums entnehmen.
 - Schubladen und Böden im Kühlschrank an den im Abschnitt "Schematische Ansicht" (S.23) dargestellten Positionen anbringen.
3. Das Gerät nicht überfüllen, damit die Luft zirkulieren kann.
4. Das Gerät nur öffnen, wenn erforderlich und so kurz wie möglich.
5. Die Lüftungsöffnungen am unteren Teil des Geräts mit einem Staubsauger reinigen usw. (Dabei darf die Gefriermitteleitung unter der Abdeckung nicht beschädigt werden.)
6. Im "Super-Gefriermodus" ist der Energieverbrauch höher.

Schematische Ansicht

Die nachstehende Abbildung basiert auf dem Modell NR-B32FX2 und kann unterschiedlich von Ihrem aktuellen Kühlschrank sein.

Kühlraumfach

Fridge 7°C → Fridge 1°C

Gekochte Speisen, Getränke, Eier, Kuchen, Milchprodukte

Vitamin-Safe/Frischkühlschublade

Vitamin-Safe 5°C → Vitamin-Safe 0°C

Obst, frisches Gemüse, Fleisch, Fisch

Gefrierfach

Freezer -17°C → Freezer -25°C

Gefrorenes Fleisch, Geflügel, Fisch, Eis

Deutsch

LED-Leuchte

Hygiene Active-LED

Glasböden

- Zum Befestigen des Weinregals muss der Glasboden an einer der Bodenpositionen von der ersten bis zur fünften von oben eingesetzt werden.

Flaschenregal

Kühlschrankschublade (FrischeZone)

Platte für Feuchtigkeitsregelung

Eisschale

Eisfach

Eierhalter

- Sie können den Eierhalter zum Lagern von kleinen Lebensmittel umdrehen.

Türregale

Verschlossenes Fach

- Für kleine, verpackte Lebensmittel, z. B. Käse oder Butter. Kann auch zum Lagern von Kosmetik verwendet werden (Lagerhinweise auf der Verpackung beachten).

Flaschenhalter

Vitamin-Safe

- Mit getrennten Obst- und Gemüsefächern. Blaue und grüne LED vorhanden.

Gemüsefach

Obstfach

Gefrierfächer

• Nur für Eislagerung. Hier kein Wasser zur Herstellung von Eiswürfeln einfüllen.

Display und Bedienfeld

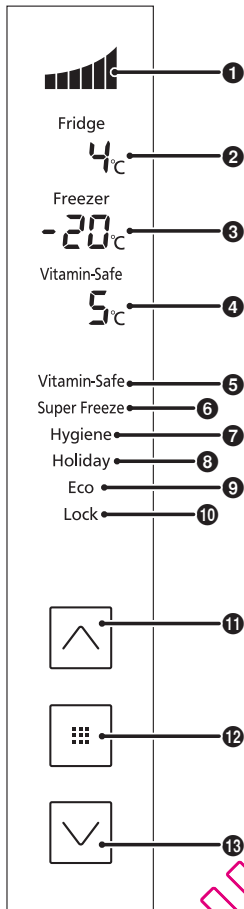

Display

1 Kühlleistungsanzeige

Hier wird die Kühlleistung des Kühlschranks angezeigt.

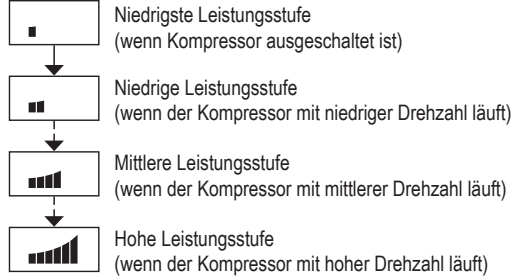

2 Kühlraumtemperatur

3 Gefrierraumtemperatur

4 Temperatur der Vitamin-Safe Zone

5 Vitamin-Safe Modus

6 Super-Gefriermodus

7 Hygiene Active-Modus

8 Urlaubsmodus

9 Öko-Modus

10 Kindersicherung (Tastensperre)

Bedienfeld

11 Aufwärtstaste

12 Einstell Taste

13 Abwärtstaste

Hinweise:



- Normalerweise sind die Displayanzeigen erloschen. Anzeigen erscheinen, wenn die Tasten betätigt oder die Türen geöffnet werden.
- Die angezeigte Temperatur kann von der tatsächlichen Temperatur abweichen.
- Dieser Kühlschrank verwendet einen Mikroprozessor zur Steuerung der Temperatur. Die Temperatur im Kühlschrank hängt von Faktoren wie Raumtemperaturschwankungen, Kompressor-Drehzahl, Häufigkeit des Öffnens und Schließens der Türen sowie Menge und Art der Lagerung von Lebensmitteln ab.

Einstellen der Temperatur

Die Temperaturen von Kühlraum, Gefrierraum und Vitamin-Safe Zone können geändert werden.
Die werksseitigen Temperatureinstellungen sind wie folgt.

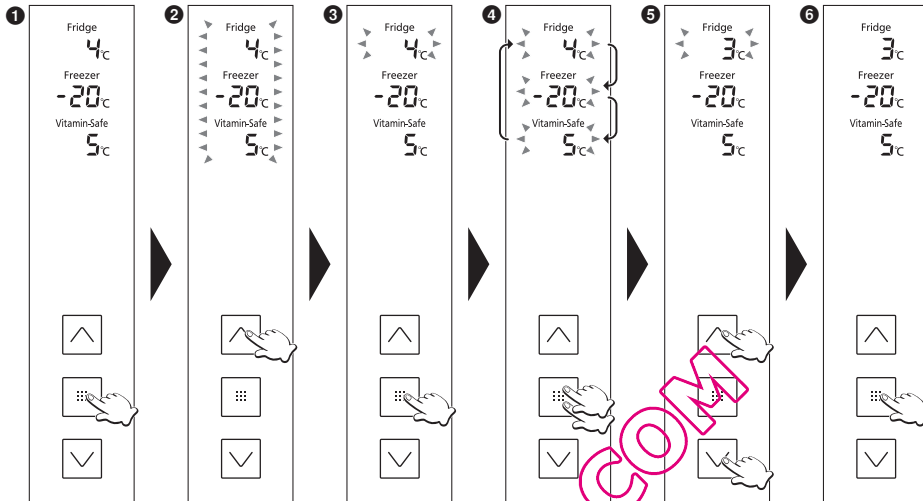
Kühlraum: 4 °C Gefrierraum: -20 °C Vitamin-Safe Zone: 5 °C



- 1 Die Bedienfeld leuchtet auf, und die Temperatur im Kühlraum wird angezeigt.
- 2 Die Temperaturanzeige beginnt zu blinken, um anzuzeigen, dass die Temperaturen eingestellt werden können.
- 3 Die für den Kühlraum eingestellte Temperatur beginnt zu blinken.
- 4 Mit jedem Drücken der Taste ändert sich die blinkende Anzeige um eine Stufe in der Reihenfolge Kühlraum, Gefrierraum und Vitamin-Safe Zone.
- 5 Stellen Sie die Temperatur ein.
 - Drücken Sie , um die Temperatur zu erhöhen, und , um sie zu reduzieren.
- 6 Die Anzeige hört auf zu blinken und leuchtet ständig, um anzuzeigen, dass die Temperaturen eingestellt sind.
 - Etwa 30 Sekunden später erlischt das Bedienfeld.

Hinweis:

- Die Anzeige in 1 wird wiederhergestellt, falls während des Einstellvorgangs 5 Sekunden lang kein Bedienungsvorgang erfolgt.

Kühlraum

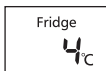

Stellen Sie die Temperatur für den Innenraum des Kühlbereichs ein.

Eine beliebige Temperatur innerhalb des Bereichs von 1 °C bis 7 °C kann eingestellt werden.

Hinweise:

- Bleibt die Temperatur für eine längere Zeitspanne auf 1 °C eingestellt, können bestimmte Lebensmittel gefrieren.
- Im Urlaubsmodus wird die Temperatur nicht angezeigt und kann auch nicht eingestellt werden.
- Im Öko-Modus kann die Temperatur ebenfalls nicht eingestellt werden.

Gefrierraum



Stellen Sie die Temperatur für den Innenraum des Gefrierbereichs ein.

Eine beliebige Temperatur innerhalb des Bereichs von -17 °C bis -25 °C kann eingestellt werden.

Hinweis:

- Im Öko-Modus kann die Temperatur nicht eingestellt werden.

Vitamin-Safe Zone



Stellen Sie die Temperatur der Vitamin-Safe-Zone ein.

Eine beliebige Temperatur innerhalb des Bereichs von 0 °C bis 5 °C kann eingestellt werden.

Hinweise:

- Bleibt die Temperatur für eine längere Zeitspanne zwischen 0 °C und 1 °C eingestellt, können bestimmte Lebensmittel gefrieren.
- Im Öko-Modus kann die Temperatur ebenfalls nicht eingestellt werden.

Verwendung der Zusatzfunktionen

Dieser Kühlschrank besitzt eine Reihe nützlicher Funktionen für spezielle Aufgaben.

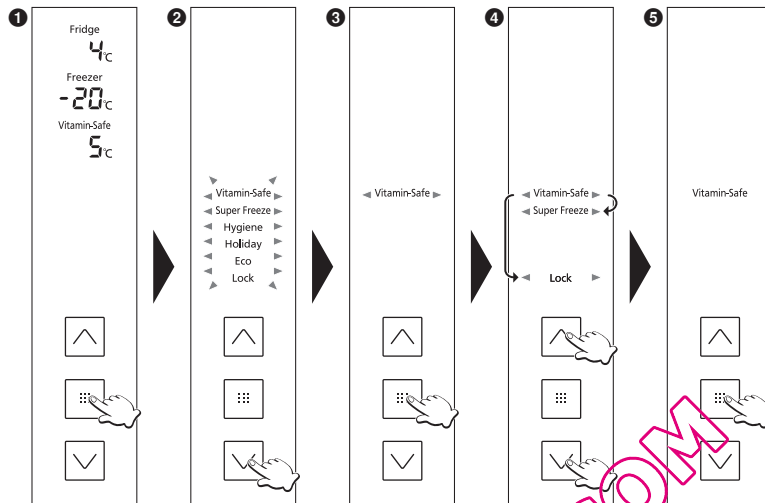

- 1 Die Bedienfeld leuchtet auf.
- 2 Die Funktionsanzeige beginnt zu blinken, um anzuzeigen, dass die Funktionen eingestellt werden können.
- 3 "Vitamin-Safe" beginnt zu blinken.
- 4 Wählen Sie die zu verwendende Funktion.
- 5 Die der gewählten Funktion entsprechende Anzeige hört auf zu blinken und leuchtet ständig, um anzuzeigen, dass die Funktion aktiviert ist.

Bei jedem Drücken der Taste wird die Anzeige zwischen "Ein" und "Aus" umgeschaltet.

Ein :Die Funktion ist aktiviert.

Aus :Die Funktion ist deaktiviert.

- Etwa 30 Sekunden später erlischt das Bedienfeld.

Hinweise:

- Die Anzeige in 1 wird wiederhergestellt, falls während des Einstellvorgangs 5 Sekunden lang kein Bedienungsvorgang erfolgt.
- Falls die Temperaturanzeige blinkt, warten Sie etwa 5 Sekunden, bis die Anzeige aufleuchtet, bevor Sie die obigen Schritte ausführen.

Ausstattung und Funktionen

Vitamin-Safe Modus Durch Einstellen dieses Modus wird das Vitamin C in Gemüse und Obst besser bewahrt. Die blaue und die grüne LEDs der Vitamin-Safe-Zone leuchten.

Vitamin-Safe

Super-Gefriermodus Dieser Modus bewirkt eine rasche Abkühlung des Gefrierraums, um dort eingelagerte Frischkost usw. einzufrieren.

Super Freeze

Der Super-Gefriermodus wird nach etwa 50 Stunden automatisch aufgehoben.

Hinweise:

- Wenn der Super-Gefriermodus aktiviert wird, kann die Temperatur im Gefrierraum unter die eingestellte Temperatur absinken.
- Der Kompressor läuft mit hoher Drehzahl.
- Wenn der Super-Gefriermodus bei aktiviertem Öko-Modus ausgewählt wird, wird der Öko-Modus vorübergehend aufgehoben. Am Ende des Super-Gefriermodus wechselt der Kühlschrank wieder in den Öko-Modus.
- Die Wirkung auf die gelagerten Lebensmittel kann reduziert werden, wenn der Super-Gefriermodus mehrere Stunden vor der Einlagerung der Lebensmittel im Gefrierfach aktiviert wird.
- Folgende Punkte werden empfohlen, um die maximale Gefrierleistung auszunutzen.
 - ① Stellen Sie das Gerät vor dem Einfrieren von Lebensmitteln 24 Stunden lang auf den Super-Gefriermodus.
 - ② Zum Lagern einer großen Menge von Lebensmitteln können alle Schubladen im Gefrierraum entnommen und die Lebensmittel direkt auf den Glasboden oder auf dem Boden des Gefrierraums platziert werden. (Wenn die Lebensmittel direkt auf dem zweiten Glasboden von oben platziert werden, ist eine höhere Gefrierkapazität möglich.)
- Die maximale Gefrierkapazität innerhalb von 24 Stunden ist auf dem Typenschild vermerkt.

Hygiene Active-Modus Die Hygiene Active-LED leuchtet auf und eliminiert Bakterien und Gerüche.

Hygiene

Hinweis:

- Wenn stark riechende Lebensmittel eingelagert werden sollen, wickeln Sie diese in Lebensmittelverpackungsfolie ein, oder legen Sie sie in einen fest verschlossenen Behälter. Anderenfalls können Gerüche im Kühlbereich verweilen, selbst wenn der Hygiene Active-Modus aktiviert worden ist.

Urlaubsmodus Aktivieren Sie diesen Modus, wenn der Kühlbereich längere Zeit nicht benutzt werden soll, z. B. während des Urlaubs, oder wenn nur der Gefrierraum verwendet werden soll.

Holiday

In diesem Modus wird die Kühlraumtemperatur nicht angezeigt, und die LED ist aus.

Hinweise:

- Bevor Sie den Urlaubsmodus benutzen, sollten Sie den Kühlraum leeren und seine Tür schließen.
- Aus Hygienegründen wird die Temperatur im Kühlraum bei aktiviertem Urlaubsmodus auf etwa 15 °C gehalten.
- Der Gefrierraum wird wie gewöhnlich gekühlt.

Öko-Modus Aktivieren Sie diesen Modus, wenn der Gefrierraum nicht so viel benutzt werden soll, z. B. während der Wintermonate oder bei Nacht.

Eco

Hinweis:

- Der Öko-Modus kann nicht aktiviert werden, während der Super-Gefriermodus aktiviert ist.

Kindersicherung Die Tasten am Bedienfeld können gesperrt werden. Bei aktivierter Kindersicherung wird "Lock" auf dem Bedienfeld angezeigt.

Lock

Um diesen Modus aufzuheben, halten Sie  am Bedienfeld für mindestens 3 Sekunden gedrückt.

Benutzerwarnfunktionen

Die folgenden Benutzerwarnfunktionen werden aktiviert, wenn eine Tür längere Zeit offen gelassen wurde oder die Temperatur im Kühlschrank angestiegen ist.

		Temperaturanzeige	Alarm	LED-Leuchte
Tür offen	Andauernd für 1 Minute	Blinkt	Ertönt einmal	Blinkt einmal
	Andauernd für 3 Minuten	Blinkt	Ertönt zweimal	Blinkt zweimal
	Andauernd für 5 Minuten	Blinkt*	Ertönt andauernd	Blinkt andauernd
Temperaturanstieg im Kühlschrank	Gefrierraum: -12 °C oder mehr	Blinkt*	Ertönt andauernd	Normaler Betrieb
	Kühlraum: 8 °C oder mehr	Blinkt*	Ertönt andauernd	Normaler Betrieb
	Vitamin-Safe Zone: 8 °C oder mehr	Blinkt*	Ertönt andauernd	Normaler Betrieb

*Blinkt alle 30 Minuten für 30 Sekunden.

Produktion von Eiswürfeln

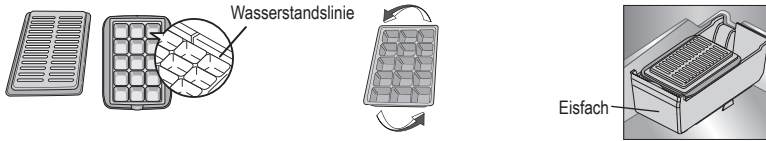

Öffnen Sie das Gefrierfach, ziehen Sie das obere Fach und nehmen Sie die Eisschale heraus. Öffnen Sie den Eisschalendeckel und füllen Sie die Eisschale bis zur Wasserstandslinie mit Wasser. Danach schließen Sie den Deckel und stellen Sie die Eisschale wieder in das Fach.

Wenn die Eiswürfel fertig sind, ziehen Sie das obere Fach und nehmen Sie die Eisschale heraus. Öffnen Sie den Deckel, erfassen Sie beide Seiten, und verdrehen Sie die Eisschale leicht. Die Eiswürfel fallen aus der Eisschale.

Entfernen und Anbringen von Ablagen

Kühlschrank

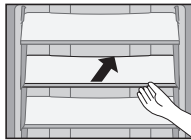

Glasböden

Heben Sie die innere Seite des Regales und ziehen Sie es heraus.

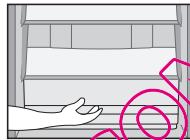

Kühlschrankfach

Ziehen Sie das Fach zu sich, heben Sie leicht die vordere Seite und ziehen Sie es heraus.

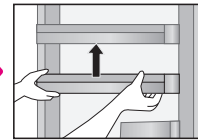

Türregal, verschlossener Behälter und Flaschenhalter

Heben Sie es leicht an und ziehen Sie es dann heraus.

Flaschenregal

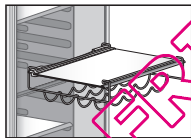

Heben Sie die innere Seite des Regales und ziehen Sie es heraus.

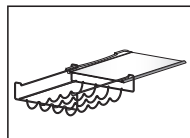

Schieben Sie das Regal horizontal.

Vitamin-Safe Zone

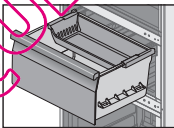

Obst- und Gemüsefach

Ziehen Sie das Fach heraus, und ziehen Sie die Vorderseite diagonal nach oben, um es zu entnehmen.

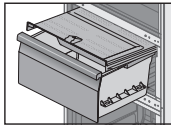
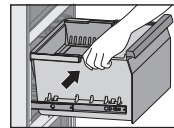
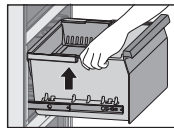

Platte für Feuchtigkeitsregelung

Ziehen Sie das Gemüsefach zu sich. Ziehen Sie die Platte für Feuchtigkeitsregelung zu sich.

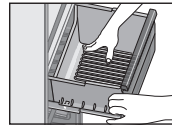

Um das Fach erneut einzusetzen, drücken Sie das Fach, bis es wieder in die Haken auf allen vier Seiten einrückt.

Falls das Fach nicht in die Haken einrückt, dürfen Sie das Fach nicht einfach reinschieben, weil dies die Platte für Feuchtigkeitsregelung beschädigt.

Gefrierraum

Ziehen Sie das Fach zu sich, heben Sie leicht die vordere Seite und ziehen Sie es heraus. Nachdem Sie den Deckel entfernen, können Sie Lebensmittel im leeren Fach einlagern.

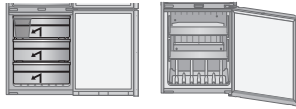

Deutsch

Pflege- und Reinigungshinweise

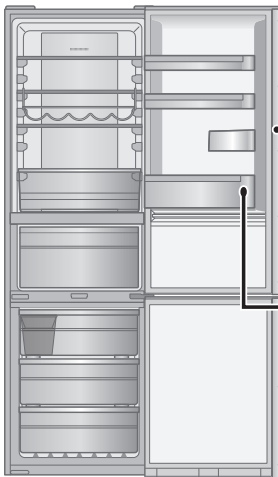

Tägliches Reinigen

Reinigen Sie die Teile mit einem trockenen Tuch.

Orte, die leicht verschmutzt werden

Türdichtungsöffnung



Bei Verschmutzung kann die Dichtung leicht beschädigt werden und die Kälteflur kann entweichen.

Flaschenhalter

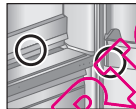

Bei der Ansammlung von Schmutz und Flüssigkeiten reinigen Sie diese sofort.

Ziehen Sie jährlich den Netzstecker und entfernen Sie die Regale zur Reinigung.

Teile die mit Wasser gereinigt werden können

Kühlschrank



- Glasböden
- Türregale
- Flaschenhalter
- Verschlossenes Fach
- Eierhalter
- Kühlschrankfach



Hinweis:

- Verwenden Sie keine aggressiven Reinigungsmittel wie z.B. Natriumbicarbonat, da diese die Kunststoffoberfläche beschädigen können.

Vitamin-Safe Zone

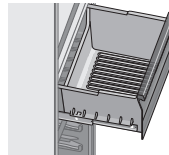

- Gemüsefach
- Obstfach
- Platte für Feuchtigkeitsregelung

Gefrierraum

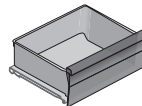

- Gefrierfächer
- Eisfach
- Eisschale
- Eisschalendeckel

Pflege- und Reinigungshinweise (Fortsetzung)

Reinigung des Bedienfelds

Das Bedienfeld besteht aus speziellen Materialien. Um die Oberfläche gegen Beschädigungen zu schützen, reinigen Sie es nicht mit chemischen Lösungsmitteln. Stattdessen reinigen Sie es mit einem trockenen oder einem leicht feuchten Tuch.

Reinigung des Gerätegehäuses

Reinigen Sie das Gehäuse des Gerätes mit einem in warmen Wasser getauchten weichen Tuch. Wenn Flecken nicht entfernt werden können, verwenden Sie neutrale Küchenreinigungsmittel und wischen Sie es mit einem in warmen Wasser getauchten sanften Tuch ab. Wischen Sie alle Wassertropfen mit einem trockenen Tuch ab.

Reinigungshinweise

Reinigen Sie **kein** Geräteteil mit den folgenden Stoffen:

- **Alkalische oder schwach alkalische Reinigungsmittel** Diese Stoffe können die Kunststoffteile porös und brüchig machen.
- **Reibender Staub, Seifenpulver, Erdöl, heißes Wasser, Küchenreinigungsbürste, Säuerungsmittel, Benzin, Lösungsmittel, Alkohol**, usw. Diese Stoffe können die lackierte Oberfläche und Kunststoffteile beschädigen.

Stellen Sie sicher, dass Ölflecken entfernt werden. Es kann die Kunststoffteile porös und brüchig machen.

Wartungskontrolle



- Ist das Anschlusskabel beschädigt?
- Wird der Netzstecker heiß?
- Ist der Netzstecker komplett in der Steckdose eingesteckt?

Bei Beschädigung des Netzkabels oder der Leuchtdiode ersetzen Sie es bei einem autorisierten Servicehändler. Ersetzen Sie es NICHT selbst!



Lange Nichtbenutzung

Wenn Sie beabsichtigen, den Kühlschrank längere Zeit nicht zu benutzen, trennen Sie ihn wie oben beschrieben vom Stromnetz, und reinigen Sie den Stecker wie oben erläutert. Lassen Sie die Türen 2 - 3 Tage lang geöffnet. Dadurch kann der Innenraum vollständig austrocknen, und Geruchs- und Schimmelbildung wird vorgebeugt.

Schalten Sie den Kühlschrank hierfür nicht ab. Das kann die Lebensdauer des Kühlschranks beeinträchtigen.

Vor dem Transport beachten

- ① Entfernen Sie jegliche Lebensmittel, Wasser und Eiswürfel aus dem Kühlschrank.
- ② Ziehen Sie den Netzstecker.
- ③ Heben Sie die verstellbaren Füße. (Legen Sie eine Schutzplatte auf den Boden, wenn dieser leicht verkratzt werden kann.)
- ④ Ziehen Sie den Kühlschrank an sich.
- ⑤ Entwässern Sie den Verdunstungswanne wie folgt:
 - Stellen Sie im Voraus einen Behälter, um das Tauwasser zu sammeln, und ziehen Sie den Abflusshahn (im Unterteil der Rückseite).
 - Durchstechen Sie den Film am Auslass mit einem Schraubendreher oder ähnlichem Werkzeug. Lassen Sie dann das Wasser ab. (Das nächste Mal entfernen Sie nur den Abflusshahn).
 - Nach kompletter Entwässerung, vergewissern Sie sich den Abflusshahn festzuziehen, um eine Wasserleckage zu vermeiden.

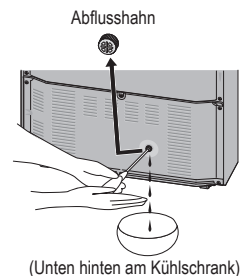

Beim Transport beachten

Das Gerät sollte von zwei oder mehr Personen getragen werden.

- ① Schrauben Sie die verstellbaren Füße rein.
- ② Halten Sie die verstellbaren Füße und die Ecken fest. Siehe Abbildung.

Hinweis:

- Tragen Sie das Gerät nicht liegend oder durch Festhalten der Tür. Transportieren Sie den Kühlschrank stets in normaler aufrechter Position.

Sichern Sie die Türen mit Klebeband.

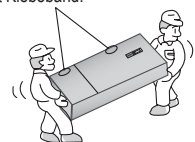

Fragen und Antworten

Deutsch

Wenn Sie das Gefühl haben, dass der Kühlschrank nicht ordnungsgemäß funktioniert, überprüfen Sie zuerst die folgenden Punkte. Falls die Störung bestehen bleibt, ziehen Sie den Netzstecker ab, und wenden Sie sich an Ihren Fachhändler oder autorisierten Servicehändler.

Allgemeines

Sie hören ungewöhnliche Geräusche vom Kühlschrank.	<ul style="list-style-type: none">• Ist der Kühlschrank auf stabilem und ebenen Boden installiert worden?• Sind ausreichende Abstände um den Kühlschrank vorhanden?• Vibrieren irgendwelche Gegenstände auf dem Kühlschrank?• Die Erzeugung von Geräuschen beim Starten oder Stoppen des Kühlschrankbetriebs ist normal.
Sie hören ein Geräusch, nachdem sich der Kompressor abgeschaltet hat.	<ul style="list-style-type: none">• Dies ist normal und wird oft durch das zum Kompressor zurückfließende Kältemittel verursacht.
Sie hören ein Geräusch, nachdem Sie die Tür geöffnet oder geschlossen haben.	<ul style="list-style-type: none">• Dies ist normal und ist auf den Luftdruckunterschied zwischen der Innen- und Außenseite des Kühlschranks zurückzuführen.
Sie hören das Geräusch eines Luft- oder Wasserflusses, nachdem Sie die Tür geöffnet haben.	<ul style="list-style-type: none">• Dies wird durch das in den internen Rohrleitungen fließende Kältemittel verursacht.
Sie hören ein anhaltendes wimmerndes Geräusch.	<ul style="list-style-type: none">• Dieses Geräusch ertönt, während der Kaltluft-Umwälzlüfter läuft.• Ist der Kühlschrank auf den Super-Gefriermodus eingestellt worden? Im Super-Gefriermodus läuft der Kompressor mit hoher Drehzahl und erzeugt somit ein lauterer Betriebsgeräusch.• Sind die Lebensmittel zu dicht zusammengepackt, oder ist die Raumtemperatur hoch? In solchen Fällen läuft der Kompressor mit hoher Drehzahl, und erzeugt dabei ein etwas lauterer Betriebsgeräusch.
Der Kompressor ist ziemlich laut.	<ul style="list-style-type: none">• Ist der Kühlschrank auf den Super-Gefriermodus eingestellt worden? Im Super-Gefriermodus läuft der Kompressor mit hoher Drehzahl und erzeugt somit ein lauterer Betriebsgeräusch.• Sind die Lebensmittel zu dicht zusammengepackt, oder ist die Raumtemperatur hoch? In solchen Fällen läuft der Kompressor mit hoher Drehzahl, und erzeugt dabei ein etwas lauterer Betriebsgeräusch.
Der Kompressor läuft über einen langen Zeitraum.	<ul style="list-style-type: none">• Wenn der Netzstecker zum ersten Mal angeschlossen worden ist, läuft der Kompressor länger als gewöhnlich, um den Innenraum des Kühlschranks abzukühlen, bis die eingestellten Temperaturen erreicht werden.• Ist der Kühlschrank auf den Super-Gefriermodus eingestellt worden?• Sind die Türen oft geöffnet und geschlossen worden? Sind die Türen vollkommen geschlossen?• Sind die Lebensmittel zu dicht zusammengepackt, oder ist die Raumtemperatur hoch?• Wenn viele Lebensmittel gleichzeitig im Kühlgerät eingelagert werden, muss der Kompressor länger laufen.
Kondensation bildet sich an der Außenseite des Kühlschranks.	<ul style="list-style-type: none">• Kondensation kann sich bilden, wenn die Luftfeuchtigkeit im Raum hoch ist. Dies ist durchaus normal. Wischen Sie das Kondensat mit einem trockenen Tuch ab.
Die Außenseite des Kühlschranks fühlt sich heiß an.	<ul style="list-style-type: none">• Nach dem Einschalten des Kühlschranks wird das Gerät möglicherweise warm, bis der Innenraum ausreichend heruntergekühlt ist. Auch nach dem Herunterkühlen der Fächer kann sich der Kühlschrank erwärmen. Dies liegt am Betrieb der Wärmeleitung, mit der der Kühlschrank zur Vermeidung von Kondensation ausgestattet ist. Es handelt sich nicht um eine Fehlfunktion.
Die Tasten am Bedienfeld können nicht betätigt werden.	<ul style="list-style-type: none">• Ist die Stromversorgung des Kühlschranks eingeschaltet?• Sind die Tasten des Bedienfelds mit der Kindersicherung gesperrt worden?
Die LED-Leuchte leuchtet nicht auf.	<ul style="list-style-type: none">• Ist der Kühlschrank auf den Urlaubsmodus eingestellt worden? Im Urlaubsmodus leuchtet die Frontum-LED-Leuchte des Kühlraums nicht auf.• Ist die Stromversorgung des Kühlschranks eingeschaltet?

Fragen und Antworten (Fortsetzung)

- Der Alarm ertönt, und die Temperaturanzeige des Bedienfelds sowie die LED Beleuchtung im Kühl- und Gefrierraum blinken.**
- Eine oder beide der Kühlschrantüren stehen halb offen. Schließen Sie die Türen.

Kühlraum und Gefrierraum

- Der Kühlraum (und der Gefrierraum) funktioniert nicht.**
- Ist die Stromversorgung des Kühlschranks eingeschaltet?
- Der Kühlraum (und der Gefrierraum) funktioniert nicht zufrieden stellend.**
- Ist die eingestellte Temperatur zu hoch?
 - Ist der Kühlschrank direktem Sonnenlicht ausgesetzt oder in der Nähe eines Heizkörpers aufgestellt?
 - Sind ausreichende Abstände um den Kühlschrank vorhanden?
 - Sind die Lebensmittel zu dicht zusammengepackt, oder ist die Raumtemperatur hoch?
 - Sind die Türen oft geöffnet und geschlossen worden?
Sind die Türen vollkommen geschlossen?
 - Ist der Kühlschrank auf den Urlaubsmodus eingestellt worden?
 - Wenn warme Speisen in den Kühlschrank gestellt werden, steigt die Temperatur vorübergehend.
 - Während der kalten Jahreszeit oder bei niedriger Raumtemperatur kann es den Anschein haben, dass der Kühlschrank nicht kühlt.
- Es besteht ein Unterschied zwischen der eingestellten und der tatsächlichen Temperatur.**
- Ist der Kühlschrank auf den Super-Gefriermodus eingestellt worden?
 - Wenn warme Speisen in den Kühlschrank gestellt werden, steigt die Temperatur vorübergehend.
- Lebensmittel im Kühlraum gefrieren.**
- Ist die eingestellte Temperatur für den Kühlraum zu niedrig?
 - Befinden sich die Lebensmittel im hinteren Bereich des Kühlraums? Der Bereich in der Nähe der Rückwand wird am kältesten, weshalb hier keine Lebensmittel eingelagert werden sollten, die leicht gefrieren.
- Kondensation bildet sich im Kühlraum und in den Schubladen.**
- Kondensation kann sich bilden, wenn die Tür oft geöffnet und geschlossen wird oder nicht vollständig geschlossen worden ist, oder wenn die Luftfeuchtigkeit im Raum hoch ist. Wischen Sie das Kondensat mit einem trockenen Tuch ab.
- Kondensation bildet sich in den Obst- und Gemüsefächern.**
- In der Vitamin-Safe-Zone wird eine hohe Feuchtigkeit bewahrt, um Gemüse frisch zu halten.
Wischen Sie das Kondensat mit einem trockenen Tuch ab.
- Die Gefrierraumtür lässt sich schwer öffnen.**
- Der Luftdruckunterschied zwischen dem Innenraum und der Außenseite des Gefrierraums kann manchmal dazu führen, dass sich die Gefrierraumtür nur schwer öffnen lässt. Warten Sie einen Augenblick, und versuchen Sie dann erneut, die Tür zu öffnen.
- Es riecht unangenehm im Kühlschrank.**
- Sind stark riechende Lebensmittel vor der Einlagerung im Kühlraum versiegelt worden?
Legen Sie die Lebensmittel in einen versiegelten Behälter, oder bewahren Sie sie im dichtschießenden Türregalkasten auf.
 - Gerüche können an den Oberflächen des Kühlschrank-Innenraums haften.
Wischen Sie die Oberflächen mit einem weichen Tuch ab, das Sie in lauwarmes Wasser getaucht haben.

Technische Daten

Deutsch

MODELL	NR-B32FX2-XE	NR-B32FW2-WE	NR-B32FX2-XB	NR-B32FW2-WB
KATEGORIE	Kühl-Gefrier-Kombination			
FROSTFREIE FÄCHER	ALLE FÄCHER			
KLIMAKLASSE	SN-T ¹			
GESAMTBROTTOVOLUMEN	362 L			
GESAMTNETTOVOLUMEN	315 L			
NETTOKÜHLVOLUMEN	179 L			
NETTOVOLUMEN VITAMIN-SAFE/FRISCHKÜHLFACH	46 L			
NETTOGEFRIERVOLUMEN	90 L			
AUSSENMASSE BREITE x TIEFE x HÖHE	601 mm x 648 mm x 1898 mm			
NETTOGEWICHT	82 kg			
NENNSPANNUNG	220 V - 230 V		230 V - 240 V	
NENNFREQUENZ	50 Hz			
ENERGIEVERBRAUCH	249 kWh/Jahr ²			
GEFRIERKAPAZITÄT	15 kg/24 h			
GERÄUSCHPEGEL	36 db			
MAX. LAGERZEIT OHNE STROMVERSORGUNG	16 Stunden			
KÜHLMITTEL/LADUNG	R600a/70 g			
GEBLÄSEMITTEL	Cyclo-Pentan			

Hinweise:

- ¹ Zulässige Umgebungstemperatur: 10 °C bis 43 °C
² Der Energieverbrauch pro Jahr basiert auf den Standardtestergebnissen für 24 Stunden.
 Der tatsächliche Energieverbrauch weicht je nach Verwendung und Standort des Geräts ab.

Bei vollständig geöffneten Türen

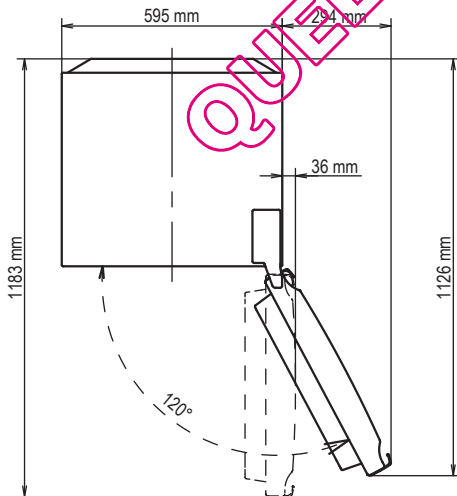

Inhoudsopgave

Respect voor het milieu	34	Eigenschappen en functies	43
Veiligheidsvoorschriften	35	Omtrent de waarschuwingsfuncties	43
Installatie	37	IJsblokjes maken	44
Onderdelen	39	Legplaten verwijderen en plaatsen	44
Bedieningspaneel	40	Instructies voor onderhoud en reiniging	45
Instellen van de temperatuur	41	Veelgestelde vragen	47
Gebruik van de handige functies	42	Technische gegevens	49

Respect voor het milieu



Verwijderen van het verpakkingsmateriaal

Onmiddellijk nadat u de koelkast hebt uitgepakt, moet u zorgen dat alle verpakkingsmateriaal, zoals karton, plastic zakken, plakband en polystyreen veilig verwijderd worden.

Houd verpakkingsmaterialen uit de buurt van baby's en jonge kinderen om de kans op letsel of verstikking te voorkomen.



Informatie voor gebruikers over het verwijderen van elektrisch afval & elektronische apparatuur (huishoudelijk gebruik)

Dit symbool op de producten en/of bijbehorende documenten betekent dat gebruikte, elektrische en elektronische producten niet met algemeen huishoudelijk afval mogen worden weggegooid.

Voor de juiste behandeling, het opnieuw gebruiken en het recyclen dient u deze producten naar de daarvoor aangewezen verzamelplaatsen te brengen, waar ze kosteloos in ontvangst worden genomen. In sommige landen kunt u uw producten na aankoop van een vergelijkbaar nieuw product ook bij de betreffende winkelier inleveren.

Het op de juiste wijze inleveren van dit product draagt bij aan het besparen van waardevolle bronnen en voorkomt mogelijke negatieve gevolgen voor de menselijke gezondheid en het milieu, die zouden kunnen ontstaan als dit afval op een verkeerde manier behandeld wordt. Neem voor meer informatie over het dichtstbijzijnde verzamelpunt bij u in de buurt contact op met de plaatselijke overheid.

Op een verkeerde behandeling van dit afval kan in navolging van nationale wetgeving een boete worden opgelegd.

Voor zakelijke gebruikers in de Europese Unie

Neem voor meer informatie over het weggooien van elektrische en elektronische apparatuur contact op met uw dealer.

Informatie over het weggooien van dit type afval in landen buiten de Europese Unie

Dit symbool is alleen geldig binnen de Europese Unie.

Neem contact op met uw plaatselijke autoriteiten als u zich van dit product wilt ontdoen, en vraag hen naar de juiste manier hiervoor.



Alvorens uw oude apparaat te verwijderen



Volg de instructies van de fabrikant voor het weggooien van het oude apparaat, of volg de plaatselijke regelgeving. Waar deze instructies niet voorhanden zijn, volgt u de volgende drie stappen:



1. Trek de stekker uit het stopcontact.
2. Snij het stroomsnoer van het apparaat af en gooi het snoer met stekker en al weg.
3. Zorg dat het oude apparaat buiten bereik van kinderen blijft, voordat het is opgehaald of voordat u het naar het verzamelpunt wegbrengt.

- Verwijder alle afdichtingsmaterialen van de deur, maar laat alle legplaten en laden op hun plaats. Op deze manier zullen kinderen minder snel in de koelkast klimmen en bekneld raken.

Veiligheidsvoorschriften

De betekenis van de symbolen:

 Niet doen
 Doe dit vooral wel

 Geeft aan dat het apparaat geaard moet worden om een elektrische schok te voorkomen
 Niet uit elkaar halen



Duidt op gevaar voor dood of ernstig letsel.

Dit apparaat is niet bestemd voor gebruik door personen (kinderen inbegrepen) met verminderde lichamelijke, zintuiglijke of geestelijke vaardigheden of gebrek aan kennis of ervaring, tenzij onder direct toezicht of instructie in het gebruik van het apparaat door een persoon die voor hun veiligheid verantwoordelijk is. Op kinderen moet toezicht gehouden worden, om te zorgen dat ze niet met het apparaat spelen.



Gebruik geen verdeelstekkers en sluit niet al te veel apparaten aan op hetzelfde stopcontact.

- Dit kan leiden tot oververhitting, brand of kortsluiting.

Zorg dat het stroomsnoer niet bekneeld of geknikt wordt, of in de knoop raakt, en plaats er geen zwaar voorwerp bovenop.

- Dat verhoogt het risico op brand of een elektrische schok. Als het stroomsnoer of de stekker van de koelkast is beschadigd, moet dat onderdeel, om gevaar te vermijden, vervangen worden door een vertegenwoordiger of onderhoudsdienst van de fabrikant of door een erkende reparateur.

Trek nooit aan het stroomsnoer om de stekker van de koelkast uit het stopcontact te halen.

- Hierdoor kan het stroomsnoer beschadigen. Pak altijd de stekker vast en trek deze recht uit het stopcontact.

Plaats nooit een met water gevulde kan of vaas bovenop de koelkast.

- Gemorst water zou de isolatie van de elektrische onderdelen kunnen beschadigen, met als gevolg kortsluiting en gevaar voor brand of een elektrische schok.

Sproei geen brandbaar gas in de buurt van de koelkast.

- Dit kan leiden tot een explosie of brand.

Sproei geen water op of in de koelkast.

- Dit kan leiden tot brand of een elektrische schok.

Raak de stroomstekker nooit met natte handen aan.

- Dit kan leiden tot een elektrische schok.

Installeer de koelkast niet op een vochtige plaats of waar de koelkast met water in aanraking komt.

- Aangetaste isolatie van elektrische onderdelen kan leiden tot kortsluiting, elektrische schok of brand.

Bewaar geen brandbare of vluchtige stoffen in de koelkast.

- Brandbare of licht ontvlambare stoffen zoals benzeen, thinner, spiritus, ether of LPG (vloeibaar petroleumgas) zouden kunnen ontploffen.

Bewaar geen medicijnen of andere temperatuurgevoelige producten in de koelkast.

- Producten die voor hun werking erg temperatuurgevoelig zijn, kunt u beter niet in de koelkast bewaren.

Laat kinderen niet op de koelkast klimmen of aan de deur hangen.

- Dit kan leiden tot ernstig letsel, evenals beschadigingen aan de koelkast.

Gebruik de koelkast niet in een omgeving waar brandbare of licht ontvlambare gassen of dampen vrijkomen.

- Dit kan leiden tot een explosie of brand.

Bewaar geen benzine of andere brandbare vloeistoffen of dampen in de koelkast, en gebruik dergelijke stoffen niet in de buurt van het apparaat.

- Dit kan leiden tot een explosie of brand.

-WAARSCHUWING: Gebruik geen mechanische apparaten of andere middelen om het ontdooiproces te versnellen, anders dan de mogelijkheden die worden aanbevolen door de fabrikant.

- Dit kan leiden tot beschadigingen aan de binnenkant van de koelkast, of leiden tot een explosie.

-WAARSCHUWING: Gebruik geen elektrische apparaten in de voorraaddelen aan de binnenkant van de koelkast, tenzij op aangeven van de fabrikant.

-WAARSCHUWING: Beschadig het koelcircuit niet.



Probeer de koelkast niet zelf te demonteren, te repareren of aan te passen.

- U kunt uzelf, of anderen, verwonden door brandplekken of een elektrische schok, of de koelkast beschadigen. Raadpleeg een erkend servicecentrum als uw koelkast gerepareerd of gewijzigd moet worden.

Veiligheidsvoorschriften (vervolg)



Zorg dat de koelkast altijd wordt aangesloten op een geaard stopcontact. IN GEEN GEVAL aansluiten op een niet-geaard stopcontact.



Zorg dat het stroomsnoer en de stekker niet geklemd en onbeschadigd zijn.

- Een beschadigde stekker of een geknakt stroomsnoer kan leiden tot kortsluiting, brand of een elektrische schok.
- Als het stroomsnoer beschadigd is, moet u dit laten vervangen door de fabrikant, diens onderhoudsdienst of een ander daartoe bevoegd persoon, om een gevaarlijke situatie te voorkomen.
- **VERVANG HET SNOER NIET ZELF.**

Verwijder stof of vuil van de stekkerpennen voordat u de stekker in het stopcontact steekt.

- Stof of vuil op de stekker kan leiden tot isolatieproblemen, vooral onder vochtige omstandigheden. Dit kan leiden tot kortsluiting, brand of een elektrische schok. Trek de stroomstekker uit het stopcontact en veeg hem schoon met een droge doek. Gebruik nooit een natte of vochtige doek.

Steek de stroomstekker stevig in het stopcontact.

- Een loszittende stroomstekker kan leiden tot brand of een elektrische schok.

Plaats de koelkast in een goed eventileerde ruimte.

- Hoe meer koelmiddel een apparaat bevat, des te groter de ruimte waarin u het apparaat moet plaatsen. Als er eventueel koelmiddel zou gaan lekken terwijl het apparaat in een kleine ruimte staat, kunnen ontvlambare gassen zich gaan ophopen. Dit kan leiden tot brand of een explosie. Als richtlijn geldt dat er voor elke 8 gram aan koelmiddel ten minste 1 kubieke meter vrije ruimte in het vertrek moet zijn. Het informatieplaatje aan de binnenkant van de koelkast vermeldt hoeveel koelmiddel uw koelkast bevat.

Het koelmiddel (R600a) dat in deze koelkast wordt gebruikt en de gassen in het isolatiemateriaal (cyclopentaan) zijn beide licht ontvlambaar. Hiervoor gelden ook speciale afvalprocedures.

- Voordat u deze koelkast wegdoet, dient u te controleren of de leidingen aan de achterzijde niet beschadigd zijn. Lekkage van koelmiddel of gas kan leiden tot brand of een explosie.

Trek voor reinigings- en onderhoudswerkzaamheden de stekker uit het stopcontact.

- Nalaten hiervan kan leiden tot een elektrische schok.

Als u een brandlucht ruikt, of merkt dat er rook uit de koelkast komt, trek dan onmiddellijk de stekker uit het stopcontact en neem contact op met een erkend servicecentrum.

LED-STRALING
NIET RECHT ERIN KIJKEN MET EEN OPTISCH INSTRUMENT
KLASSE-1M LED-PRODUCT

-WAARSCHUWING: Zorg dat alle ventilatiesleuven van de koelkast zelf en de eventuele ombouw vrij zijn.



Duidt op risico van lichamelijk letsel of materiële schade.



Plaats geen flessen of potten van glas in de vrieskast.

- Wanneer de inhoud bevriest, kan het glas barsten.

Raak de binnenranden van de vrieskast of de daarin geplaatste levensmiddelen niet met natte handen aan.

- Uw huid kan vastvriezen aan de binnenwand of aan de ingevroren levensmiddelen in het vriesvak.

Open of sluit de deuren niet door de handgrepen met beide handen vast te pakken.

- Dit kan leiden tot persoonlijk letsel.



Open de koelkast tijdens een stroomstoring niet te vaak, en plaats er geen ongekoelde levensmiddelen in.

- Hierdoor kan de temperatuur in de koelkast stijgen, en kunnen de aanwezige levensmiddelen bederven.

Trek de stroomstekker uit het stopcontact als u van plan bent de koelkast geruime tijd niet te gebruiken.

Pas ook op voor de opening tussen de deuren van de koelkast en de vrieskast, vooral als die allebei tegelijk open staan.

- Dit kan leiden tot persoonlijk letsel.

Pas op dat uw vingers tijdens het openen van de koelkast niet bekneld raken in de aangegeven "knelpunten".

- Dit kan leiden tot persoonlijk letsel.

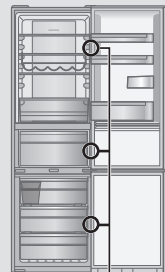

Mogelijk knelpunt

Dit hoofdstuk beschrijft op welke manier uw koelkast voor de meest energiezuinige, veilige en stille werking geïnstalleerd moet worden.

Afmetingen

B601 x D648 x H1898 (mm)

Uw koelkast uitpakken

Verwijder alle verpakkingsmaterialen.

De juiste locatie kiezen

Ventilatie

Omdat de koelkast tijdens de werking warmte afgeeft, moet de koelkast geplaatst worden in een goed geventileerde, droge ruimte met voldoende ruimte aan de boven- en achterkant, zoals in afbeelding 1. Als u de koelkast kunt horen trillen, is er meer ruimte nodig.

Temperatuur

De temperatuur van de ruimte is van invloed op het energieverbruik van de koelkast voor het koelen en invriezen van levensmiddelen. Plaats uw koelkast voor de beste resultaten:

- uit de buurt van direct zonlicht
- uit de buurt van radiatoren, fornuizen of andere warmtebronnen
- waar de omgevingstemperatuur correspondeert met de klimaatclassificatie waarvoor de koelkast is ontworpen. Raadpleeg het hoofdstuk "Technische gegevens" voor de klimaatclassificatie van uw koelkast.

Waterpas

Plaats de koelkast op een vlakke ondergrond die sterk genoeg is voor een volgeladen koelkast.

Het waterpas plaatsen van de koelkast bereikt u met de twee verstelbare pootjes aan de voorkant, zoals in afbeelding 2. Dit voorkomt trillingen en lawaai.

Leg op een tapijt- of vinylvloer eerst een stevige ondergrond voordat u de koelkast daarop plaatst. Hierdoor wordt uw vloerbedekking beschermd tegen verkleuringen als gevolg van de warmteafgifte van de koelkast.

Koelkastdeur



WAARSCHUWING

De scharnieren van de koelkast kunnen van de rechterkant naar de linkerkant worden omgezet, zodat de deuren in tegengestelde richting openen. Neem hiervoor contact op met onze onderhoudsdienst in de bijlage, of ga naar (<http://panasonic.net>). Wij zijn niet aansprakelijk als u de scharnieren zelf omhangt.

Het plaatsen van de afstandhouders

Plaats de afstandhouders op het achterpaneel van de koelkast voor een minimale hoeveelheid ruimte die nodig is voor de warmteafgifte.

Bevestig deze aan de achterkant van de koelkast nadat u het randje van de dubbelzijdig tape hebt verwijderd.

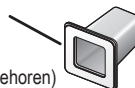

Afstandhouder (toebehoren)

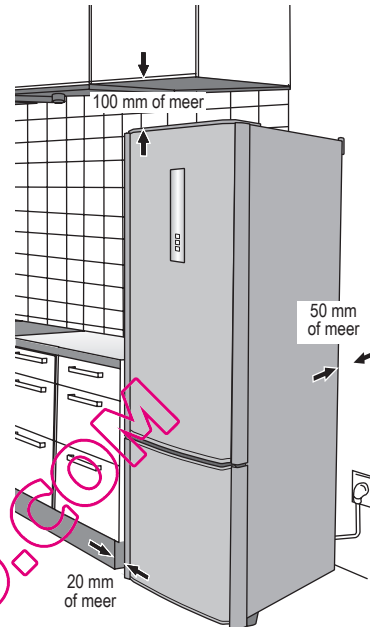

Afbeelding 1

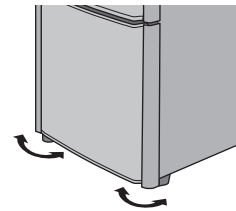

Afbeelding 2

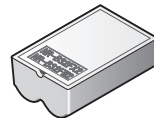

Onderdelen voor het omzetten van de richting voor deuropening (toebehoren)

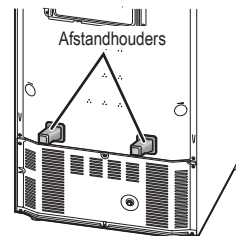

Installatie (vervolg)

Reinigen

Veeg de koelkast na het plaatsen schoon met warm water.

De stekker in het stopcontact steken

Onmiddellijk na de installatie kunt u de stekker in het stopcontact steken.

Wanneer u de stekker in het stopcontact steekt, gaat de temperatuuraanduiding knipperen, zoals in de afbeelding rechts, waarna de koelkast begint met koelen.

De temperaturen die op dat moment worden aangegeven zijn nog niet de feitelijke temperaturen. Wanneer de koelkast de temperatuur van 8 °C heeft bereikt, het vriesvak de temperatuur van -12 °C, en de zone voor vitaminebehoud de temperatuur van 8 °C, blijft de temperatuurweergave constant branden en geeft deze de feitelijke temperatuur weer.

Het duurt ongeveer een halve dag om de ingestelde temperaturen te bereiken (wanneer de omgevingstemperatuur ongeveer 32 °C is, er zich geen levensmiddelen in de koelkast bevinden, en de deuren gesloten zijn).

De feitelijke temperatuurweergave kan enige tijd achterblijven wanneer de temperatuurweergave stopt met knipperen. Plaats levensmiddelen pas in de koelkast nadat u hebt vastgesteld dat de binnenkant van de koelkast daadwerkelijk is gekoeld.

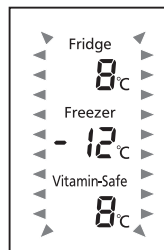

Opmerkingen:

- Het koelen kan langer duren in de zomermaanden of wanneer de omgevingstemperatuur hoger is.
- Wanneer de temperatuurweergave knippert, klinkt er een waarschuwingston om aan te geven dat de temperatuur gestegen is. Deze waarschuwingston kunt u uitschakelen door het indrukken van .
- Als u de stekker van de koelkast uit het stopcontact moet trekken, wacht u dan minstens 10 minuten voordat u de stekker weer in het stopcontact steekt. De kans bestaat anders dat de compressor van de koelkast beschadigt.

Kamertemperatuur

De klimaatklasse van de koelkast vindt u op het typeplaatje op de linkerzijkant van het koelgedeelte. Hierop staat de omgevingstemperatuur aangegeven waarop de koelkast gebruikt kan worden.

Klimaatklasse	Toegestane omgevingstemperatuur
SN (Uitgebreid Gematigd)	+10°C t/m 32°C
N (Gematigd)	+16°C t/m 32°C
ST (Subtropisch)	+16°C t/m 38°C
T (Tropisch)	+16°C t/m 43°C

Voor energiebesparing

1. Plaats de koelkast in een droge, koele, en goed geventileerde ruimte. Hoe kouder de omgevingstemperatuur, des te efficiënter de koelkast functioneert. (Ga naar pagina 37 voor afmetingen en vrije ruimte)
2. De combinatie van laden en legplaten waardoor de grootste ruimte ontstaat en de koelkast de minste energie verbruikt.
 - Haal alle laden uit het vriesvak.
 - Plaats de laden en legplaten in koelkast op de plaatsen zoals afgebeeld in het gedeelte "Onderdelen" (P.39).
3. Voor het behoud van de luchtcirculatie mag de koelkast niet te vol worden gevuld.
4. Open de deuren alleen wanneer dat noodzakelijk is en zo kort mogelijk.
5. Maak met de stofzuiger zo nu en dan de ventilatieopeningen aan de onderkant van de koelkast schoon, enz. (Zorg dat u hierbij de koelleiding aan de binnenkant van de klep niet beschadigt)
6. Het stroomverbruik neemt toe wanneer u de "Diepvriesstand" aanzet.

Onderstaande afbeelding is gebaseerd op model NR-B32FX2 en kan enigszins verschillen met uw koelkast.



Koelkastvak

Fridge 7°C → Fridge 1°C



Gekookte etenswaren, dranken, eieren, gebak, zuivelproducten

Fruit en groentes (koel) vak

Vitamin-Safe 5°C → Vitamin-Safe 0°C



Fruit, verse groenten, vlees, vis

Diepvriesvak

Freezer -17°C → Freezer -25°C



Ingevroren vlees, gevogelte, vis, ijs

Nederlands

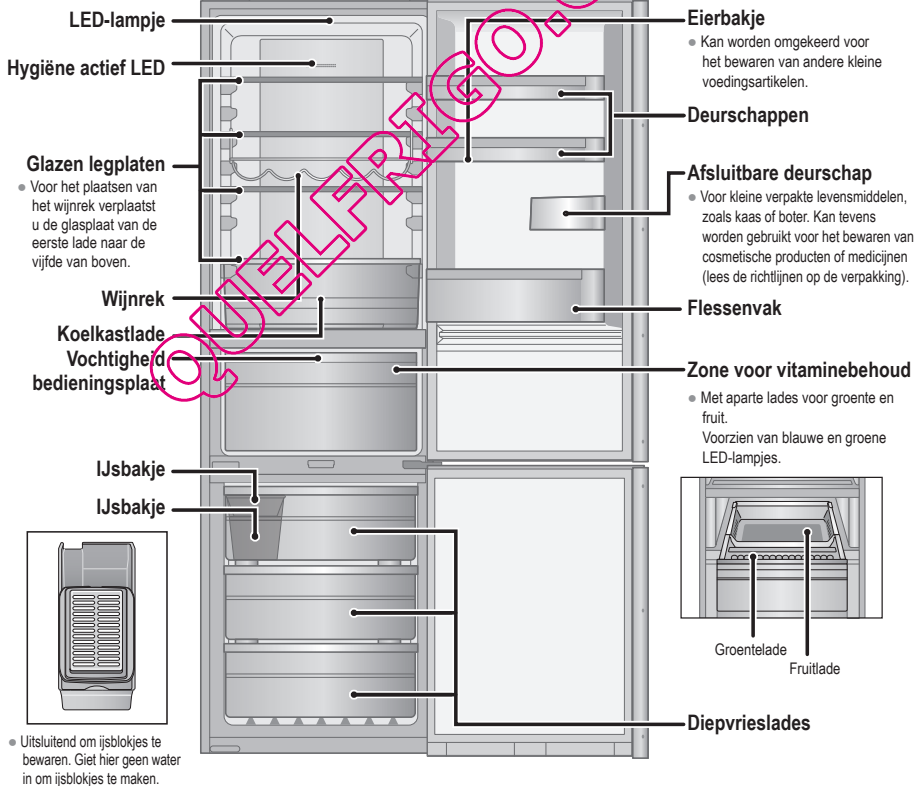

Bedieningspaneel

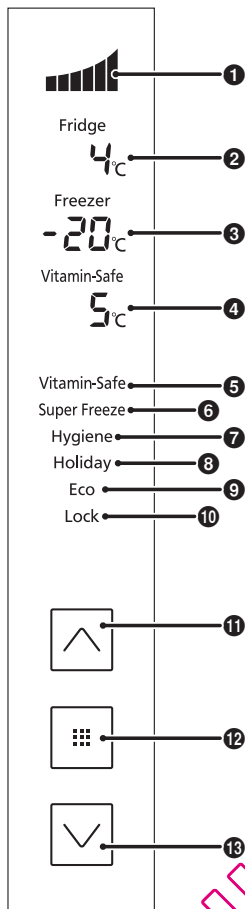

Aanduidingsvenster

1 Aanduiding van het koelvermogen

Dit toont het koelvermogen en energieverbruik van de koelkast.



Minimaal energieverbruik
(wanneer de compressor is uitgeschakeld)



Laag energieverbruik
(wanneer de compressor op lage snelheid is ingeschakeld)



Gemiddeld energieverbruik
(wanneer de compressor op normale snelheid is ingeschakeld)



Hoog energieverbruik
(wanneer de compressor op hoge snelheid is ingeschakeld)

2 Temperatuur van het koelgedeelte

3 Temperatuur van het vriesgedeelte

4 Temperatuur van de zone voor vitaminebehoud

5 Stand voor vitaminebehoud

6 Diepvriesstand

7 Stand voor actieve hygiëne

8 Vakantiestand

9 Eco-spaarstand

10 Kinderslot

Bedieningsknoppen

11 Toets omhoog

12 Insteltoets

13 Toets omlaag

Opmerkingen:

- Gewoonlijk staan de paneelaanduidingen uit. De aanduidingen verschijnen wanneer u een toets indrukt of wanneer de deuren worden geopend.
- De aangegeven temperatuur kan verschillen van de feitelijke temperatuur.
- Deze koelkast is voorzien van een microprocessor voor het regelen van de temperatuur. De temperatuur binnenin de koelkast varieert afhankelijk van factoren zoals de kamertemperatuur, de snelheid waarmee de compressor werkt, hoe vaak de deuren geopend en gesloten worden, hoeveel levensmiddelen er in de koelkast aanwezig zijn en hoe het is opgeborgen.

Instellen van de temperatuur

De temperaturen in de koelkast, de vrieskast en de zone voor vitaminebehoud zijn instelbaar.
Bij aflevering van de koelkast zijn de temperaturen als volgt ingesteld.

Koelkast: 4 °C Vrieskast: -20 °C Zone voor vitaminebehoud: 5 °C

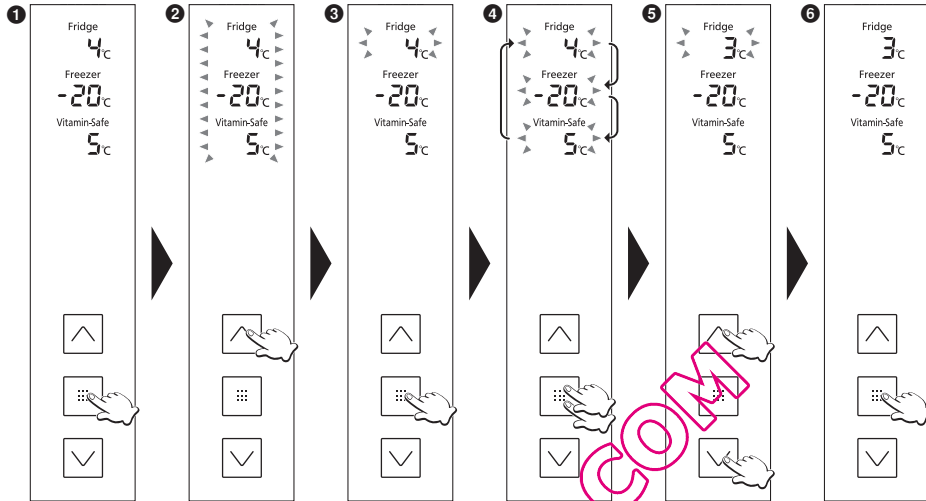

- 1 Het bedieningspaneel licht op en de temperatuur in de koelkast wordt aangegeven.
- 2 De temperatuur aanduiding gaat knipperen, om aan te geven dat de temperaturen kunnen worden ingesteld.
- 3 De temperatuur die is ingesteld voor de koelkast gaat knipperen.
- 4 Telkens wanneer u op de toets drukt, verspringt de knipperende aanduiding in de volgorde van de koelkast, de vrieskast en de Vitaminebehoudzone.
- 5 Stel de temperatuur naar wens in.
 - Druk op om de temperatuur te verhogen, of op om deze te verlagen.
- 6 De aanduiding stopt met knipperen, om aan te geven dat de temperaturen nu zijn ingesteld.
 - Ongeveer 30 seconden later gaat het bedieningspaneel uit.

Opmerking:

- De aanduiding bij 1 wordt hersteld als er tijdens de instelprocedure 5 seconden lang geen bedieningshandeling wordt verricht.

Koelkast

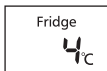

De temperatuur van de koelkast instellen.
De temperatuur kan worden ingesteld tussen de 1 °C en 7 °C.

Opmerkingen:

- Wanneer de temperatuur een tijd lang blijft ingesteld op 1 °C, kunnen bepaalde levensmiddelen bevriezen.
- In de vakantiestand wordt de temperatuur niet aangegeven en kan de temperatuur ook niet worden ingesteld.
- In de eco-spaarstand kan de temperatuur ook niet worden ingesteld.

Vrieskast



Voor instellen van de temperatuur in de vrieskast.
De temperatuur kan worden ingesteld tussen de -17 °C en -25 °C.

Opmerking:

- In de eco-spaarstand kan de temperatuur niet worden ingesteld.

Zone voor vitaminebehoud



De temperatuur van de zone voor vitaminebehoud instellen.
De temperatuur kan worden ingesteld tussen de 0 °C en 5 °C.

Opmerkingen:

- Wanneer de temperatuur een tijd lang blijft ingesteld tussen de 0 °C en 1 °C, kunnen bepaalde levensmiddelen bevriezen.
- In de eco-spaarstand kan de temperatuur ook niet worden ingesteld.

Gebruik van de handige functies

Deze koelkast is voor specifieke doeleinden voorzien van een aantal handige functies.

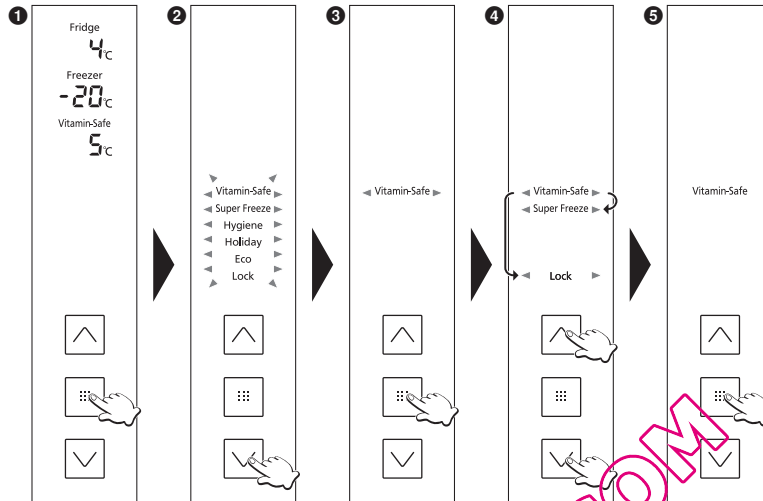

- 1** Het bedieningspaneel licht op.
- 2** De functieaanduidingen gaan knipperen, om aan te geven dat de functies kunnen worden ingesteld.
- 3** De aanduiding "Vitamin-Safe" gaat knipperen.
- 4** Kies de functie die u wilt gebruiken.
- 5** De aanduiding voor de gekozen functie stopt met knipperen en blijft verlicht, om aan te geven dat de functie is ingesteld.

Telkens wanneer u op de toets drukt, schakelt de aanduiding over tussen "aan" en "uit".

Aan : de functie is ingeschakeld.

Uit : de functie is uitgeschakeld.

- Ongeveer 30 seconden later gaat het bedieningspaneel uit.

Opmerkingen:

- De aanduiding bij **1** wordt hersteld als er tijdens de instelprocedure 5 seconden lang geen bedieningshandeling wordt verricht.
- Als de temperatuur aanduiding knippert, wacht u ongeveer 5 seconden totdat de aanduiding blijft branden, voordat u doorgaat met de hierboven beschreven handeling.

Eigenschappen en functies

Nederlands

Stand voor vitaminebehoud	Het activeren van deze instelling zorgt voor het behoud van vitamine C in groente en fruit. De blauwe en groene LED-lampjes van de zone voor vitaminebehoud gaan branden.
Vitamin-Safe	
Diepvriesstand	In deze stand kan de vrieskast snel koelen, zodat verse etenswaren e.d. die u er in plaatst, snel kunnen worden ingevroren. De diepvriesstand wordt na ongeveer 50 uur automatisch uitgeschakeld.
Super Freeze	
	Opmerkingen: <ul style="list-style-type: none"> • Wanneer u de diepvriesstand inschakelt, kan de temperatuur in de vrieskast dalen tot beneden de ingestelde temperatuur. • In deze stand werkt de compressor op hoge snelheid. • Wanneer u de diepvriesstand inschakelt terwijl de eco-spaarstand is ingesteld, wordt de eco-spaarstand tijdelijk uitgeschakeld. Zodra de diepvriesstand wordt uitgeschakeld, keert de werking terug naar de eco-spaarstand. • Het effect op de aanwezige levensmiddelen kan worden verminderd als u de diepvriesstand al inschakelt enkele uren voordat u de levensmiddelen in de vrieskast plaatst. • Voor het behalen van de maximale vriescapaciteit wordt u geadviseerd het volgende te doen: <ol style="list-style-type: none"> ① Stel de diepvriesstand 24 uur voor het plaatsen van levensmiddelen in. ② Voor het opslaan van meer levensmiddelen haalt u alle laden uit de vrieskast en legt u de levensmiddelen rechtstreeks op de bodem van de vrieskast. (De vriescapaciteit kan worden verhoogd door levensmiddelen rechtstreeks op de tweede legplaat van boven te plaatsen.) • De maximale vriescapaciteit binnen 24 uur staat aangegeven op het typeplaatje.
Stand voor actieve hygiëne	Het LED-lampje voor actieve hygiëne gaat aan en levensmiddelen worden beschermd tegen bacteriën en muffe luchtjes.
Hygiene	
	Opmerking: <ul style="list-style-type: none"> • Voor het bewaren van sterk geurende etenswaren, wikkelt u deze zorgvuldig in cellofaan of bergt u ze op in een luchtdicht afsluitbaar doosje. Anders kunnen de etensluchtjes in de koelkast blijven hangen, ook al schakelt u de actieve hygiënestand in.
Vakantiestand	Kies deze stand wanneer u de koelkast voorlopig niet meer gebruikt, zoals tijdens een lange vakantie, of ook wanneer u voorlopig alleen de vrieskast wilt gebruiken. In deze stand wordt de temperatuur van de koelkast niet weergegeven en blijven de LED-lampjes uit.
Holiday	
	Opmerkingen: <ul style="list-style-type: none"> • Haal de koelkast leeg en sluit u de deur voordat u de vakantiestand inschakelt. • Om hygiënische redenen wordt in de vakantiestand de temperatuur in de koelkast op 15 °C gehouden. • De vrieskast blijft op de gewone wijze koelen.
Eco-spaarstand	Kies deze stand wanneer u de vrieskast niet erg intensief gebruikt, zoals in de wintermaanden of 's nachts.
Eco	
	Opmerking: <ul style="list-style-type: none"> • De eco-spaarstand kan niet worden ingeschakeld wanneer de diepvriesstand al is ingeschakeld.
Kinderslot	De toetsen op het bedieningspaneel kunnen worden vergrendeld. Wanneer het kinderslot is ingesteld, wordt op het bedieningspaneel "Lock" weergegeven. Voor het opheffen van het kinderslot houdt u de toets  op het bedieningspaneel minstens 3 seconden lang ingedrukt.
Lock	

Omtrent de waarschuwingfuncties

De volgende waarschuwingfuncties treden in werking wanneer de deur geruime tijd op een kier is blijven staan of wanneer de temperatuur in de koelkast aanzienlijk is gestegen.

		Temperatuur aanduiding	Waarschuwingstoon	LED-lampje
Deur op een kier	1 minuut achtereën	Knippert	Klinkt eenmaal	Knippert eenmaal
	3 minuten achtereën	Knippert	Klinkt tweemaal	Knippert tweemaal
	5 minuten achtereën	Knippert*	Klinkt onafgebroken	Knippert aanhoudend
Temperatuurstijging in de koelkast	Vrieskast: -12 °C of hoger	Knippert*	Klinkt onafgebroken	Normale werking
	Koelkast: 8 °C of hoger	Knippert*	Klinkt onafgebroken	Normale werking
	Zone voor vitaminebehoud: 8 °C of hoger	Knippert*	Klinkt onafgebroken	Normale werking

*Knippert elke 30 minuten 30 seconden lang.

Ijsblokjes maken



Open het vriesvak, trek de bovenlade eruit en neem het ijsbakje eruit. Open het deksel van het ijsbakje en vul het bakje tot aan de aangegeven rand met water. Sluit daarna het deksel en plaats het ijsbakje terug in de vrieskastlade. Wanneer de ijsblokjes klaar zijn, trekt u de bovenlade eruit en neemt u het ijsbakje eruit. Open het deksel en draai het ijsbakje, waarbij u het bakje aan beide kanten vasthoudt, waarna de ijsklontjes uit het ijsbakje vallen. Plaats het ijsbakje daarna weer terug in de vrieskastlade.

Legplaten verwijderen en plaatsen

Koelkast

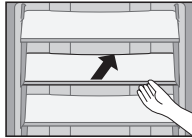

Glazen legplaten

Trek de binnenkant van het schap een beetje omhoog, en trek het schap eruit.

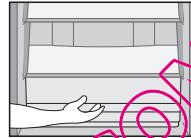

Koelkastlade

Trek de lade naar u toe, de voorkant ervan een beetje omhoog, en trek de lade eruit.

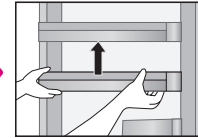

Deurschap, afgesloten vak en flessenvak

Til het schap een beetje omhoog en trek het er daarna helemaal uit.

Wijnrek

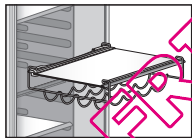

Trek de binnenkant van het schap een beetje omhoog, en trek het schap eruit.

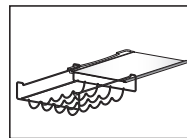

Schuif het schap horizontaal.

Zone voor vitaminebehoud

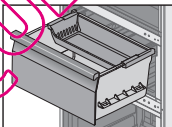

Fruit- en groentelade

Trek de lade uit de koelkast. Houd de voorkant vast en til deze omhoog, waarna u de lade helemaal kunt verwijderen.

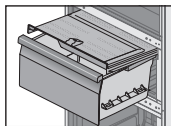
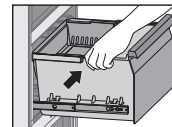
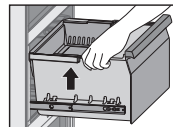

Plaat voor vochtigheidsregeling

Trek de groentelade naar u toe. Trek daarna de plaat voor de vochtigheidsregeling naar u toe.



Om de lade weer terug te plaatsen, moet u de lade naar beneden drukken totdat de lade in alle vier de hoeken vastzit. Als de lade niet goed aansluit, kan deze niet verder worden geschoven, omdat de lade anders tegen de vochtigheidsregeling aan komt.

Vrieskast

Trek de lade naar u toe, de voorkant ervan een beetje omhoog, en trek de lade eruit. Nadat u de lade verwijderd hebt, kunt u in het lege vak levensmiddelen bewaren.

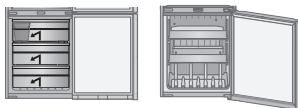

Instructies voor onderhoud en reiniging

Nederlands

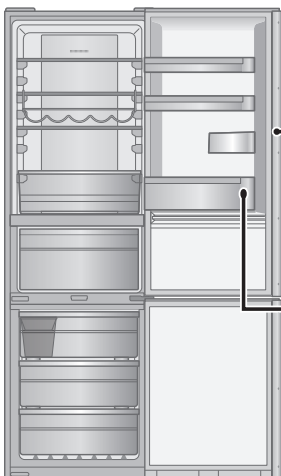

Dagelijks reinigen

Regelmatig met een droge doek afvegen.

Plekken die extra aandacht nodig hebben:

De deurrubbers



Wanneer de deurrubbers vuil worden en beschadigd raken, kan koude lucht uit de koelkast lekken.

Flessenvak

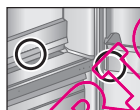

Veeg vuil en vloeistof weg voordat dit zich ophoopt.

Trek één keer per jaar de stekker uit het stopcontact, en haal de schappen uit de koelkast om ze grondig te reinigen.

Onderdelen die met water gereinigd kunnen worden

Koelkast



- Glazen legplaten
- Deurschappen
- Flessenvak
- Afsluitbare deurschap
- Eierbakje
- Koelkastlade



Opmerking:

- Gebruik geen schuurmiddelen, zoals b.v. bicarbonaat of soda, omdat de kunststof delen beschadigd kunnen raken.

Zone voor vitaminebehoud

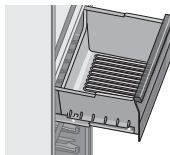

- Groentelade
- Fruitlade
- Plaat voor vochtigheidsregeling

Vrieskast

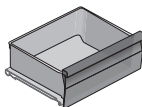

- Diepvrieslades
- Ijsvak
- Ijsbakje
- Deksel van het ijsbakje

Instructies voor onderhoud en reiniging (vervolg)

Reinigen van het bedieningspaneel

Het controlepaneel van de koelkast is van kwetsbare materialen gemaakt. Om het oppervlak niet te beschadigen, mag het niet met chemische oplosmiddelen gereinigd worden. Reinig het in plaats daarvan met een zachte doek, die een beetje vochtig is.

De buitenkant van de koelkast reinigen

Reinig de buitenkant van de koelkast met een zachte doek, bevochtigd met warm water. Indien het vuil niet verwijderd kan worden, neem dan een mild reinigingsmiddel en veeg het vuil weg met een zachte doek die bevochtigd is met warm water. Veeg waterdruppels weg met een droge doek.

Opmerkingen voor het reinigen

Maak voor het reinigen van de binnen- en buitenkant van de koelkast **geen gebruik van:**

- **Alkaline reinigingsmiddelen** - hierdoor kunnen scheurtjes in de kunststof onderdelen ontstaan.
- **Schuurpoeder, zeepoeder, reinigingsmiddelen op oliebasis, heet water, keukenborstels, zuur, benzine, verdunner, oplosmiddelen of alcoholhoudende middelen** Al deze substanties kunnen de oppervlakte en de kunststofdelen van de koelkast beschadigen.

Zorg dat u alle keukenolieresten verwijdert. Deze kunnen barstjes in de kunststofdelen veroorzaken.



Onderhoudsinspectie

- Is het stroomsnoer beschadigd?
- Wordt de stekker heet?
- Zit de stekker goed in het stopcontact?

Als het stroomsnoer of een LED-lampje beschadigd is, moet u onmiddellijk contact opnemen met een erkend onderhoudscentrum. Vervang deze onderdelen **NIE**t zelf.



Langdurig buiten gebruik

Trek de stekker uit het stopcontact als u van plan bent de koelkast geruime tijd niet te gebruiken. Laat de deuren daarna gedurende 2-3 dagen open. Hierdoor droogt de binnenkant op de juiste wijze, en worden luchtjes en schimmelvorming voorkomen.

Zet de koelkast niet herhaaldelijk aan en uit. De koelkast gaat langer mee als deze tijdens normaal gebruik gewoon aan laat staan.

Voordat u de koelkast verplaatst of vervoert:

- ① Haal de koelkast helemaal leeg, inclusief lades e.d.
- ② Haal de stekker uit het stopcontact.
- ③ Verhoog de verstelbare voeten.
- ④ Trek, of 'duw' de koelkast naar u toe.
- ⑤ Voer het water af uit de waterbak onder aan de achterkant van de koelkast:
 - Zet eerst een bak neer om het water op te vangen en schroef daarna de aftapplug langzaam los.
 - Druk het laagje van de afvoer met een schroevendraaier of vergelijkbaar door. Laat het water daarna weglopen.
(Bij een volgende keer hoeft u alleen het afvoerkraantje los te draaien.)
 - Zorg dat u na afloop de kraan weer goed dichtdraait om lekkend water te voorkomen.

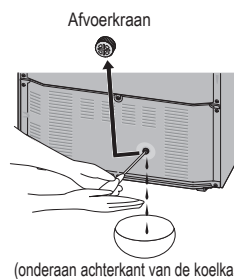

Verplaatsen en vervoeren van uw koelkast

Voor het veilig verplaatsen van de koelkast zijn twee personen nodig.

- ① Draai de verstelbare voeten aan.
- ② Houd de verstelbare voeten aan de ene kant vast, en de hoeken aan de andere kant, zoals afgebeeld.

Opmerking:

- Verplaats de koelkast niet door het vasthouden van de deuren. Verplaats de koelkast rechtopstaand.

Maak de deuren vast met plakband

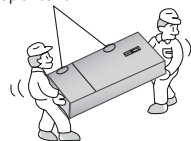

Veelgestelde vragen

Als u merkt dat uw koelkast niet helemaal goed functioneert, controleert u dan eerst de volgende punten.

Als het probleem zich blijft voordoen trekt u de stekker uit het stopcontact en raadpleegt u uw leverancier of een erkende onderhoudsdienst.

Algemeen

Er komen vreemde geluiden uit de koelkast.	<ul style="list-style-type: none">• Staat de koelkast op een stevige, vlakke ondergrond?• Is er voldoende ruimte rondom de koelkast?• Staat er iets te trillen bovenop de koelkast?• Het is normaal dat er geluiden klinken wanneer een van de functies van de koelkast start of stopt.
Er klinkt een geluid nadat de compressor is gestopt.	<ul style="list-style-type: none">• Dit is normaal; veelal is dit het geluid van het koelmiddel dat naar de compressor toestroomt.
Er klinkt een geluid nadat u de deur opent of sluit.	<ul style="list-style-type: none">• Dit is normaal; dit geluid wordt veroorzaakt door het verschil in luchtdruk binnen en buiten de koelkast.
Er klinkt een geluid van een luchtstroom of stromend water nadat u de deur opent.	<ul style="list-style-type: none">• Dit is het geluid van het koelmiddel dat door de buizen in de koelkast stroomt.
Er klinkt een aanhoudende, hoge janktoon.	<ul style="list-style-type: none">• Dit geluid klinkt wanneer de ventilator voor de circulatie van de koude lucht in werking is.• Is de koelkast in de diepvriesstand gezet? In de diepvriesstand draait de ventilator voor het circuleren van de koude lucht op volle snelheid, waardoor deze veel geluid maakt.• Is de koelkast erg vol of is de kamertemperatuur te hoog? In deze situaties draait de ventilator voor het circuleren van de koude lucht op volle snelheid, waardoor deze veel geluid maakt.
Het geluid van de compressor klinkt erg luid.	<ul style="list-style-type: none">• Is de koelkast in de diepvriesstand gezet? In de diepvriesstand draait de compressor op volle snelheid, waardoor deze veel geluid maakt.• Is de koelkast erg vol of is de kamertemperatuur te hoog? In deze situaties draait de compressor op volle snelheid, waardoor deze meer geluid maakt.
De compressor blijft erg lang achtereen werken.	<ul style="list-style-type: none">• Wanneer u de stroom voor het eerst inschakelt, blijft de compressor lang achtereen werken om de gehele koelkast te koelen totdat de ingestelde temperaturen worden bereikt.• Staat de koelkast ingesteld op de diepvriesstand?• Zijn de deuren erg vaak geopend en gesloten? Zijn alle deuren wel goed dicht?• Is de koelkast erg vol of is de kamertemperatuur erg hoog?• Wanneer er veel levensmiddelen gelijktijdig in de koelkast worden geplaatst, zal de compressor lang achtereen blijven werken.
Er wordt condenswater gevormd aan de buitenkant van de koelkast.	<ul style="list-style-type: none">• Er kan vocht uit de lucht condenseren wanneer de luchtvochtigheid in het vertrek erg hoog is; dit is volkomen normaal. Veeg het condensvocht weg met een droge doek.
De buitenkant van de koelkast voelt heet aan.	<ul style="list-style-type: none">• Nadat de koelkast is aangezet, kan de koelkast warm aanvoelen totdat de binnenkant voldoende gekoeld is. De koelkast kan ook warm worden als de binnenkant voldoende gekoeld is. Zo werkt de radiatorleiding van de koelkast ter voorkoming van condens, en is geen storing.
De toetsen op het bedieningspaneel werken niet.	<ul style="list-style-type: none">• Staat de koelkast aan?• Staat de koelkast op het kinderslot?
De LED-lampjes gaan niet branden.	<ul style="list-style-type: none">• Staat de koelkast in de vakantiestand? In de vakantiestand gaan de LED-lampjes van de koelkast niet branden.• Staat de koelkast aan?

Veelgestelde vragen (vervolg)

Er klinkt een waarschuwingstoon, en de temperatuuraanduiding in het bedieningspaneel en de LED-lampjes van de koelkast knipperen.

- Eén of beide deuren van de koelkast staan op een kier. Sluit beide deuren.

Koelkast en vrieskast

De koelkast koelt niet (en de vrieskast vriest niet).

- Staat de koelkast aan?

De koelkast koelt niet (en de vrieskast vriest niet) voldoende.

- Staan de temperaturen te hoog ingesteld?
- Staat de koelkast in de volle zon of vlakbij een verwarmingsapparaat?
- Is er voldoende ruimte rondom de koelkast?
- Is de koelkast erg vol of is de kamertemperatuur erg hoog?
- Zijn de deuren erg vaak geopend en gesloten? Zijn alle deuren goed dicht?
- Staat de koelkast in de vakantiestand?
- Wanneer er warme etenswaren in de koelkast worden geplaatst, zal de temperatuur tijdelijk stijgen.
- Tijdens de wintermaanden of wanneer de kamertemperatuur laag is, lijkt het alsof de koelkast niet koelt

Er is verschil tussen de ingestelde temperatuur en de feitelijke temperatuur.

- Staat de koelkast ingesteld op de diepvriesstand?
- Wanneer er warme etenswaren in de koelkast worden geplaatst, zal de temperatuur tijdelijk stijgen.

De etenswaren in de koelkast zijn bevroren.

- Staat de temperatuur van de koelkast te laag ingesteld?
- Zijn de etenswaren achterin de koelkast geplaatst? In het gedeelte bij de achterwand is de temperatuur het laagste, waardoor het beter is etenswaren die snel bevriezen daar niet te plaatsen.

Er is sprake van condensvorming in de koelkast en in de laden.

- Condensvorming treedt op wanneer de deur regelmatig wordt geopend en gesloten of wanneer de deur niet goed gesloten is, of wanneer de vochtigheid van de ruimte te hoog is. Veeg het overtollige condensvocht weg met een droge doek.

Er is sprake van condensvorming in de fruit- en groenteladen.

- De zone voor vitaminebehoud hanteert een hogere vochtigheid om de groenten vers te houden. Veeg het condensvocht weg met een droge doek.

De deur van de vrieskast gaat moeilijk open.

- Het verschil in luchtdruk tussen de binnenkant en buitenkant van de vrieskast kan het soms moeilijk maken de deur van de vrieskast te openen. Wacht enkele ogenblikken en probeer het dan nogmaals.

Het ruikt niet lekker in de koelkast.

- Zijn sterk ruikende etenswaren goed afgedekt voordat ze in de koelkast zijn geplaatst? Plaats de etenswaren in een goed afsluitbare bak en plaats deze bak in het afsluitbare deurschap.
- Geuren kunnen aan de binnenwanden van de koelkast blijven hangen. Neem de binnenwanden van de koelkast af met een zachte doek die u hebt bevochtigd met lauwwarm water.

Technische gegevens

MODEL	NR-B32FX2-XE	NR-B32FW2-WE	NR-B32FX2-XB	NR-B32FW2-WB
KLASSE	Koelkast-Diepvriesvak			
GEEN KOELVAKKEN	ALLE VAKKEN			
KLIMAATKLASSE	SN-T ¹			
TOTALE BRUTO INHOUD	362 L			
TOTALE NETTO INHOUD	315 L			
NETTO KOELINHOUD	179 L			
NETTO INHOUD FRUIT EN GROENTEN (KOEL) VAK	46 L			
NETTO VRIESINHOUD	90 L			
AFMETINGEN BUITENKANT BREEDTE x DIEPTE x HOOGTE	601 mm x 648 mm x 1898 mm			
NETTO GEWICHT	82 kg			
NOMINALE SPANNING	220 V - 230 V		230 V - 240 V	
NOMINALE FREQUENTIE	50 Hz			
ENERGIEVERBRUIK	249 kWh/jaar ²			
VRIESCAPACITEIT	15 kg/24 u			
GELUIDSNIVEAU	36 dB			
MAX OPSLAG ZONDER ELECTRICITEIT	16 uur			
KOELMIDDEL/VULLEN	R600a/70 g			
BLAASMIDDEL	Cyclopentaan			

Nederlands

Opmerkingen:

- ¹ Toegestane omgevingstemperatuur: 10 °C tot 43 °C
² Het energieverbruik per jaar is gebaseerd op de standaard testresultaten gedurende 24 uur.
 Het huidige energieverbruik varieert naargelang het gebruik van apparaat en waar het zich bevindt.

Wanneer de deuren volledig geopend zijn

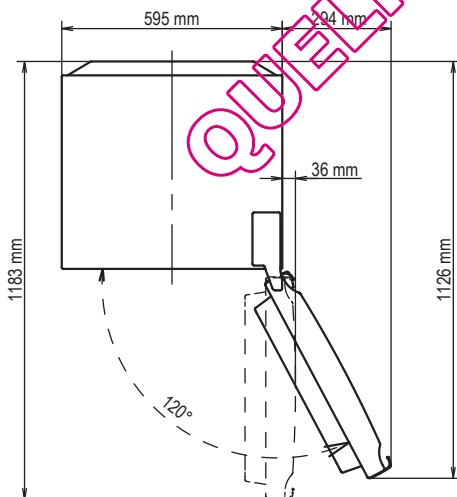

Table des matières

Protection de l'environnement.....	50	Caractéristiques et fonctions.....	59
Consignes de sécurité.....	51	Fonctions d'avertissement utilisateur.....	59
Installation.....	53	Production de glaçons.....	60
Identification des pièces.....	55	Retrait et fixation des étagères.....	60
Panneau de commande.....	56	Consignes d'entretien et de nettoyage.....	61
Réglage de la température.....	57	Foire aux questions.....	63
Utilisation des fonctions pratiques.....	58	Caractéristiques.....	65

Protection de l'environnement



Mise au rebut des matériaux d'emballage

Veillez recycler dans la mesure du possible (p. ex. le carton, les sacs en plastique, le ruban adhésif et le polystyrène) et assurez-vous que tous les autres matériaux d'emballage sont éliminés de façon sécurisée. Conservez l'emballage hors de portée des bébés et des jeunes enfants pour éviter blessure et étouffement.



Informations relatives à la mise au rebut des déchets, destinées aux utilisateurs d'appareils électriques et électroniques (appareils ménagers domestiques)

Lorsque ce symbole figure sur les produits et/ou les documents qui les accompagnent, cela signifie que les appareils électriques et électroniques ne doivent pas être jetés avec les ordures ménagères.

Pour que ces produits subissent un traitement, une récupération et un recyclage appropriés, envoyez-les dans les points de collecte désignés, où ils peuvent être déposés gratuitement. Dans certains pays, il est possible de renvoyer les produits au revendeur local en cas d'achat d'un produit équivalent.

En éliminant correctement ce produit, vous contribuerez à la conservation des ressources vitales et à la prévention des éventuels effets négatifs sur l'environnement et la santé humaine, pouvant être dus à la manipulation inappropriée des déchets. Veuillez contacter les autorités locales pour connaître le point de collecte le plus proche. Des sanctions peuvent être appliquées en cas d'élimination incorrecte de ces déchets, conformément à la législation nationale.

Utilisateurs professionnels de l'Union européenne

Pour en savoir plus sur l'élimination des appareils électriques et électroniques, contactez votre revendeur ou fournisseur.

Informations sur la mise au rebut des déchets dans les pays ne faisant pas partie de l'Union européenne

Ce symbole n'est reconnu que dans l'Union européenne.

Pour supprimer ce produit, veuillez contacter les autorités locales ou votre revendeur afin de connaître la procédure d'élimination à suivre.





Avant de vous débarrasser de votre ancien appareil



Veillez suivre les instructions de mise au rebut données par le fabricant de votre ancien appareil, ou la réglementation locale en matière de mise au rebut de ce type d'appareil. Si elles ne sont pas fournies, suivez les instructions en trois étapes ci-dessous.

1. Débranchez la fiche électrique de la prise.
2. Coupez le cordon d'alimentation et jetez-le de manière appropriée et sûre avec la fiche électrique toujours attachée.
3. Assurez-vous que l'ancien appareil est hors de portée des jeunes enfants pendant la période de stockage précédant sa mise au rebut ou avant son transport vers un Centre de recyclage.
 - Retirez toutes les garnitures d'étanchéité de la porte et laissez les étagères et les tiroirs en place. Ainsi, les enfants ne pourront pas facilement grimper à l'intérieur de l'équipement et s'enfermer.

Consignes de sécurité

Signification des symboles :

	Ne pas faire
	Assurez-vous de le faire

	Indique que l'appareil doit être relié à la terre pour éviter une décharge électrique
	Ne pas démonter



Signale un risque de mort ou de blessure grave.

Cet appareil n'est pas conçu pour être utilisé par des personnes (y compris des enfants) aux capacités physiques, sensorielles ou mentales diminuées, ou manquant d'expérience ou de connaissances, sauf sous la surveillance d'une personne responsable de leur sécurité qui leur a expliqué le fonctionnement de l'appareil. Les enfants doivent être surveillés afin qu'ils ne jouent pas avec l'appareil.

AVERTISSEMENT



N'utilisez pas de prise multiple et ne branchez pas plusieurs appareils sur le même adaptateur de prise.

- Cela pourrait provoquer une surchauffe, un incendie ou un court-circuit.

Ne pas pincer, nouer ou tordre le cordon d'alimentation et ne pas placer un objet lourd dessus.

- Cela augmente les risques d'incendie ou de décharge électrique. Si le cordon électrique, la fiche électrique ou l'appareil sont endommagés, ils doivent être remplacés par le fabricant, un réparateur agréé ou une personne de qualification équivalente pour éviter tout danger.

Ne débranchez pas le réfrigérateur en tirant sur le cordon d'alimentation.

- Cela pourrait endommager le cordon d'alimentation. Saisissez toujours la fiche électrique et tirez fermement hors de la prise.

Ne posez aucun récipient contenant de l'eau sur le réfrigérateur.

- L'eau pourrait endommager l'isolation des composants électriques et provoquer un court-circuit, un incendie ou une décharge électrique.

Ne vaporisez jamais de gaz inflammable à proximité du réfrigérateur.

- Il y a un risque d'explosion ou d'incendie.

Ne vaporisez jamais de l'eau à l'intérieur ou à l'extérieur du réfrigérateur.

- Il y a un risque d'incendie ou de décharge électrique.

Ne touchez pas la fiche d'alimentation électrique avec les mains mouillées.

- Vous pourriez recevoir une décharge électrique.

N'installez pas le réfrigérateur dans un endroit humide ou dans lequel il pourrait entrer en contact avec de l'eau.

- La détérioration de l'isolation des pièces électriques pourrait être à l'origine d'une décharge électrique ou d'un incendie.

Ne stockez pas de substances volatiles ou inflammables dans le réfrigérateur.

- Les substances inflammables telles que le benzène, les diluants, l'alcool, l'éther et le GPL peuvent provoquer des explosions.

Ne stockez pas de produits pharmaceutiques ou sensibles à la température dans le réfrigérateur.

- Les produits nécessitant un strict contrôle de température ne doivent pas être stockés dans le réfrigérateur.

Ne laissez pas les enfants grimper, se balancer ou se suspendre à la porte du réfrigérateur.

- Ils pourraient se blesser gravement et aussi endommager le réfrigérateur.

N'utilisez pas le réfrigérateur en présence de vapeurs explosives ou de gaz inflammables.

- Il y a un risque d'explosion ou d'incendie.

Ne stockez pas d'essence ou tout liquide inflammable ou pouvant dégager des vapeurs inflammables, et ne les utilisez pas près de l'appareil.

- Il y a un risque d'explosion ou d'incendie.

-AVERTISSEMENT: N'utilisez pas de système mécanique ou autre moyen pour accélérer le processus de dégivrage. N'utilisez que les moyens recommandés par le fabricant.

- Cela pourrait endommager l'intérieur du réfrigérateur ou créer un risque d'explosion.

-AVERTISSEMENT: N'utilisez aucun appareillage électrique dans les compartiments de conservation des aliments de l'appareil, à l'exception de ceux qui sont recommandés par le fabricant.

-AVERTISSEMENT: Veillez à ne pas endommager le circuit de réfrigérant.



N'essayez pas de démonter, de réparer ou de modifier le réfrigérateur vous-même.

- Vous pourriez vous blesser (ou blesser une autre personne) par des brûlures ou des décharges électriques, ou endommager le réfrigérateur. Si votre appareil nécessite une modification ou une réparation, veuillez vous adresser à un centre de service après-vente agréé.

Consignes de sécurité (suite)



Assurez-vous que le réfrigérateur est branché sur une prise secteur reliée à la terre. **NE PAS** brancher l'appareil sur une prise secteur qui n'est pas reliée à la terre.



Veillez à ce que la fiche électrique et le cordon d'alimentation ne soient pas compressés ou endommagés.

- Une fiche électrique ou un cordon d'alimentation endommagés peuvent occasionner un court-circuit, un incendie ou une décharge électrique.
- Si le cordon d'alimentation est endommagé, il doit être remplacé par le fabricant, un agent agréé ou une personne de qualification équivalente pour éviter tout risque.
- **NE TENTEZ PAS DE LE REMPLACER VOUS-MÊME.**

Retirez toutes salissures ou poussières susceptibles de se trouver sur les broches de la fiche électrique avant de la brancher sur l'alimentation électrique.

- L'accumulation de poussière sur la fiche électrique pourrait se traduire par un défaut d'isolation, en particulier dans des conditions de forte humidité. Cela peut provoquer un court-circuit, un incendie ou une décharge électrique. Débranchez le cordon d'alimentation et essuyez-le avec un chiffon sec. N'utilisez jamais de chiffon mouillé ou humidifié.

Branchez votre appareil à la prise en vous assurant que la connexion est sécurisée.

- Une fiche d'alimentation électrique mal branchée peut être à l'origine d'un incendie ou d'une décharge électrique.

Installez le réfrigérateur dans un endroit bien ventilé.

- Plus la quantité de réfrigérant est importante dans un appareil, plus la pièce dans laquelle il est installé doit être spacieuse. En cas de fuite de réfrigérant, si l'appareil est dans une petite pièce, il y a un risque de formation de gaz combustibles. Il y a un risque d'incendie ou d'explosion. À titre indicatif, au moins 1 mètre cube d'espace dans la pièce est nécessaire pour 8 g de réfrigérant. La quantité de réfrigérant dans l'appareil est indiquée sur la plaque signalétique située à l'intérieur de l'appareil.

Le réfrigérant (R600a) utilisé dans le réfrigérateur et les gaz se trouvant dans le matériau isolant (cyclopentane) sont inflammables. Ils nécessitent des procédures spécifiques en cas de mise au rebut.

- Assurez-vous qu'aucun des tuyaux situés à l'arrière de l'appareil ne sont endommagés avant la mise au rebut. Une fuite de réfrigérant ou de gaz pourrait provoquer un incendie ou une explosion.

Débranchez le réfrigérateur avant le nettoyage et l'entretien.

- Un manquement à cette consigne pourrait causer une décharge électrique.

Si une odeur de brûlé ou de la fumée émane du réfrigérateur, débranchez immédiatement la fiche électrique et contactez un centre de service après-vente agréé.

RADIATIONS DES DIODES

NE PAS REGARDER DIRECTEMENT AVEC DES INSTRUMENTS OPTIQUES
PRODUIT À DIODE CLASSE 1M

-AVERTISSEMENT: Les orifices d'aération situés à l'intérieur de l'appareil ou dans la structure intégrée ne doivent pas être obstrués.



Indique un risque de blessures ou de dommages matériels.



Ne placez pas de bouteilles ou de récipients en verre dans le congélateur.

- Lorsque le contenu gèle, le verre peut se briser.

Ne touchez pas les parois internes du congélateur ni les produits stockés dans le congélateur avec les mains mouillées.

- Votre peau risque de geler contre les parois internes ou contre les produits stockés dans le congélateur.

Ne pas ouvrir ou fermer les portes en tenant les poignées des portes à deux mains.

- Cela pourrait occasionner des blessures corporelles.



En cas de coupure d'électricité, évitez d'ouvrir fréquemment le réfrigérateur ou d'y placer des aliments non réfrigérés.

- Cela pourrait occasionner une hausse de température dans le réfrigérateur et gâcher les aliments qui s'y trouvent.

Si le réfrigérateur reste inutilisé pendant longtemps, débranchez la fiche électrique de la prise secteur.

Faites également attention à l'espace entre les portes du réfrigérateur et du congélateur, en particulier si deux portes sont ouvertes en même temps.

- Cela pourrait occasionner des blessures corporelles.

Lorsque vous ouvrez le réfrigérateur, veillez à ne pas vous pincer les doigts dans une des "zones de pincement".

- Cela peut occasionner des blessures corporelles.

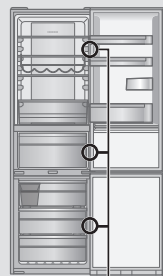

Zones de pincement potentiel

Cette section explique comment installer votre appareil pour qu'il fasse le moins de bruit possible et consomme le moins d'énergie possible.

Dimensions

L601 x P648 x H1898 (mm)

Déballage de votre appareil

Retirez tous les emballages et toutes les bandes adhésives.

Choix de l'emplacement approprié

Ventilation

Sachant que l'appareil dégage de la chaleur pendant son utilisation, il doit être installé dans une pièce bien ventilée et sèche, et un espace suffisant doit être conservé autour de l'appareil, comme indiqué sur la Figure 1. L'espace doit être plus important si un bruit de vibration est émis.

Température

La consommation d'énergie et l'efficacité de l'appareil, c.-à-d. la quantité d'énergie qu'il utilise pour refroidir et congeler de la nourriture, sont affectées par la température ambiante.

Pour des résultats optimaux, votre réfrigérateur :

- ne doit pas être exposé à la lumière directe du soleil
- ne doit pas être installé à proximité de radiateurs, cuisinières ou autres sources de chaleur
- doit uniquement être installé dans une pièce dont la température ambiante correspond à la classe climatique définie pour l'appareil. Veuillez consulter la section des Caractéristiques pour connaître la classe climatique de votre appareil.

Niveau

Installez l'appareil sur un sol bien horizontal et assez solide pour supporter un réfrigérateur plein.

Corrigez les irrégularités du sol en agissant sur les deux pieds avant ajustables comme indiqué dans la Figure 2. Cela évitera les vibrations et le bruit.

Si l'appareil est placé sur une moquette ou un revêtement en vinyle, posez d'abord une planche dure sur la moquette ou sur le revêtement. Cela évitera une détérioration possible de la couleur due à la chaleur.

Porte du réfrigérateur



Il est possible de déplacer les charnières de la porte du réfrigérateur de la droite vers la gauche afin que la porte s'ouvre dans l'autre sens. Si cela est plus commode dans votre maison, veuillez contacter notre service après-vente énuméré sur la feuille jointe ou accédez à notre site Web (<http://panasonic.net>).

Nous ne pourrions être tenus responsables si vous remplacez les charnières par vous-même.

Mise en place des entretoises

Installez les entretoises sur le panneau arrière du réfrigérateur pour assurer l'espace minimum permettant une bonne dissipation de la chaleur émise par le réfrigérateur.

Fixez sur le panneau arrière du réfrigérateur après avoir retiré la pellicule de protection du ruban adhésif double face.

Entretoise (accessoire)

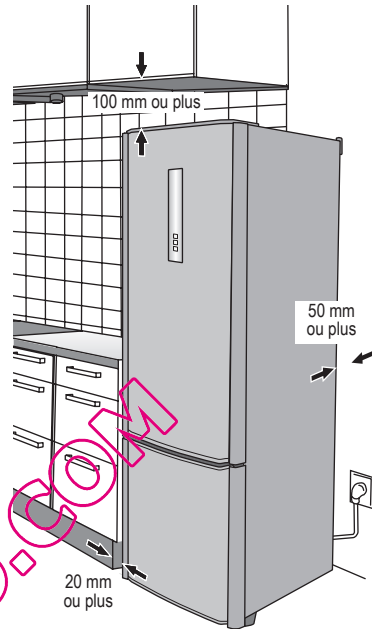
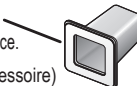

Figure 1

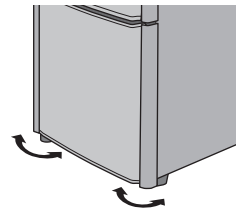
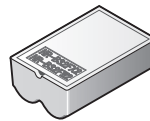
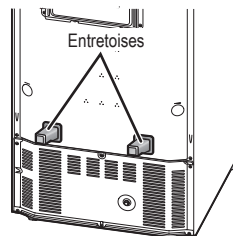

Figure 2



Pièces permettant de changer le sens d'ouverture de la porte (accessoire)



Installation (suite)

Nettoyage

Après l'installation, nettoyez l'appareil en l'essuyant à l'eau tiède.

Branchement de la fiche d'alimentation électrique sur la prise électrique

Vous pouvez brancher la prise d'alimentation électrique immédiatement après l'installation.

Quand la fiche d'alimentation électrique est branchée sur la prise électrique, l'affichage de température commence à clignoter comme illustré à droite, et l'intérieur du réfrigérateur commence à se refroidir.

Les températures affichées alors ne sont pas les températures réelles.

Quand la température du réfrigérateur atteint 8 °C, le congélateur atteint -12 °C et la zone Vitamin-Safe atteint 8 °C, l'affichage de température cesse de clignoter et reste allumé. Il indique alors la température réelle.

Il faut compter une demi-journée pour atteindre la température réglée (si la température ambiante est aux alentours de 32 °C, qu'il n'y a aucun aliment à l'intérieur du réfrigérateur et que les portes sont fermées).

Les températures réelles peuvent ne pas être affichées pendant un moment après que l'affichage de température cesse de clignoter.

Ne placez les aliments dans le réfrigérateur que quand vous avez confirmé que le compartiment du réfrigérateur est bien refroidi.

Remarques:

- Le refroidissement peut prendre plus de temps en été ou à d'autres périodes où la température ambiante est élevée.
- Pendant que l'affichage de température clignote, l'alarme retentit pour prévenir que la température a augmenté. Pour arrêter l'alarme, appuyez sur .
- Si vous avez besoin de débrancher le réfrigérateur, attendez au moins 10 minutes avant de le rebrancher. Vous pourriez endommager le compresseur.

Température de la pièce

La classe climatique se trouve sur la plaque signalétique située sur le côté gauche du compartiment du réfrigérateur. Elle indique les températures ambiantes sous lesquelles l'appareil peut être utilisé.

Classe climatique	Température ambiante autorisée
SN (Tempérée élargie)	+10 °C à 32 °C
N (Tempérée)	+16 °C à 32 °C
ST (Subtropicale)	+16 °C à 38 °C
T (Tropicale)	+16 °C à 43 °C

Pour économiser de l'énergie

1. Installez le réfrigérateur dans un endroit sec, frais et bien ventilé. Plus la température ambiante est froide, meilleure est l'efficacité. (Veuillez vous référer à la page 53 pour les dimensions et le dégagement)
2. La combinaison des tiroirs et étagères qui fournit le plus grand volume et l'utilisation d'énergie la plus efficace pour le réfrigérateur.
 - Retirez tous les tiroirs du congélateur.
 - Attachez les tiroirs et les étagères aux positions illustrées dans la section des "Identification des pièces" (p.55).
3. Ne remplissez pas trop le réfrigérateur pour permettre à l'air de circuler.
4. Ouvrez les portes seulement si nécessaire et aussi brièvement que possible.
5. Nettoyez de temps en temps les orifices d'aération au fond du réfrigérateur avec un aspirateur, etc. (Faites attention de ne pas endommager le tuyau de réfrigérant à l'intérieur du couvercle)
6. Une fois réglé en "Mode Super Freeze", la consommation d'énergie augmente.

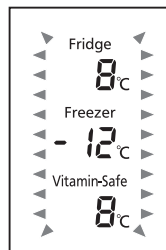

Identification des pièces

Le réfrigérateur illustré ci-dessous se réfère au modèle NR-B32FX2 et peut être légèrement différent du votre.



Compartiment du réfrigérateur

Fridge 7°C → Fridge 1°C



Plats cuisinés, boissons, œufs, gâteaux, produits laitiers

Compartiment fruits et légumes / produits réfrigérés

Vitamin-Safe 5°C → Vitamin-Safe 0°C



Fruits, et légumes frais, viande, poisson

Compartiment du congélateur

Freezer -17°C → Freezer -25°C



Viande congelée, volaille, poisson, crème glacée

Français

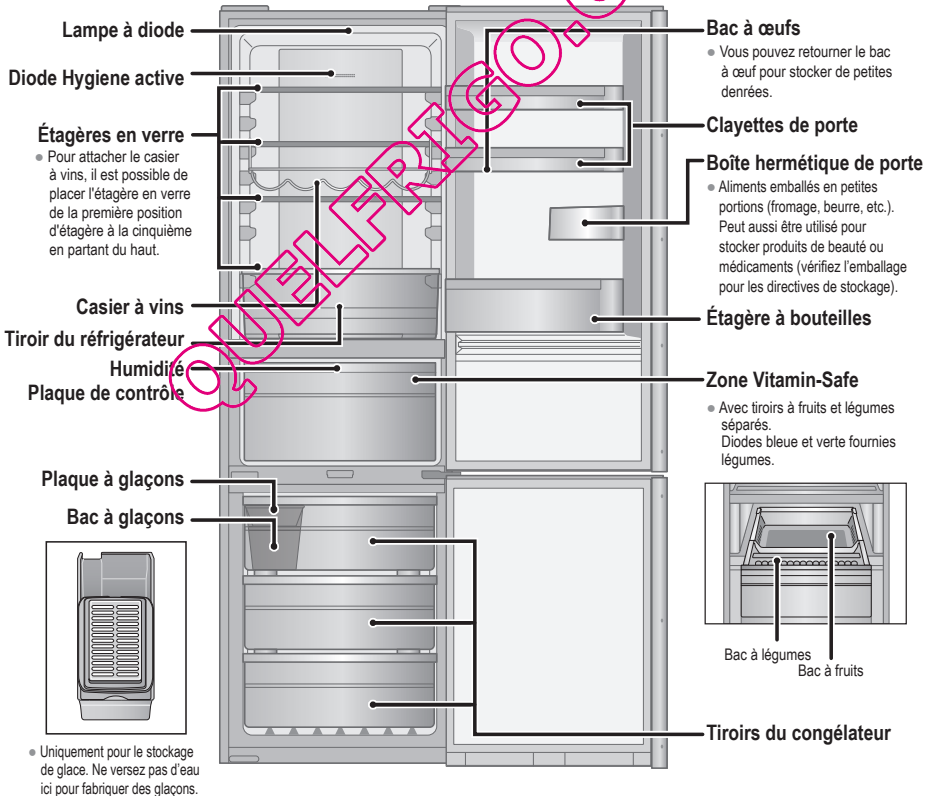

Panneau de commande

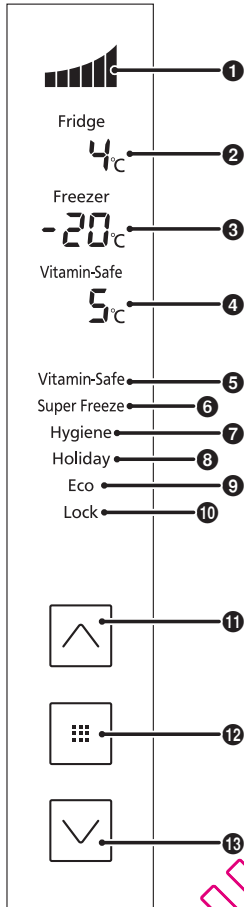

Zone d'affichage

1 Niveau de puissance de réfrigération

La puissance de réfrigération du réfrigérateur est indiquée ici.



Niveau de puissance le plus bas
(lorsque le compresseur est éteint)



Niveau de puissance bas
(quand le compresseur fonctionne à basse vitesse)



Niveau de puissance moyen
(quand le compresseur fonctionne à vitesse moyenne)



Niveau de puissance élevé
(quand le compresseur fonctionne à vitesse élevée)

2 Température du réfrigérateur

3 Température du congélateur

4 Température zone Vitamin-Safe

5 Mode Vitamin-Safe

6 Mode Super Freeze

7 Mode Hygiene Active

8 Mode Holiday

9 Mode Eco

10 Child Lock

Zone de commande

11 Touche haut

12 Touche de validation

13 Touche bas

Remarques:

- Normalement, les affichages du panneau sont éteints. Ils apparaissent quand des commandes sont actionnées ou quand les portes sont ouvertes.
- La température affichée peut être différente de la température réelle.
- Ce réfrigérateur utilise un microprocesseur pour contrôler la température. La température à l'intérieur du réfrigérateur varie en fonction de divers facteurs, comme la température ambiante, la vitesse de fonctionnement du compresseur, la fréquence d'ouverture et de fermeture des portes, la quantité d'aliments stockés à l'intérieur et la manière dont ils sont stockés.

Réglage de la température

Les températures du réfrigérateur, du congélateur et de la zone Vitamin-Safe peuvent être changées.

Au moment de l'achat, les températures sont réglées comme suit.

Réfrigérateur : 4 °C Congélateur : -20 °C Zone Vitamin-Safe : 5 °C

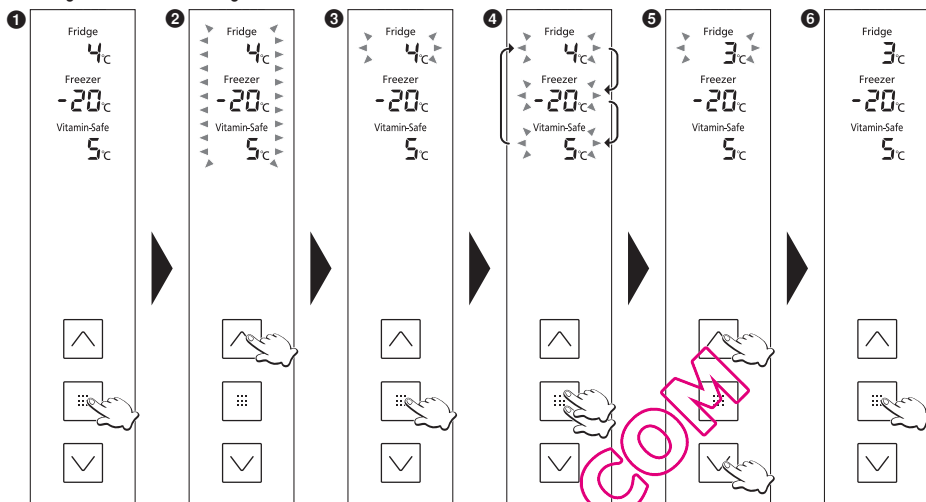

- ❶ Le panneau de commande s'allume, la température à l'intérieur du réfrigérateur s'affiche.
- ❷ L'affichage de température commence à clignoter, ce qui indique que les températures peuvent être réglées.
- ❸ La température réglée pour le réfrigérateur commence à clignoter.
- ❹ Chaque fois que la touche est actionnée, l'affichage clignotant change successivement dans l'ordre suivant : réfrigérateur, congélateur et zone Vitamin-Safe.
- ❺ Réglez la température.
 - Appuyez sur pour augmenter la température, et sur pour la diminuer.
- ❻ L'affichage cesse de clignoter et reste allumé, ce qui indique que les températures sont maintenant réglées.
 - Environ 30 secondes plus tard, le panneau de commande s'éteint.

Remarque:

- L'affichage en ❶ est rétabli si aucune opération n'est exécutée pendant environ 5 secondes au cours du réglage.

Réfrigérateur

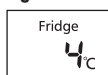

Réglez la température à l'intérieur du réfrigérateur.
La température peut être réglée entre 1 °C et 7 °C.

Remarques:

- Si la température est réglée sur 1 °C pendant longtemps, certains aliments risquent de geler.
- En mode Holiday, la température n'est pas affichée, et la température ne peut pas être réglée.
- En mode Eco, la température ne peut pas être réglée non plus.

Congélateur

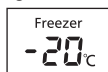

Réglez la température à l'intérieur du congélateur.
La température peut être réglée entre -17 °C et -25 °C.

Remarque:

- En mode Eco, la température ne peut pas être réglée.

Zone Vitamin-Safe



Réglez la température de la zone Vitamin-Safe.
La température peut être réglée entre 0 °C et 5 °C.

Remarques:

- Si la température est réglée entre 0 °C et 1 °C pendant longtemps, certains aliments risquent de geler.
- En mode Eco, la température ne peut pas être réglée non plus.

Utilisation des fonctions pratiques

Le réfrigérateur offre un certain nombre de fonctions pour des applications spécifiques.

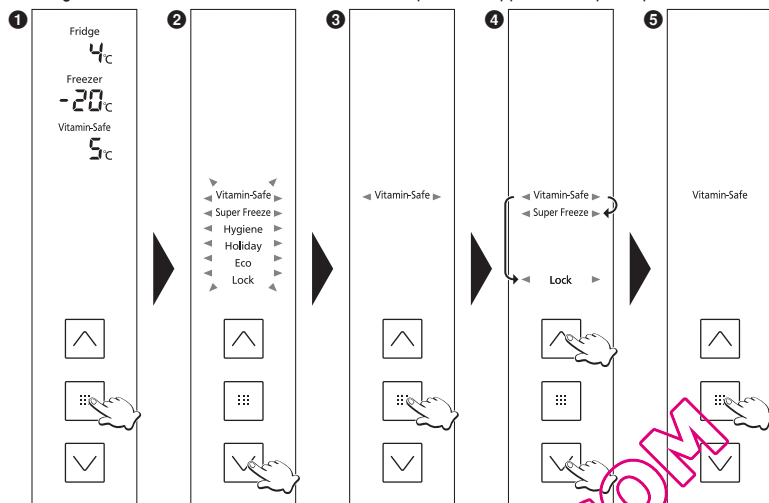

- 1 Le panneau de commande s'allume.
- 2 L'affichage de fonction commence à clignoter, ce qui indique que les fonctions peuvent être réglées.
- 3 " Vitamin-Safe " commence à clignoter.
- 4 Sélectionnez la fonction à utiliser.
- 5 L'affichage correspondant à la fonction sélectionnée cesse de clignoter et reste allumé, ce qui indique que la fonction est réglée.

Chaque pression sur la touche allume et éteint l'affichage alternativement.

Affichage allumé : La fonction est activée.

Affichage éteint : La fonction est désactivée.

- Environ 30 secondes plus tard, le panneau de commande s'éteint.

Remarques:

- L'affichage en 1 est rétabli si aucune opération n'est exécutée pendant environ 5 secondes au cours du réglage.
- Si l'affichage de température clignote, attendez environ 5 secondes que l'affichage reste allumé avant de poursuivre les opérations ci-dessus.

Caractéristiques et fonctions

Mode Vitamin-Safe Le fait de régler ce mode contribue à préserver la teneur en vitamine C des légumes et des fruits. La diode bleue et verte de la zone Vitamin-Safe est allumée.

Vitamin-Safe

Mode Super Freeze Dans ce mode, le congélateur peut être refroidi rapidement, ce qui permet de congeler les aliments frais qui y sont placés.

Super Freeze

Le mode Super Freeze est automatiquement désactivé au bout d'environ 50 heures.

Remarques:

- Quand le mode Super Freeze est activé, la température à l'intérieur du congélateur peut tomber en dessous de la température sélectionnée.
- Le compresseur fonctionne à grande vitesse.
- Si le mode Super Freeze est sélectionné pendant que le mode Eco fonctionne, le mode Eco est désactivé temporairement. Quand le mode Super Freeze se termine, le réfrigérateur retourne au mode Eco.
- L'effet sur les aliments stockés peut être réduit si vous activez le mode Super Freeze plusieurs heures avant de ranger les aliments dans le compartiment du congélateur.
- Les points suivants sont recommandés pour assurer la capacité de congélation maximale.
 - ① Activez le mode Super Freeze 24 heures avant de placer les aliments.
 - ② Si vous souhaitez stocker une grande quantité de nourriture, enlevez tous les tiroirs du congélateur et placez la nourriture directement sur l'étagère en verre ou le fond du congélateur. (La capacité de congélation peut être augmentée si les aliments sont placés directement sur la deuxième étagère en verre en partant du haut.)
- La capacité de congélation maximum en 24 heures est indiquée sur la plaque signalétique.

Mode Hygiene Active La diode Hygiene Active s'allume, et les aliments sont protégés des bactéries et des odeurs.

Remarque:

Hygiene

- Quand vous stockez des aliments avec une odeur forte, enveloppez-les dans un film plastique ou placez-les dans un récipient hermétique. Sinon, l'odeur ne pourra pas être éliminée, même si le mode Hygiene Active est activé.

Mode Holiday Activez ce mode si le réfrigérateur ne doit pas être utilisé pendant une période prolongée, comme pendant des vacances ou si le congélateur doit être utilisé seul.

Holiday

Dans ce mode, la température du réfrigérateur n'est pas affichée et la diode est éteinte.

Remarques:

- Avant d'utiliser le mode Holiday, videz le réfrigérateur et fermez sa porte.
- Pour des raisons d'hygiène, la température à l'intérieur du réfrigérateur est maintenue aux alentours de 15 °C quand le mode Holiday est activé.
- Le congélateur est refroidi de la manière habituelle.

Mode Eco Activez ce mode si le congélateur ne va pas beaucoup être utilisé pendant les mois d'hiver ou pendant la nuit.

Eco

Remarque:

- Le mode Eco ne peut pas être activé pendant que le mode Super Freeze est actif.

Child Lock Les touches du panneau de commande peuvent être verrouillées. Lorsque le Child Lock est réglé, "Lock" s'affiche sur le panneau de commande.

Lock

Pour désactiver ce mode, tenez la touche  du panneau de commande enfoncée pendant au moins 3 secondes.

Français

Fonctions d'avertissement utilisateur

Les fonctions suivantes d'avertissement utilisateur sont activées si une porte est laissée entrouverte pendant une période prolongée ou si la température à l'intérieur du réfrigérateur a augmenté.

		Affichage de température	Alarme	Lampe à diode
Porte entrouverte	En continu pendant 1 minute	Clignote	Sonne une fois	Clignote une fois
	En continu pendant 3 minutes	Clignote	Sonne deux fois	Clignote deux fois
	En continu pendant 5 minutes	Clignote*	Sonne en continu	Clignote en continu
Augmentation de la température à l'intérieur du réfrigérateur	Congélateur : -12 °C ou plus	Clignote*	Sonne en continu	Fonctionnement normal
	Réfrigérateur : 8 °C ou plus	Clignote*	Sonne en continu	Fonctionnement normal
	Zone Vitamin-Safe : 8 °C ou plus	Clignote*	Sonne en continu	Fonctionnement normal

*Clignote pendant 30 secondes toutes les 30 minutes.

Production de glaçons

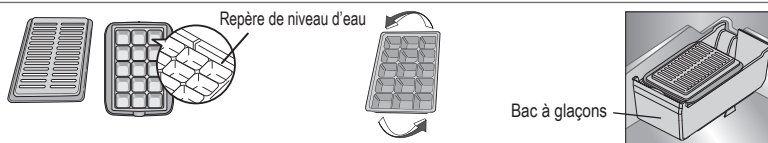

Ouvrez le congélateur, tirez le tiroir du haut et retirez la plaque à glaçons. Ouvrez le couvercle de la plaque à glaçons et remplissez-la d'eau jusqu'au repère. Refermez ensuite le couvercle et remettez la plaque à glaçons en place. Lorsque les glaçons sont prêts, tirez le tiroir du haut et retirez la plaque à glaçons. Ouvrez le couvercle et tordez légèrement la plaque en la tenant par les deux extrémités pour faire tomber les glaçons de la plaque à glaçons. Ensuite, remettez le bac à glaçons en place.

Retrait et fixation des étagères

Réfrigérateur

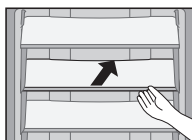

Étagères en verre
Soulevez légèrement la partie centrale de l'étagère et tirez-la vers l'extérieur.

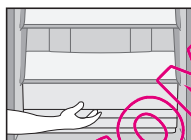

Tiroir du réfrigérateur
Tirez le tiroir vers vous, soulevez légèrement sa partie avant et tirez-le à l'extérieur.

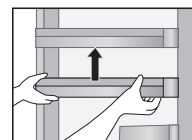

Étagère de porte, boîte hermétique et clayette à bouteilles
Soulevez-la légèrement puis retirez-la.

Casier à vins

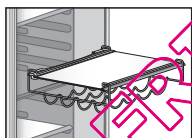

Soulevez légèrement la partie centrale de l'étagère et tirez-la vers l'extérieur.

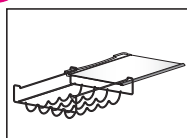

Faites glisser l'étagère horizontalement.

Zone Vitamin-Safe

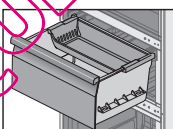

Bac à fruits et légumes

Tirez le bac vers l'extérieur, tenez la partie avant et soulevez-le en diagonale, et enlevez-le.

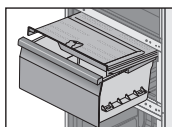
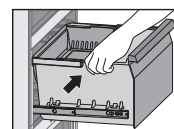
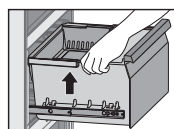

Plaque de contrôle de l'humidité

Tirez le bac à légumes vers vous. Ensuite, tirez la plaque de contrôle de l'humidité vers vous.

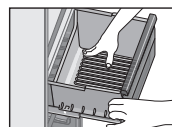

Pour remettre le bac en place, poussez-le jusqu'à ce qu'il s'engage dans les crochets aux quatre coins. Si le bac n'est engagé dans aucun des crochets, vous ne pourrez pas le faire glisser puisqu'il se heurtera à la plaque de contrôle de l'humidité.

Congélateur

Tirez le tiroir vers vous, soulevez légèrement sa partie avant et tirez-le à l'extérieur.
Après avoir retiré le tiroir, vous pouvez stocker des aliments dans le compartiment vide.

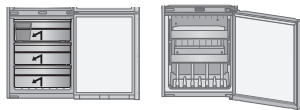

Consignes d'entretien et de nettoyage

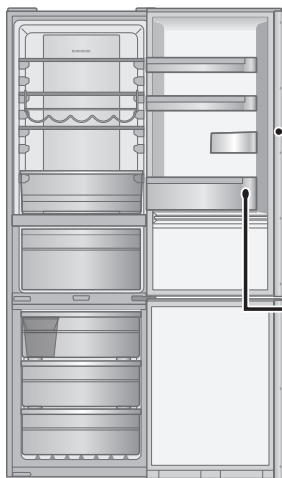

Nettoyage quotidien

Essuyez les pièces avec un chiffon sec.

Endroits qui se salissent facilement :

Joint d'ouverture de porte



En se salissant, le joint s'abîme facilement et une fuite d'air froid est très probable.

Étagère à bouteilles

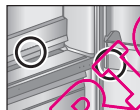

Si de la saleté et du liquide sont accumulés, essuyez immédiatement.

Tous les ans, débranchez la fiche d'alimentation et retirez les étagères pour effectuer un nettoyage minutieux.

Pièces qui peuvent être nettoyées avec de l'eau

Réfrigérateur



- Étagères en verre
- Clayettes de porte
- Étagère à bouteilles
- Boîte hermétique de porte
- Bac à œufs
- Tiroir du réfrigérateur

Zone Vitamin-Safe

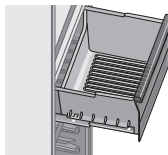

- Bac à légumes
- Bac à fruits
- Plaque de contrôle de l'humidité

Congélateur

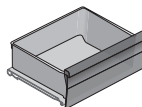

- Tiroirs du congélateur
- Bac à glaçons
- Plaque à glaçons
- Couvercle de la plaque à glaçons

Remarque:

- N'utilisez pas de produits de nettoyage abrasifs tels que le bicarbonate de soude. Cela pourrait endommager le plastique.

Consignes d'entretien et de nettoyage (suite)

Nettoyage du panneau de commande

Le panneau de commande du réfrigérateur est fabriqué avec des matériaux spéciaux. Pour protéger la surface des dommages, ne le nettoyez pas avec un solvant chimique. Au lieu de cela, essuyez-le avec un chiffon doux sec ou légèrement humidifié.

Nettoyage de l'extérieur du réfrigérateur

Nettoyez la partie externe de l'appareil à l'aide d'un chiffon doux humidifié à l'eau chaude. Si certaines taches résistent, appliquez un produit de nettoyage de cuisine neutre puis essuyez avec un chiffon doux humidifié à l'eau chaude. Essayez toute trace d'eau à l'aide d'un chiffon sec.

Remarques concernant le nettoyage

Aucune des substances suivantes **ne doit être utilisée** pour le nettoyage de l'appareil :

- **Produit de lavage alcalin**, de telles substances peuvent faire craqueler les parties en plastique.
- **Détergent pulvérisé, poudre de savon, huile fossile, eau chaude, brosse de cuisine, acide, benzène, diluants ou solutions base d'alcool**, etc. Ces substances pourraient endommager les peintures de surface et les parties en plastique. Veillez à éliminer toute tache d'huile domestique. Cela pourrait également endommager les pièces en plastique.

Vérifications d'usage



- Le cordon d'alimentation est-il endommagé ?
- La fiche électrique devient-elle chaude ?
- La fiche électrique est-elle complètement insérée dans la prise ?

Si le cordon d'alimentation ou la lampe à diode est endommagée, veuillez contacter un revendeur agréé. Ne remplacez PAS ces pièces vous-même.



Non utilisation prolongée

S'il est prévu une longue période de non-utilisation de l'appareil, débranchez la fiche électrique, effectuez un nettoyage comme décrit ci-dessus. Laissez la porte ouverte pendant 2 ou 3 jours. Cela permet à l'intérieur de sécher évite la formation de moisissures et de mauvaises odeurs.

De façon générale, n'éteignez pas le réfrigérateur. Sa durée de vie pourrait en être affectée.

Avant de déplacer ou de transporter le réfrigérateur

- ① Retirez tous les aliments.
- ② Débranchez-le.
- ③ Soulevez le pied ajustable.
- ④ Tirez le réfrigérateur vers vous.
- ⑤ Vidangez de la façon suivante l'eau du plateau d'évaporation située en bas à l'arrière du réfrigérateur.
 - Placez un récipient sous le robinet de vidange et dévissez-le doucement.
 - Percez la bouchette obstruant la sortie à l'aide d'un tournevis ou un outil similaire. Ensuite, vidangez l'eau.
(En cas de second déplacement, ouvrez simplement le robinet de vidange.)
 - Une fois que l'eau a été totalement vidangée, veillez à revisser le robinet de vidange afin d'éviter toute nouvelle fuite d'eau.

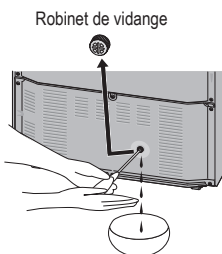

(Partie inférieure, à l'arrière de l'appareil)

Déplacement et transport du réfrigérateur

Le transport de l'appareil nécessite au moins deux personnes.

- ① Vissez les pieds ajustables à fond.
- ② Maintenez le pied ajustable d'une main et les coins de l'autre, comme décrit.

Remarque:

- Ne portez pas l'appareil en le tenant par ses portes.
Ne transportez jamais le réfrigérateur en position couchée.

Sécurisez les portes avec du ruban adhésif



Foire aux questions

Si vous avez l'impression que votre réfrigérateur ne fonctionne pas correctement, vérifiez tout d'abord les points suivants. Si le problème persiste, débranchez la fiche d'alimentation électrique et contactez votre revendeur ou un centre de service après-vente agréé.

Général

Le réfrigérateur émet des bruits inhabituels.	<ul style="list-style-type: none">• Le réfrigérateur est-il bien installé sur un sol solide et plat ?• Y a-t-il suffisamment d'espace tout autour du réfrigérateur ?• Y a-t-il quelque chose qui vibre au sommet du réfrigérateur ?• C'est normal d'entendre certains bruits quand le réfrigérateur se met en marche ou s'arrête.
Vous entendez un son après la mise hors service du compresseur.	<ul style="list-style-type: none">• Ceci est normal et c'est souvent dû au réfrigérant coulant en sens inverse vers le compresseur.
Vous entendez un son après avoir ouvert ou fermé la porte.	<ul style="list-style-type: none">• Ceci est normal et c'est dû à la différence de pression d'air entre l'intérieur et l'extérieur du réfrigérateur.
Vous entendez un son d'air ou d'eau qui coule après avoir ouvert la porte.	<ul style="list-style-type: none">• Ceci est dû au réfrigérant coulant dans les conduites internes.
Vous entendez un bruit de ventilation important en continu.	<ul style="list-style-type: none">• Ce son se fait entendre quand le ventilateur de circulation d'air froid est en marche.• Le réfrigérateur est-il en mode Super Freeze ? En mode Super Freeze, le ventilateur de circulation d'air froid tourne très vite et produit un bruit élevé.• Avez-vous stocké beaucoup d'aliments ou la température de la pièce est-elle élevée ? Dans des situations de ce type, le ventilateur de circulation d'air froid tourne très vite et produit un bruit élevé.
Le compresseur est assez bruyant.	<ul style="list-style-type: none">• Le réfrigérateur est-il en mode Super Freeze ? En mode Super Freeze, le compresseur tourne très vite et produit un bruit élevé.• Avez-vous stocké beaucoup d'aliments ou la température de la pièce est-elle élevée ? Dans de tels cas, le compresseur tourne très vite et c'est normal qu'il devienne plus bruyant.
Le compresseur fonctionne pendant longtemps.	<ul style="list-style-type: none">• Quand la fiche d'alimentation électrique est branchée pour la première fois, le compresseur fonctionne plus longtemps que la normale pour refroidir l'intérieur du réfrigérateur, jusqu'à ce que les températures choisies soient atteintes.• Le réfrigérateur est-il en mode Super Freeze ?• Les portes ont-elles été fréquemment ouvertes et fermées ? Les portes sont-elles bien fermées ?• Avez-vous stocké beaucoup d'aliments ou la température de la pièce est-elle élevée ?• Quand beaucoup d'aliments sont placés dans le réfrigérateur en une fois, le compresseur doit fonctionner plus longtemps.
De la condensation se forme sur l'extérieur du réfrigérateur.	<ul style="list-style-type: none">• De la condensation peut se former si la pièce est très humide, et c'est normal. Essayez-la avec un chiffon sec.
L'extérieur du réfrigérateur est chaud au toucher.	<ul style="list-style-type: none">• Après avoir mis en service le réfrigérateur, celui-ci peut devenir chaud jusqu'à ce que l'intérieur du compartiment soit suffisamment refroidi. Le réfrigérateur peut devenir chaud même une fois les compartiments refroidis. Ceci est dû au fonctionnement du tuyau de rayonnement thermique équipé sur le réfrigérateur afin d'empêcher la condensation. Ce n'est pas défaut de fonctionnement.
Les commandes du panneau de commande n'ont aucun effet.	<ul style="list-style-type: none">• Le réfrigérateur est-il bien sous tension ?• Le réfrigérateur est-il en mode Child Lock ?
La lampe à diode ne s'allume pas.	<ul style="list-style-type: none">• Le réfrigérateur est-il en mode Holiday ?• En mode Holiday, la lampe à diode du réfrigérateur ne s'allume pas.• Le réfrigérateur est-il bien sous tension ?

Foire aux questions (suite)

L'alarme retentit, et l'affichage de température sur le panneau de commande et la lampe à diode clignotent.

- Une des portes ou les deux portes du réfrigérateur ont été laissées entrouvertes. Fermez les portes.

Réfrigérateur et congélateur

Le réfrigérateur ne refroidit pas (et le congélateur ne congèle pas).

- Le réfrigérateur est-il bien sous tension ?

Le réfrigérateur ne refroidit pas (et le congélateur ne congèle pas) de manière satisfaisante.

- La température est-elle réglée trop haut ?
- Le réfrigérateur est-il exposé directement aux rayons du soleil ou placé près d'un appareil de chauffage ?
- Y a-t-il suffisamment d'espace tout autour du réfrigérateur ?
- Avez-vous stocké beaucoup d'aliments ou la température de la pièce est-elle élevée ?
- Les portes ont-elles été fréquemment ouvertes et fermées ? Les portes sont-elles bien fermées ?
- Le réfrigérateur est-il en mode Holiday ?
- Si des aliments chauds sont placés dans le réfrigérateur, la température monte temporairement.
- Pendant la saison froide ou quand la température ambiante est basse, on peut avoir l'impression que le réfrigérateur ne refroidit pas.

Il y a une différence entre la température choisie et la température réelle.

- Le réfrigérateur est-il en mode Super Freeze ?
- Si des aliments chauds sont placés dans le réfrigérateur, la température monte temporairement.

Des aliments gèlent dans le réfrigérateur.

- La température du réfrigérateur est-elle réglée trop bas ?
- Les aliments ont-ils été placés vers l'arrière du réfrigérateur ? La zone située près de la paroi postérieure est la plus froide, et il vaut mieux éviter d'y placer des aliments qui pourraient geler facilement.

De la condensation se forme dans le réfrigérateur et les tiroirs.

- De la condensation peut se former si la porte est ouverte et fermée fréquemment, ou si la porte n'est pas bien fermée ou si l'humidité de la pièce est élevée. Essayez la condensation à l'aide d'un chiffon sec.

De la condensation se forme dans le bac à fruits et légumes.

- La zone Vitamin-Safe maintient une humidité élevée pour garder les légumes frais. Essayez la condensation à l'aide d'un chiffon sec.

La porte du congélateur est dure à ouvrir.

- La différence de pression d'air entre l'intérieur et l'extérieur du congélateur peut parfois rendre la porte dure à ouvrir. Attendez un moment, puis essayez d'ouvrir la porte.

Il y a une odeur à l'intérieur du réfrigérateur.

- Les aliments qui sentent fort sont-ils bien fermés hermétiquement avant d'être placés dans le réfrigérateur ? Placez ces aliments dans un récipient qui ferme hermétiquement et mettez-les dans le réfrigérateur ou dans la boîte hermétique de porte.
- Des odeurs peuvent coller aux surfaces internes du réfrigérateur. Essayez les surfaces à l'aide d'un chiffon doux trempé dans de l'eau tiède.

Caractéristiques

MODÈLE	NR-B32FX2-XE	NR-B32FW2-WE	NR-B32FX2-XB	NR-B32FW2-WB
CATÉGORIE	Réfrigérateur-Congélateur			
COMPARTIMENT SANS GEL	TOUS LES COMPARTIMENTS			
CLASSE DE CLIMAT	SN-T ¹			
VOLUME BRUT TOTAL	362 L			
VOLUME TOTAL NET	315 L			
VOLUME RÉFRIGÉRATEUR NET	179 L			
VOLUME NET COMPARTIMENT FRUITS ET LÉGUMES / PRODUITS RÉFRIGÉRÉS	46 L			
VOLUME CONGÉLATEUR NET	90 L			
DIMENSIONS EXTÉRIEURES LARGEUR x PROFONDEUR x HAUTEUR	601 mm x 648 mm x 1898 mm			
POIDS NET	82 kg			
TENSION NOMINALE	220 V - 230 V		230 V - 240 V	
FRÉQUENCE NOMINALE	50 Hz			
CONSOMMATION D'ÉNERGIE	249 kWh/an ²			
CAPACITÉ DE CONGÉLATION	15 kg/24 h			
NIVEAU SONORE	36 dB			
STOCKAGE MAXIMUM SANS ÉLECTRICITÉ	10 heures			
RÉFRIGÉRANT/CHARGE	R600a/70 g			
AGENT DE SOUFFLAGE	Cyclopentane			

Français

Remarques:

- ¹ Température ambiante autorisée : 10 °C à 43 °C
² La consommation d'énergie annuelle est basée sur les résultats du test standard pendant 24 heures.
 La consommation d'énergie réelle varie selon la façon dont l'appareil est utilisé et où il est localisé.

Avec les portes entièrement ouvertes

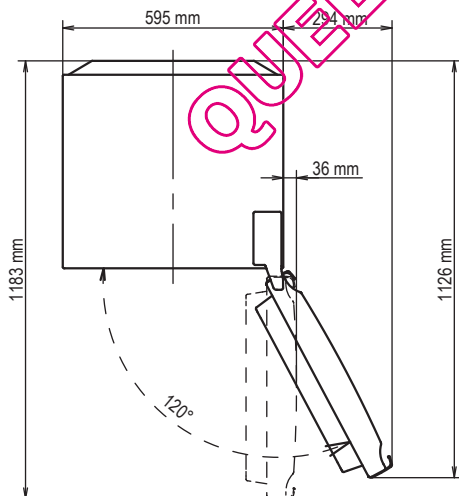

Indice

Rispetto dell'ambiente	66	Caratteristiche e funzioni.....	75
Istruzioni di sicurezza	67	Funzioni di avviso all'utilizzatore.....	75
Installazione	69	Produzione di cubetti di ghiaccio	76
Parti.....	71	Rimozione e installazione dei ripiani.....	76
Pannello comandi.....	72	Istruzioni per la cura e la pulizia	77
Impostazione della temperatura.....	73	Domandi frequenti.....	79
Uso delle funzioni utili	74	Specifiche tecniche	81

Rispetto dell'ambiente



Smaltimento del materiale di confezionamento

Riciclare tutto il materiale possibile (ad es. cartone, buste di plastica, nastro adesivo e polistirolo) e accertarsi di smaltire in modo sicuro il resto del materiale di confezionamento.

Tenere il materiale di confezionamento lontano dalla portata di neonati e bambini per evitare infortuni o soffocamento.



Informazioni sullo smaltimento per utenti di apparecchiature elettriche ed elettroniche usate (apparecchiature domestiche)

Questo simbolo riportato sui prodotti e/o nella documentazione di accompagnamento indica che i prodotti elettrici ed elettronici usati non devono essere mescolati ai rifiuti domestici generici.

Per un corretto recupero, trattamento e riciclaggio, portare questi prodotti nei punti di raccolta designati, dove verranno accettati gratuitamente. In alternativa, in alcuni paesi è possibile restituire i prodotti al rivenditore locale al momento dell'acquisto di un nuovo prodotto equivalente.

Uno smaltimento corretto di questo prodotto contribuirà a far risparmiare preziose risorse e ad evitare potenziali effetti negativi sulla salute umana e sull'ambiente che potrebbero essere causati, altrimenti, da uno smaltimento inappropriato. Contattare l'autorità locale per ulteriori dettagli sul punto di raccolta designato più vicino.

In caso di smaltimento errato di questo materiale di scarto, potrebbero venire applicate delle sanzioni in base alle leggi nazionali.

Per gli utenti aziendali nell'Unione Europea

Qualora si desideri smaltire apparecchiature elettriche ed elettroniche, contattare il proprio rivenditore o fornitore per ulteriori informazioni.

Informazioni sullo smaltimento in paesi al di fuori dell'Unione Europea

Questo simbolo è valido solo nell'Unione Europea.

Qualora si desideri smaltire questo prodotto, contattare le autorità locali o il rivenditore e chiedere informazioni sul metodo corretto di smaltimento.



Prima di smaltire il vecchio apparecchio

Seguire le istruzioni per lo smaltimento fornite dal produttore del vecchio apparecchio o le normative locali per lo smaltimento degli elettrodomestici. Se non disponibili, seguire i tre passaggi illustrati di seguito.



1. Rimuovere la spina dalla presa elettrica.
2. Tagliare il cavo di alimentazione e smaltirlo correttamente con la spina attaccata.
3. Fino alla raccolta del vecchio apparecchio, o alla consegna presso un centro di recupero, tenere l'apparecchio lontano dalla portata dei bambini.



- Rimuovere tutti i sigilli dalla porta e lasciare tutti i ripiani e i cassetti in posizione.

In questo modo, i bambini hanno meno probabilità di arrampicarsi all'interno e restare intrappolati.

Istruzioni di sicurezza

Significato dei simboli

	Non eseguire questa operazione
	Eseguire sempre questa operazione

	Indica che l'apparecchio deve essere provvisto di messa a terra per evitare scosse elettriche
	Non smontare



Indica il rischio di infortuni gravi o morte.

L'apparecchio non è destinato ad essere utilizzato da persone (bambini inclusi) con capacità fisiche, sensoriali o mentali ridotte, o con esperienza e competenze insufficienti, se non dietro sorveglianza e istruzioni di un soggetto responsabile della loro incolumità.

I bambini devono sempre essere sorvegliati per evitare che giochino con l'apparecchio.

AVVERTENZE



Non utilizzare adattatori per presa multipli e non collegare più apparecchi allo stesso adattatore per presa.

- In caso contrario, possono verificarsi surriscaldamento, incendi o cortocircuiti.

Non stringere, annodare o piegare il cavo di alimentazione e non appoggiarvi oggetti pesanti.

- Queste operazioni aumentano il rischio di incendi o scosse elettriche. Se il cavo di alimentazione o la spina sono danneggiati, farli sostituire dal produttore, da un rappresentante autorizzato o da un tecnico qualificato per evitare pericoli.

Non scollegare il frigorifero tirando il cavo di alimentazione.

- Questa operazione può danneggiare il cavo di alimentazione. Impugnare sempre la spina ed estrarla con decisione dalla presa elettrica.

Non appoggiare contenitori d'acqua sul frigorifero.

- L'acqua può danneggiare l'isolamento dei componenti elettrici e causare cortocircuiti, incendi o scosse elettriche.

Non spruzzare gas infiammabili vicino al frigorifero.

- Ciò può causare esplosioni o incendi.

Non spruzzare acqua all'interno o all'esterno del frigorifero.

- In caso contrario, potrebbero verificarsi incendi o scosse elettriche.

Non toccare la spina di alimentazione con le mani bagnate.

- In caso contrario, potrebbero verificarsi scosse elettriche.

Non installare il frigorifero in luoghi umidi e dove possa entrare a contatto con l'acqua.

- Se l'isolamento delle parti elettriche è deteriorato, possono verificarsi cortocircuiti, scosse elettriche o incendi.

Non conservare sostanze volatili o infiammabili nel frigorifero.

- Le sostanze infiammabili come il benzene, i solventi, l'alcol, l'etere e il gas di petrolio liquefatto (GPL) possono causare esplosioni.

Non conservare prodotti farmaceutici o sensibili alla temperatura nel frigorifero.

- I prodotti che richiedono un attento controllo della temperatura non devono essere conservati in frigorifero.

Non permettere ai bambini di arrampicarsi, dondolarsi o appendersi alla porta del frigorifero.

- In caso contrario, possono verificarsi infortuni gravi e danni al frigorifero.

Non utilizzare il frigorifero in presenza di fumi esplosivi o gas infiammabili.

- Ciò può causare esplosioni o incendi.

Non conservare benzina o altri vapori e liquidi infiammabili nel frigorifero e non utilizzarli in prossimità dell'apparecchio.

- Ciò può causare esplosioni o incendi.

-AVVERTENZE: Non utilizzare dispositivi meccanici o strumenti diversi da quelli consigliati dal produttore per accelerare lo sbrinamento.

- Tali operazioni potrebbero danneggiare l'interno del frigorifero o causare esplosioni.

-AVVERTENZE: All'interno degli scomparti per la conservazione degli alimenti, non usare apparecchi elettrici diversi da quelli del tipo consigliato dal produttore.

-AVVERTENZE: Non danneggiare il circuito refrigerante.



Non provare a smontare, riparare o modificare da soli il frigorifero.

- Tali operazioni possono provocare infortuni, ustioni e scosse elettriche a sé stessi o ad altre persone e danneggiare il frigorifero. Se l'apparecchio necessita di modifiche o riparazioni, consultare un centro assistenza autorizzato.

Istruzioni di sicurezza (continua)



Verificare che il frigorifero sia collegato a una presa elettrica dotata di messa a terra. **NON** collegarlo a una presa elettrica priva di messa a terra.



Verificare che la spina e il cavo di alimentazione non siano schiacciati o danneggiati.

- Un cavo di alimentazione o una spina danneggiati possono causare cortocircuiti, incendi o scosse elettriche.
- Se il cavo di alimentazione è danneggiato, farlo sostituire dal produttore, da un rappresentante autorizzato o da un tecnico qualificato per evitare pericoli.
- **NON TENTARE DI SOSTITUIRLO DA SOLI.**

Rimuovere eventuale sporcizia o polvere dagli spinotti di alimentazione prima di collegare l'apparecchio alla presa elettrica.

- Gli accumuli di polvere sulla spina possono impedire l'isolamento, soprattutto in condizioni di umidità. In caso contrario, potrebbero verificarsi cortocircuiti, incendi o scosse elettriche. Scollegare il cavo di alimentazione e pulirlo con un panno asciutto. Non usare mai un panno bagnato o umido.

Collegare l'apparecchio alla presa elettrica, verificando che il collegamento sia sicuro.

- Una spina di alimentazione collegata scorrettamente può causare incendi o scosse elettriche.

Installare il frigorifero in un'area ben ventilata.

- A un quantitativo maggiore di refrigerante nell'apparecchio, deve corrispondere uno spazio più ampio in cui collocare il frigorifero. In caso di perdite di refrigerante, e se l'apparecchio si trova in uno spazio ristretto, l'accumulo di gas combustibili potrebbe verificarsi con maggiore probabilità. Ciò può causare esplosioni o incendi. Di norma, per ogni 8 g di refrigerante, è necessario almeno 1 metro cubo di spazio nel locale. Il quantitativo di refrigerante contenuto nell'apparecchio è indicato sulla targhetta dei dati che si trova al suo interno.

Il refrigerante utilizzato nel frigorifero (R600a) e i gas del materiale isolante (isopentano) sono infiammabili e richiedono procedure di smaltimento speciali.

- Prima di smaltire l'apparecchio, verificare che i tubi sul retro non siano danneggiati. Eventuali perdite di refrigerante o gas possono causare incendi o esplosioni.

Scollegare il frigorifero prima della pulizia e della manutenzione.

- In caso contrario, potrebbero verificarsi scosse elettriche.

Se si avverte odore di bruciato o il frigorifero emette fumo, scollegare immediatamente la spina di alimentazione e consultare un centro assistenza autorizzato.

RADIAZIONI LED
NON GUARDARE DIRETTAMENTE CON STRUMENTI OTTICI
PRODOTTO A LED CLASSE 1M

-AVVERTENZE: Mantenere le aperture di ventilazione della superficie esterna o della struttura interna dell'apparecchio prive di ostruzioni.



Indica il rischio di lesioni o danni a oggetti.



Non inserire bottiglie o contenitori di vetro nel congelatore.

- Ghiacciandosi, il contenuto potrebbe rompere il vetro.
- Non toccare le pareti interne del congelatore o gli alimenti al suo interno con le mani bagnate.
- La pelle potrebbe congelarsi e aderire alle pareti interne o agli alimenti.

Non aprire o chiudere le porte impugnando le maniglie con entrambe le mani.

- In caso contrario, potrebbero verificarsi infortuni.



In caso di interruzione della corrente, non aprire frequentemente il frigorifero e non inserirvi nuovi alimenti.

- Tali operazioni potrebbero causare l'aumento della temperatura all'interno del frigorifero e il deterioramento degli alimenti in esso conservati.

Se il frigorifero non deve essere utilizzato per un lungo periodo, scollegarlo dalla rete elettrica.

Inoltre, prestare attenzione allo spazio tra le porte del frigorifero e del congelatore, soprattutto se vengono aperte contemporaneamente.

- In caso contrario, potrebbero verificarsi infortuni.

Aperto il frigorifero, prestare attenzione a non schiacciarsi le dita nei punti che possono provocare lesioni "da compressione".

- In caso contrario, potrebbero verificarsi infortuni.

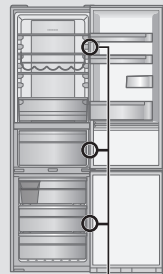

Pinch point potenziale

Questo paragrafo fornisce spiegazioni su come installare l'apparecchio in modo da ridurre il rumore e ottenere un funzionamento ad energia ottimizzata.

Dimensioni

Larghezza 601 x Profondità 648 x Altezza 1898 (mm)

Apertura delle confezioni dell'apparecchio

Rimuovere tutte le protezioni e il nastro adesivo dalla confezione dell'apparecchio.

Scegliere il luogo giusto in cui posizionarlo

Ventilazione

Poiché durante il funzionamento l'apparecchio disperde calore, è opportuno installarlo in una stanza asciutta e ben ventilata con uno spazio sufficiente nella parte superiore e posteriore dell'apparecchio stesso come mostrato nella figura 1. Lo spazio di apertura dovrebbe essere maggiore se si percepiscono rumori da vibrazione.

Temperatura

La temperatura dell'ambiente influisce sul consumo di energia e sulle prestazioni del frigorifero, ad es. sulla quantità di elettricità utilizzata per raffreddare o congelare gli alimenti.

Per ottenere i risultati migliori, l'apparecchio non deve pertanto:

- essere esposto direttamente alla luce del sole
- essere installato vicino a radiatori, fornelli o altre fonti di calore
- essere installato in un luogo in cui la temperatura ambiente non corrisponda alla classificazione climatica per la quale l'apparecchio è stato progettato. Per la classificazione climatica dell'apparecchio fare riferimento al paragrafo sulle Specifiche tecniche.

Livello

Installare su un pavimento a livello e sufficientemente resistente per supportare un frigorifero alla sua massima capacità.

Livellare le irregolarità del pavimento regolando con il cacciavite i due piedini anteriori del frigorifero, come mostrato nella figura 2.

Ciò eviterà vibrazioni e rumore.

Se l'apparecchio deve essere posizionato sulla moquette o su un pavimento in vinile, sistemare una tavola solida su questi ultimi prima di procedere all'installazione del frigorifero. Ciò eviterà scolorimenti del pavimento dovuti al calore emesso dall'apparecchio.

Porta del frigorifero



AVVERTENZE

La posizione dei cardini della porta del frigorifero può essere invertita da destra a sinistra, in modo che le porte di aprano nella direzione opposta. Se tale modifica fosse più adatta alle esigenze dell'ambiente in cui verrà posizionato l'apparecchio, contattare il nostro centro assistenza indicato nell'opuscolo allegato, o visitare il nostro sito web (<http://panasonic.net>).

Non ci assumiamo alcuna responsabilità nel caso in cui i cardini vengano invertiti personalmente dall'utente.

Installazione dei distanziali

Installare i distanziali sul pannello posteriore del frigorifero per assicurare lo spazio minimo necessario e consentire la dissipazione del calore prodotto dall'apparecchio.

Applicare al pannello posteriore del frigorifero dopo aver rimosso il release liner del nastro biadesivo.

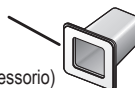

Distanziale (accessorio)



Figura 1



Figura 2

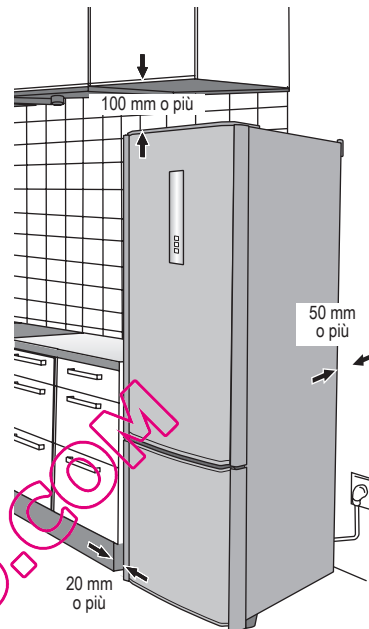

Parti per cambiare la direzione di apertura della porta (accessorio)

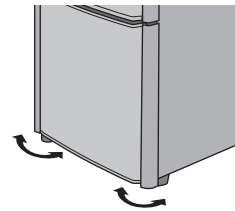
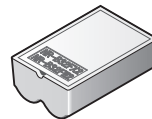
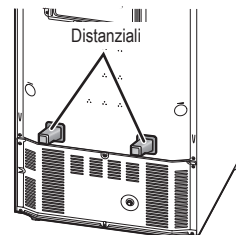

Installazione (continua)

Pulizia

Dopo l'installazione, pulire l'apparecchio con acqua calda.

Collegamento della spina di alimentazione alla presa elettrica

È possibile collegare la spina subito dopo l'installazione.

Quando la spina di alimentazione viene collegata alla presa elettrica, il display della temperatura inizia a lampeggiare come illustrato nella figura a destra e il frigorifero inizia a raffreddare.

Le temperature visualizzate in questa fase non sono quelle effettive.

Quando la temperatura del frigorifero raggiunge gli 8 °C, quella del congelatore i -12 °C e quella della zona Vitamin-Safe gli 8 °C, il display della temperatura smetterà di lampeggiare e si accenderà mostrando la temperatura effettiva.

Per raggiungere le temperature impostate occorre circa mezza giornata (se la temperatura ambiente è di circa 32 °C, il frigorifero non contiene alimenti e le porte sono chiuse).

Le temperature effettive potrebbero non essere visualizzate immediatamente dopo che il display della temperatura ha smesso di lampeggiare.

Inserire gli alimenti nel frigorifero soltanto dopo aver verificato che lo scomparto del frigorifero stesso si sia raffreddato.

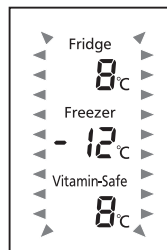

Note:

- Per il processo di raffreddamento potrebbero essere necessari tempi più lunghi durante i mesi estivi o quando la temperatura ambiente è più elevata.
- Mentre il display della temperatura lampeggia, l'allarme suona per avvisare che la temperatura è aumentata. L'allarme può essere disattivato premendo .
- Se occorre scollegare il frigorifero dalla presa elettrica, attendere almeno 40 minuti prima di ricollegarlo. In caso contrario, il compressore potrebbe danneggiarsi.

Temperatura ambiente della stanza

La classe climatica è riportata sulla targhetta dei dati di potenza che si trova nel lato sinistro del comparto frigorifero; nella targhetta sono indicate anche le temperature ambiente in base alle quali l'apparecchio può funzionare.

Classe climatica	Temperatura ambiente consentita
SN (Temperato prolungato)	da +10°C a 32°C
N (Temperato)	da +16°C a 32°C
ST (Subtropicale)	da +16°C a 38°C
T (Tropicale)	da +16°C a 43°C

Risparmio energetico

1. Installare il frigorifero in un locale asciutto, fresco e ben ventilato. Più la temperatura ambiente è fresca, minore sarà il consumo di energia. (Fare riferimento alla pagina 69 per dimensioni e spazio)
2. La combinazione di cassetti e ripiani che risulterà maggior in volume comporterà un minore consumo energetico del frigorifero.
 - Rimuovere tutti i cassetti del congelatore.
 - Installare i cassetti e i ripiani all'interno del frigorifero nelle posizioni illustrate nel paragrafo "Parti" (P.71).
3. Evitare di riempire eccessivamente il frigorifero per consentire una buona circolazione dell'aria.
4. Aprire le porte soltanto se necessario e per il minor tempo possibile.
5. Pulire periodicamente le aperture di ventilazione alla base del frigorifero con un aspirapolvere o altro strumento simile. (Fare attenzione a non danneggiare il tubo del circuito refrigerante all'interno del coperchio)
6. L'impostazione in "Modalità Super Freeze" comporterà un maggiore consumo energetico.

L'illustrazione sottostante è basata sul modello NR-B32FX2 e potrebbe non corrispondere al frigorifero acquistato.



Comparto frigorifero

Fridge 7°C → Fridge 1°C



Cibo cotto, bevande, uova, torte, prodotti caseari

Scomparto Vitamin-safe (freddo)

Vitamin-Safe 5°C → Vitamin-Safe 0°C



Frutta, verdure fresche, carne, pesce

Scomparto congelatore

Freezer -17°C → Freezer -25°C



Carne, pollame, pesce surgelati, gelato

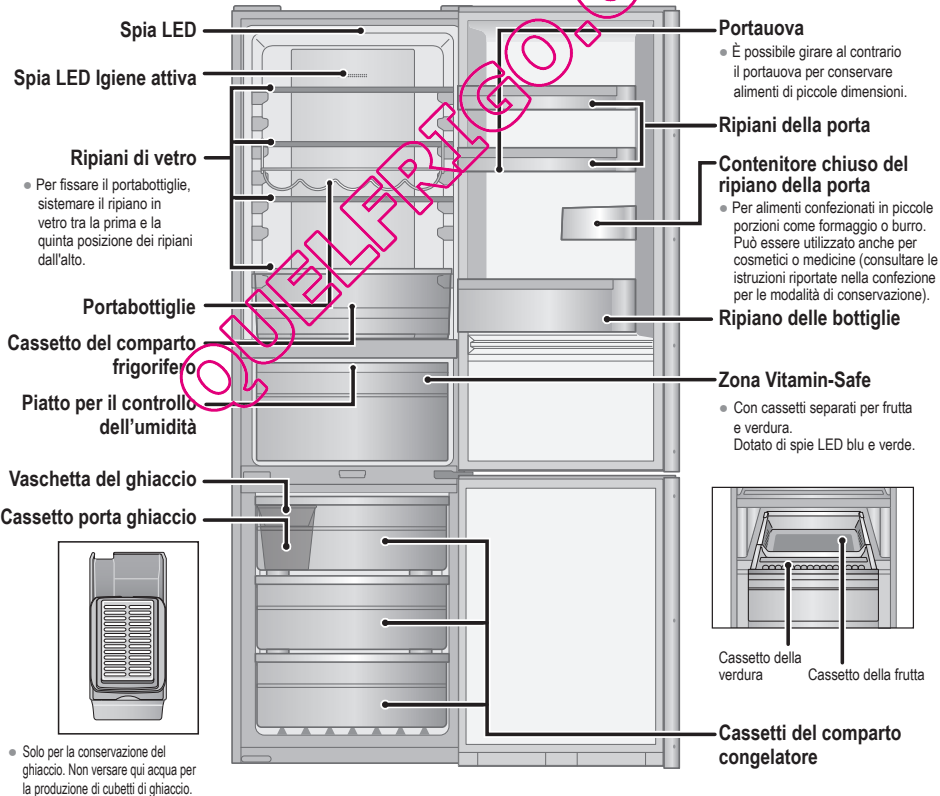

Pannello comandi

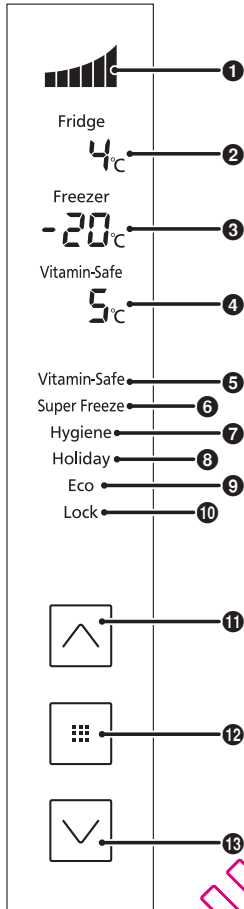

Area del display

1 Livello potenza di raffreddamento

Indica la potenza di raffreddamento del frigorifero.



Livello di energia minimo
(a compressore spento)



Livello di energia basso
(quando il compressore è in funzione a bassa velocità)



Livello di energia medio
(quando il compressore è in funzione a media velocità)



Livello di energia alto
(quando il compressore è in funzione ad alta velocità)

2 Temperatura frigorifero

3 Temperatura congelatore

4 Temperatura zona Vitamin-Safe

5 Modalità Vitamin-Safe

6 Modalità Super Freeze

7 Modalità Igiene Attiva

8 Modalità Vacanza

9 Modalità Eco

10 Blocco bambini

Area comandi

11 Tasto Su

12 Tasto Set

13 Tasto Giù

Note:

- Normalmente i display del pannello sono spenti. I display si attivano premendo i tasti o aprendo le porte.
- La temperatura visualizzata potrebbe essere diversa da quella effettiva.
- Il frigorifero utilizza un microprocessore per controllare la temperatura. La temperatura interna del frigorifero cambia a seconda di fattori quali le variazioni di temperatura ambiente, la velocità di funzionamento del compressore, la frequenza di apertura e chiusura delle porte, la quantità e le modalità di conservazione degli alimenti.

Impostazione della temperatura

È possibile regolare la temperatura del frigorifero, del congelatore e della zona Vitamin-Safe.
All'acquisto, le temperature impostate sono le seguenti.

Frigorifero: 4 °C Congelatore: -20 °C Zona Vitamin-Safe: 5 °C

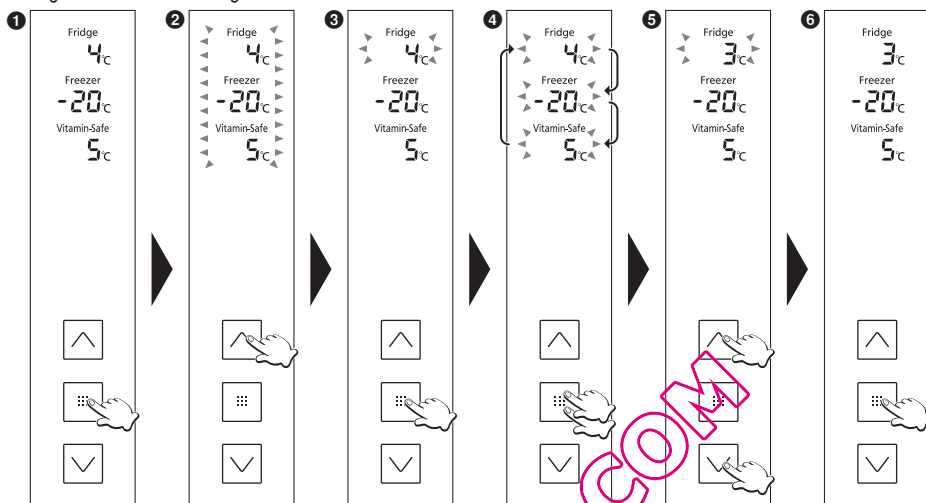

- 1** Il pannello comandi si accende e viene visualizzata la temperatura interna del frigorifero.
- 2** Il display della temperatura inizia a lampeggiare, indicando che è possibile impostare le temperature.
- 3** La temperatura impostata per il frigorifero inizia a lampeggiare.
- 4** A ogni pressione del tasto, il display lampeggiante visualizza le temperature del frigorifero, congelatore e zona Vitamin-Safe in sequenza.
- 5** Regolare la temperatura.
 - Premere per aumentare la temperatura e per diminuirla.
- 6** Il display smette di lampeggiare e si accende, indicando che le temperature sono impostate.
 - Circa 30 secondi dopo, il pannello comandi si spegne.

Nota:

- Il display in **1** torna allo stato normale se non vengono eseguite operazioni per circa 5 secondi durante l'impostazione.

Frigorifero

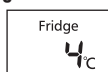

Impostazione della temperatura interna del frigorifero.
È possibile impostare qualsiasi temperatura compresa tra 1 °C e 7 °C.

Note:

- Se la temperatura viene impostata a 1 °C per un periodo prolungato, alcuni alimenti potrebbero congelare.
- In modalità Vacanza, la temperatura non viene visualizzata e non può essere impostata.
- La temperatura non può essere impostata neanche in modalità Eco.

Congelatore



Impostazione della temperatura interna del congelatore.
È possibile impostare qualsiasi temperatura compresa tra -17 °C e -25 °C.

Note:

- In modalità Eco, la temperatura non può essere impostata.

Zona Vitamin-Safe



Impostazione della temperatura della zona Vitamin-Safe.
È possibile impostare qualsiasi temperatura compresa tra 0 °C e 5 °C.

Note:

- Se la temperatura viene impostata tra 0 °C e 1 °C per un periodo prolungato, alcuni alimenti potrebbero congelare.
- La temperatura non può essere impostata neanche in modalità Eco.

■ Uso delle funzioni utili

Il frigorifero è dotato di alcune funzioni utili per applicazioni specifiche.

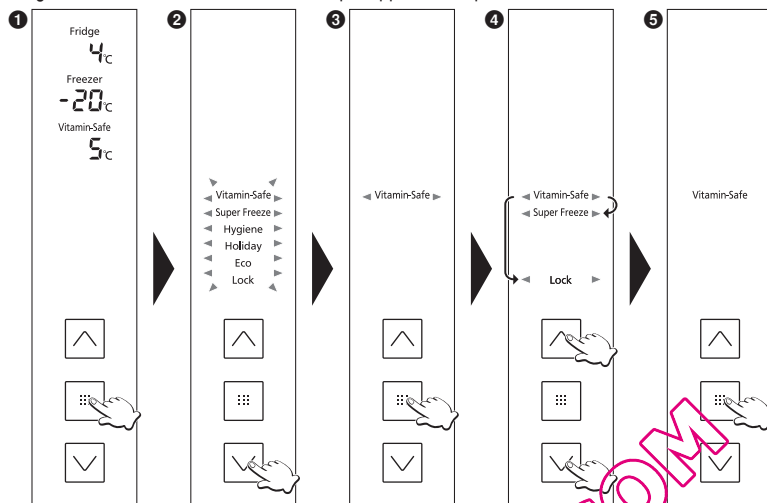

- 1** Il pannello comandi si accende.
- 2** Il display funzioni inizia a lampeggiare, indicando che è possibile impostare le funzioni.
- 3** "Vitamin-Safe" inizia a lampeggiare.
- 4** Selezionare la funzione da utilizzare.
- 5** Il display corrispondente alla funzione selezionata smette di lampeggiare e si accende, indicando che la funzione è impostata.

A ogni pressione del tasto, il display alterna le indicazioni "on" e "off".

On: la funzione viene attivata.

Off: la funzione viene disattivata.

- Circa 30 secondi dopo, il pannello comandi si spegne.

Note:

- Il display in **1** torna allo stato normale se non vengono eseguite operazioni per circa 5 secondi durante l'impostazione.
- Se il display della temperatura lampeggia, attendere circa 5 secondi fino all'accensione del display prima di eseguire le operazioni sopra descritte.

Caratteristiche e funzioni

Modalità Vitamin-Safe Impostando questa modalità è possibile preservare il contenuto di vitamina C di frutta e verdura. Le spie LED blu e verde della zona Vitamin-Safe si accendono.

Vitamin-Safe

Modalità Super Freeze In questa modalità, il congelatore si raffredda velocemente, consentendo il congelamento di alimenti freschi e prodotti simili.

Super Freeze

La modalità Super Freeze viene disattivata automaticamente dopo circa 50 ore.

Note:

- In modalità Super Freeze, la temperatura interna del congelatore potrebbe scendere al di sotto di quella impostata.
- Il compressore funziona ad alta velocità.
- Se viene selezionata la modalità Super Freeze mentre è attiva la modalità Eco, quest'ultima viene temporaneamente annullata. Al termine della modalità Super Freeze, il frigorifero riprende il funzionamento in modalità Eco Mode.
- L'effetto sugli alimenti conservati potrebbe diminuire se la modalità Super Freeze viene impostata diverse ore prima di riporre gli alimenti nel comparto congelatore.
- Si consiglia di eseguire le seguenti operazioni per raggiungere la massima capacità di congelamento.
 - ① Impostare la modalità Super Freeze 24 ore prima di riporre gli alimenti.
 - ② Se si desidera congelare grandi quantitativi di alimenti, rimuovere tutti i cassetti del congelatore e riporre gli alimenti direttamente sul ripiano in vetro o sulla base del congelatore. (Collocando gli alimenti direttamente sul secondo ripiano in vetro dall'alto, è possibile ottenere una capacità di congelamento maggiore).
- La capacità di congelamento massima in 24 ore è indicata sulla targhetta delle specifiche.

Modalità Igiene Attiva La spia LED Igiene attiva si accende e gli alimenti vengono protetti da batteri e odori.

Igiene

Nota:

- Se si conservano alimenti con un odore forte, avvolgerli con una pellicola di plastica o inserirli in un contenitore sigillato. In caso contrario, gli odori potrebbero diffondersi nel frigorifero anche se è stata impostata la modalità Igiene Attiva.

Modalità Vacanza Impostare questa modalità se il frigorifero non verrà utilizzato per un periodo prolungato, per esempio se si è in vacanza, o se deve essere utilizzato solo il congelatore.

Holiday

Impostando questa modalità, la temperatura del frigorifero non viene visualizzata e le spie LED sono spente.

Note:

- Prima di utilizzare la modalità Vacanza, svuotare il frigorifero e chiudere la porta.
- Per motivi igienici, in modalità vacanza la temperatura interna del frigorifero viene mantenuta a circa 15 °C.
- Il congelatore viene raffreddato normalmente.

Modalità Eco Impostare questa modalità se il congelatore non viene utilizzato intensamente, per esempio nei mesi invernali o di notte.

Eco

Nota:

- La modalità Eco non può essere impostata mentre è impostata la modalità Super Freeze.

Blocco bambini È possibile bloccare i tasti sul pannello comandi. Se è impostata la modalità Blocco bambini, sul pannello comandi viene visualizzato "Lock".

Lock

Per disattivare questa modalità, tenere premuto  sul pannello comandi per almeno 3 secondi.

Italiano

Funzioni di avviso all'utilizzatore

Le seguenti funzioni di avviso all'utilizzatore vengono attivate se si lascia una porta socchiusa per un periodo prolungato o se la temperatura interna del frigorifero aumenta.

		Display temperatura	Allarme	Spia LED
Porta socchiusa	Ininterrottamente per 1 minuto	Lampeggia	Un segnale acustico	Lampeggia una volta
	Ininterrottamente per 3 minuti	Lampeggia	Due segnali acustici	Lampeggia due volte
	Ininterrottamente per 5 minuti	Lampeggia*	Segnale acustico continuo	Lampeggia continuamente
Aumento della temperatura interna del frigorifero	Congelatore: -12 °C o più	Lampeggia*	Segnale acustico continuo	Funzionamento normale
	Frigorifero: 8 °C o più	Lampeggia*	Segnale acustico continuo	Funzionamento normale
	Zona Vitamin-Safe: 8 °C o più	Lampeggia*	Segnale acustico continuo	Funzionamento normale

*Lampeggia per 30 secondi ogni 30 minuti.

Produzione di cubetti di ghiaccio

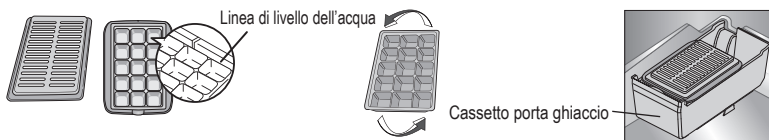

Aprire il congelatore, tirare il cassetto superiore e prendere la vaschetta del ghiaccio. Aprire il coperchio della vaschetta del ghiaccio e riempire con acqua fino all'apposita linea di livello. Quindi chiudere il coperchio e rimettere la vaschetta al suo posto. Quando i cubetti di ghiaccio sono pronti, tirare il cassetto superiore e prendere la vaschetta del ghiaccio. Aprire il coperchio e girare leggermente la vaschetta tenendone i due lati con le mani; i cubetti di ghiaccio cadranno dalla vaschetta. Quindi rimettere a posto il cassetto portaghiaccio.

Rimozione e installazione dei ripiani

Frigorifero

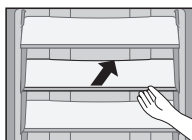

Ripiani di vetro
Sollevare leggermente il lato interno del ripiano e tirarlo fuori.

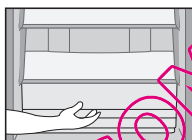

Cassetto del comparto frigorifero
Tirare il cassetto verso di sé, sollevarne leggermente la parte anteriore e tirarlo fuori.

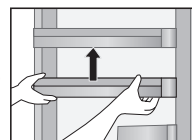

Ripiano della porta, guarnizione di tenuta e ripiano delle bottiglie
Sollevarli leggermente, quindi rimuoverli.

Portabottiglie

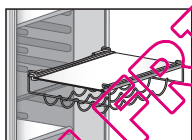

Sollevarne leggermente il lato interno del ripiano e tirarlo fuori.

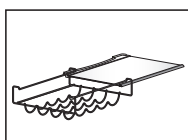

Far scivolare orizzontalmente il ripiano.

Zona Vitamin-Safe

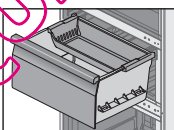

Cassetto porta frutta e porta verdure

Tirare il cassetto verso di sé, afferrare la parte anteriore, sollevarla diagonalmente e rimuovere il cassetto.

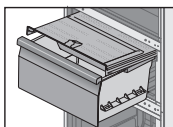
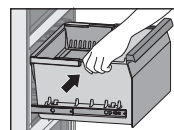
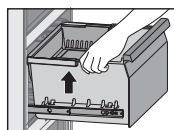

Piatto per il controllo dell'umidità
Tirare verso di sé il cassetto porta verdure.
Quindi tirare verso di sé il piatto per il controllo dell'umidità.

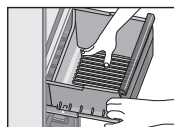

Per reinstallare il cassetto, premerlo fino a quando non si aggancia ai rampini posizionati su tutti e quattro gli angoli.
Se il cassetto non si aggancia ad alcun rampino, non sarà possibile reinserirlo perché andrà a urtare contro il piatto del controllo dell'umidità.

Congelatore

Tirare il cassetto verso di sé, sollevarne leggermente la parte anteriore e tirarlo fuori. Dopo aver rimosso il cassetto, è possibile conservare alimenti nello scomparto vuoto.

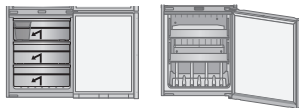

Istruzioni per la cura e la pulizia

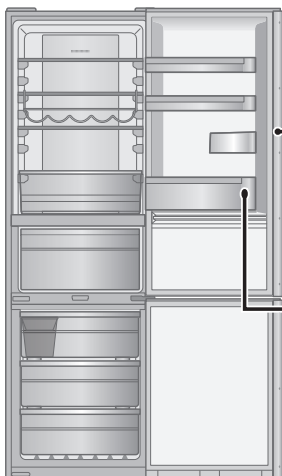

Pulizia quotidiana

Pulire le parti con un panno asciutto.

Punti che si sporcano facilmente

Guarnizione della porta



Quando si sporca, la guarnizione si danneggia facilmente ed è probabile una fuoriuscita di aria fredda.

Ripiano delle bottiglie

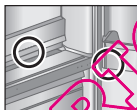

Se ci sono degli accumuli di sporco e liquido, pulire rimuovendoli subito.

A cadenza annuale, staccare la spina di alimentazione del frigorifero e rimuovere i ripiani per la pulizia.

Parti che possono essere lavate con acqua

Frigorifero



- Ripiani di vetro
- Ripiani della porta
- Ripiano delle bottiglie
- Contenitore chiuso del ripiano della porta
- Portauova
- Cassetto del comparto frigorifero

Zona Vitamin-Safe

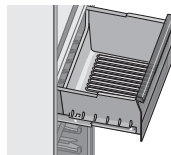

- Cassetto porta verdure
- Cassetto porta frutta
- Piatto per il controllo dell'umidità

Congelatore

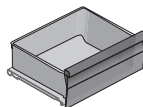

- Cassetti del congelatore
- Cassetto porta ghiaccio
- Vaschetta del ghiaccio
- Coperchio della vaschetta del ghiaccio

Nota:

- Non utilizzare prodotti pulenti abrasivi come ad esempio bicarbonato di sodio poiché possono danneggiare la plastica.

Istruzioni per la cura e la pulizia (continua)

Pulizia del pannello comandi

Il pannello comandi del frigorifero è realizzato in materiale delicato. Per proteggere la sua superficie, non pulirlo con solventi chimici. Pulirlo invece con un panno asciutto o un panno morbido leggermente umido.

Pulizia della superficie esterna dell'apparecchio

Pulire la superficie esterna dell'apparecchio con un panno morbido leggermente imbevuto di acqua calda. Se non è possibile rimuovere delle macchie, applicare un detergente neutro per la pulizia di cucine, quindi rimuoverlo con un panno morbido leggermente imbevuto di acqua calda. Eliminare tutte le gocce di acqua residue con un panno asciutto.

Annotazioni sulla pulizia

Non pulire la parte interna o esterna dell'apparecchio con le seguenti sostanze:

- **detergenti alcalini** - Questo tipo di sostanze può provocare spaccature delle parti di plastica.
- **polvere abrasiva, sapone in polvere, olio fossile, acqua calda, spazzole, acido, benzene, solventi, o soluzioni a base di alcol.** Queste sostanze possono danneggiare la verniciatura della superficie e le parti di plastica.

Assicurarsi di eliminare qualsiasi macchia di olio edibile che può ugualmente spaccare le parti di plastica.

Controllo di manutenzione



AVVERTENZE

- Il cavo dell'alimentazione è danneggiato?
- La spina di alimentazione si surriscalda?
- La spina di alimentazione è inserita completamente nella presa?

Se il cavo di alimentazione o la spia luminosa LED risultano danneggiati, consultare un centro assistenza autorizzato. **NON** cercare di sostituirli da soli.



ATTENZIONE

Mancato utilizzo per un periodo di tempo prolungato

Se il frigorifero non deve essere utilizzato per un lungo periodo, scollegarlo dalla rete elettrica e pulire la spina di alimentazione come descritto in precedenza. Lasciare quindi le porte aperte per 2-3 giorni per fare in modo che l'interno si asciughi ed evitare la formazione di muffa o di odori sgradevoli.

Non accendere e spegnere ripetutamente l'apparecchio. Durerà più a lungo se viene lasciato acceso durante il normale utilizzo.

Prima di spostare o trasportare l'apparecchio

- ① Rimuovere tutti gli alimenti.
- ② Staccare la spina di alimentazione.
- ③ Sollevare il piedino regolabile.
- ④ Tirare o far scivolare verso di sé il frigorifero.
- ⑤ Far scorrere l'acqua dalla vaschetta di evaporazione nella parte inferiore sul retro del frigorifero:
 - Sistemare un contenitore che raccolga l'acqua di drenaggio e svitare lentamente il rubinetto di drenaggio.
 - Punzecchiare lo strato sottile sull'apertura con un cacciavite o uno strumento simile e far scorrere l'acqua.
(quando questa operazione verrà ripetuta in futuro sarà necessario svitare solamente il rubinetto di drenaggio).
 - Quando l'acqua è stata fatta defluire completamente, assicurarsi di avvitare saldamente il rubinetto di drenaggio per evitare successive fuoriuscite di acqua. (parte inferiore sul retro del frigorifero)



Spostare e trasportare l'apparecchio

L'apparecchio deve essere trasportato da almeno due persone.

- ① Avvitare fermamente i piedini regolabili.
- ② Tenere i piedini regolabili da un lato e gli angoli del frigorifero dall'altro, come mostrato nella figura.

Nota:

- Non trasportare l'apparecchio tenendolo per le porte.
Trasportare sempre il frigorifero mantenendolo nella sua normale posizione verticale.

Chiudere le porte fissandole con del nastro adesivo



Domandi frequenti

Se si ha motivo di ritenere che il frigorifero non funzioni correttamente, verificare innanzitutto i punti seguenti.
Se il problema persiste, scollegare la spina di alimentazione e contattare il rivenditore o un centro assistenza autorizzato.

Problemi generali

Il frigorifero emette un rumore anomalo.	<ul style="list-style-type: none">• Il frigorifero è stato installato su un pavimento solido e in piano?• Ci sono spazi sufficienti intorno al frigorifero?• Qualche oggetto vibra sul frigorifero?• Si tratta del normale rumore di funzionamento quando il frigorifero si avvia o si arresta.
Si sente un rumore dopo lo spegnimento del compressore.	<ul style="list-style-type: none">• Si tratta di un'operazione normale, spesso causata dalla circolazione di ritorno del refrigerante al compressore.
Si sente un rumore dopo aver aperto o chiuso la porta.	<ul style="list-style-type: none">• Si tratta di un'operazione normale, causata dalla differenza di pressione dell'aria tra l'interno e l'esterno del frigorifero.
Si sente un rumore di aria o acqua che circola dopo aver aperto il frigorifero.	<ul style="list-style-type: none">• Il rumore è causato dalla circolazione del refrigerante nei tubi interni.
Si sente un sibilo continuo.	<ul style="list-style-type: none">• Il rumore si avverte quando la ventola per la circolazione dell'aria fredda è in funzione.• Il frigorifero è stato impostato in modalità Super Freeze? In modalità Super Freeze, la ventola per la circolazione dell'aria fredda funziona ad alta velocità ed emette un rumore maggiore.• Gli alimenti sono eccessivamente pressati o la temperatura ambiente è troppo elevata? In questi casi, la ventola per la circolazione dell'aria fredda funziona ad alta velocità ed emette un rumore maggiore.
Il compressore è piuttosto rumoroso.	<ul style="list-style-type: none">• Il frigorifero è stato impostato in modalità Super Freeze? In modalità Super Freeze, il compressore funziona ad alta velocità ed emette un rumore maggiore.• Gli alimenti sono eccessivamente pressati o la temperatura ambiente è troppo elevata? In questi casi, il compressore funziona ad alta velocità ed è normale che sia più rumoroso.
Il compressore è in funzione da molto tempo.	<ul style="list-style-type: none">• Quando si collega la spina di alimentazione per la prima volta, il compressore funziona più a lungo del normale per raffreddare l'interno del frigorifero fino a raggiungere le temperature impostate.• Il frigorifero è stato impostato in modalità Super Freeze? Le porte sono state aperte e chiuse frequentemente? Le porte sono completamente chiuse?• Gli alimenti sono eccessivamente pressati o la temperatura ambiente è elevata?• Se il frigorifero contiene contemporaneamente molti alimenti, il compressore dovrà funzionare più a lungo.
Sull'esterno del frigorifero si forma condensa.	<ul style="list-style-type: none">• La formazione di condensa è normale quando l'umidità dell'ambiente è elevata. Eliminare la condensa con un panno asciutto.
L'esterno del frigorifero è caldo al tatto.	<ul style="list-style-type: none">• Una volta attivato, il frigorifero potrebbe restare caldo fino a quando l'interno dello scomparto non si sia sufficientemente raffreddato. Il frigorifero potrebbe rimanere caldo anche dopo che gli scomparti si sono raffreddati. Ciò è dovuto al funzionamento del tubo dissipatore di calore di cui è dotato il frigorifero per evitare la formazione di condensa e non si tratta di un malfunzionamento.
I comandi del pannello comandi non funzionano.	<ul style="list-style-type: none">• Il frigorifero è acceso?• Il frigorifero è stato impostato in modalità Blocco bambini?
La spia LED non si accende.	<ul style="list-style-type: none">• Il frigorifero è stato impostato in modalità Vacanza?• In modalità Vacanza, la spia LED del frigorifero non si accende.• Il frigorifero è acceso?

Domandi frequenti (continua)

L'allarme suona e il display della temperatura del pannello comandi e la spia LED lampeggiano.

- Una o entrambe le porte del frigorifero sono state lasciate aperte. Chiudere le porte.

Frigorifero e congelatore

Il frigorifero non raffredda (e il congelatore non congela).

- Il frigorifero è acceso?

Il frigorifero non raffredda (e il congelatore non congela) in modo soddisfacente.

- La temperatura impostata è troppo alta?
- Il frigorifero è esposto alla luce solare diretta o si trova vicino a un apparecchio di riscaldamento?
- Ci sono spazi sufficienti intorno al frigorifero?
- Gli alimenti sono eccessivamente pressati o la temperatura ambiente è elevata?
- Le porte sono state aperte e chiuse frequentemente? Le porte sono completamente chiuse?
- Il frigorifero è stato impostato in modalità Vacanza?
- Se all'interno del frigorifero vengono collocati alimenti caldi, la temperatura aumenta temporaneamente.
- Durante la stagione fredda o quando la temperatura ambiente è bassa, si potrebbe avere l'impressione che il frigorifero non raffreddi.

C'è differenza tra la temperatura impostata e la temperatura effettiva.

- Il frigorifero è stato impostato in modalità Super Freeze?
- Se all'interno del frigorifero vengono collocati alimenti caldi, la temperatura aumenta temporaneamente.

Gli alimenti all'interno del frigorifero congelano.

- La temperatura impostata per il frigorifero è troppo bassa?
- Gli alimenti sono stati collocati nella parte sul fondo frigorifero? La parte vicino alla parete posteriore del frigorifero è il punto in cui la temperatura è più fredda. Si consiglia pertanto di non collocarvi alimenti poiché qui potrebbero congelare facilmente.

Nel frigorifero e nei cassetti si forma condensa.

- La condensa potrebbe formarsi se le porte sono state aperte e chiuse frequentemente, se non sono state chiuse completamente o in caso di elevata percentuale di umidità nell'ambiente. Eliminare la condensa con un panno asciutto.

Nei cassetti porta frutta e porta verdure si forma condensa.

- La zona Vitamin-Safe mantiene un elevato livello di umidità per conservare le verdure fresche. Eliminare la condensa con un panno asciutto.

L'apertura della porta del congelatore è difficoltosa.

- Talvolta, la differenza di pressione dell'aria tra l'interno e l'esterno del congelatore potrebbe rendere difficoltosa l'apertura. Attendere qualche istante e riprovare ad aprire la porta.

Vi sono odori all'interno del frigorifero.

- Gli alimenti con un odore forte sono stati sigillati prima di essere collocati nel frigorifero? Chiudere gli alimenti in un contenitore sigillato e collocarli nel frigorifero oppure conservarli nel contenitore chiuso del ripiano della porta.
- Gli odori potrebbero aderire alle superfici interne del frigorifero. Pulire le superfici con un panno morbido imbevuto di acqua tiepida.

Specifiche tecniche

MODELLO	NR-B32FX2-XE	NR-B32FW2-WE	NR-B32FX2-XB	NR-B32FW2-WB
CATEGORIA	Frigorifero - Congelatore			
SCOMPARTI NO FROST	TUTTI GLI SCOMPARTI			
CLASSE CLIMATICA	SN-T ¹			
VOLUME TOTALE LORDO	362 L			
VOLUME TOTALE NETTO	315 L			
VOLUME NETTO DEL FRIGORIFERO	179 L			
VOLUME NETTO DELLO SCOMPARTO VITAMIN-SAFE (FREDDO)	46 L			
VOLUME NETTO DEL CONGELATORE	90 L			
DIMENSIONI ESTERNE LARGHEZZA x PROFONDITÀ x ALTEZZA	601 mm x 648 mm x 1898 mm			
PESO NETTO	82 kg			
TENSIONE NOMINALE	220 V - 230 V		230 V - 240 V	
FREQUENZA NOMINALE	50 Hz			
CONSUMO ENERGETICO	249 kWh/anno ²			
CAPACITÀ DI CONGELAMENTO	15 kg/24 h			
LIVELLO DI RUMOROSITÀ	36 db			
AUTONOMIA MASSIMA DI CONSERVAZIONE IN ASSENZA DI ENERGIA ELETTRICA	16 ore			
REFRIGERANTE/CARICA	R600a/70 g			
AGENTE ESPANDENTE	Ciclopentano			

Note:

¹ Temperatura ambiente consentita: da 10 °C a 43 °C

² Il consumo energetico all'anno si basa sui risultati di prove standard per 24 ore.

Il consumo di energia effettivo dipende dal modo in cui l'apparecchio è utilizzato e dal posto in cui è installato.

A porte completamente aperte

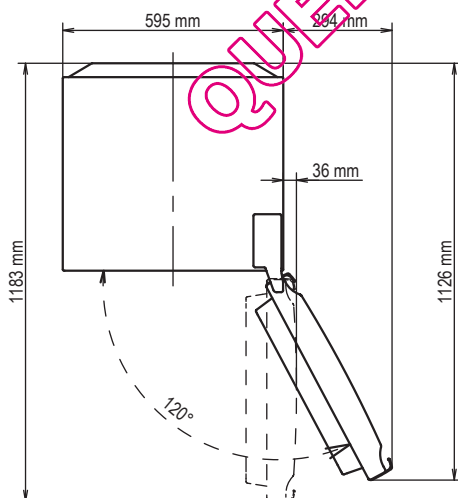

Italiano

Contenidos

Cuidado del medioambiente.....	82	Características y funciones.....	91
Instrucciones de seguridad.....	83	Funciones de alerta para el usuario.....	91
Instalación.....	85	Cómo hacer cubitos de hielo.....	92
Identificación de las piezas.....	87	Cómo extraer y colocar los estantes.....	92
Panel de control.....	88	Instrucciones de cuidado y limpieza.....	93
Ajuste de la temperatura.....	89	Preguntas más frecuentes.....	95
Uso de las funciones prácticas.....	90	Especificaciones.....	97

Cuidado del medioambiente



Eliminación del material de embalaje

Por favor, recicle siempre que sea posible (cartón, bolsas de plástico, cinta adhesiva y poliestireno) y asegúrese de que el resto de materiales de embalaje se eliminen de forma segura.

Mantenga el material de embalaje fuera del alcance de niños y bebés, para evitar el riesgo de asfixia.



Información para usuarios sobre la eliminación de equipos eléctricos y electrónicos (doméstico)

Este símbolo, que puede incluirse en los productos y/o en los documentos adjuntos, significa que los productos eléctricos y electrónicos que deban desecharse no deberían mezclarse con los residuos domésticos generales.

Para efectuar un tratamiento, recuperación y reciclaje adecuados, lleve estos productos a los puntos de recogida establecidos a tal efecto, donde podrá depositarlos sin coste alguno. De forma alternativa, en algunos países también es posible retomar sus productos al distribuidor local, tras la compra de un nuevo producto similar.

La correcta eliminación de este producto ayudará a proteger recursos valiosos y a evitar los posibles efectos negativos sobre la salud de las personas y el medioambiente que podrían surgir a raíz de una incorrecta gestión de los residuos. Por favor, póngase en contacto con la autoridad local para obtener información adicional acerca del punto de recogida más cercano.

De acuerdo con la legislación nacional, podría recibir una multa si elimina este producto de forma incorrecta.

Para usuarios de negocios de la Comunidad Europea

Si desea desechar equipos eléctricos y electrónicos, póngase en contacto con su distribuidor o vendedor para obtener información adicional.

Información sobre la eliminación en países fuera de la Comunidad Europea

Este símbolo sólo es válido en la Comunidad Europea.

Si desea desechar este producto, póngase en contacto con las autoridades locales o su vendedor y pregunte por el método correcto de eliminación.

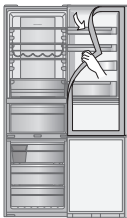

Antes de eliminar su electrodoméstico viejo

Siga las instrucciones de eliminación suministradas por el fabricante del electrodoméstico viejo o las normas de eliminación de electrodomésticos de las autoridades locales. Cuando éstas no se encuentren disponibles, siga los tres pasos indicados a continuación.





1. Desconecte la clavija de la toma de corriente.
2. Corte el cable de alimentación del electrodoméstico, dejando la clavija como está, y deséchelo.
3. Hasta que recojan el electrodoméstico viejo, o hasta que usted lo lleve a un centro de reciclaje, asegúrese de ponerlo fuera del alcance de los niños.

- Quite todos los materiales de sellado de la puerta y deje todos los estantes y cajones en su lugar.



De esta forma, los niños, probablemente, no se subirán al frigorífico ni quedarán atrapados en él.

Instrucciones de seguridad

Significado de los símbolos:

 No	 Indica que el aparato debe conectarse a tierra para evitar descargas eléctricas
 Asegúrese de hacer esto	 No desarme

 **ADVERTENCIA** **Indica peligro de muerte o de lesiones graves.**
Este aparato no ha sido diseñado para ser utilizado por personas (incluyendo niños) con discapacidades físicas, sensoriales o mentales, o falta de experiencia o conocimiento, a menos que éstas sean supervisadas o hayan recibido instrucciones relacionadas con el uso del aparato por parte de una persona responsable de su seguridad. Los niños deberán ser supervisados para garantizar que no jueguen con el aparato.

-  No use un adaptador de múltiples tomas de corriente ni enchufe varios aparatos en el mismo adaptador de tomas de corriente.
 - Esto puede causar un sobrecalentamiento, un incendio o un cortocircuito.
- No apriete, anude ni doble el cable de alimentación, y no ponga tampoco objetos pesados encima de él.
 - Esto aumenta el riesgo de que se produzca un incendio o descarga eléctrica. Si se daña el cable de alimentación o la clavija del electrodoméstico, estos deberán ser sustituidos por el fabricante, su agente de servicio o por una persona cualificada, para evitar riesgos.
- No desenchufe el frigorífico tirando del cable de alimentación.
 - Puede dañar el cable de alimentación. Agarre siempre la clavija y tire de ella firmemente para desconectarla de la toma.
- No ponga ningún recipiente de agua encima del frigorífico.
 - El agua puede dañar el aislamiento de los componentes eléctricos y causar un cortocircuito, un incendio o una descarga eléctrica.
- No rocíe gas inflamable cerca del frigorífico.
 - Esto puede causar una explosión o un incendio.
- No rocíe agua en el interior del frigorífico.
 - Esto puede causar un incendio o una descarga eléctrica.
- No toque la clavija de alimentación con las manos mojadas.
 - Esto puede causar una descarga eléctrica.
- No instale el frigorífico en un lugar húmedo ni donde pueda entrar en contacto con el agua.
 - El deterioro del aislamiento de los componentes eléctricos puede causar un cortocircuito, una descarga eléctrica o un incendio.
- No guarde sustancias volátiles o inflamables en el frigorífico.
 - Las sustancias inflamables tales como bencina, diluyentes, alcohol, éter y gas licuado del petróleo (GLP) pueden causar explosiones.
- No guarde productos farmacéuticos ni otros productos sensibles a la temperatura en el frigorífico.
 - En el frigorífico no deberá guardar productos que requieren un estricto control de la temperatura.
- No deje que los niños se suban, se columpien o se cuelguen de la puerta del frigorífico.
 - Esto podría causar graves lesiones, así como daños en el frigorífico.
- No haga funcionar el frigorífico si hay gases explosivos o inflamables.
 - Esto puede causar una explosión o un incendio.
- No guarde gasolina u otros líquidos o vapores inflamables en el frigorífico, y no los use tampoco cerca del mismo.
 - Esto puede causar una explosión o un incendio.
- ADVERTENCIA: No use dispositivos mecánicos ni otros medios para acelerar el proceso de descongelación. Use solamente los procesos recomendados por el fabricante.
 - Esto puede causar daños en el interior del frigorífico o puede provocar una explosión.
- ADVERTENCIA: No utilice aparatos eléctricos dentro de los compartimientos para guardar alimentos del electrodoméstico, a menos que éstos sean del tipo recomendado por el fabricante.
- ADVERTENCIA: No dañe el circuito del refrigerante.
-  No intente desarmar, reparar o modificar el frigorífico usted mismo.
 - Si lo hace, puede resultar herido o herir a otras personas, sufriendo quemaduras o descargas eléctricas, o puede dañarse el frigorífico. Si su electrodoméstico necesita ser reparado, consulte con su centro de servicio autorizado.

Instrucciones de seguridad (continuación)



Asegúrese de que el frigorífico esté enchufado a una toma de corriente conectada a tierra. NO lo conecte a una toma de corriente que no esté conectada a tierra.



Asegúrese de que el cable de alimentación y su clavija no estén aplastados ni dañados.

- Una clavija o un cable de alimentación dañados pueden causar un cortocircuito, un incendio o una descarga eléctrica.
- Si está dañado el cable de alimentación, éste deberá ser sustituido por el fabricante, su agente de servicio o cualquier otra persona cualificada, para evitar riesgos.
- **NO INTENTE SUSTITUIRLO USTED MISMO.**

Quite la suciedad y el polvo de los conectores de la clavija antes de conectarla a la fuente de alimentación.

- El polvo acumulado en la clavija puede causar fallos en el aislamiento, especialmente en condiciones de humedad. Esto puede causar un cortocircuito, un incendio o una descarga eléctrica. Desenchufe el cable de alimentación y límpielo pasando un paño seco. No use nunca un paño mojado o húmedo.

Enchufe su electrodoméstico en la toma de corriente, asegurándose de que la conexión sea segura.

- Una clavija de alimentación mal conectada puede causar un incendio o una descarga eléctrica.

Instale el frigorífico en un lugar bien ventilado.

- Cuanto más refrigerante tenga el electrodoméstico, mayor deberá ser la habitación donde sea instalado. Si hay una fuga de refrigerante, y el electrodoméstico está colocado en una habitación pequeña, existe la posibilidad de que se acumulen gases combustibles. Esto puede causar un incendio o una explosión. A modo de guía, por cada 8 g de refrigerante, usted necesitará un mínimo de 1 metro cúbico de espacio en la habitación. La placa de características del interior del electrodoméstico le informará de cuánto refrigerante contiene su frigorífico.

El refrigerante (R600a) usado en el frigorífico y los gases del material aislante (ciclopentano) son inflamables. también requieren procedimientos especiales para su eliminación.

- Antes de desechar el electrodoméstico, asegúrese de que ninguno de los tubos de la parte posterior estén dañados. Las fugas de refrigerante o de gas pueden causar un incendio o una explosión.

Desenchufe el frigorífico antes de limpiarlo o repararlo.

- De lo contrario, podría provocar una descarga eléctrica.

Si huele a quemado o ve que sale humo del frigorífico, desconecte inmediatamente el cable de alimentación y consulte al centro de servicio autorizado.

RADIACIÓN DE LED
NO LO MIRE DIRECTAMENTE CON INSTRUMENTOS ÓPTICOS
PRODUCTO LED CLASE 1M

-ADVERTENCIA: Mantenga las aberturas de ventilación, en la caja del aparato o en la estructura incorporada, libres de obstrucciones.



PRECAUCIÓN

Indica riesgo de lesiones o daños en la propiedad.



No ponga botellas o contenedores de cristal en el congelador.

- Cuando el contenido se congela, el cristal se puede romper.

No toque con las manos mojadas las paredes interiores del congelador ni los alimentos guardados en el mismo.

- Su piel podría congelarse al entrar en contacto con la pared interior o los artículos guardados en el congelador.

No abra ni cierre las puertas sujetando los tiradores con ambas manos.

- Esto puede causar lesiones.



Si hay un corte en la alimentación eléctrica, evite abrir con frecuencia el frigorífico o poner alimentos sin enfriar en él.

- Esto puede provocar que la temperatura en el frigorífico aumente y que se estropeen los alimentos del interior.

Si no va a usar el frigorífico durante mucho tiempo, desenchúfelo de la toma de corriente.

Además, tenga cuidado con la separación entre las puertas del frigorífico y del congelador, especialmente si se abren ambas al mismo tiempo.

- Esto puede causar lesiones.

Cuando abra el frigorífico, tenga cuidado de no pillarse los dedos en las áreas de "punto de compresión".

- Esto puede causar lesiones.

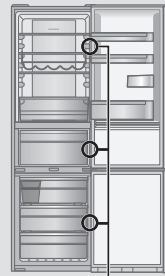

Possible "punto de compresión"

Esta sección le explica cómo instalar su electrodoméstico para obtener un funcionamiento energéticamente eficaz, seguro y silencioso.

Dimensiones

A601 x F648 x Al.1898 (mm)

Cómo desembalar su electrodoméstico

Quite todo el material de embalaje y la cinta adhesiva.

Cómo elegir la ubicación correcta

Ventilación

Debido a que el electrodoméstico emite calor durante su funcionamiento, debería instalarse en una sala seca y bien ventilada, con espacio suficiente en la parte superior y posterior, tal y como se muestra en la Figura 1. Si detecta vibraciones, el electrodoméstico requiere más espacio.

Temperatura

La temperatura ambiente afecta la eficiencia energética del frigorífico, es decir, la cantidad de electricidad que utiliza para enfriar y congelar los alimentos.

Para obtener un funcionamiento óptimo, instale su frigorífico:

- lejos de la luz solar directa.
- alejado de radiadores, cocina u otras fuentes de calor.
- en una ubicación donde la temperatura ambiente corresponda a la clasificación de clima para la cual está diseñado el electrodoméstico. Consulte la sección Especificaciones para conocer la clasificación de clima de su electrodoméstico.

Nivel

Instale en un suelo nivelado y que sea lo suficientemente sólido para soportar un frigorífico cargado.

Nivele los desniveles del suelo atornillando o desatornillando las dos patas delanteras ajustables, tal y como se muestra en la Figura 2. Esto evita la vibración y el ruido.

Si el electrodoméstico está colocado sobre un suelo empuquetado o revestido con vinilo, coloque primero una placa sólida bajo el electrodoméstico. Esto evitará el cambio de color causado por la emisión de calor del electrodoméstico.

Puerta del frigorífico



ADVERTENCIA

Las bisagras de la puerta del frigorífico se pueden cambiar del lado derecho al izquierdo, para que las puertas se abran en la dirección opuesta. Si necesita realizar este cambio, póngase en contacto con alguno de los centros de servicio que aparecen en la hoja adjunta o acceda a nuestro sitio Web (<http://panasonic.net>). Declinamos cualquier responsabilidad si sustituye usted mismo las bisagras.

Instalación de los espaciadores

Instale los espaciadores en el panel posterior del frigorífico, para garantizar que existe el espacio necesario para la salida del calor generado por el frigorífico.

Ajuste en el panel posterior del frigorífico tras haber retirado el protector de la cinta adhesiva de doble cara.

Espaciador (accesorio)



Figura 1



Figura 2

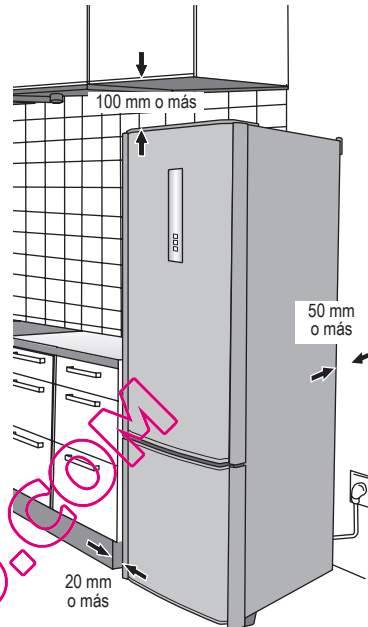
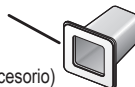

Piezas para cambiar la dirección de apertura de la puerta (accesorio)

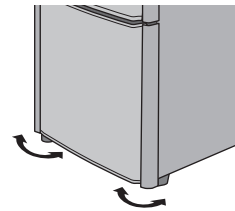
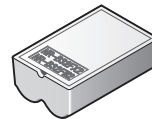
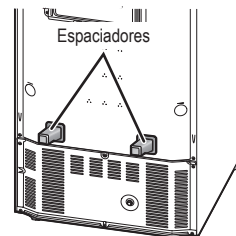

Instalación (continuación)

Limpieza

Después de la instalación, limpie el electrodoméstico con agua tibia.

Conexión de la clavija del cable de alimentación a la toma de corriente

Puede conectar la clavija de alimentación inmediatamente después de la instalación.

Cuando la clavija del cable de alimentación se conecte a una toma de corriente, el visor de temperatura empezará a parpadear, tal y como se muestra en la figura de la derecha, y el interior del frigorífico empezará a enfriarse.

Las temperaturas mostradas en este momento no son las temperaturas reales.

Cuando la temperatura del frigorífico alcanza los 8 °C, la del congelador -12 °C y la de la zona de conservación de vitaminas alcanza los 8 °C, el visor de temperatura deja de parpadear y se ilumina, mostrando la temperatura real.

El frigorífico requiere medio día, aproximadamente, para alcanzar la temperatura establecida (cuando la temperatura ambiente es de unos 32 °C, no hay alimentos en el interior del frigorífico y las puertas están cerradas).

Es posible que las temperaturas reales no aparezcan durante un breve espacio de tiempo una vez que el visor deja de parpadear.

Coloque los alimentos dentro del frigorífico sólo después de confirmar que el compartimento del frigorífico ha sido refrigerado.

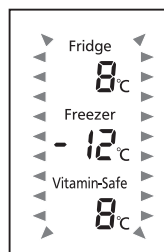

Notas:

- La refrigeración puede requerir más tiempo en los meses de verano o cuando la temperatura ambiente sea elevada.
- Mientras parpadea el visor de temperatura, la alarma suena para indicar que ha subido la temperatura. La alarma se puede apagar pulsando .
- Si necesita desenchufar el frigorífico, espere un mínimo de 10 minutos antes de volver a enchufarlo. En caso contrario, podría dañar el compresor.

Temperatura ambiente

Encontrará la clasificación climática de su frigorífico en la placa de datos técnicos situada en el lado izquierdo del compartimento del frigorífico. Muestra la temperatura ambiente para la cual está diseñado el electrodoméstico.

Clasificación climática	Temperatura ambiente permitida
SN (Templado extendido)	+10°C a 32°C
N (Templado)	+16°C a 32°C
ST (Subtropical)	+16°C a 38°C
T (Tropical)	+16°C a 43°C

Para ahorrar energía

1. Instale el frigorífico en un lugar seco, fresco y bien ventilado. Cuanto más fría sea la temperatura ambiente, mejor eficiencia. (Por favor, consulte la página 85 para obtener información acerca de las dimensiones y el espacio.)
2. Combinación de cajones y estantes que ofrece el mayor volumen y el uso más eficiente de la energía para el frigorífico.
 - Retire todos los cajones del congelador.
 - Coloque los cajones y estantes del frigorífico en las posiciones que se muestran en la sección "Identificación de las piezas" (P.87).
3. Para permitir que el aire circule, no sobrecargue el frigorífico.
4. Abra las puertas sólo cuando sea necesario y tan brevemente como sea posible.
5. Limpie, de vez en cuando, las aberturas de ventilación situadas en la parte superior del frigorífico, con un aspirador, etc. (Evite dañar la tubería del refrigerante que se encuentra dentro de la cubierta.)
6. Cuando ajuste a "Modo de supercongelación", aumentará el consumo eléctrico.

Identificación de las piezas

La siguiente ilustración está basada en el modelo NR-B32FX2, y puede diferir ligeramente de su frigorífico.



Compartimiento del frigorífico

Fridge
7°C → 1°C



Alimentos cocinados, bebidas, huevos, pasteles, lácteos

Compartimiento de conservación de vitaminas (frío)

Vitamin-Safe
5°C → 0°C



Fruta, verduras frescas, carne, pescado

Compartimiento del congelador

Freezer
-17°C → -25°C



Carne y productos avícolas congelados, pescado, helado

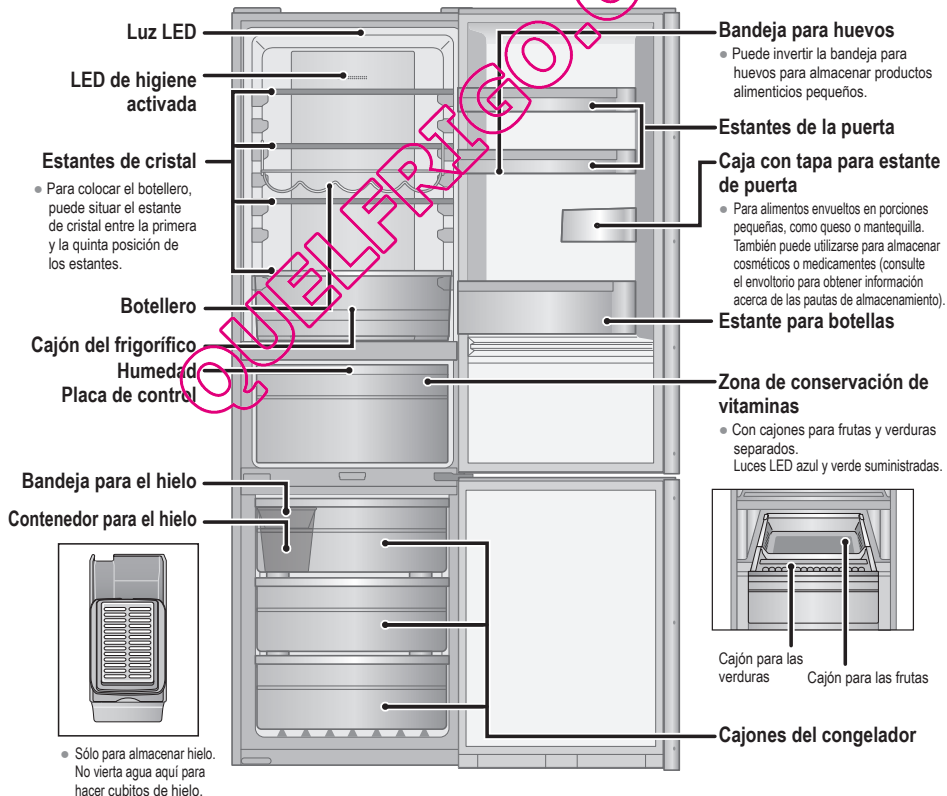

Español

Panel de control

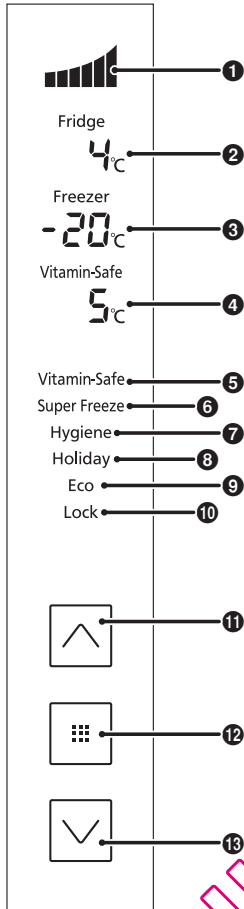

Área del visor

1 Nivel de potencia de refrigeración

La potencia de refrigeración del frigorífico se indica aquí.



Nivel de potencia mínimo
(cuando el compresor está apagado)



Nivel de potencia bajo
(cuando el compresor está funcionando a baja velocidad)



Nivel de potencia medio
(cuando el compresor está funcionando a velocidad media)



Nivel de potencia alto
(cuando el compresor está funcionando a alta velocidad)

2 Temperatura del frigorífico

3 Temperatura del congelador

4 Zona de conservación de vitaminas

5 Modo de conservación de vitaminas

6 Modo de supercongelación

7 Modo de higiene activada

8 Modo de vacaciones

9 Modo económico

10 Bloqueo para niños

Área de control

11 Botón de subida

12 Botón de ajuste

13 Botón de bajada

Notas:

- Normalmente el panel del visor está apagado. La información en el visor aparece cuando se pulsan los botones o se abren las puertas.
- La temperatura mostrada puede ser diferente de la temperatura real.
- Este frigorífico usa un microprocesador para controlar la temperatura. La temperatura del interior del frigorífico varía en función de factores tales como el cambio de temperatura ambiente, la velocidad de funcionamiento del compresor, la frecuencia de apertura y cierre de las puertas, la cantidad de alimentos almacenados en el interior y el modo de almacenamiento.

Ajuste de la temperatura

La temperatura del frigorífico, el congelador y la zona de conservación de vitaminas se puede cambiar.

En el momento de la adquisición, la temperatura está ajustada tal y como se muestra a continuación.

frigorífico: 4 °C Congelador: -20 °C Zona de conservación de vitaminas: 5 °C

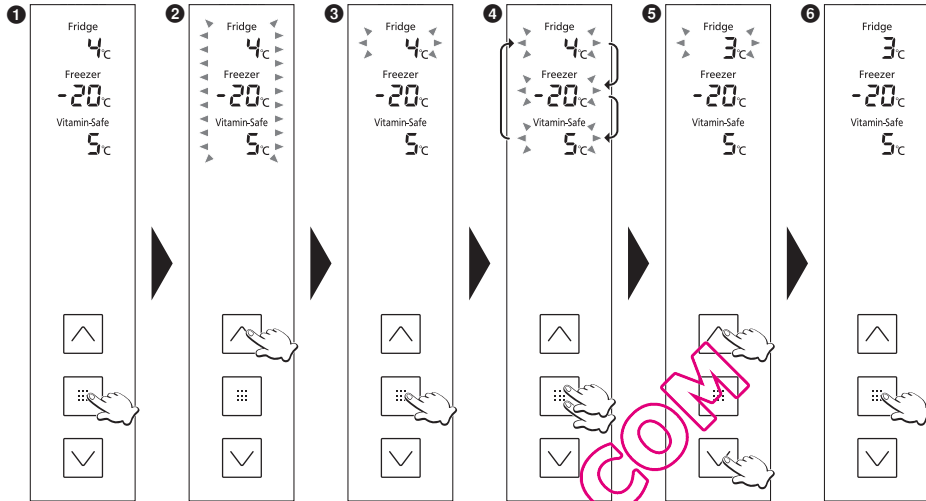

- 1 El panel de control se enciende y la temperatura del interior del frigorífico se visualiza.
- 2 La visualización de la temperatura empieza a parpadear, indicando que la temperatura puede ser ajustada.
- 3 La temperatura ajustada para el refrigerador empieza a parpadear.
- 4 Cada vez que se pulsa el botón, la visualización que parpadea cambia un paso en el orden siguiente: refrigerador, congelador y zona de conservación de vitaminas.
- 5 Ajuste la temperatura.
 - Pulse para subir la temperatura y para bajarla.
- 6 La visualización deja de parpadear y se enciende, indicando que la temperatura está ajustada.
 - El panel de control se apaga aproximadamente 30 segundos después.

Nota:

- El visor en 1 se restablece si no se realiza ninguna operación durante, aproximadamente, 5 segundos a lo largo del proceso de ajuste.

Frigorífico

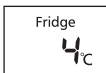

Ajuste la temperatura para el interior del frigorífico.

Se puede ajustar cualquier temperatura dentro de un rango de 1 °C a 7 °C.

Notas:

- Cuando la temperatura se ajusta a 1 °C durante un periodo de tiempo prolongado, es posible que algunos alimentos se congelen.
- En el modo de vacaciones, no se muestra la temperatura y tampoco es posible ajustarla.
- En el modo económico no es posible ajustar la temperatura.

Congelador



Ajuste la temperatura para el interior del congelador.

Se puede ajustar cualquier temperatura dentro de un rango de -17 °C a -25 °C.

Nota:

- En el modo económico no es posible ajustar la temperatura.

Zona de conservación de vitaminas



Ajuste la temperatura de la zona de conservación de vitaminas.

Se puede ajustar cualquier temperatura dentro de un rango de 0 °C a 5 °C.

Notas:

- Cuando la temperatura se ajusta entre 0 °C y 1 °C durante un periodo de tiempo prolongado, es posible que algunos alimentos se congelen.
- En el modo económico no es posible ajustar la temperatura.

Uso de las funciones prácticas

Este frigorífico dispone de varias funciones útiles para aplicaciones específicas.

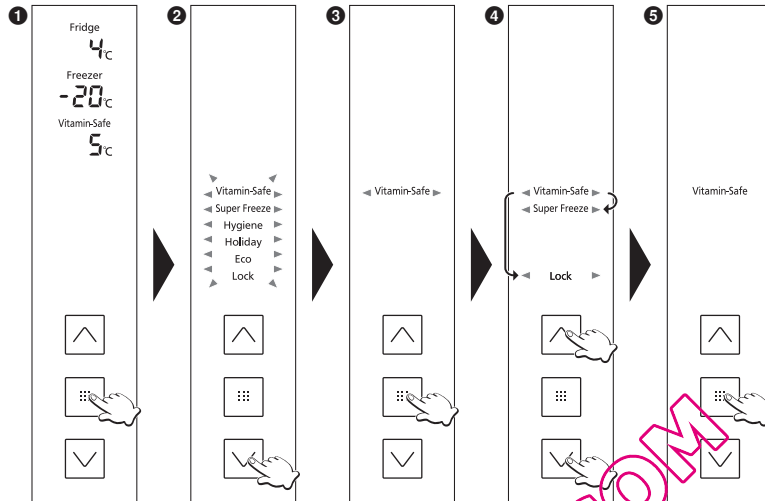

- 1 El panel de control se enciende.
- 2 La visualización de funciones empieza a parpadear, indicando que se pueden establecer las funciones.
- 3 "Vitamin-Safe" empieza a parpadear.
- 4 Seleccione la función que se va a usar.
- 5 La visualización correspondiente a la función seleccionada deja de parpadear y se enciende, indicando que la función está establecida.

Cada vez que se pulsa el botón, la visualización cambia entre "encendida" y "apagada".

Encendida : La función está establecida.

Apagada : La función no está establecida.

- El panel de control se apaga aproximadamente 30 segundos después.

Notas:

- El visor en 1 se restablece si no se realiza ninguna operación durante, aproximadamente, 5 segundos a lo largo el proceso de ajuste.
- Si parpadea la información de temperatura mostrada en el visor, espere unos 5 segundos a que dicha información se ilumine, antes de proseguir con las operaciones indicadas anteriormente.

Características y funciones

Modo de conservación de vitaminas Establecer este modo le permite proteger la vitamina C que contienen las verduras y la fruta. Las luces LED azul y verde de la zona de conservación de vitaminas están encendidas.

Vitamin-Safe

Modo de supercongelación En este modo, el congelador se puede refrigerar rápidamente, permitiendo congelar los alimentos frescos, etc., que se encuentran en él.

Super Freeze

El modo de supercongelación se desactiva automáticamente, transcurridas 50 horas.

Notas:

- Cuando se establece el modo de supercongelación, la temperatura del interior del congelador puede caer por debajo de la temperatura establecida.
- El compresor funciona a alta velocidad.
- Cuando se selecciona el Modo de supercongelación mientras está funcionando el Modo económico, éste último queda temporalmente anulado. Cuando finaliza el Modo de supercongelación, el frigorífico regresa al modo económico.
- El efecto sobre los alimentos almacenados se puede reducir si se establece el modo de supercongelación varias horas antes de guardar los alimentos en el compartimiento del congelador.
- Se recomienda lo siguiente para obtener la máxima capacidad de refrigeración.
 - ① Establezca el modo de supercongelación 24 horas antes de almacenar los alimentos.
 - ② Si desea almacenar una gran cantidad de comida, retire todos los cajones del congelador y coloque los alimentos directamente en el estante de cristal o el suelo del congelador.
(Es posible incrementar la capacidad de congelación si los alimentos se colocan directamente en el segundo estante de cristal de la parte superior.)
- La capacidad máxima de congelación en un periodo de 24 horas se encuentra escrita en la etiqueta de datos técnicos.

Modo de higiene activada El LED de higiene activada se enciende y los alimentos quedan protegidos contra las bacterias y los olores.

Hygiene

Nota:

- Cuando guarde alimentos con olores fuertes, envuélvalos en film transparente para alimentos o colóquelos en recipientes bien sellados. De lo contrario, es posible que queden olores en el frigorífico aunque se establezca el modo de higiene activada.

Modo de vacaciones Establezca este modo cuando el frigorífico no vaya a usarse durante un periodo de tiempo prolongado como, por ejemplo, cuando usted se va de vacaciones, o cuando sólo se utilice el congelador.

Holiday

En este modo, la temperatura del frigorífico no se muestra y las luces LED se apagan.

Notas:

- Antes de usar el modo de vacaciones, vacíe el frigorífico y cierre la puerta.
- Por razones de higiene, la temperatura del interior del frigorífico se mantendrá en unos 15 °C mientras esté establecido el modo de vacaciones.
- El congelador se refrigerará de la forma habitual.

Modo económico Establezca este modo cuando no vaya a usar demasiado el congelador como, por ejemplo, durante los meses de invierno o durante la noche.

Eco

Nota:

- El modo económico no se puede establecer mientras está establecido el modo de supercongelación.

Bloqueo para niños Los botones del panel de control pueden bloquearse. Cuando se establece el bloqueo para niños, se muestra "Lock" en el panel de control.

Lock

Para desactivar este modo, mantenga pulsado  en el panel de control durante un mínimo de 3 segundos.

Español

Funciones de alerta para el usuario

Las siguientes funciones de alerta para el usuario se activan cuando una puerta se deja entreabierta durante un periodo de tiempo prolongado o cuando sube la temperatura en el interior del frigorífico.

		Visualización de la temperatura	Alarma	Luz LED
Puerta entreabierta	Continuamente durante 1 minuto	Parpadea	Suena una vez	Parpadea una vez
	Continuamente durante 3 minutos	Parpadea	Suena dos veces	Parpadea dos veces
	Continuamente durante 5 minutos	Parpadea*	Suena continuamente	Parpadea continuamente
La temperatura aumenta dentro del frigorífico	Congelador: -12 °C o más	Parpadea*	Suena continuamente	Funcionamiento normal
	Frigorífico: 8 °C o más	Parpadea*	Suena continuamente	Funcionamiento normal
	Zona de conservación de vitaminas: 8 °C o más	Parpadea*	Suena continuamente	Funcionamiento normal

*Parpadea durante 30 segundos cada 30 minutos.

Cómo hacer cubitos de hielo



Abra el congelador, tire hacia afuera el cajón superior y retire la bandeja para hielo. Abra la tapa de la bandeja para hielo y llénela con agua, hasta la línea de nivel de agua. A continuación, cierre la tapa y vuelva a guardar la bandeja para el hielo. Cuando los cubos de hielo estén listos, tire hacia afuera el cajón superior y retire la bandeja para hielo. Abra la tapa y gire ligeramente la bandeja para hielo sosteniendo sus dos lados; los cubos de hielo caerán de la bandeja para el hielo. A continuación, vuelva a colocar el contenedor para hielo en su sitio.

Cómo extraer y colocar los estantes

Frigorífico

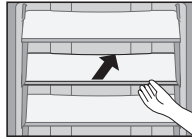

Estantes de cristal
Levante ligeramente el lado interno del estante, y tire hacia afuera.

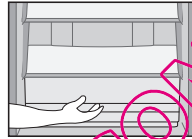

Cajón de frigorífico
Tire del cajón hacia usted, levante ligeramente su parte frontal y retírelo.

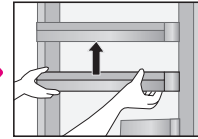

Estante de la puerta, caja con tapa y estante para botellas
Levántelo ligeramente y luego retírelo.

Botellero

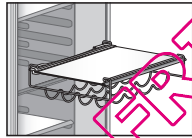

Levante ligeramente el lado interno del estante, y tire hacia afuera.

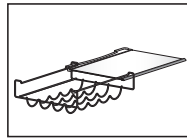

Deslice el estante horizontalmente.

Zona de conservación de vitaminas

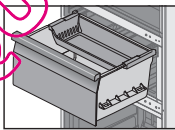

Compartimiento para frutas y verduras
Tire del cajón, sostenga la parte frontal, elévelo en diagonal y retírelo.

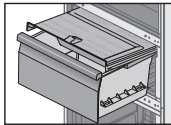
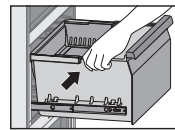
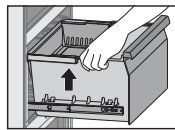

Placa para el control de la humedad
Tire del cajón de las verduras hacia usted.
A continuación, tire de la placa de control de la humedad hacia usted.

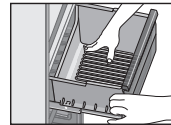

Para volver a colocar el cajón, presiónelo hasta que encaje en los ganchos de las cuatro esquinas. Si el cajón no se puede encajar en ningún gancho, no los deslice; de lo contrario, podría golpear la placa de control de la humedad.

Congelador

Tire del cajón hacia usted, levante ligeramente su parte frontal y retírelo. Después de retirar el cajón, puede almacenar alimentos en el compartimiento vacío.

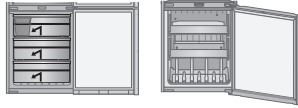

Instrucciones de cuidado y limpieza

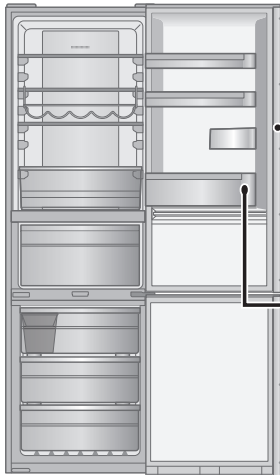

Limpieza diaria

Limpie regularmente con un paño seco.

Lugares que se ensucian fácilmente:

Sellado de apertura de la puerta



Al ensuciarse, el sellado se daña fácilmente y es probable que haya una fuga de aire frío.

Estante para botellas

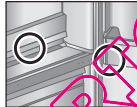

Si se acumula líquido o suciedad, límpielos de inmediato.

Anualmente, desconecte la clavija de alimentación y saque los estantes para limpiarlos minuciosamente.

Piezas que se pueden lavar con agua

Frigorífico

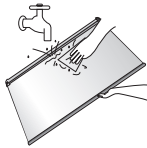

- Estantes de cristal
- Estantes de la puerta
- Estante para botellas
- Caja con tapa para estante de puerta
- Bandeja para huevos
- Cajón del frigorífico

Nota:

- No use limpiadores abrasivos, como bicarbonato de sodio, ya que pueden dañar el plástico.

Zona de conservación de vitaminas

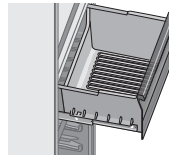

- Cajón para las verduras
- Cajón para las frutas
- Placa para el control de la humedad

Congelador

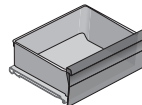

- Cajones del congelador
- Contenedor para el hielo
- Bandeja para el hielo
- Tapa de la bandeja para el hielo

Instrucciones de cuidado y limpieza (continuación)

Limpieza del panel de control

El panel de control del frigorífico está fabricado con materiales delicados. Para proteger la superficie, no lo limpie con productos químicos a base de disolventes. Limpie con un paño suave seco o ligeramente húmedo.

Limpieza del exterior del frigorífico

Limpie el exterior del frigorífico con un paño suave humedecido con agua tibia. Para manchas difíciles, aplique un poco de detergente para cocinas y, a continuación, limpie con un paño suave humedecido con agua. Seque todas las gotas de agua con un paño seco.

Notas sobre la limpieza

Cuando realice la limpieza de la parte interior o exterior del frigorífico, **no utilice:**

- **detergentes alcalinos** - pueden agrietar las piezas de plástico.
- **polvo de abrasión, jabón en polvo, limpiadores a base de aceite, agua caliente, cepillos, ácidos, disolventes o soluciones a base de alcohol**, ya que pueden dañar las superficies del frigorífico y las piezas de plástico.

Asegúrese de limpiar cualquier mancha de aceite comestible, que también podría dañar las piezas de plástico.



ADVERTENCIA

Verificación de mantenimiento

- ¿Está dañado el cable de alimentación?
- ¿Se caliente la clavija de alimentación?
- ¿La clavija de alimentación está insertada firmemente en la toma de corriente?

Si el cable de alimentación o la lámpara LED están dañados, consulte con un centro de servicio autorizado. NO los sustituya.



PRECAUCIÓN

Sin utilización durante mucho tiempo

Si no va a usar el frigorífico durante mucho tiempo, desenchúfelo y limpie la clavija, tal y como se describe más arriba. Deje las puertas abiertas durante 2 ó 3 días. Esto permitirá que la parte interior se seque correctamente e impida la formación de olores y moho.

No ponga en marcha y pare el frigorífico repetidamente. La vida útil será más prolongada si lo deja encendido durante el uso normal.

Antes de mover o transportar el electrodoméstico

- ① Retire todos los alimentos, agua y cubitos de hielo.
- ② Desenchúfelo.
- ③ Levante la pata ajustable.
- ④ Tire o 'arrastre' del frigorífico hacia usted.
- ⑤ Drene el agua presente en el depósito de evaporación situado en la parte inferior del área posterior del frigorífico:
 - Coloque un contenedor debajo del grifo de drenaje y aflójelos lentamente.
 - Perfore la película de la salida con un destornillador o una herramienta similar. A continuación, drene el agua.
(En posteriores ocasiones, sólo deberá aflojar el grifo de drenaje).
 - Cuando se haya drenado el agua, asegúrese de cerrar el grifo de drenaje para evitar fugas.

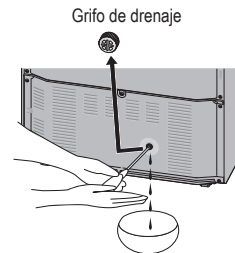

(Parte inferior del área posterior del frigorífico)

Cómo mover y transportar el frigorífico

Son necesarias dos o más personas para transportar el frigorífico de forma segura.

- ① Atornille las patas ajustables.
- ② Sostenga las patas ajustables en un extremo y las esquinas en el otro, tal y como se muestra.

Nota:

- No transporte el frigorífico sosteniéndolo por la puerta. Transpórtelo siempre en su posición vertical.

Asegure las puertas con cinta adhesiva.

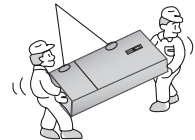

Preguntas más frecuentes

Si observa que el frigorífico no funciona bien, verifique primero los puntos siguientes.

Si el problema persiste, desconecte la clavija de alimentación y póngase en contacto con su concesionario o centro de servicio autorizado.

Generalidades

Usted oye sonidos extraños procedentes del frigorífico.	<ul style="list-style-type: none">• ¿Se ha instalado el frigorífico sobre un suelo robusto y nivelado?• ¿Se ha provisto espacio libre suficiente alrededor del frigorífico?• ¿Vibra algo colocado encima del frigorífico?• Es normal oír algunos ruidos cuando el frigorífico empieza a funcionar o cuando se para.
Se oye un sonido después de apagarse el compresor.	<ul style="list-style-type: none">• Esto es normal, y a menudo lo causa el refrigerante que circula de vuelta al compresor.
Se oye un sonido después de abrir o cerrar la puerta.	<ul style="list-style-type: none">• Esto es normal, y se debe a la diferencia de presión del aire entre el interior y el exterior del frigorífico.
Se oye el sonido del aire o el agua circulando después de abrir la puerta.	<ul style="list-style-type: none">• Esto lo causa el refrigerante que circula por las tuberías interiores.
Se oye un sonido continuo de gimoteo.	<ul style="list-style-type: none">• Este sonido se oye mientras funciona el ventilador para la circulación de aire fresco.• ¿Está ajustado el modo de supercongelación? En este modo, el ventilador para la circulación de aire fresco funciona a una velocidad elevada, generando, por lo tanto, un sonido fuerte.• ¿Ha almacenado mucha comida o la temperatura ambiente es elevada? En estos casos, el ventilador para la circulación de aire fresco funciona a una velocidad elevada, generando, por lo tanto, un sonido fuerte.
El compresor hace bastante ruido.	<ul style="list-style-type: none">• ¿Está ajustado el modo de supercongelación? En este modo, el compresor funciona a una velocidad elevada, generando, por lo tanto, un sonido fuerte.• ¿Ha almacenado mucha comida o la temperatura ambiente es elevada? En estos casos, el compresor funciona a una velocidad elevada, generando, por lo tanto, un sonido fuerte.
El compresor ha estado funcionando durante mucho tiempo.	<ul style="list-style-type: none">• Cuando se conecta por primera vez la clavija de alimentación, el compresor funciona durante más tiempo de lo que es normal para enfriar el interior del frigorífico hasta que se alcanzan las temperaturas establecidas.• ¿Se ha ajustado el frigorífico en el modo de supercongelación?• ¿Se han abierto y cerrado frecuentemente las puertas del frigorífico? ¿Están completamente cerradas las puertas?• ¿Se han almacenado demasiados alimentos o la temperatura ambiente es elevada?• Cuando se colocan muchos alimentos en el frigorífico a la vez, el compresor necesita funcionar durante un periodo más prolongado.
Se forma condensación fuera del frigorífico.	<ul style="list-style-type: none">• La condensación se puede formar cuando la humedad del ambiente es elevada, y es algo normal. Séquela con un paño seco.
El exterior del frigorífico se nota caliente al tocarlo.	<ul style="list-style-type: none">• Una vez se pone en marcha el frigorífico, éste puede calentarse hasta que el compartimento interior está suficientemente frío. Puede calentarse incluso una vez los compartimentos se han enfriado. Esto se debe al funcionamiento de la tubería de radiación de calor incluida en el frigorífico, que tiene como objetivo impedir la condensación, y no supone un funcionamiento incorrecto del electrodoméstico.
Los controles del panel de control no se pueden utilizar.	<ul style="list-style-type: none">• ¿Está conectada la alimentación del frigorífico?• ¿Se ha establecido el modo de bloqueo para niños?
El LED no se enciende.	<ul style="list-style-type: none">• ¿Se ha puesto el frigorífico en el modo de vacaciones? En el modo de vacaciones, el LED de la torre delantera del frigorífico no se enciende.• ¿Está conectada la alimentación del frigorífico?

Preguntas más frecuentes (continuación)

La alarma suena, y la información de temperatura del visor del panel de control y el LED parpadean.

- Una de las puertas del frigorífico, o ambas, está abierta. Cierre las puertas.

Frigorífico y congelador

El frigorífico no refrigera (y el congelador no congela).

- ¿Está conectada la alimentación del frigorífico?

El frigorífico no refrigera (y el congelador no congela) satisfactoriamente.

- ¿Es demasiado alta la temperatura establecida?
- ¿Está el frigorífico expuesto a la luz solar directa o situado cerca de un aparato de calefacción?
- ¿Se ha provisto espacio libre suficiente alrededor del frigorífico?
- ¿Se han almacenado demasiados alimentos o la temperatura ambiente es elevada?
- ¿Se han abierto y cerrado frecuentemente las puertas del frigorífico? ¿Están completamente cerradas las puertas?
- ¿Se ha establecido el modo de vacaciones?
- Cuando se ponen alimentos calientes en el frigorífico, la temperatura aumenta temporalmente.
- Durante la temporada de frío, o cuando la temperatura ambiente es baja, puede parecer que el frigorífico no refrigera.

Hay diferencias entre la temperatura establecida y la temperatura real.

- ¿Se ha ajustado el frigorífico en el modo de supercongelación?
- Cuando se ponen alimentos calientes en el frigorífico, la temperatura aumenta temporalmente.

Los alimentos del frigorífico se congelan.

- ¿Está la temperatura del frigorífico demasiado baja?
- ¿Se han colocado los alimentos en la parte trasera del frigorífico? La zona próxima a la pared trasera es donde la temperatura está más baja, así que evite poner en esa zona alimentos que se congelen fácilmente.

Se forma condensación en el frigorífico y en los cajones.

- La condensación se puede formar cuando la puerta se abre y se cierra frecuentemente o cuando no se ha cerrado completamente, o cuando la humedad del ambiente es elevada. Seque la condensación usando un paño seco.

Se forma condensación en los cajones de la fruta y la verdura.

- La zona de conservación de vitaminas mantiene una humedad elevada, para mantener las verduras frescas. Seque la condensación usando un paño seco.

La puerta del congelador se abre con dificultad.

- La diferencia de presión de aire entre el interior y el exterior del congelador puede dificultar, en ocasiones, la apertura de la puerta del congelador. Espere unos segundos y vuelva a intentar abrir la puerta.

Huele mal dentro del frigorífico.

- ¿Empaquetó correctamente los alimentos con olores fuertes antes de colocarlos en el frigorífico? Coloque los alimentos dentro de un contenedor sellado o almacénelos en la caja con tapa del estante de la puerta.
- Los olores pueden adherirse a las superficies interiores del frigorífico. Limpie las superficies con un paño suave humedecido en agua templada.

Especificaciones

MODELO	NR-B32FX2-XE	NR-B32FW2-WE	NR-B32FX2-XB	NR-B32FW2-WB
CATEGORÍA	Frigorífico-Congelador			
COMPARTIMENTOS NO FROST	TODOS LOS COMPARTIMENTOS			
CLASE CLIMÁTICA	SN-T ¹			
VOLUMEN TOTAL BRUTO	362 L			
VOLUMEN TOTAL NETO	315 L			
VOLUMEN NETO DEL FRIGORÍFICO	179 L			
VOLUMEN NETO DE LA ZONA DE CONSERVACIÓN DE VITAMINAS (FRÍO)	46 L			
VOLUMEN NETO DEL CONGELADOR	90 L			
DIMENSIONES EXTERIORES ANCHO x FONDO x ALTURA	601 mm x 648 mm x 1898 mm			
PESO NETO	82 kg			
TENSIÓN NOMINAL	220 V - 230 V		230 V - 240 V	
FRECUENCIA NOMINAL	50 Hz			
CONSUMO ELÉCTRICO	249 kWh/año ²			
CAPACIDAD DE REFRIGERACIÓN	15 kg/24 h			
NIVEL DE RUIDO	36 dB			
TIEMPO DE ALMACENAMIENTO MÁX. SIN ELECTRICIDAD	16 horas			
REFRIGERANTE/CARGA	R600a/70 g			
AGENTE EXPANDENTE	Ciclopentano			

Notas:

- ¹ Temperatura ambiente permitida: 10 °C a 43 °C
- ² El consumo eléctrico anual se basa en los resultados de pruebas estándar para 24 horas. El consumo eléctrico real variará en función del uso que se realice del electrodoméstico y de su ubicación.

Cuando las puertas están completamente abiertas

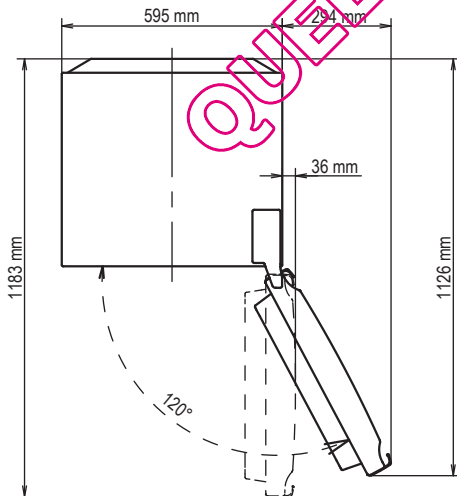

Innehåll

Aktsamhet för miljön.....	98	Funktioner.....	107
Säkerhetsföreskrifter.....	99	Alarmfunktioner.....	107
Installation.....	101	Göra iskuber.....	108
Delar.....	103	Avlägsna och sätta fast hyllor.....	108
Kontrollpanel.....	104	Skötsel- och rengöringsinstruktioner.....	109
Inställning av temperaturen.....	105	Vanliga frågor.....	111
Användning av bekväma funktioner.....	106	Tekniska data.....	113

Aktsamhet för miljön



Avyttrande av förpackningsmaterial

Se till så att allt förpackningsmaterial som kartong, plastpåsar, tejp och styrenplast avyttras på ett säkert sätt samt hålls undan från spädbarn och små barn direkt efter att kylan packats upp. Barn bör aldrig använda dessa material att leka med. Fara för kvävning!

Förvara förpackningsmaterialet utom räckhåll för små barn för att undvika risk för skador eller kvävning.



Information om kassering för användare av elektrisk eller elektronisk utrustning (privata hushåll)

Denna symbol på produkterna och/eller medföljande dokumentation innebär att använda elektriska och elektroniska produkter inte bör kasseras tillsammans med vanligt hushållsavfall.

För korrekt hantering och återvinning: Ta dessa produkter till särskilda uppsamlingsdepåer där de tas emot kostnadsfritt. I vissa länder kan du även returnera produkter till din lokala återförsäljare vid köp av motsvarande ny produkt.

Korrekt avfallshantering av denna produkt hjälper till att spara värdefulla resurser och förhindra negativa effekter på människors hälsa och miljö, som i annat fall skulle kunna uppstå vid felaktig avfallshantering. Kontakta kommunen för mer information om närmaste uppsamlingsdepå.

Felaktig avfallshantering av sådant här avfall kan få rättsliga följder i enlighet med nationell lagstiftning.

För företagsanvändare inom EU

Om du vill kassera elektrisk eller elektronisk utrustning, kontaktar du din återförsäljare eller leverantör för ytterligare information.

Information om avfallshantering i andra länder utanför EU

Denna symbol avser endast EU.

Om du vill kassera denna produkt, kontaktar du den lokala myndigheten eller återförsäljaren för information om korrekt avfallshantering.





Innan du gör dig av med din gamla produkt



Följ antingen kasseringsinstruktionerna från tillverkaren av den gamla produkten eller lokala kasseringsföreskrifter för produkten. Om inte någon information finns tillgänglig, följ du instruktionerna (3 steg) nedan.

1. Tag ur stickkontakten från vägguttaget.
2. Skär av nätkabeln och gör dig av med den på ett säkert sätt med kontakten sittande kvar.
3. Var noga med att ha kylan utom räckhåll för barn tills det har hämtats eller forslats till en återvinningsanläggning.

- Tag bort allt tätningsmaterial från dörren och lämna alla hyllor och lådor på plats. På så sätt kan barn inte krypa in lika lätt och fastna.

Symbolernas betydelse:

	Gör inte detta
	Var noga med att göra detta

	Anger att produkten måste jordas för att förhindra elstötar
	Ta inte isär



Indikerar risk för död eller allvarlig skada.

Denna produkt ska inte användas av personer (inklusive barn) med fysiska, sensoriska eller mentala handikapp, eller med otillräcklig erfarenhet av eller kunskap om produkten, om de inte övervakas eller instrueras beträffande användningen av produkten av en person som ansvarar för deras säkerhet. Barn ska övervakas för att säkerställa att de inte leker med produkten.



Använd inte ett flerdelat vägguttag så att flera produkter kan anslutas till samma uttag.

- Detta kan orsaka överhettning, brand eller kortslutning.

Kläm, knyt och böj inte nätkabeln och placera inga tunga föremål på den.

- Detta ökar risken för brand eller elstötar. Om produktens nätkabel eller kontakt har skadats, måste den bytas ut av tillverkaren eller dess serviceverkstad eller liknande kvalificerad person, detta för att undvika risker.

Lossa inte kylan från vägguttaget genom att dra i nätkabeln.

- Detta kan skada nätkabeln. Håll i kontakten när du drar ut den från uttaget.

Ställ ingen vätskebehållare ovanpå kylan.

- Vätska kan skada isoleringen av elektriska delar och orsaka kortslutning, brand eller elstötar.

Spraya inte lättantändlig gas nära kylan.

- Detta kan orsaka explosion eller brand.

Spraya inte vatten på eller in i kylan.

- Detta kan orsaka brand eller elstötar.

Vidrör inte nätkabelkontakten med våta händer.

- Detta kan orsaka elstötar.

Placera inte kylan på en fuktig plats eller där den kan komma i kontakt med vatten.

- Försämrad isolering av elektriska delar kan orsaka kortslutning, elstötar eller brand.

Förvara inte lättflyktiga eller lättantändliga substanser i kylan.

- Lättantändliga substanser som t.ex. bensol, thinner, alkohol, eter och gasolgas kan orsaka explosioner.

Förvara inte mediciner eller andra temperaturkänsliga saker i kylan.

- Du ska inte förvara produkter som kräver strikt temperaturkontroll i kylan.

Låt inte barn klänga, svänga eller hänga på dörren till kylan.

- Detta kan orsaka allvarliga personskador liksom skada själva kylan.

Använd inte kylan där det finns explosiva ångor eller lättantändliga gaser.

- Detta kan orsaka explosion eller brand.

Förvara inte bensin eller andra lättantändliga vätskor och gaser i kylan, och använd inte sådana nära kylan.

- Detta kan orsaka explosion eller brand.

-VARNING: Använd inte mekaniska anordningar eller andra sätt för att påskynda avfrostningen, endast sådana sätt som rekommenderas av tillverkaren.

- Detta kan skada kylan invändigt eller orsaka en explosion.

-VARNING: Använd inte elektrisk utrustning inne i kylens matförvaringsfack, om den inte är av en typ som rekommenderas av tillverkaren.

-VARNING: Skada inte kylmedelskretsen.



Försök inte att själv ta isär, reparera eller modifiera kylan.

- Du kan skada dig själv – eller andra – med brännskador eller elstötar, eller skada själva kylan. Om den kräver ändringar eller reparation, ska du kontakta en auktoriserad serviceverkstad.



Försäkra dig om att kylan ansluts till ett jordat vägguttag. Anslut INTE kontakten till ett icke-jordat vägguttag.

Säkerhetsföreskrifter (fortsättning)



Kontrollera att nätkabeln och dess kontakt inte är trasig eller skadad.

- En skadad kabelkontakt eller nätkabel kan orsaka kortslutning, brand eller elstöt.
- Om nätkabeln skadas måste den bytas ut av tillverkaren, dess serviceverkstad eller liknande kvalificerad person, detta för att undvika farliga risker.
- **FÖRSÖK INTE ATT SJÄLV BYTA UT KABELN.**

Tag bort all smuts och damm från kontaktens stift innan du ansluter den till ett vägguttag.

- Om damm samlas på kontakten kan isoleringsfel uppstå, särskilt vid hög luftfuktighet. Detta kan orsaka kortslutning, brand eller elstöt. Lossa nätkabelns kontakt och torka av den med en torr duk. Använd aldrig en våt eller fuktig duk.

Anslut nätkabelkontakten från produkten ordentligt till uttaget.

- En slarvigt ansluten nätkabelkontakt kan orsaka brand eller elstöt.

Placera kylan på en välventilerad plats.

- Ju mer kylmedel det finns i en produkt, desto större rum ska den placeras i. Om det uppstår ett läckage av kylmedel och produkten finns i ett litet rum, är en uppbyggnad av användbara gaser mer trolig. Detta kan orsaka en brand eller explosion. Som en allmän vägledning behöver du minst 1 kubikmeter utrymme i ett rum för varje 8 gram kylmedel. Märkplattan inne i produkten upplyser dig om hur mycket kylmedel din kyl innehåller.

Det kylmedel (R600a) som används i kylan och gaserna i isoleringsmaterialet (cyklopentan) är båda lättantändliga. De kräver också speciella åtgärder vid kassering.

- Innan du gör dig av med produkten, ska du kontrollera att inga av rören på baksidan är skadade. Läckage av kylmedel eller gas kan orsaka brand eller explosion.

Lossa kylan från vägguttaget före rengöring eller underhåll.

- Elstöt kan uppstå om du inte gör detta.

Om det börjar lukta bränt eller du ser rök komma från kylan, ska du omedelbart lossa kabelkontakten från vägguttaget och kontakta en auktoriserad serviceverkstad.

LED-STRÅLNING

TITTA INTE DIREKT MED OPTISKA INSTRUMENT

LED-PRODUKT KLASS 1M

-VARNING: Ventilationsöppningarna i höljet eller den inväntliga strukturen får inte blockeras.



FÖRSIKTIGHET

Indikerar risk för personskador eller egendomsskada.



Sätt inte in glasflaskor eller glasbehållare i frysen.

- Glaset kan brytas sönder när innehållet fryser.

Vidrör inte frysens invändiga väggar eller mat som förvaras i frysen med våta händer.

- Din hud kan frysa fast på de invändiga väggarna eller på mat som förvaras i frysen.

Du ska inte öppna eller stänga dörrarna genom att fatta i dörrhandtagen med båda händerna.

- Här kan personskador uppstå.



Om det blir ett strömavbrott, ska du undvika att öppna kylan ofta samt att inte sätta in icke nedkyld mat.

- Detta kan göra att temperaturen inne i kylan höjs och förstöra mat som finns insatt.

Lossa kylens nätkabelkontakt från vägguttaget, om du inte ska använda kylan under en längre tid.

Var också försiktig vid öppningen mellan kylens och frysens dörrar, i synnerhet om båda är öppna samtidigt.

- Här kan personskador uppstå.

När du öppnar kylan ska du vara försiktig så att du inte klämmer fingrarna vid ställena med "klämrisk".

- Detta kan orsaka personskador.

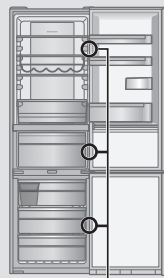

Ställen med klämrisk

I denna del förklaras hur du installerar din produkt för användning med minskade stör ljud och effektiv energisparning.

Mått

W601 x D648 x H1898 (mm)

Packa upp produkten

Avlägsna allt förpackningsmaterial och all tejp.

Välja rätt plats

Ventilation

Eftersom produkten avger värme under användning, bör den installeras i ett välventilerat, torrt rum och förses med tillräckligt med tomrum runt produkten så som visas i Bild 1.

(Avståndet bör vara större om störande vibrationsljud hörs.)

Temperatur

Produktens energianvändning och effektivitet påverkas av omgivningens temperatur.

För bästa resultat bör kylan därför

- inte utsättas för direkt solljus
- inte installeras bredvid element, spis eller andra värmekällor
- endast installeras på en plats där omgivningstemperaturen stämmer överens med klimatklassificeringen, som produkten är utformad för. Var god se Specifikationsdelen för klimatklassificeringen för din produkt.

Jämn yta

Installera på ett golv som är jämnt och tillräckligt starkt för att ta en fulladdad kyl.

Jämn ut ojämnheter i golvet genom att skruva de två justerbara frambenen in eller ut så som visas i Bild 2.

Detta förhindrar vibration och störande ljud.

Om produkten är placerad på en matta eller ett golv gjort av vinylplastbeläggning, lägg en fast platta på mattan eller golvet först. Detta förhindrar färgförändring till följd av uppvärmning.

Kylskåpsdörr



WARNING

Kylskåpsdörrens gångjärn kan bytas från att sitta på höger sida till vänster, så att dörren öppnas i motsatt riktning. Om detta passar bättre hemma hos dig, kontaktar du det servicecenter som finns angivet på det bifogade bladet eller på vår webbplats (<http://panasonic.net>).

Vi tar inte ansvar om du hänger om dörrarna själv.

Montering av mellanlägg

Montera mellanläggen på baksidan av kylan för att tillförsäkra det minimala fria utrymme som krävs för att bortleda den värme som alstras av generatorm.

Sätt fast på baksidan av kylan efter att ha tagit bort den dubbelsidiga tejpens frigöringsrand.

Mellanlägg (medföljande delar)



Bild 1



Bild 2

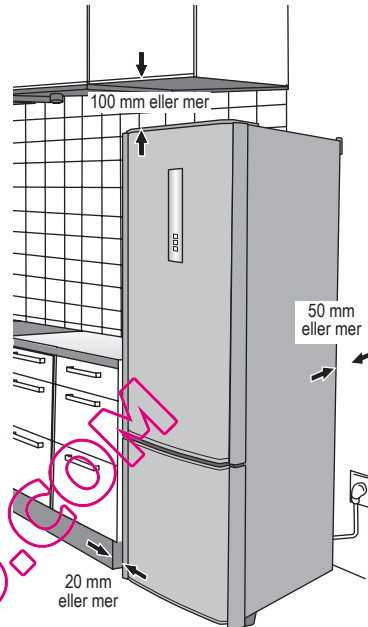
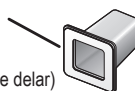

Delar för ändring av dörröppningsriktning (medföljande delar)

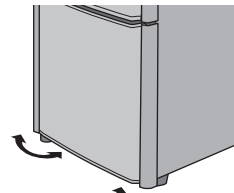
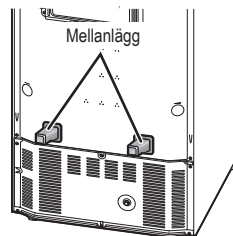

Installation (fortsättning)

Rengöring

Efter installationen, torka produkten ren med varmt vatten.

Anslutning av nätkabelns kontakt till vägguttaget

Du kan ansluta nätkontakten direkt efter installationen.

När du ansluter nätkabelns kontakt till vägguttaget börjar temperaturdisplayen blinka såsom bilden till höger visar och nedkylningen startar inne i kylan.

De temperaturer som visas i detta läge är inte de verkliga temperaturerna.

När kylens temperatur når 8 °C, frysens temperatur når -12 °C och den vitaminbevarande zonen når 8 °C slutar temperaturdisplayen att blinka och lyser med fast sken. Den visar då aktuell temperatur.

Det tar ca en halv dag att nå de inställda temperaturerna (när rumstemperaturen är ca 32 °C, det inte finns någon mat inne i kylan och dörrarna är stängda).

De faktiska temperaturerna kanske inte visas på en stund efter att temperaturdisplayen slutar blinka.

Sätt inte in mat i kylan förrän det har bekräftats att kylan har kylts ned.

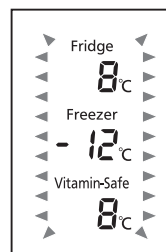

Observera:

- Nedkylningen kan ta längre tid under sommarmånaderna eller vid andra tillfällen när rumstemperaturen är högre.
- Medan temperaturdisplayen blinkar, ljuder alarmet för att varna att temperaturen är för hög. Alarmet kan stängas av genom att du trycker på .
- Om du måste lossa nätkabelns kontakt från vägguttaget, ska du vänta i minst 10 minuter innan du åter ansluter kontakten. Annars kan kompressorn skadas.

Omgivande rumstemperatur

Klimatklassen kan hittas på märkskylten på vänster sida i kylfacket och indikerar omgivningstemperaturerna som produkten kan användas i.

Klimatklass	Tillåten omgivningstemperatur
SN (Förlängd Tempererat)	+10°C till 32°C
N (Tempererat)	+16°C till 32°C
ST (Subtropiskt)	+16°C till 38°C
T (Tropiskt)	+16°C till 43°C

Spara energi

1. Placera kylan på en torr, sval och välventilerad plats. Ju lägre omgivningstemperatur desto bättre effektivitet. (Se sidan 101 för mått och avstånd.)
2. Kombinationen av lådor och hyllor som ger störst volym och mest effektivitet ur energisynpunkt för kylan.
 - Ta bort alla lådor i frysen.
 - Placera lådor och hyllor i kylskåpet enligt platserna som visas i avsnittet "Delar" (S.103).
3. Fyll inte kylan för mycket. Då kan inte luften cirkulera som den ska.
4. Öppna endast dörrarna när det behövs. Låt den stå öppen så lite som möjligt.
5. Rengör ventilationsöppningarna längst ner på kylan med en dammsugare eller liknande med jämna mellanrum. (Var försiktig så att inte de invändiga rören för kylmedel skadas.)
6. "Superfrys-läge" leder till ökad energiförbrukning.

Bilden nedan är baserad på modellen NR-B32FX2 och kan skilja sig från den faktiska kylan.

Kyl

Fridge 7°C → Fridge 1°C

Lagad mat, drycker, ägg, tårter, mejeriprodukter

Vitaminbevarande zon

Vitamin-Safe 5°C → Vitamin-Safe 0°C

Frukt, färska grönsaker, fisk, kött

Frys

Freezer -17°C → Freezer -25°C

Frysst kött, kyckling, fisk, glass

LED-lampa

LED för hygienaktivt läge

Glashyllor

- För att fästa vinhyllan, placera glashyllan på valfri hyllplats mellan den första till femte från toppen.

Vinhylla

Kyllåda

Platta för fukt-kontroll

Isbricka

Islåda

Äggbricka

- Du kan vända på äggbrickan för att förvara små matvaror.

Dörrhyllor

Dörrhylla med försluten låda

- För små, inslagna produkter, till exempel ost eller smör. Kan även användas för förvaring av smink eller medicin (kontrollera förpackningen för riktlinjer för förvaring).

Flaskhylla

Vitaminbevarande zon

- Med separata lådor för grönsaker och frukt. Blå och gröna LED-lampor.

Grönsakslåda

Fruktlåda

Fryslådor

Endast för isförvaring. Håll inte i vatten här för att göra iskuber.

Kontrollpanel

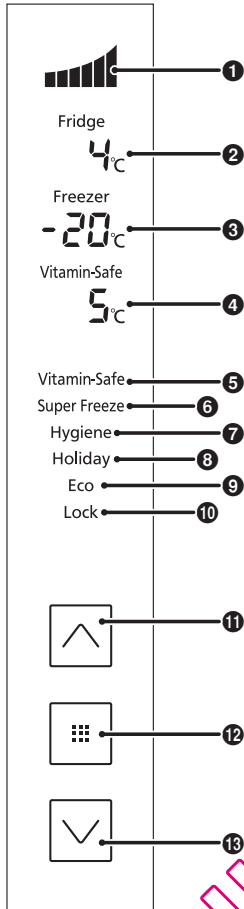



Displayområde

1 Kylningseffektnivå

Den kylningseffektnivå som används av kylan anges här.

 Lägsta effektnivå
(när kompressorn är nedstängd)

 Låg effektnivå
(när kompressorn går med låg hastighet)

 Medel-effektnivå
(när kompressorn går med medelhastighet)

 Hög effektnivå
(när kompressorn går med hög hastighet)

2 Kyltemperatur

3 Frysstemperatur

4 Temperatur i vitaminbevarande zon

5 Vitaminbevarande läge

6 Superfrysläge

7 Hygienaktivt läge

8 Semesterläge

9 Energisparande läge

10 Barnlås

Kontrollområde

11 Uppknapp

12 Inställningsknapp

13 Nedknapp

Observera:

- Paneldisplayerna är normalt släckta. Displayer tänds när knappar manövreras eller när dörrar öppnas.
- Den temperatur som visas kan skilja sig från den verkliga temperaturen.
- Denna kyl använder en mikrodata för att styra temperaturen. Temperaturen inne i kylan varierar i enlighet med sådana faktorer som ändringar i rumstemperatur, den hastighet med vilken kompressorn arbetar, hur ofta dörrarna öppnas och stängs, hur mycket matvaror som lagras inne i den och hur maten är lagrad.

Inställning av temperaturen

Du kan ändra temperaturerna för kylan, frysen och den vitaminbevarande zonen.
Vid leveransen är temperaturerna inställda såsom visas här nedan.

Kyl: 4 °C

Frys: -20 °C

Vitaminbevarande zon: 5 °C

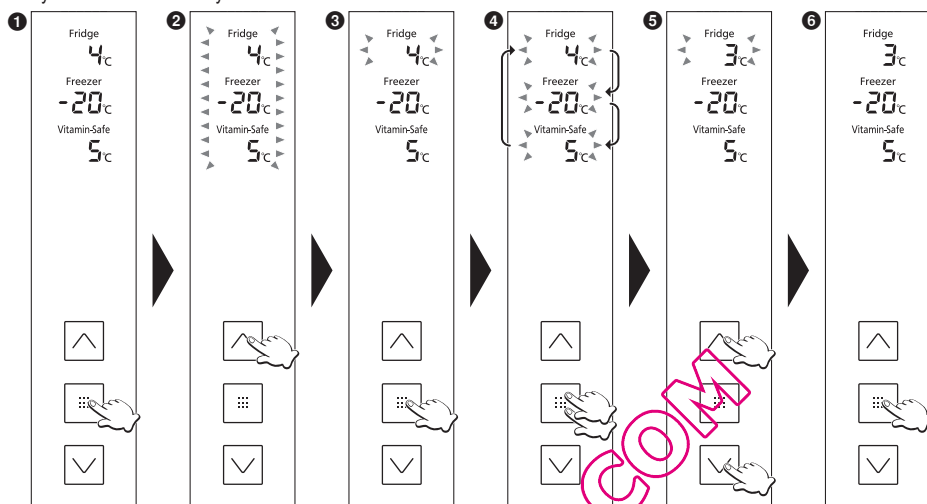

- 1 Kontrollpanelen tänds och temperaturerna inne i kylan/frysen visas.
- 2 Temperaturdisplayen börjar blinka, vilket betyder att temperaturerna kan ställas in.
- 3 Den inställda temperaturen för kylan börjar blinka.
- 4 Varje gång du trycker på knappen, ändras den blinkande displayen ett steg i ordningen kyl, frys och vitaminbevarande zon.
- 5 Justera temperaturen.
 - Tryck på för att höja temperaturen och på för att sänka den.
- 6 Displayen slutar blinka och börjar lysa med fast sken, vilket betyder att temperaturerna nu har ställts in.
 - Kontrollpanelen slocknar efter ca 30 sekunder.

Observera:

- Displayen i 1 återkommer om ingen manövrering utförs under ca 5 sekunder under pågående inställning.

Kyl

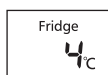

Ställ in temperaturen inne i kylan.

Du kan ställa in vilken temperatur som helst i omfånget 1 °C till 7 °C.

Observera:

- Viss mat kan frysa om temperaturen 1 °C är inställd under en längre tid.
- I semesterläget visas inte temperaturen och den kan inte ställas in.
- Temperaturen kan inte heller ställas in i det energisparande läget.

Frys



Ställ in temperaturen inne i frysen.

Du kan ställa in vilken temperatur som helst i omfånget -17 °C till -25 °C.

Observera:

- Temperaturen kan inte ställas in i det energisparande läget.

Vitaminbevarande zon



Ställa in temperaturen i den vitaminbevarande zonen.

Du kan ställa in vilken temperatur som helst i omfånget 0 °C till 5 °C.

Observera:

- Viss mat kan frysa om en temperatur mellan 0 °C och 1 °C är inställd under en längre tid.
- Temperaturen kan inte heller ställas in i det energisparande läget.

Användning av bekväma funktioner

Denna frys har ett antal bekväma funktioner för speciella användningar.

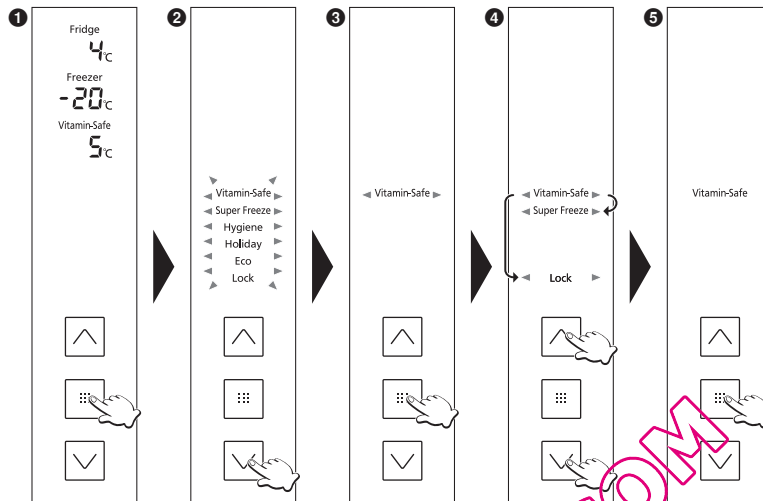

- 1** Kontrollpanelen tänds.
- 2** Funktionsdisplayen börjar blinka, vilket betyder att funktionerna kan ställas in.
- 3** "Vitamin-Safe" börjar blinka.
- 4** Välj den funktion som skall användas.
- 5** Den display som motsvarar den valda funktionen slutar blinka och börjar lysa med fast sken, vilket betyder att funktionen är vald.

Varje gång du trycker på knappen, tänds och släcks displayen omväxlande.

Tänd : Funktionen är aktiverad.

Släckt : Funktionen är avstängd.

- Kontrollpanelen slocknar efter ca 30 sekunder.

Observera:

- Displayen i **1** återkommer om ingen manövrering utförs under ca 5 sekunder under pågående inställning.
- Om temperaturdisplayer blinkar, ska du vänta i ca 5 sekunder tills den börjar lysa med fast sken innan du fortsätter med ovanstående manövreringar.

Funktioner

Vitaminbevarande läge

Vitamin-Safe

I det här läget skyddas C-vitaminhalten i grönsaker och frukt. De blå och gröna LED-lamporna i den vitaminbevarande zonen tänds.

Superfrysläge

Super Freeze

I detta läge kan frysen kylas ned snabbt, så att färsk mat etc. som har placerats där kan frysas snabbt. Superfrysläget frigörs automatiskt efter ca 50 timmar.

Observera:

- När du aktiverar superfrysläget kan temperaturen inne i frysen sjunka under den inställda temperaturen.
- Kompressorn arbetar med hög hastighet.
- Om du aktiverar superfrysläget när energisparande läget är aktiverat, kommer det energisparande läget åsidosätts. När superfrysläget stängs återgår kylskåpet till energisparande läge.
- Effekten på den förvarade maten kan reduceras om du ställer in superfrysläget bara några timmar innan du sätter in maten i frysen.
- Följande detaljer rekommenderas för att få maximal frysningskapacitet.
 - Ställ in superfrysläget 24 timmar innan du sätter in maten.
 - Om du vill förvara stora mängder matvaror, tar du ur alla lådorna i frysen och placerar matvarorna direkt på glashyllan på frysens golv.
(Du får en bättre frysningskapacitet om du placerar maten direkt på glashyllan.)
- Den maximala frysningskapaciteten inom 24 timmar finns angiven på märketiketten.

Hygienaktivt läge

Hygiene

LED-lampan för hygienaktivt läge tänds och maten skyddas mot bakterier och dålig lukt.

Observera:

- När mat med kraftig lukt ska förvaras ska du linda in maten i plastfolie eller lägga den i en behållare med tät förslutning. Annars kan denna lukt stanna kvar i kylan även om du aktiverar det hygienaktiva läget.

Semesterläge

Holiday

Aktivera detta läge när kylan inte ska användas under en längre tid som t.ex. under en lång semester eller när endast frysen ska användas.

När du aktiverar detta läge visas inte temperaturen inne i kylan och LED-lamporna släcks.

Observera:

- Innan du aktiverar semesterläget ska du tömma kylan och stänga dess dörr.
- Av hygieniska skäl bibehålls en temperatur på ca 15 °C inne i kylan när semesterläget har aktiverats.
- Frysen är nedkyld på vanligt sätt.

Energisparande läge

Eco

Aktivera detta läge när frysen inte ska användas så mycket, t.ex. under vintertjänaderna eller nattetid.

Observera:

- Det energisparande läget kan inte aktiveras när du har aktiverat superfrysläget.

Barnlås

Lock

Kontrollpanelens knappar kan låsas. När barnlåset är aktivt visas "Lock" på kontrollpanelen.

Håll knappen  på kontrollpanelen nedtryckt i minst 3 sekunder för att frigöra barnlåset.

Svenska

Alarmsfunktioner

Följande alarmsfunktioner aktiveras när en dörr har lämnats på glänt under en längre tid eller när temperaturen inne i kylan har stigit.

		Temperaturdisplay	Alarm	LED-lampa
Öppen dörr	Kontinuerligt i 1 minut	Blinkar	Hörs en gång	Blinkar en gång
	Kontinuerligt i 3 minuter	Blinkar	Hörs två gånger	Blinkar två gånger
	Kontinuerligt i 5 minuter	Blinkar*	Hörs kontinuerligt	Blinkar kontinuerligt
Höjd temperatur inne i kylan	Frys: -12 °C eller mer	Blinkar*	Hörs kontinuerligt	Normal drift
	Kyl: 8 °C eller mer	Blinkar*	Hörs kontinuerligt	Normal drift
	Vitaminbevarande zonen: 8 °C eller mer	Blinkar*	Hörs kontinuerligt	Normal drift

* Blinkar under 30 sekunder var 30:e minut.

Göra iskuber

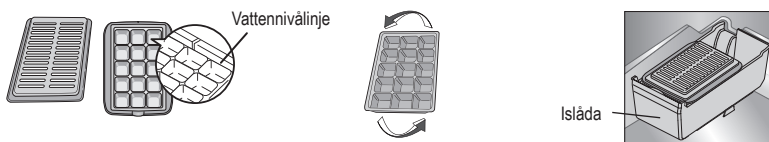

Öppna frysen, dra ut den övre lådan och ta ut isbrickan. Öppna isbrickans lucka och fyll på vatten i isbrickan till vattennivålinjen. Därefter, stäng luckan och sätt tillbaka isbrickan.

Då iskuberna är färdiga, dra ut den övre lådan och ta ut isbrickan. Öppna luckan och vrid isbrickan lite lätt genom att hålla i dess två sidor, och iskuberna faller ut ur från islådan. Därefter, sätt tillbaka islådan på sin plats.

Avlägsna och sätta fast hyllor

Kyl

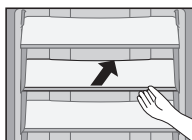

Glashyllor

Lyft hyllans insida lätt och dra ut den.

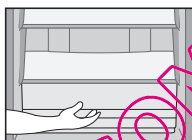

Kyllåda

Dra ut lådan nära dig, lyft dess främre del lätt och dra ut den.

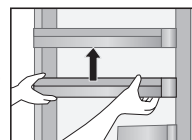

Dörrhylla, förseglingslåda och flaskhylla

Lyft den lätt och avlägsna den.

Vinhylla

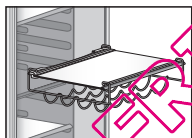

Lyft hyllans insida lätt och dra ut den.

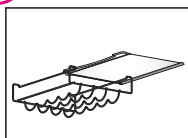

Flytta hyllan horisontellt.

Vitaminbevarande zon

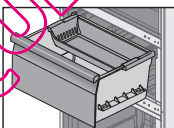

Frukt- och grönsakslåda

Dra ut lådan, håll i den främre delen och lyft diagonalt och ta bort den.

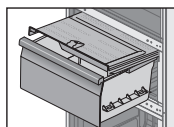
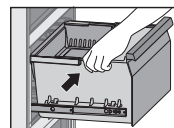
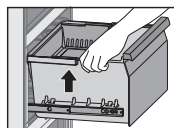

Platta för fuktkontroll

Dra grönsakslådan mot dig.
Dra sedan plattan för fuktkontroll mot dig.

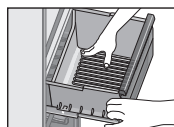

För att sätta tillbaka lådan, tryck på lådan tills den fastnar i krokarna i alla fyra hörnen. Om lådan inte fastnar i någon av krokarna, kan du inte skjuta in lådan eftersom den då slår emot fuktkontrollplattan.

Frys

Dra ut lådan nära dig, lyft dess främre del lätt och dra ut den.
Efter att du har tagit ut lådan kan du förvara mat i det tomma facket.

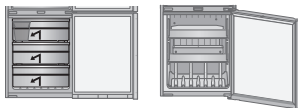

Skötsel- och rengöringsinstruktioner

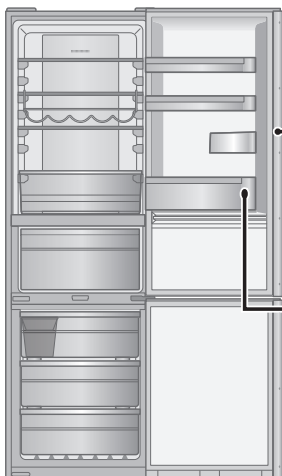

Daglig rengöring

Torka delarna med en torr trasa.

Ställen som lätt blir smutsiga:

Dörröppningsförslutning



Förseglingen skadas lätt av smuts, och kall luft läcker troligtvis ut.

Flaskhylla

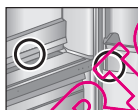

Om smuts och vätska ansamlas, torka bort med en gång.

Koppla ur nätkontakten och avlägsna hyllorna för rengöring årligen.

Delar som kan tvättas med vatten

Kyl

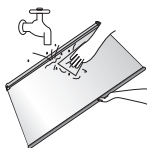

- Glashyllor
- Dörrhyllor
- Flaskhylla
- Dörrhylla med försluten låda
- Äggbricka
- Kyllåda



Observera:

- Använd inte slipande rengöringsmedel som t.ex. bikarbonat eftersom plasten då kan skadas.

Vitaminbevarande zon

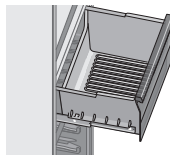

- Grönsakslåda
- Fruktlåda
- Platta för fuktkontroll

Frys

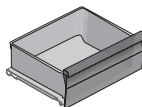

- Fryslådor
- Islåda
- Isbricka
- Isbricksskydd

Skötsel- och rengöringsinstruktioner (fortsättning)

Rengöra kontrollpanelen

Kontrollpanelen är gjord av ömtåliga material. För att skydda ytan mot skador, rengör den inte med någon kemisk lösning. Torka den istället med en torr eller en lätt fuktad mjuk trasa.

Rengöra kylens yttre

Rengör kylens yttre med en mjuk trasa fuktad med varmt vatten. Om en fläck inte går att få bort, applicera lite neutralt köksrengöringsmedel, och torka sedan bort den med en mjuk trasa fuktad med varmt vatten. Torka bort eventuella vattendroppar med en torr trasa.

Anmärkningar om rengöring

Rengör inga delar på produkten med följande ämnen:

- **Alkaliska eller svagt alkaliska rengöringsmedel.** Sådana ämnen kan få plastdelar att spricka.
- **Slipdamm, tvålvtvättmedel, fossilolja, varmt vatten, köksborste, syra, bensen, lösningsmedel, alkohol, etc.** Dessa ämnen kan skada ytfärgen och plastdelar.

Se till att torka bort eventuella fläckar av matolja. Den kan få plastdelar att spricka.



VARNING

Skötselkontroll

- Är nätkabeln skadad?
- Blir nätkontakten varm?
- Är nätkontakten helt isatt i uttaget?

Om nätsladden eller LED-lampan är skadade, rådfråga auktoriserad återförsäljare. BYT INTE ut den själv.



FÖRSIKTIGHET

Längre period utan användning

Lossa kylens nätkontakt från vägguttaget, om du inte ska använda den under en längre tid. Lämna dörren öppen i 2–3 dagar för att låta insidan torka och undvika mögel och otrevlig lukt. Stäng inte av och slå på kylan för ofta. Om du gör det kan det påverka kylskåpets livslängd.

Innan du flyttar eller transporterar kylan

- ① Avlägsna allt innehåll.
- ② Dra ur kontakten.
- ③ Höj det justerbara benet.
- ④ Dra kylan mot dig.
- ⑤ Låt vattnet dräneras bort i avdunstningspannan enligt följande:
 - Sätt fram en behållare till dräneringsvattnet och skruva ner tappventilen.
 - Gör hål på hinnan vid utloppet med en skruvmejsel eller liknande verktyg och töm sedan ut vattnet.
(Nästa gång avlägsnar du bara tappventilen.)
 - Då vattnet dränerats ut helt, se till att sätta fast tappventilen tätt för att förhindra vattenläckage.

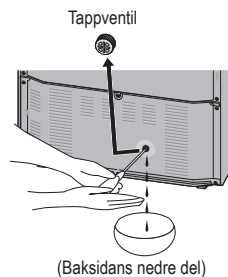

Flytta och transportera kylan

Minst två eller flera personer bör bära produkten.

- ① Skruva fast det justerbara benet hårt.
- ② Håll i de justerbara benen i ena änden och hörnen i den andra enligt bilden.

Observera:

- Bär inte kylan genom att hålla i dess dörr. Transportera den alltid i upprätt normalläge.

Sätt fast säkert med tejp.

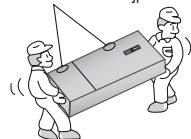

Om du trycker att kylan inte fungerar normalt, ska du först kontrollera följande punkter:
Om problemet kvarstår, ska du lossa nätkabelns kontakt och kontakta din återförsäljare eller en auktoriserad serviceverkstad.

Allmänt

Ovanliga ljud hörs från kylan.	<ul style="list-style-type: none"> • Har den placerats på ett stadigt och plant golv? • Finns det tillräckligt med fritt utrymme runt kylan? • Vibrerar någonting ovanpå kylan? • Det är normalt att vissa ljud hörs när kylan startar eller stoppar driften.
Ett ljud hörs efter att kompressorn har stängts av.	<ul style="list-style-type: none"> • Detta är normalt och orsakas ofta av kylmedel som matas till kompressorn.
Ett ljud hörs efter att du har öppnat eller stängt en dörr.	<ul style="list-style-type: none"> • Detta är normalt och uppstår på grund av skillnaden i lufttryck mellan kylens insida och utsida.
Ett ljud hörs från luft eller vatten som rinner när du har öppnat en dörr.	<ul style="list-style-type: none"> • Detta orsakas av kylmedel som matas genom rören inne i kylan.
Ett kontinuerligt vinande ljud hörs.	<ul style="list-style-type: none"> • Detta ljud hörs medan fläkten för cirkulation av kall luft arbetar. • Har frysen satts i superfrysläget? I superfrysläget drivs fläkten för cirkulation av kall luft med hög hastighet och skapar därmed ett högt ljud. • Har maten packats för tätt eller är rumstemperaturen hög? I superfrysläget drivs fläkten för cirkulation av kall luft med hög hastighet och skapar därmed ett högt ljud.
Kompressorns ljud är kraftigt.	<ul style="list-style-type: none"> • Har frysen satts i superfrysläget? I superfrysläget körs kompressorn med hög hastighet och skapar därmed ett högt ljud. • Har maten packats för tätt eller är rumstemperaturen hög? I fall som dessa drivs kompressorn med hög hastighet, så det är normalt att kompressorn är mer högljudd.
Kompressorn har gått en längre tid.	<ul style="list-style-type: none"> • När nätkabelns kontakt har anslutits för första gången drivs kompressorn längre än vanligt för att kyla ned insidan av kylan tills de inställda temperaturerna har uppnåtts. • Har frysen satts i superfrysläget? • Har dörrarna öppnats och stängts ofta? Har dörrarna stängts helt? • Har maten packats för tätt eller är rumstemperaturen hög? • När många matvaror sätts in i kylskåpet samtidigt måste kompressorn behövas drivas längre tid.
Kondens bildas på utsidan av kylan.	<ul style="list-style-type: none"> • Kondens kan bildas när luftfuktigheten i rummet är hög och detta är normalt. Torka bort kondensen med en torr trasa.
Utsidan av kylan känns het när du rör vid den.	<ul style="list-style-type: none"> • När strömmen till kylan stängs av kan den bli varm tills fackets insida har svalnat tillräckligt. Kylan kan bli varm även efter att facken har svalnat. Det beror på röret för värmeutstrålningen på kylan som ska förhindra kondens. Detta är inte ett fel.
Kontrollpanelens kontroller kan inte manövreras.	<ul style="list-style-type: none"> • Har strömmen till kylan satts på? • Har kylan satts i barnlåsläget?
LED-lampan tänds inte.	<ul style="list-style-type: none"> • Har kylan satts i semesterläge? I semesterläge tänds inte LED-lampan på kylan. • Har strömmen till kylan satts på?

Vanliga frågor (fortsättning)

- Alarmljudet hörs och kontrollpanelens temperaturdisplay samt LED-belysningen blinkar.**
- Den ena eller båda dörrarna till kylan har lämnats på glänt. Stäng dörrarna.

Kyl och frys

- Kylen kyls inte ned (och frysen fryses inte ned).**
- Har strömmen till kylan satts på?
- Kylen kyls inte ned (och frysen fryses inte ned) tillräckligt.**
- Är den inställda temperaturen för hög?
 - Utsätts kylan för direkt solljus eller står den nära ett värmeelement?
 - Finns det tillräckligt med fritt utrymme runt kylan?
 - Har maten packats för tätt eller är rumstemperaturen hög?
 - Har dörrarna öppnats och stängts ofta?
Har dörrarna stängts helt?
 - Har kylan satts i semesterläge?
 - Temperaturen höjs tillfälligt när varm mat sätts in i kylan.
 - Under vintern eller när rumstemperaturen är låg kan det verka som om kylan inte kylar.
- Den inställda temperaturen och den verkliga temperaturen skiljer sig.**
- Har frysen satts i superfrys läget?
 - Temperaturen höjs tillfälligt när varm mat sätts in i kylan.
- Mat fryses ned i kylan.**
- Är den inställda temperaturen för kylan för låg?
 - Har maten placerats längst in i kylan?
I området nära kylens bakre vägg är temperaturen som lägst, så undvik att placera mat som fryser lätt i detta område.
- Kondens bildas i kylan och dess lådor.**
- Kondens kan bildas om dörren har öppnats och stängts ofta, om den inte har stängts ordentligt eller om luftfuktigheten i rummet är hög. Torka bort kondensen med en torr trasa.
- Kondens bildas frukt- och grönsakslådorna.**
- Den vitaminbevarande zonen har en hög luftfuktighet för att grönsakerna ska hålla sig fräscha.
Torka bort kondensen med en torr trasa.
- Det är svårt att öppna frysens dörr.**
- Skillnaden i lufttryck mellan frysens insida och utsida kan göra att det ibland är svårt att öppna frysens dörr. Vänta i några sekunder och försök därefter öppna dörren igen.
- Det luktar illa inne i kylan.**
- Var någon matvara med kraftig lukt försluten innan den sattes in i kylan?
Placera sådana matvaror i en tillsluten behållare innan de sätts in eller förvara dem i dörphyllan med försluten låda.
 - Lukter kan sätta sig på ytorna inne i kylan. Torka av ytorna med en mjuk duk som har doppats i ljummet vatten.

Tekniska data

MODELL	NR-B32FX2-XE	NR-B32FW2-WE	NR-B32FX2-XB	NR-B32FW2-WB
KATEGORI	Kylskåp-Frys			
INGET FROSTFACK	ALLA FACK			
KLIMATKLASS	SN-T ¹			
TOTAL BRUTTOVOLYM	362 L			
TOTAL NETTOVOLYM	315 L			
NETTOVOLYM KYL	179 L			
NETTO VITAMINBEVARANDER (KYL) VOLYM	46 L			
NETTOVOLYM FRYS	90 L			
YTTERMÅTT BREDD X DJUP X HÖJD	601 mm x 648 mm x 1898 mm			
NETTOVIKT	82 kg			
MÄRKSPÄNNING	220 V – 230 V		230 V – 240 V	
MÄRKFREKVENNS	50 Hz			
ENERGIFÖRBRUKNING	249 kWh/a ²			
FRYSKAPACITET	15 kg/24 h			
BULLERNIVÅ	36 dB			
MAXIMAL FÖRVARING UTAN ELEKTRICITET	16 timmar			
KYLMEDEL/BELASTNING	R600a/70 g			
BLÅSMEDEL	Cyklopentan			

Observera:

- ¹ Tillåten omgivningstemperatur: 10 °C till 43 °C
- ² Energiförbrukningen per år är baserad på standardtestresultaten för 24 timmar.
Verklig energiförbrukningen varierar beroende på hur produkten används och var den är placerad.

När dörrarna är helt öppna

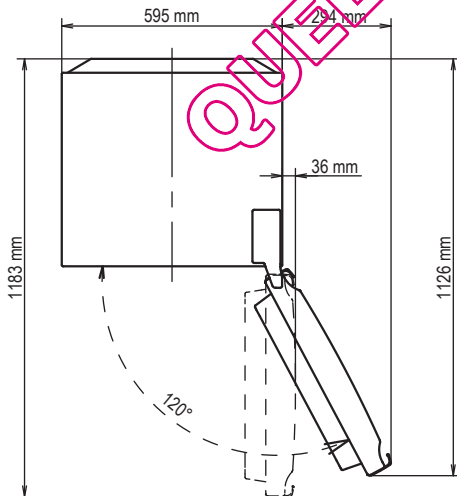

Innhold

Ta vare på miljøet	114	Funksjoner	123
Sikkerhetsinstruksjoner.....	115	Bruksalarmfunksjoner	123
Installasjon.....	117	Lage isbiter	124
Deler.....	119	Ta ut og feste hyller.....	124
Betjeningspanelet.....	120	Instruksjoner for stell og rengjøring.....	125
Stille inn temperaturen.....	121	Hjelpespørsmål.....	127
Bruke de praktiske funksjonene	122	Spesifikasjoner	129

Ta vare på miljøet



Deponering av emballasjen

Vennligst resirkuler der det er mulig (f.eks. kartong, plastposer, tape og polystyren) og forsikre deg om at alt annet emballasjemateriell deponeres på en sikker måte.

For å unngå skade eller kvelning, sørg for at alt emballasjemateriale holdes unna babyer og småbarn.



Bruksinformasjon om deponering av avfall fra elektrisk og elektronisk utstyr (private husholdninger)

Dette symbolet på produktene og/eller tilhørende dokumenter betyr at brukte elektriske og elektroniske produkter ikke bør blandes med vanlig husholdningsavfall.

For riktig behandling, gjenvinning og resirkulering, vennligst ta disse produktene til anvisste oppsamlingsteder, hvor de blir tatt imot kostnadsfritt. Som et alternativ kan du i visse land returnere dine produkter til din lokale forhandler ved kjøp av tilsvarende nytt produkt.

Riktig deponering av dette produktet vil bidra til å bevare verdifulle ressurser og hindre eventuelle negative virkninger for helse og miljø som ellers kunne oppstått ved uriktig behandling av avfall. Kontakt din kommune for nærmere informasjon om nærmeste oppsamlingssted.

Det kan være bøter for uriktig deponering av denne typen avfall, i henhold til nasjonale bestemmelser.

For forretningsbrukere i EU

Hvis du ønsker å deponere elektrisk og elektronisk utstyr, kontakt din forhandler eller leverandør for nærmere informasjon.

Informasjon om deponering i land utenfor EU

Dette symbolet gjelder kun for EU.

Hvis du ønsker å deponere dette produktet, kontakt din kommune eller din forhandler og spør om riktig metode for deponering.







Før du deponerer det gamle apparatet ditt

Følg deponeringsanvisningene fra produsenten av det gamle apparatet, eller følg lokale forskrifter for deponering av apparatet. Dersom du ikke har disse instruksjonene, ber vi deg følge de tre instruksjonstrinnene under.

1. Ta støpselet ut av stikkkontakten.
2. Skjær over strømledningen og deponer den med støpselet fortsatt tilkoblet i henhold til forskriftene.
3. Forsikre deg om at apparatet er utilgjengelig for barn mens det oppbevares for deponering.
 - Fjern alt pakningsmateriale fra døren, og la alle hyller og skuffer være på plass.
På denne måten er det mindre mulighet for at små barn vil klatre inn og bli innelåst.

Sikkerhetsinstruksjoner

Betydningen av symbolene:

 Ikke	 Indikerer at apparatet må tilkobles en jordet kontakt for å hindre elektrisk støt
 Sørg for at du gjør dette	 Ikke demonter



Indikerer fare for død eller alvorlige personskader.

Dette apparatet er ikke beregnet for bruk av personer (inklusive barn) med reduserte fysiske, sensoriske eller mentale evner, eller som mangler erfaring og kunnskap, med mindre de har tilsyn eller har fått instruksjoner om bruk av apparatet av en person som er ansvarlig for sikkerheten deres. Barn må ha tilsyn for å hindre at de leker med apparatet.



Ikke bruk en strømforgrener eller plugg flere apparater inn i samme avgreningsplugg.

- Dette kan føre til overoppheting, brann eller kortslutning.

Ikke klem, knytt eller bøy strømledningen på noen som helst måte, og ikke sette tunge gjenstander på den.

- Dette øker faren for brann eller elektrisk støt. Dersom strømledningen eller støpselet er skadet, må disse byttes ut av produsenten eller en godkjent vedlikeholdstekniker.

Trekk ikke ut kjøleskapet ved å trekke i strømledningen.

- Dette kan føre til skade på strømledningen. Ta alltid godt tak i støpselet og trekk det rett ut av stikkkontakten.

Sett ikke vannbeholdere opp på kjøleskapet.

- Vannsøl kan skade isolasjonen til de elektriske komponentene, og føre til kortslutning, brann eller elektrisk støt.

Spray ikke lettantennelig gass i nærheten av kjøleskapet.

- Det kan forårsake eksplosjon eller brann.

Ikke sprut vann direkte inn i eller utenpå kjøleskapet.

- Dette kan føre til brann eller elektrisk støt.

Ikke berør støpselet med våte hender.

- Det er fare for elektrisk støt.

Kjøleskapet må ikke installeres på et fuktig sted eller på et sted hvor det kan komme i kontakt med vann.

- Dårlig isolasjon av elektriske deler kan føre til kortslutning, elektrisk støt eller brann.

Man må ikke lagre flyktige eller lettantennelige stoffer i kjøleskapet.

- Lettantennelige stoffer som benzin, tynner, alkohol, eter og LP-gass kan føre til eksplosjoner.

Legemidler eller temperaturfølsomme produkter må ikke oppbevares i kjøleskapet.

- Produkter som krever høy temperaturkontroll, må ikke oppbevares i kjøleskapet.

Ikke la barn klatre eller henge på kjøleskapdøren.

- De kan ødelegge kjøleskapet og selv komme til skade.

Bruk ikke kjøleskapet på steder der det er eksplosiv røyk eller lettantennelig gass.

- Det kan forårsake eksplosjon eller brann.

Ikke oppbevar eller bruk bensin eller lettantennelig damp og væsker i nærheten av dette eller andre apparater.

- Det kan forårsake eksplosjon eller brann.

-ADVARSEL: Bruk ikke andre mekaniske enheter eller andre hjelpemidler til å påskynde avisingsprosessen enn de som er anbefalt av produsenten.

- Disse kan skade kjøleskapet innvendig eller føre til eksplosjonsfare.

-ADVARSEL: Ikke bruk elektriske apparater inni oppbevaringsrommene for mat, med mindre de er av typen som er anbefalt av produsenten.

-ADVARSEL: Pass på at kjølevæskekreften ikke skades.



Forsøk ikke å demontere, reparere eller gjøre endringer på kjøleskapet selv.

- Du kan bli skadet, brenne deg eller få elektrisk støt, eller det kan føre til at kjøleskapet ikke fungerer som det skal. Hvis du må reparere kjøleskapet, må du kontakte et autorisert verksted.



Sørg for at kjøleskapet kobles til en jordet stikkontakt. IKKE plugg det inn en stikkontakt som ikke er jordet.

Sikkerhetsinstruksjoner (fortsettelse)



Forsikre deg om at støpselet og strømledningen ikke er klemt i stykker eller skadet.

- Skadet støpsel og ledning kan føre til kortslutning, brann og/eller elektrisk støt.
- Dersom strømledningen er skadet, må den byttes ut av produsenten eller en godkjent vedlikeholdstekniker.
- **IKKE FORSØK Å BYTTE DEN UT SELV.**

Fjern eventuelt støv eller fremmedlegemer fra støpselpinnene før du setter det i stikkkontakten.

- Opphopning av støv på støpselet kan medføre at isolasjonen ikke fungerer riktig, særlig i fuktige omgivelser. Det kan føre til kortslutning, brann eller elektrisk støt. Trekk ut strømledning og tørk den med en tørr klut. Du må aldri bruke en våt eller fuktig klut.

Plugg apparatet til stikkkontakten, pass på at støpselet settes skikkelig på plass.

- Et støpsel som sitter løst, kan føre til brann eller elektrisk støt.

Kjøleskapet må være riktig installert og plassert på et godt ventilert sted.

- Dess mer kjølemedium et apparat inneholder, jo større rom bør det plasseres i. Hvis det oppstår kjølemediumlekkasje og apparatet står i et lite rom, øker dette sannsynligheten for oppsamling av antennerlige gasser. Det er eksplosjons- eller brannfare. Som en generell regel bør det være 1 kubikkmeter plass i rommet per 8 g kjølemedium. På merkeskiltet inni apparatet, står det hvor mye kjølemedium det er i dette kjøleskapet.

Både kjølemediet (R600a) som brukes i kjøleskapet, og gassene i isolasjonsmaterialet (syklopentan) er lettantennelige. De krever også spesielle prosedyrer for deponering.

- Forsikre deg om at ingen av rørene på baksiden av apparatet er skadet før deponering. Kjølemedium- eller gasslekkasjer kan føre til brann eller eksplosjon.

Trekk støpselet ut av stikkkontakten før du rengjør eller utfører vedlikehold på kjøleskapet.

- Dersom dette ikke følges, kan det medføre elektrisk støt.

Hvis det lukter brent eller du oppdager røyk fra kjøleskapet, må du trekke ut støpselet umiddelbart og kontakte et autorisert verksted.

STRÅLING FRA LAMPENE

IKKE SE DIREKTE PÅ LAMPENE MED OPTISKE APPARATER
LED-PRODUKT I KLASSE 1M

-ADVARSEL: Sørg for at det ikke er blokkeringer foran ventilasjonsåpningene på selve apparatet eller i innbyggingsstrukturen.



FORSIKTIG

Indikerer fare for personskader eller materielle skader.



Legg ikke flasker eller glassbeholdere i fryseren.

- Når innholdet fryser, kan glasser sprekke.

Ikke berør veggene inni fryseren eller produkter som ligger i fryseren med våte hender.

- Det kan føre til at hendene dine fryser fast på veggene eller på matvarene.

Ikke åpne eller lukk dørene ved å gripe dørhåndtakene med begge hender.

- Det kan muligens føre til personskader.



Ved strømbrudd må man unngå å åpne kjøleskapet ofte eller legge inn nye matvarer.

- Dette kan føre til at temperaturen i kjøleskapet stiger og dermed ødelegger maten som er inni.

Hvis kjøleskapet ikke er i bruk, må du koble det fra hovednettet.

Hvis dørene til kjøleskapet og fryseren er åpne samtidig, må du være særlig oppmerksom på området mellom dem.

- Det kan muligens føre til personskader.

Når du åpner kjøleskapet, må du være forsiktig så du ikke klemmer hånden i "klemmepunkt"-områdene.

- Det kan føre til personskader.

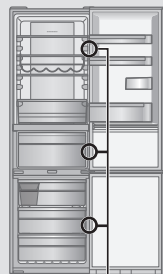

Mulige klemmepunkter

Denne delen forklarer hvordan du installerer apparatet for å få redusert støy og mest mulig energieffektiv drift.

Størrelse

B601 x D648 x H1898 (mm)

Pakke ut apparatet

Fjern all skumbeskyttelse og tape.

Velg riktig plassering

Ventilasjon

Da apparatet avgir varme under drift, må det installeres på et godt ventilert og tørt rom. Det må være tilstrekkelig klaring rundt apparatet som vist i figur 1.

Klaringen må være større hvis man hører vibrasjonsstøy.

Temperatur

Strømforbruk og effektiv ytelse til apparatet påvirkes av omgivelsestemperaturen (hvor mye strøm det kreves for å kjøle og fryse matvarer).

For å oppnå best mulige resultater bør kjøleskapet:

- installeres unna direkte sollys
 - ikke installeres ved siden av radiatorer, komfyrer eller andre varmekilder
 - kun installeres på et sted hvor omgivelsestemperaturen stemmer overens med klimaklassifiseringen som apparatet er konstruert for
- Se avsnittet Spesifikasjoner for klimaklassifiseringen til apparatet ditt.

Nivå

Installeres på et plant gulv som er solid nok til å bære et fylt kjøleskap.

Niveller ut ujevnheter i gulvet ved å skru de to justerbare frambeina inn eller ut som vist i figur 2.

Dette hindrer vibrasjon og støy.

Hvis apparatet plasseres på et teppe eller vinylbelegg, må du først legge en solid plate på teppet eller gulvet. Dette hindrer fargeforandring som følge av oppvarming.

Kjøleskapsdør



ADVARSEL

Hengslene på kjøleskapsdøren kan byttes fra høyre side til venstre, slik at dørene åpnes i motsatt retning. Hvis dette passer bedre i ditt hjem, kontakt vårt servicesenter som er oppført på vedlagte ark eller se vår nettside på (<http://panasonic.net>). Vi kan ikke holdes ansvarlig hvis du bytter hengslene selv.

Montere avstandsstykkene

For å sikre at minstekravet til ledig plass for å slippe ut varmen som genereres av kjøleskapet oppfylles, kan det monteres avstandsstykker på kjøleskapets bakside.

Festes på kjøleskapets bakpanel når frigjøringstråden på den dobbeltsidige tapen er tatt av.

Avstandsstykke (tilbehør)

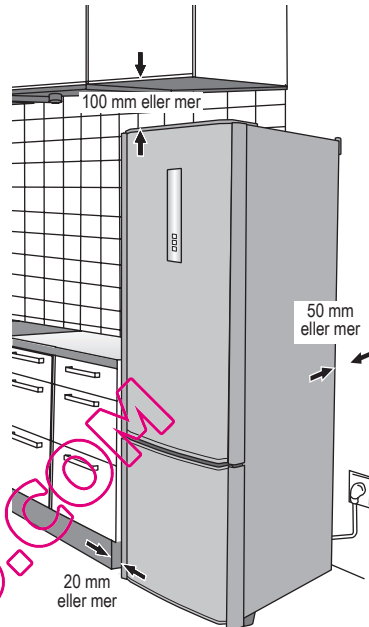

Figur 1

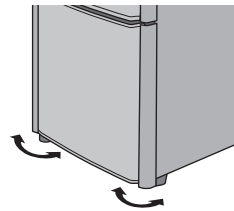

Figur 2

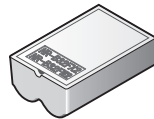

Deler for å skifte retningen døren åpner seg (tilbehør)

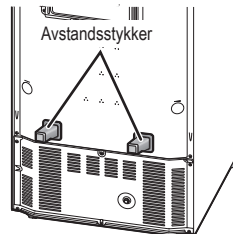

Installasjon (fortsettelse)

Rengjøring

Etter at kjøleskapet er installert, må du tørke ut av det med rent, varmt vann.

Sette støpselet inn i stikkontakten

Du kan koble til støpselet umiddelbart etter installasjon.

Når du har satt støpselet inn i stikkontakten begynner temperaturskjermen å blinke, slik det er vist på bildet til høyre, og nedkjølingen av innsiden av kjøleskapet setter i gang.

Temperaturene som vises på dette tidspunktet er ikke de faktiske temperaturene.

Når temperaturen i kjøleskapet når 8 °C, fryseren når -12 °C og den vitaminsikre sonen når 8 °C, vil visningen av temperaturen stoppe å blinke, og lyser konstant den virkelige temperaturen.

Det tar omtrent en halv dag å oppnå de angitte temperaturene (når romtemperaturen er omtrent 32 °C, uten mat i kjøleskapet og med dørene lukket).

Den virkelige temperaturen vises kanskje ikke på en stund etter at visningen på temperaturen stopper å blinke.

Vent med å sette mat i kjøleskapet til du har fått bekreftet at kjøleskaprommet er nedkjølt.

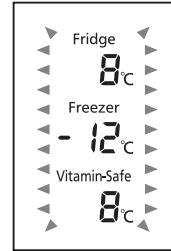

Merknader:

- Om sommeren, eller ved andre tidspunkter der temperaturen i rommet er høyere, kan nedkjølingen ta lenger tid.
- Når temperaturskjermen blinker, høres også en lydalarm, dette er for å varsle deg om at temperaturen har økt. Du kan slå av alarmen ved å trykke på .
- Dersom du må trekke ut støpselet, må du vente i 10 minutter eller lenger før du plugger det inn igjen. Det kan føre til at kompressoren slutter å virke.

Ambient romtemperatur

Du finner kjøleskapets klimaklassifisering på merkeplaten på venstre side i kjøleskapet. Den viser romtemperaturen apparatet er designet for.

Klimaklasse	Tillatt omgivelsestemperatur
SN (Utvidet temperert område)	+10°C til 32°C
N (Temperert)	+16°C til 32°C
ST (Subtropisk)	+16°C til 38°C
T (Tropisk)	+16°C til 43°C

For energisparing

1. Kjøleskapet må være installert og plassert på et tørt, kjølig og godt ventilert sted. Dess kaldere temperaturen er på omgivelsene, jo bedre blir effektiviteten. (Se side 117 for størrelse og klaring)
2. Kombinasjonen av skuffer og hyller som gir høyeste volum og den mest effektive bruk av energi for kjøleskapet.
 - Fjern alle skuffer fra fryseboksen.
 - Plasser skuffer og hyller i kjøleskapet i følge anvisningene i avsnittet for "Deler" (side 119).
3. For å la luften sirkulere må du ikke overfylle kjøleskapet.
4. Bare åpne dørene når det er nødvendig og i så kort tid som mulig.
5. Ibland bør du rengjøre ventilasjonsåpningene nederst på kjøleskapet med en støvsuger, e.l. (Vær forsiktig så du ikke skader kjølerøret på innsiden av dekselet)
6. Når du aktiverer "Superfrysemodus", vil strømforbruket øke.

Illustrasjonen nedenfor er basert på modell NR-B32FX2, og kan avvike noe fra produktet du har.



Kjøleskapsrom

Fridge 7°C → Fridge 1°C



Kokt mat, drikke, egg, kaker, meieriprodukt

Vitaminsikkert (kjøle) rom

Vitamin-Safe 5°C → Vitamin-Safe 0°C



Frukt, friske grønnsaker, kjøtt, fisk

Fryserom

Freezer -17°C → Freezer -25°C



Frossent kjøtt, fjærkre, fisk, iskrem

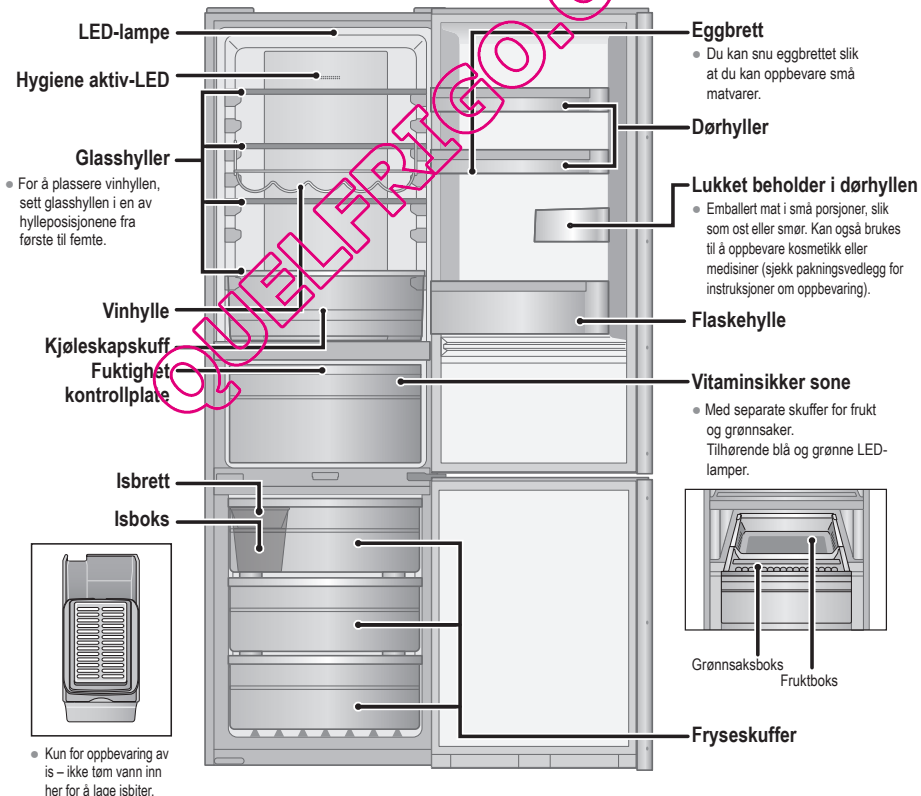

Betjeningspanelet

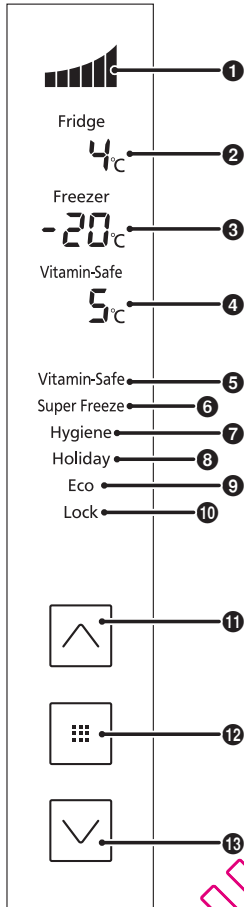

Skjermområde

1 Kjøleeffektivnivå

Kjøleskapets kjøleeffekt indikeres her.



Laveste strømnivå
(når kompressoren kopler ut)



Lavt strømnivå
(når kompressoren kjører i lav hastighet)



Middels strømnivå
(når kompressoren kjører i middels hastighet)



Høyt nivå
(når kompressoren kjører i høy hastighet)

2 Temperatur på kjøleskapet

3 Temperatur på fryseren

4 Temperatur for vitaminsikker sone

5 Vitaminsikker modus

6 Superfrysemodus

7 Hygiene aktiv-modus

8 Feriemodus

9 Økomodus

10 Barnesikring

Kontrollområde

11 Opp-knapp

12 Angi-knapp

13 Ned-knapp

Merknader:

- Vanligvis er panelskjermene avslåtte. Skjermene blir aktivert når knappene brukes, eller dørene åpnes.
- Den viste temperaturen kan skille seg fra den faktiske temperaturen.
- Dette kjøleskapet bruker en mikroprosessor til å kontrollere temperaturen. Temperaturen inne i kjøleskapet varierer avhengig av faktorer som endringer i romtemperaturen, hastigheten kompressoren opererer i, hvor ofte dørene åpnes og lukkes, og hvor mye mat som oppbevares i det.

Stille inn temperaturen

Temperaturene i kjøleskapet, fryseren og i den vitaminsikre sone kan endres.

Når du kjøper kjøleskapet, er temperaturene angitt slik det er vist under.

Kjøleskap: 4 °C

Fryser: -20 °C

Vitaminsikker sone: 5 °C

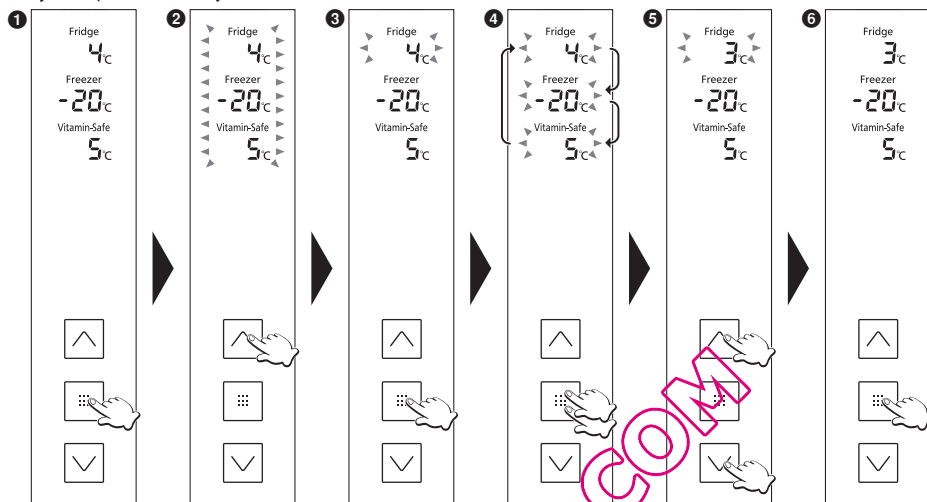

- 1** Betjeningspanelet lyser, og temperaturen inne i kjøleskapet vises.
- 2** Temperaturskjermen begynner å blinke, og indikerer at temperaturene kan stilles inn.
- 3** Temperaturen som er angitt for fryseren begynner å blinke.
- 4** Hver gang du trykker på knappen endres den blinkende temperaturen i skjermen med ett trinn, i rekkefølgen kjøleskap, fryser og vitaminsikker sone.
- 5** Justere temperaturen.
 - Trykk på for å øke temperaturen, og på for å senke den.
- 6** Temperaturskjermen slutter å blinke, og indikerer at temperaturene er stilt inn.
 - Betjeningspanelet går av omtrent 30 sekunder senere.

Merk:

- Visningen i **1** gjenopprettes dersom det ikke utføres noen handlinger i løpet av omtrent 5 sekunder under innstillingsprosessen.

Kjøleskap

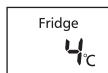

Stille inn temperaturen for kjøleskapsrommet.

Du kan stille inn hvilken som helst temperatur i området 1 °C til 7 °C.

Merknader:

- Enkelte typer mat kan fryse dersom temperaturen er satt til 1 °C over en lengre periode.
- I feriemodus vises ikke temperaturen, og den kan heller ikke stilles inn.
- Du kan heller ikke stille inn temperaturen når kjøleskapet er i Økomodus.

Fryser



Stille inn temperaturen for fryserommet.

Du kan stille inn hvilken som helst temperatur i området -17 °C til -25 °C.

Merk:

- Du kan ikke stille inn temperaturen når kjøleskapet er i Økomodus.

Vitaminsikker sone



Stille temperaturen for vitaminsikker sone.

Du kan stille inn hvilken som helst temperatur i området 0 °C til 5 °C.

Merknader:

- Enkelte typer mat kan fryse dersom temperaturen er satt til mellom 0 °C og 1 °C over en lengre periode.
- Du kan heller ikke stille inn temperaturen når kjøleskapet er i Økomodus.

Bruke de praktiske funksjonene

Dette kjøleskapet leveres med en rekke nyttige funksjoner for spesifikke bruksområder.

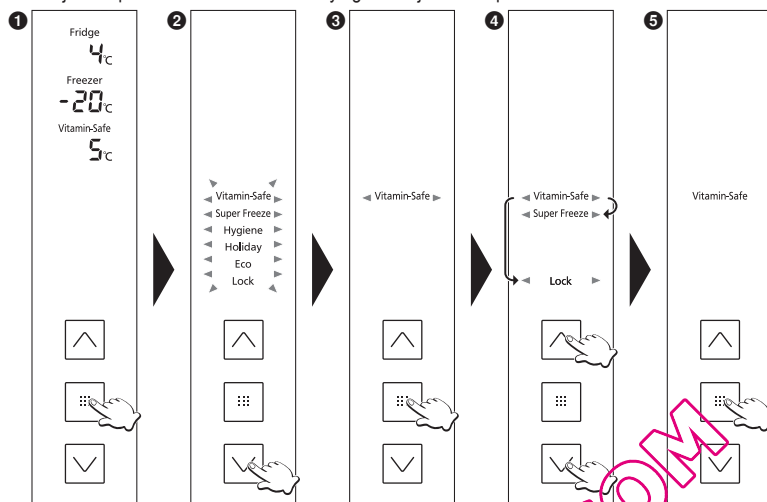

- 1** Betjeningspanelet lyser.
- 2** Funksjonsskjermen begynner å blinke, og indikerer at funksjonene kan stilles inn.
- 3** "Vitamin-Safe" begynner å blinke.
- 4** Velg hvilken funksjon som skal brukes.
- 5** Skjermen som hører til den valgte funksjonen slutter å blinke, og lyser opp for å indikere at funksjonen er innstilt.

Hver gang du trykker på knappen, bytter skjermen fra "på" til "av".

På: Funksjonen er stilt inn.

Av: Funksjonen er frigjort.

- Betjeningspanelet går av omtrent 30 sekunder etterpå.

Merknader:

- Visningen i **1** gjenopprettes dersom det ikke utføres noen handlinger i løpet av omtrent 5 sekunder under innstillingsprosessen.
- Dersom temperaturskjermen blinker, må du vente i omtrent 5 sekunder til skjermen lyser før du kan utføre prosedyrene som er nevnt over.

Funksjoner

Vitaminsikker modus

Aktivering av denne modusen hjelper til å bevare innholdet av C-vitamin i grønnsaker og frukt. De blå og grønne LED-lampene for den Vitaminsikre sonen lyser.

Vitamin-Safe

Superfrysemodus

I denne modusen kan fryseren kjøles raskt ned slik at maten du legger inn fryses raskt ned. Superfrysemodusen avsluttes etter omtrent 50 timer.

Super Freeze

Merknader:

- Når du har angitt Superfrysemodus, kan temperaturen inne i fryseren bli lavere enn den angitte temperaturen.
- Kompressoren jobber i høy hastighet.
- Når Superfrysemodus velges mens Økomodus er aktivt, blir Økomodus midlertidig opphevet. Når Superfrysemodus avsluttes, gjenopptas Økomodus.
- Dersom du starter Superfrysemodus flere timer før du setter maten i fryserommet, kan effekten på maten reduseres.
- For å utnytte frysekapasiteten best mulig anbefales det at du gjør følgende.
 - ① Start Superfrysemodus 24 timer før du legger inn maten.
 - ② Hvis du ønsker å bevare store mengder med mat, fjern alle skuffene i fryseren og plasser maten direkte på glasshylen eller på gulvet i fryseren. (Frysekapasiteten utnyttes bedre dersom du legger maten direkte på glasshyllen.)
- Maksimal frysekapasitet i løpet av 24 timer står på merkeskiltet.

Hygiene Aktiv-modus

Hygiene aktiv-lampen lyser, og maten beskyttes mot bakterier og lukt.

Hygiene

Merk:

- Når du skal oppbevare matvarer med sterk lukt, bør den pakkes inn i plast eller legges den i en tett beholder. Om du ikke gjør dette, kan sterke lukter bli hengende igjen i kjøleskapet selv om Hygiene aktiv-modus er angitt.

Feriemodus

Angi denne modusen når kjøleskapet ikke skal brukes på en lang stund, f.eks. dersom du skal på en lang ferie, eller om du bare skal bruke fryseren. I denne modusen vil ikke temperaturen på kjøleskapet vises, og LED-lampene lyser ikke.

Holiday

Merknader:

- For du bruker feriemodus, må du tømme kjøleskapet og lukke døren.
- Av hygieniske årsaker holdes temperaturen inne i kjøleskapet på omtrent 15 °C så lenge feriemodus er angitt.
- Fryseren nedkjøles på vanlig måte.

Økomodus

Angi denne modusen når fryseren ikke skal brukes like mye som i løpet av vintermånedene eller om kvelden.

Eco

Merk:

- Du kan ikke angi Økomodus når kjøleskapet er i Superfrysemodus.

Barnesikring

Knaappen på betjeningspanelet låses. Når barnesikringen er aktivert vil "Lock" vises på betjeningspanelet.

Lock

Du frigjør denne modusen igjen ved å holde nede  på betjeningspanelet i minst 3 sekunder.

Norsk

Bruksalarmfunksjoner

Følgende bruksalarmfunksjoner aktiveres når døren blir stående på gløtt en lang stund, eller når temperaturen inne i kjøleskapet har steget.

		Temperaturskjerm	Alarm	LED-lampe
Døren står på gløtt	Sammenhengede i 1 minutt	Blinker	Lyder én gang	Blinker én gang
	Sammenhengede i 3 minutter	Blinker	Lyder to ganger	Blinker to ganger
	Sammenhengede i 5 minutter	Blinker*	Lyder kontinuerlig	Blinker kontinuerlig
Temperaturøkning inne i kjøleskapet	Fryser: -12 °C eller høyere	Blinker*	Lyder kontinuerlig	Normal bruk
	Kjøleskap: 8 °C eller høyere	Blinker*	Lyder kontinuerlig	Normal bruk
	Vitaminsikker sone: 8 °C eller høyere	Blinker*	Lyder kontinuerlig	Normal bruk

*Blinker i 30 sekunder hvert 30. minutt.

Lage isbiter

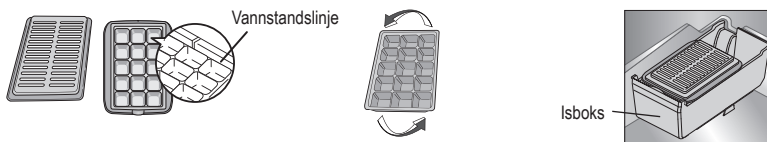

Åpne fryseren, trekk ut den øvre skuffen og ta ut isbrettet. Åpne dekselet til isbrettet, og fyll isbrettet med vann helt opp til vannivålinjen. Lukk så dekselet og sett tilbake isbrettet.

Når isbitene er ferdige, trekker du ut den øvre skuffen og tar ut isbrettet. Ta av lokket og vri forsiktig på isbrettet ved å holde på begge sidene. Isbitene vil falle ned på isbrettet. Sett deretter isboksen tilbake på plass.

Ta ut og feste hyller

Kjøleskap

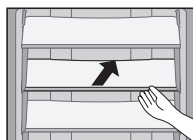

Glasshyller

Løft den innvendige siden av hyllen litt opp, og trekk den ut.

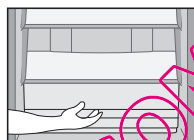

Kjøleskapskuff

Trekk skuffen mot deg, løft den fremre delen litt opp og trekk den ut.

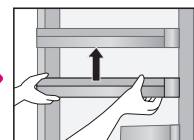

Dørhylle, tett boks og flaskehylle

Løft den litt opp og ta den deretter ut.

Vinhyll

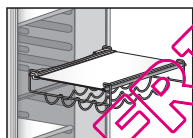

Løft den innvendige siden av hyllen litt opp, og trekk den ut.

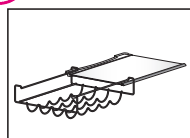

Trekk hyllen horisontalt.

Vitaminsikker sone

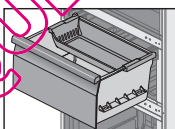

Skuff for frukt og grønnsaker

Trekk ut skuffen, løft den fremre delen diagonalt, opp og trekk den ut.

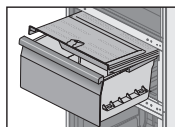
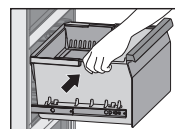
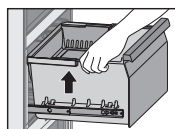
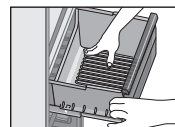

Plate for fuktighetskontroll

Trekk grønnsakskuffen mot deg. Trekk deretter platen for fuktighetskontroll mot deg.



For å sette tilbake boksen, må du presse den ned til den fester seg i krokene i alle fire hjørner. Hvis boksen ikke lar seg feste på noen av krokene, kan du ikke sette inn boksen, da den vil treffe platen for fuktighetskontroll.

Fryser

Trekk skuffen mot deg, løft den fremre delen litt opp og trekk den ut. Etter å ha fjernet boksen, kan du lagre matvarer i det tomme rommet.

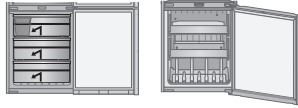

Instruksjoner for stell og rengjøring

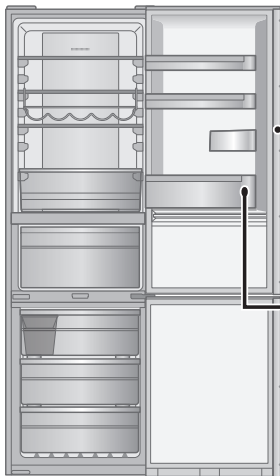

Daglig rengjøring

Tørk av delene med en tørr klut.

Steder som fort blir skitne

Dørpakning



Når den blir skitten, har pakningen lett for å bli skadet, og kald luft kan lekket ut.

Flaskehylle

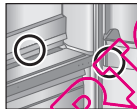

Hvis det samler seg opp skitt eller væske, tørk det av umiddelbart.

En gang i året må du trekke ut strømkontakten, og ta ut hyllene for rengjøring.

Deler som kan vaskes med vann

Kjøleskap



- Glasshyller
- Dørhyller
- Flaskehylle
- Lukket beholder i dørhyllen
- Eggbrett
- Kjøleskapskuff



Merk:

- Ikke bruk slipende rengjøringsmidler, f.eks. soda bikarbonat, da det kan skade plasten.

Vitaminsikker sone

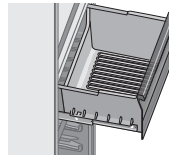

- Grønnsaksboks
- Fruktboks
- Plate for fuktighetskontroll

Fryser

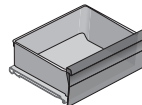

- Fryseskuffer
- Isboks
- Isbrett
- Lokk over isbrett

Instruksjoner for stell og rengjøring (fortsettelse)

Rengjøring av betjeningspanelet

Kjøleskapets kontrollpanel er laget av spesielle materialer. For å beskytte overflaten mot skader, må du ikke bruke kjemiske rengjøringsmidler. I stedet må du tørke av med en tørr, eller lett fuktet klut.

Rengjøre apparatet utvendig

Rengjør apparatet utvendig med en myk klut, fuktet med varmt vann. Hvis du ikke kan fjerne flekker, kan du bruke et nøytralt rengjøringsmiddel, og deretter tørke av med en myk klut, fuktet med varmt vann. Tørk av eventuelle dråper og striper med en tørr klut.

Merknader om rengjøring

Når du rengjør innsiden eller utsiden av kjøleskapet, **ikke bruk**:

- **alkaliske rengjøringsprodukter** – de kan skade plastdelene.
- **slipestøv, såpepulver, oljebaserte rengjøringsprodukter, varmt vann, børster, syrer, bensin, løsningsmidler eller alkoholbaserte løsninger** – alle disse kan skade kjøleskapets overflater og plastdeler.

Pass på at du tørker av eventuelle flekker fra matolje, som også kan skade plastdeler.



ADVARSEL

Vedlikeholdskontroll

- Er strømkabelen skadet?
- Blir støpslet varmt?
- Er støpslet satt helt inn i kontakten?

Hvis strømkabelen eller LED-lampen er skadet, må de byttes hos en autorisert forhandler. IKKE bytt dem selv.



FORSIKTIG

Langvarig stillstand

Hvis kjøleskapet ikke er i bruk, må du trekke ut støpslet, trekk ut støpslet og rengjør den som beskrevet ovenfor. La deretter dørene være åpnet i 2-3 dager. Dette lar innsiden tørke ordentlig, og hindrer vondt lukt og muggdannelse.

Vanligvis skal ikke kjøleskapet stoppes. Hvis det stoppes, kan det gå ut over levetiden til kjøleskapet.

Før flytting eller transport av apparatet

- ① Ta ut alle matvarer, vann og isbiten.
- ② Trekk ut støpslet.
- ③ Løft den justerbare foten.
- ④ Dra kjøleskapet mot deg.
- ⑤ Tapp av vannet i fordampingsspannen på følgende måte:
 - Plasser en beholder på forhånd for å ta imot vannet og skru ned dreneringskranen.
 - Lag et hull på folien på uttaket med en skrujern eller liknende. Tapp deretter av vannet.
(Neste gang åpner du bare dreneringskranen.)
 - Når vannet er helt tømt ut, må du passe på å skru igjen dreneringskranen for å hindre vannlekkasje.

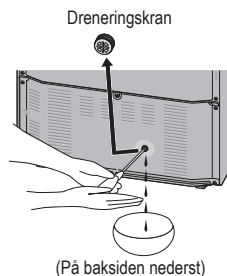

Flytting og transport av apparatet

To eller flere personer bør bære apparatet.

- ① Skru fast den justerbare foten.
- ② Hold de justerbare føttene i den ene enden, og hjørnene i den andre, slik det er vist.

Merk:

- Ikke bær kjøleskapet ved å holde i dørene.
Under transport må kjøleskapet alltid stå i vanlig oppreist posisjon.

Sikre dørene med tape

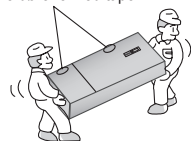

Hjelpespørsmål

Dersom du syns at kjøleskapet ikke virker som det skal, må du først kontrollere følgende punkter. Dersom problemet vedvarer, må du trekke ut støpslet og ta kontakt med forhandleren eller et autorisert verksted.

Generelt

Det kommer uvanlige lyder fra kjøleskapet.	<ul style="list-style-type: none">• Er kjøleskapet plassert på et solid og jevnt gulv?• Er det nok klaring rundt kjøleskapet?• Ligger det noe og vibrerer på toppen av kjøleskapet?• Det er helt vanlig å høre lyder fra kjøleskapet når det starter eller stopper.
Det kommer en lyd etter at kompressoren har slått seg av.	<ul style="list-style-type: none">• Dette er normalt, og forårsakes ofte av kjølemediet som strømmer tilbake til kompressoren.
Det kommer en lyd når døren er blitt åpnet eller lukket.	<ul style="list-style-type: none">• Dette er normalt, og forårsakes av differansen i lufttrykket mellom innsiden og utsiden av kjøleskapet.
Lyden av luft eller vann som strømmer kan høres når døren er blitt åpnet eller lukket.	<ul style="list-style-type: none">• Dette forårsakes av kjølemedium som beveger seg i rørene inne i kjøleskapet.
Det høres en kontinuerlig hvinende lyd.	<ul style="list-style-type: none">• Denne lyden høres når viftene som sirkulerer kald luft kjører.• Er kjøleskapet satt til Superfrysemodus? I Superfrysemodus kjøres viften som sirkulerer den kalde luften i høy hastighet slik at den lager en høy lyd.• Er maten pakket for tett sammen eller er romtemperaturen høy? I slike tilfeller vil viften som sirkulerer den kalde luften kjøres i høy hastighet slik at den lager en høy lyd.
Kompressoren bråker ganske mye.	<ul style="list-style-type: none">• Er kjøleskapet satt til Superfrysemodus? I Superfrysemodus kjøres kompressoren i høy hastighet slik at den lager en høy lyd.• Er maten pakket for tett sammen eller er romtemperaturen høy? I slike tilfeller vil kompressoren kjøre i høy hastighet slik at det er normalt at kompressoren vil bråke mer.
Kompressoren har vært i gang lenge.	<ul style="list-style-type: none">• Første gang du setter støpslet inn i en stikkontakt går kompressoren lenger enn vanlig, dette er for å kunne kjøle ned innsiden av kjøleskapet helt til de angitte temperaturene oppnås.• Er Superfrysemodus angitt for kjøleskapet?• Har dørene blitt åpnet og lukket ofte? Er dørene helt lukket?• Er matvarene stablet for tett, eller er romtemperaturen høy?• Når det settes mange matvarer i kjøleskapet på en gang, må kompressoren gå i en lengre periode.
Det skapes kondens på utsiden av kjøleskapet.	<ul style="list-style-type: none">• Når fuktigheten i rommet er høy, kan det skapes kondens. Dette er normalt. Tørk den av med en tørr klut.
Kjøleskapets utside kjennes varm ut.	<ul style="list-style-type: none">• Etter kjøleskapet er slått på kan kjøleskapet bli varmt inntil innsiden er tilstrekkelig nedkjølt. Kjøleskapet kan også bli varmt etter at innsiden har blitt kjølt ned. Dette er på grunn av funksjonen til radiatorpipen montert på kjøleskapet for å unngå vanddannelse, og dette er ikke en funksjonsfeil.
Kontrollene på betjeningspanelet fungerer ikke.	<ul style="list-style-type: none">• Er kjøleskapet koblet til stikkkontakten?• Er Barnesikring aktivert?
LED-lampen tenner ikke.	<ul style="list-style-type: none">• Er kjøleskapet satt til feriemodus? På feriemodus vil LED-lampen på kjøleskapet ikke lyse.• Er kjøleskapet koblet til stikkkontakten?

Hjelpespørsmål (fortsettelse)

Alarmen lyder og temperaturskjermen på betjeningspanelet og LED-lampen blinker.

- En eller begge dørene på kjøleskapet står på gløtt. Lukk dørene.

Kjøleskap og fryser

Kjøleskapet kjøler ikke (og fryseren fryser ikke).

- Er kjøleskapet koblet til stikkontakten?

Kjøleskapet kjøler ikke (og fryseren fryser ikke) tilfredstillende.

- Er temperaturen satt for høyt?
- Er kjøleskapet plassert slik at det utsettes for direkte sollys eller nær et apparat som produserer varme?
- Er det nok klaring rundt kjøleskapet?
- Er matvarene stablet for tett, eller er romtemperaturen høy?
- Har dørene blitt åpnet og lukket ofte?
Er dørene helt lukket?
- Er kjøleskapet satt til feriemodus?
- Når du setter varm mat inn i kjøleskapet vil temperaturen stige midlertidig.
- Om vinteren, eller når romtemperaturen er lav, kan det virke som om kjøleskapet ikke kjøler.

Det er forskjell mellom den angitte temperaturen og den faktiske temperaturen.

- Er Superfrysemodus angitt for kjøleskapet?
- Når du setter varm mat inn i kjøleskapet vil temperaturen stige midlertidig.

Mat i kjøleskapet fryser.

- Er temperaturen for kjøleskapet satt for lavt?
- Står maten plassert helt bakerst i kjøleskapet?
Unngå å plassere mat som lett kan fryse helt bakerst i kjøleskapet, dette er det kaldeste området.

Det dannes kondens i kjøleskapet og i skuffene.

- Det kan dannes kondens når døren åpnes og lukkes ofte, eller dersom den ikke er skikkelig lukket. Tørk av kondensen med en tørr klut.

Det dannes kondens i skuffene for frukt og grønnsaker.

- Den vitaminsikre sonen holder høy fuktighet for å bevare ferskheten på grønnsaker.
Tørk av kondensen med en tørr klut.

Det er vanskelig å åpne døren til fryseren.

- Forskjellen i lufttrykket på innsiden og utsiden av fryseren kan noen ganger gjøre det vanskelig å åpne døren. Vent et øyeblikk og prøv å åpne døren på nytt.

Det lukter inni kjøleskapet.

- Ble eventuelle matvarer med sterk lukt pakket inn før de ble satt i kjøleskapet? Pakk varene i en forseglet beholder for oppbevaring eller plasser dem i den lukkede beholderen i dørhyllen.
- Lukt kan bli sittende i overflatene inne i kjøleskapet. Tørk av disse overflatene med myk klut fuktet i lunkenet såpevann.

Spesifikasjoner

MODELL	NR-B32FX2-XE	NR-B32FW2-WE	NR-B32FX2-XB	NR-B32FW2-WB
KATEGORI	Kjøleskap-fryser			
FROSTFRIE ROM	ALLE ROM			
KLIMAKLASSE	SN-T ¹			
TOTAL BRUTTOVOLUM	362 L			
TOTAL NETTOVOLUM	315 L			
KJØLESKAPETS NETTOVOLUM	179 L			
NETTO VITAMINSIKKERT (KJØLE) VOLUM	46 L			
FRYSERENS NETTOVOLUM	90 L			
UTVENDIG STØRRELSE BREDDExDYBDExHØYDE	601 mm x 648 mm x 1898 mm			
NETTOVEKT	82 kg			
MERKESPENNING	220 V - 230 V		230 V - 240 V	
MERKEFREKVENNS	50 Hz			
STRØMFORBRUK	249 kWh/a ²			
FRYSEKAPASITET	15 kg/24 h			
STØYNIVÅ	36 db			
MAKSIMAL LAGRINGSTID UTEN STRØMTILKOBLING	10 timer			
KJØLEVÆSKE/LADING	R600a/70 g			
ESEMIDDEL	Syklopentan			

Merknader:

- ¹ Tillatt omgivelsestemperatur: 10 °C til 43 °C
- ² Strømforbruk per år er basert på resultater av standardtester for 24 timer.
Det faktiske strømforbruket kan variere avhengig av hvordan apparatet brukes, og hvor det er plassert.

Når dørene er helt åpne

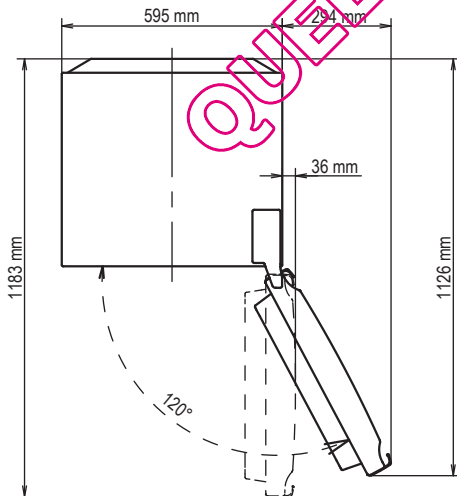

Norsk

Indhold

Pas på miljøet	130	Funktioner	139
Sikkerhedsinstruktioner	131	Brugeralarmfunktioner.....	139
Installation.....	133	Sådan laver du isterninger	140
Identifikation af dele.....	135	Fjernelse og montering af hylder	140
Kontrolpanel	136	Vedligeholdelse og rengøringsinstruktioner	141
Indstilling af temperaturen	137	Ofte stillede spørgsmål.....	143
Anvendelse af de praktiske funktioner.....	138	Specifikationer.....	145

Pas på miljøet



Bortskaffelse af indpakningsemballagen

Genbrug venligst indpakningsemballage (f.eks. karton, plastikposer, tape og polystyren) om muligt og sørg for at bortskaffe al anden indpakningsmateriale sikkert.

Hold al indpakningsmateriale uden for børns og babyers rækkevidde. Fare for kvælning!



Oplysninger om bortskaffelse af affald fra elektrisk og elektronisk udstyr (private husholdninger)

Dette symbol på produkterne og/eller tilhørende dokumenter betyder, at brugte elektriske og elektroniske produkter ikke bør blandes med det almindelige husholdningsaffald.

For at disse produkter behandles på korrekt vis, genindvindes og genbruges, bedes du indlevere dem på et passende genbrugscenter, hvor det er omkostningsfrit at indlevere dem. Du har også mulighed for, i nogle lande, at indlevere produkter til din lokale forretning, når du køber et tilsvarende nyt produkt.

Korrekt bortskaffelse af dette produkt vil bidrage til at spare værdifulde ressourcer og undgå potentielle negative påvirkninger af menneskers sundhed og miljøet, som ellers kunne opstå som følge af uhensigtsmæssig affaldshåndtering. Kontakt venligst de lokale myndigheder for at få yderligere oplysninger om nærmeste genbrugscenter.

Der kan være bødestraf for forkert bortskaffelse af denne type affald i henhold til national lovgivning.

For erhvervsbrugere i Den Europæiske Union

Hvis du ønsker at kassere elektrisk og elektronisk udstyr, bedes du kontakte din forhandler eller leverandør for at få yderligere oplysninger.

Oplysninger om bortskaffelse i andre lande uden for Den Europæiske Union

Dette symbol gælder kun i Den Europæiske Union.

Hvis du ønsker at kassere dette produkt, bedes du kontakte de lokale myndigheder eller din forhandler og spørge om den korrekte bortskaffelsesmetode.



Før du bortskaffer dit gamle køleskab

Følg venligst enten fabrikantens anvisninger for bortskaffelse af det gamle køleskab eller de lokale regler for bortskaffelse af produktet. Hvis disse ikke forefindes, bedes du følge instruktionerne i de tre trin herunder.

1. Træk stikket ud af stikkontakten.
2. Klip strømledningen af og kassér den sammen med netstikket, der sidder på den.
3. Indtil det gamle køleskab afhentes eller du indleverer det til et genbrugscenter, skal du sørge for, at holde det uden for små børns rækkevidde.
 - Fjern alle forseglingsmaterialer fra døren og lad alle hylder og skuffer sidde tilbage på deres plads.
Hvis dette gøres, vil der være mindre risiko for, at børn klatrer ind og bliver fanget inde i køleskabet.

Sikkerhedsinstruktioner

Symbolforklaring:

<td>Undlad at</td>	Undlad at
<td>Sørg for at gøre dette</td>	Sørg for at gøre dette

<td>Indikerer at produktet skal jordforbindes på korrekt vis, således at elektrisk stød forhindres</td>	Indikerer at produktet skal jordforbindes på korrekt vis, således at elektrisk stød forhindres
<td>Skil ikke ad</td>	Skil ikke ad



Indikerer risiko for dødsfald eller alvorlig personskade.

Dette køleskab er ikke beregnet til at anvendes af personer (inklusive børn) med nedsatte fysiske, opfattelsesmæssige eller mentale evner eller manglende erfaring og kendskab til køleskabet, med mindre disse personer er under opsyn eller har modtaget anvisninger af en person, som er ansvarlig for deres sikkerhed. Børn skal altid være under opsyn for at man kan være sikker på, at de ikke leger med produktet.



Anvend ikke stikadapters til flere apparater og lad være med at slutte flere apparater til den samme stikadapter.

- Dette kan føre til overophedning, brand eller kortslutning.

Undgå at klemme, slå knuder på eller bøje strømledningen og lad være med at stille tunge genstande oven på den.

- Dette vil øge risikoen for brand og elektrisk stød. Hvis køleskabets strømledning eller stik har lidt skade, skal de skiftes ud af fabrikanten, en servicetekniker eller en lignende, kvalificeret fagmand, således at der ikke opstår farlige situationer.

Tag ikke køleskabet ud af stikket ved at trække i strømledningen.

- Dette kan bevirke, at strømledningen lider skade. Tag altid fat i stikket og træk det lige ud af stikkontakten.

Anbring ikke vandbeholdere oven på køleskabet.

- Spildt vand kan beskadige isoleringen af de elektriske dele og være årsag til kortslutning, brand eller elektrisk stød.

Spray aldrig med antændelige gasser i nærheden af køleskabet.

- Dette kan føre til eksplosion eller brand.

Spray aldrig med vand uden på eller inden i køleskabet.

- Dette kan føre til brand eller eksplosion.

Rør ikke ved strømstikket med våde hænder.

- Dette kan føre til elektrisk stød.

Anbring ikke køleskabet i fugtige omgivelser eller på et sted, hvor det kan komme i kontakt med vand.

- Ødelagt isolering af elektriske dele kan forårsage kortslutning, elektrisk stød eller brand.

Opbevar ikke flygtige eller antændelige væsker i køleskabet.

- Letantændelige substanser som f.eks. benzen, fortynder, alkohol, æter og flydende petroleumsgas (LPG) kan føre til eksplosion.

Opbevar ikke medicin eller temperaturfølsomme produkter i køleskabet.

- Produkter der kræver streng temperaturkontrol bør ikke opbevares i køleskabet.

Lad ikke børn klæbe på, svinge i eller hænge i køleskabets dør.

- De kan beskadige køleskabet og selv komme alvorligt til skade.

Brug ikke køleskabet i nærheden af eksplosive dampe eller brændbare gasser.

- Dette kan føre til eksplosion eller brand.

Opbevar ikke benzin eller andre brændbare væsker og dampe i køleskabet og anvend dem ikke i nærheden af køleskabet.

- Dette kan føre til eksplosion eller brand.

-ADVARSEL: Anvend ikke mekaniske anordninger eller andre midler til at fremskynde afrimningen, med mindre det anbefales af fabrikanten.

- Dette kan beskadige køleskabets indre og føre til eksplosion.

-ADVARSEL: Anvend ikke elektrisk udstyr i de dele af køleskabet, der bruges til opbevaring af fødevarer, med mindre de er af den type, der anbefales af fabrikanten.

-ADVARSEL: Undgå at beskadige kølekredsløbet.



Forsøg ikke selv at adskille, reparere eller ændre på køleskabet.

- Du kan komme til skade (eller andre personer kan komme til skade), brænde dig eller få elektrisk stød under arbejdet, eller køleskabet kan blive ødelagt. Hvis køleskabet kræver ændringer eller reparationer, bedes du rette henvendelse til et autoriseret servicecenter.



Sørg for at køleskabet er sluttet til et jordforbundet stik. SLUT DET IKKE til et stik, der ikke er jordforbundet.

Sikkerhedsinstruktioner (fortsat)



Sørg for at strømledningen og stikket ikke bliver mast eller lider skade.

- Et beskadiget stik eller en beskadiget strømledning kan være årsag til kortslutning, brand eller elektrisk stød.
- Hvis køleskabets strømledning har lidt skade, skal den skiftes ud af fabrikanten, en servicetekniker eller en lignende, kvalificeret fagmand, således at der ikke opstår farlige situationer.
- **FORSØG IKKE SELV AT SKIFTE DEN UD.**

Fjern al snavs og støv fra strømstikkets ben, inden køleskabet sættes i stikkontakten.

- Støv som har samlet sig på stikket, kan forårsage isolationsfejl, specielt under forhold med høj luftfugtighed. Dette kan føre til kortslutning, brand eller elektrisk stød. Tag strømledningen ud af stikkontakten og tør den af med en tør klud. Anvend aldrig en våd eller fugtig klud til dette.

Slut køleskabet til stikkontakten og sørg for, at stikket er sat korrekt i.

- Et løst tilsluttet stik kan forårsage brand eller elektrisk stød.

Installér køleskabet på et sted med god ventilation.

- Jo mere kølevæske, der er i køleskabet, desto større skal det rum være, hvor køleskabet anbringes. Hvis køleskabet står i et lille rum og der opstår lækage, er der større risiko for, at der samler sig antændelige gasser. Dette kan forårsage brand eller eksplosion. En tommelfingerregel er, at for hver 8 g kølevæske, skal der være mindst 1 kubikmeter plads i rummet. Mængden af kølevæske er anført på datatavlen inden i køleskabet.

Den kølevæske (R600a), som anvendes i køleskabet, og de gasser, som findes i isoleringsmaterialet (cyclopentan) er antændelige. De kræver også specielle fremgangsmåder ved bortskaffelse.

- Sørg for inden du bortskaffer køleskabet, at ingen af rørene på køleskabets bagside er beskadigede. Lækage af kølevæske eller gas kan føre til brand eller eksplosion.

Tag køleskabet ud af stikkontakten før rengøring og servicering.

- Gøres dette ikke kan det føre til elektrisk stød.

Hvis der lugter brændt, eller der kommer røg ud af køleskabet, skal du straks trække stikket ud og kontakte et autoriseret servicecenter.

LED-STRÅLING

MÅ IKKE BETRAGTES DIREKTE Gennem optiske instrumenter

KLASSE 1M LED-PRODUKT

-ADVARSEL: Hold ventilationsåbningerne, såvel i den udvendige del af køleskabet som i den indbyggede struktur, fri for obstruktioner.



FORSIGTIG

Indikerer risiko for tilskadekomst eller beskadigelse af genstande.



Læg ikke flasker eller beholdere af glas i fryseren.

- Hvis indholdet fryser, kan glasset gå i stykker.

Undgå at røre ved fryserens indersider eller produkter, der opbevares i fryseren med våde hænder.

- Dine hænder kan fryse fast på interiørets vægge eller på produkter, som opbevares i fryseren.

Åbn og luk ikke dørene ved at tage fat i dørhåndtagene med begge hænder.

- Dette kan føre til personskade.



I tilfælde af en strømafbrydelse bør man undgå at åbne køleskabet ofte eller lægge fødevarer, der ikke er afkølede, ind i det.

- Dette kan få temperaturen inde i køleskabet til at stige og ødelægge fødevarerne i det.

Hvis du ikke forventer at anvende køleskabet i længere tid, skal du koble det fra lysnettet.

Vær desuden forsigtig med mellemrummet mellem dørene til køleskabet og fryseren, specielt hvis de begge er åbne samtidigt.

- Dette kan føre til personskade.

Når du åbner køleskabet, skal du passe på ikke at få fingrene i klemme i "klemmepunktsområderne".

- Dette kan føre til personskade.

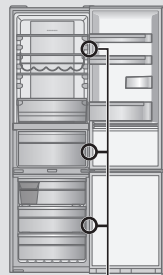

Potentielt klemmepunkt

Dette afsnit forklarer, hvordan du skal installere køleskabet for reduceret støj og energieffektiv drift.

Mål

B601 x D648 x H1898 (mm)

Udpakning af køleskabet

Fjern al skumbeskyttelse og alle klæbebånd.

Valg af det rigtige sted

Ventilation

Da køleskabet udsender varme under drift, bør det placeres i et velventileret tørt rum med rigeligt plads oven over og bag ved det - som vist på figur 1.

Hvis du kan høre det vibrere, skal det bruge mere plads.

Temperatur

Rumtemperaturen påvirker køleskabets energieffektivitet, f.eks. hvor meget strøm det skal bruge til at køle og nedfryse fødevarer.

For at opnå de bedste resultater bør køleskabet derfor:

- ikke blive udsat for direkte sollys
- ikke placeres ved siden af radiatorer, komfurer og andre varmekilder
- kun placeres et sted, hvor rumtemperaturen passer med klimaspecifikationerne, som køleskabet er fremstillet til. Se venligst afsnittet Specifikationer for klimaklassificeringen for dit køleskab.

Niveau

Placer køleskabet på et fladt gulv, som er stærkt nok til at understøtte et fyldt køleskab.

Udlign ujævnheder i gulvet ved at skrue de to justerbare forreste ben ind eller ud som vist på Figur 2.

Dette forhindrer vibrationer og støj.

Hvis køleskabet er placeret på et tæppe eller et vinylgulv, så læg en solid plade oven på tæppet eller gulvet først. Dette forhindrer, at farven ændres på grund af varme, der frembringes af køleskabet.

Køleskabsdør



ADVARSEL

Køleskabets dørhængsler kan ændres fra højre side til venstre, så døren åbner i modsatte retning. Hvis dette er mere praktisk at gøre hjemme hos dig selv, bedes du kontakte vores servicecenter, der angives på vedlagte ark eller gå ind på websiden (<http://panasonic.net>). Vi kan ikke stilles til ansvar, hvis du udskifter hængslerne selv.

Montering af afstandsstykkerne

Monter afstandsstykkerne på bagsiden af køleskabet for at sikre, at der er et tilstrækkeligt mellemrum, som gør, at den varme, der frembringes af køleskabet, kan slippe bort.

Sættes på køleskabets bagside efter at afrivningsdelen på den dobbeltsidede tape er fjernet.

Afstandsstykke (ekstraudstyr)

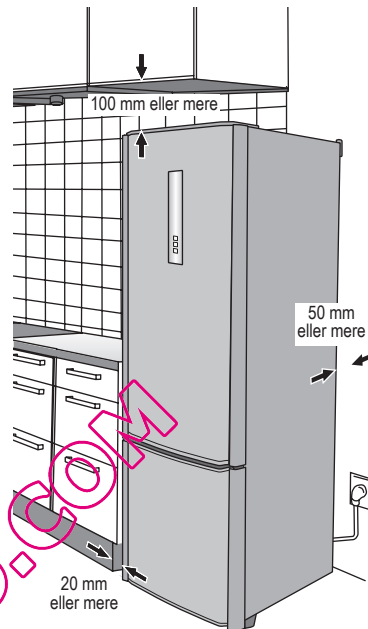

Figur 1

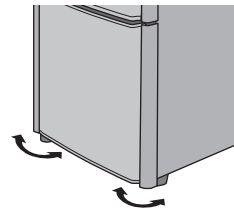

Figur 2

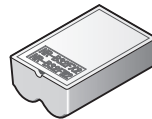

Dele til ændring af hvad vej døren skal åbnes (ekstraudstyr)

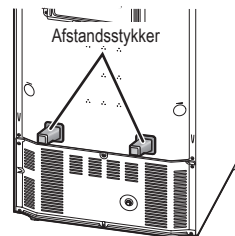

Installation (fortsat)

Rengøring

Tør køleskabet af med varmt vand efter installationen.

Tilslutning af strømstikket til stikkontakten

Du kan sætte stikket i stikkontakten lige efter installationen.

Når strømstikket sættes i stikkontakten, begynder temperaturdisplayet at blinke som vist på illustrationen til højre, og afkølingen inden i køleskabet begynder.

De temperaturer der vises på dette tidspunkt er ikke de faktiske temperaturer.

Når temperaturen i køleskabet når 8 °C, fryseren når -12 °C og den vitaminsikre zone når 8 °C, holder temperaturdisplayet op med at blinke og begynder at lyse konstant og viser nu den faktiske temperatur.

Det tager omkring en halv dag at nå op på de indstillede temperaturer (når rumtemperaturen er omkring 32 °C, der ikke er nogen fødevarer i køleskabet og dørene er lukkede).

De faktiske temperaturer vises muligvis først et stykke tid efter, temperaturdisplayet er holdt op med at blinke.

Anbring ikke fødevarer i køleskabet, før det er blevet bekræftet, at køleskabsrummet er afkølet.

Bemærk:

- Afkøling kan tage længere tid i sommermånederne, eller hvis rumtemperaturen på andre tidspunkter er højere.
- Mens temperaturdisplayet blinker, vil alarmen lyde for at tilkendegive, at temperaturen er steget. Det er muligt at afbryde alarmen ved at trykke på .
- Hvis det er nødvendigt at tage køleskabet ud af stikkontakten, skal du vente mindst 10 minutter, inden du sætter det i stikkontakten igen. Ellers kan kompressoren lide skade.

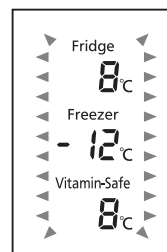

Omgivelsestemperatur

Du finder klimaklassificeringen for dit køleskab på typeskiltet i venstre side af kølerummet. Det indikerer de rumtemperaturer, som køleskabet kan anvendes ved.

Klimaklasse	Tilladt omgivelsestemperatur
SN (Udvidet tempereret)	+10°C til 32°C
N (Tempereret)	+16°C til 33°C
ST (Subtropisk)	+16°C til 38°C
T (Tropisk)	+16°C til 43°C

Sådan sparer du energi

1. Installer køleskabet på et tørt, køligt og godt ventileret sted. Jo koldere omgivelsestemperatur, jo bedre effektivitet. (Se venligst side 133 for mål og afstand)
2. Kombination af skuffer og hylder der giver mest volumen og mest effektiv udnyttelse af energien for køleskabet.
 - Fjern alle skuffer fra fryseren.
 - Montér skuffer og hylder i køleskabet på de placeringer der er illustreret i afsnittet "Identifikation af dele" (S.135).
3. Overfyld ikke køleskabet således at luften kan cirkulere.
4. Åbn kun dørene når det er nødvendigt og i så kort tid som muligt.
5. Sørg for engang imellem at rengøre ventilationsåbningerne i bunden af køleskabet med en støvsuger eller lign. (Pas på ikke at beskadige kølerøret inden i køleskabets kabinet)
6. Indstilles køleskabet til "Superfrysningstilstand" øges strømforbruget.

Identifikation af dele

Illustrationen nedenfor er baseret på NR-B32FX2 og kan afvige en smule fra dit faktiske køleskab.

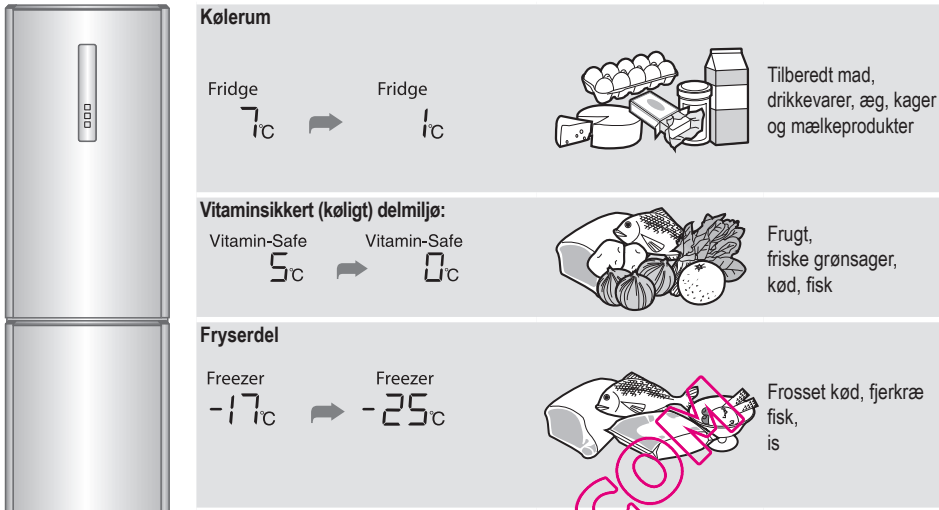

Kølerum

Fridge 7°C → Fridge 1°C

Tilberedt mad, drikkevarer, æg, kager og mælkeprodukter

Vitaminsikkert (køligt) delmiljø:

Vitamin-Safe 5°C → Vitamin-Safe 0°C

Frugt, friske grønsager, kød, fisk

Fryserdel

Freezer -17°C → Freezer -25°C

Frosset kød, fjerkræ, fisk, is

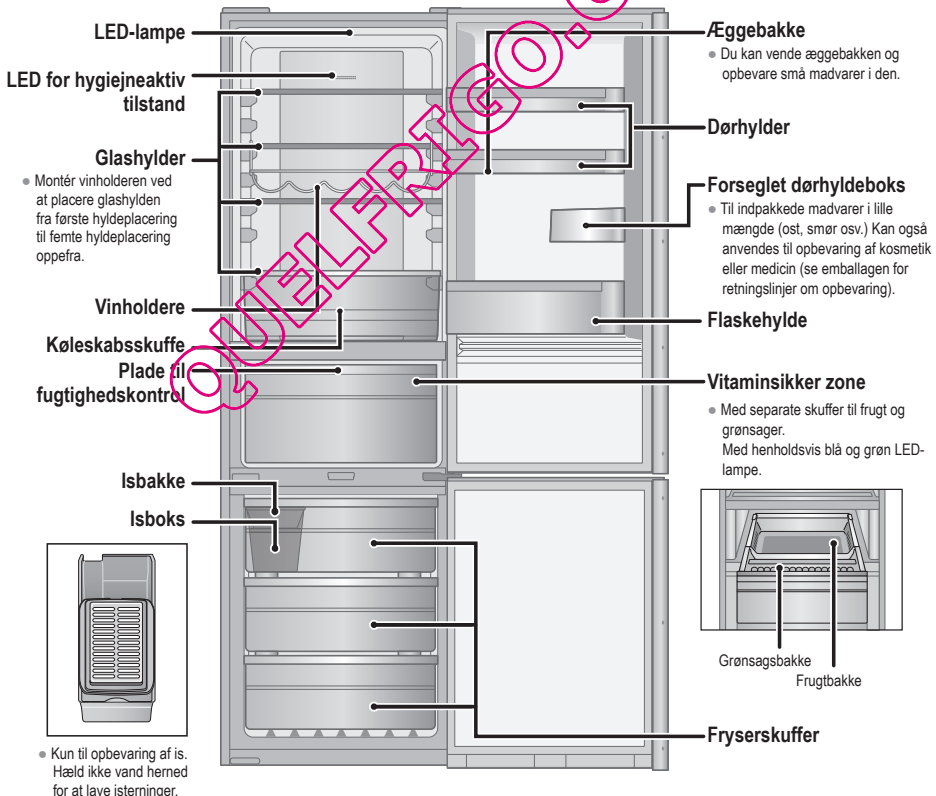

LED-lampe

LED for hygiejneaktiv tilstand

Glashylder

- Monter vinholderen ved at placere glashylden fra første hyldplacering til femte hyldplacering oppefra.

Vinholdere

Køleskabsskuffe

Plade til fugtighedskontrol

Isbakke

Isboks

Æggebakke

- Du kan vende æggebakken og opbevare små madvarer i den.

Dørhylder

Forsøget dørhyldeboks

- Til indpakkede madvarer i lille mængde (ost, smør osv.) Kan også anvendes til opbevaring af kosmetik eller medicin (se emballagen for retningslinjer om opbevaring).

Flaskehylde

Vitaminsikker zone

- Med separate skuffer til frugt og grønsager. Med henholdsvis blå og grøn LED-lampe.

Grønsagsbakke

Frugtbakke

Fryserkuffer

Kun til opbevaring af is. Hæld ikke vand herved for at lave isterninger.

Dansk

Kontrolpanel

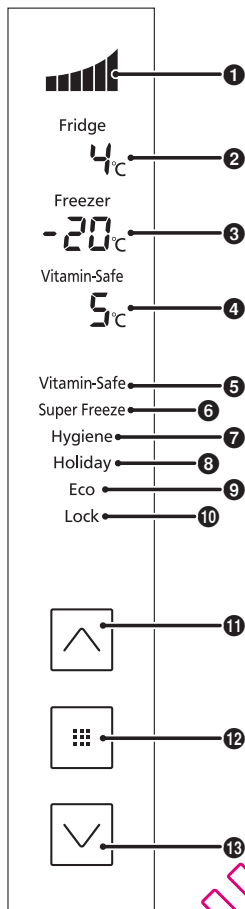

Displayområde

1 Afkølestyrkeniveau

Køleskabets afkølestyrke angives her.

Laveste strømniveau
(når kompressoren er lukket ned)

Lavt strømniveau
(når kompressoren kører på lav hastighed)

Medium strømniveau
(når kompressoren kører på medium hastighed)

Højt strømniveau
(når kompressoren kører på høj hastighed)

2 Køleskabstemperatur

3 Frysertemperatur

4 Vitaminsikker zone temperatur

5 Vitaminsikker tilstand

6 Superfrysningstilstand

7 Hygiejneaktiv tilstand

8 Ferie-tilstand

9 Øko-tilstand

10 Børnelås

Kontrolområde

11 Op-knap

12 Indstillingsknap

13 Ned-knap

Bemærk:

- Paneldisplayene vil normalt være deaktiverede. Displayene kommer frem, når der trykkes på knapperne, eller når dørene åbnes.
- Den viste temperatur kan afvige fra den faktiske temperatur.
- Dette køleskab benytter en mikroprocessor til regulering af temperaturen. Temperaturen inden i køleskabet afhænger af faktorer, som ændrer sig i rumtemperaturen, den hastighed hvorved kompressoren fungerer, hvor hyppigt dørene åbnes og lukkes, og hvor mange fødevarer, der er inden i køleskabet, og hvordan de opbevares.

Indstilling af temperaturen

Det er muligt at ændre temperaturen i køleskabet, fryseren og den vitaminsikre zone.

Når du anskaffer køleskabet, er temperaturen indstillet som vist herunder.

Køleskab: 4 °C

Fryser: -20 °C

Vitaminsikker zone: 5 °C

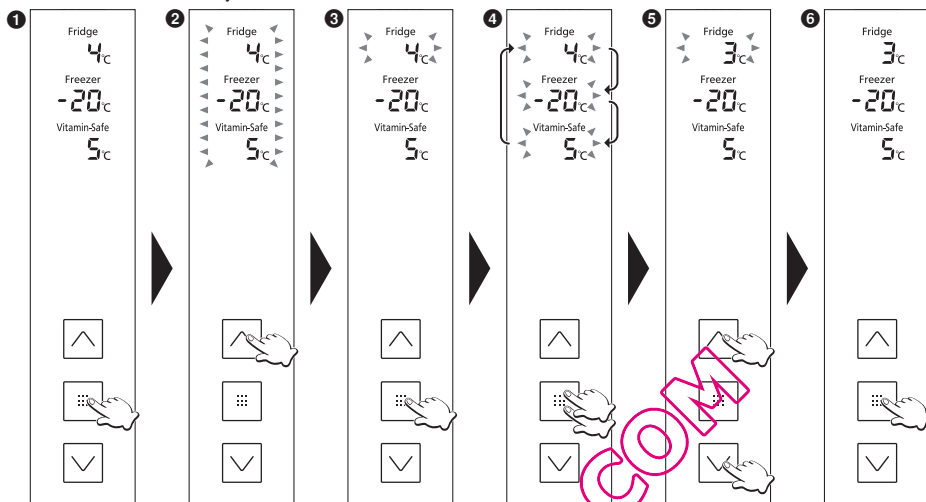

- 1 Kontrolpanelet begynder at lyse og temperaturen inden i køleskabet vises.
- 2 Temperaturdisplayet begynder at blinke, hvilket angiver, at temperaturen kan indstilles.
- 3 Den temperatur, som er indstillet til køleskabet, begynder at blinke.
- 4 Ved hvert tryk på knappen skifter det blinkende display med et trin i følgende rækkefølge: køleskab, fryser og vitaminsikker zone.
- 5 Indstil temperaturen.
 - Tryk for at øge temperaturen og for at sænke den.
- 6 Displayet holder op med at blinke og begynder at lyse konstant, hvilket angiver, at temperaturen nu er indstillet.
 - Ca. 30 sekunder senere slukker kontrolpanelet.

Bemærk:

- Displayet i 1 kommer tilbage, hvis der ikke udføres nogen betjening i omkring 5 sekunder under indstillingsprocessen.

Køleskab

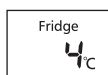

Indstil temperaturen for det indvendige af køleskabet.

Enhver temperatur inden for området 1 °C til 7 °C kan indstilles.

Bemærk:

- Når temperaturen er indstillet til 1 °C i en længere periode, kan nogle af fødevarerne fryse.
- I ferie-tilstand vises temperaturen ikke, og temperaturen kan ikke indstilles.
- I øko-tilstand kan temperaturen heller ikke indstilles.

Fryser



Indstil temperaturen for det indvendige af fryseren.

Enhver temperatur inden for området -17 °C til -25 °C kan indstilles.

Bemærk:

- I øko-tilstand kan temperaturen ikke indstilles.

Vitaminsikker zone



Indstil temperaturen for den vitaminsikker zone.

Enhver temperatur inden for området 0 °C til 5 °C kan indstilles.

Bemærk:

- Når temperaturen er indstillet til 0 °C og 1 °C i en længere periode, kan nogle af fødevarerne fryse.
- I øko-tilstand kan temperaturen heller ikke indstilles.

Anvendelse af de praktiske funktioner

Køleskabet er udstyret med et antal nyttige funktioner til bestemte anvendelsesmuligheder.

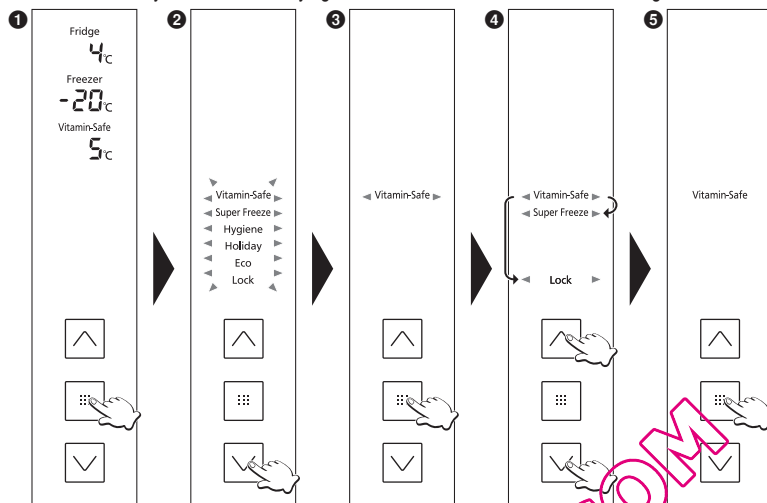

- 1** Kontrolpanelet begynder at lyse.
- 2** Funktionsdisplayet begynder at blinke, hvilket angiver at funktionerne kan indstilles.
- 3** "Vitamin-Safe" begynder at blinke.
- 4** Vælg den funktion, som skal anvendes.
- 5** Det display, som svarer til den valgte funktion, holder op med at blinke, hvilket angiver at funktionen er indstillet.

Ved hvert tryk på knappen skifter displayet fra "til" til "fra".

Til : Funktionen er indstillet.

Fra : Funktionen er ophævet.

- Ca. 30 sekunder senere slukker kontrolpanelet.

Bemærk:

- Displayet i **1** kommer tilbage, hvis der ikke udføres nogen betjening i omkring 5 sekunder under indstillingsprocessen.
- Hvis temperaturdisplayet blinker, skal du vente omkring 5 sekunder, indtil displayet begynder at lyse konstant, før du går videre til de ovenstående operationer.

Vitaminsikker tilstand Indstilles denne tilstand bevares C-vitaminerne i grønsager og frugt bedre. De blå og grønne LED-lamper i den vitaminsikre zone lyser.

Vitamin-Safe

Superfrysningstilstand I denne tilstand kan fryseren nedkøles hurtigt, hvilket gør det muligt at fryse de friske fødevarer, som findes i den.

Super Freeze

Superfrysningstilstanden ophæves automatisk efter ca. 50 timers forløb.

Bemærk:

- Når superfrysningstilstanden er indstillet, kan temperaturen inden i fryseren falde til under den indstillede temperatur.
- Kompressoren fungerer ved høj hastighed.
- Hvis superfrysningstilstanden valgt, mens øko-tilstanden er indstillet, vil øko-tilstanden midlertidigt blive ophævet. Når superfrysningstilstanden slutter, vender køleskabet tilbage til øko-tilstand.
- Virkningen på de opbevarede fødevarer kan reduceres, hvis superfrysningstilstanden indstilles flere timer inden fødevarerne anbringes i fryseren.
- Følgende foranstaltninger anbefales for at opnå den højeste frysekapacitet.
 - ① Indstil superfrysningstilstanden 24 timer inden fødevarerne lægges i fryseren.
 - ② Hvis du ønsker at lægge en stor mængde fødevarer i fryseren, bør du fjerne alle skufferne fra fryseren og anbringe fødevarerne direkte på glashylden eller i fryserens bund.
(En større frysekapacitet kan opnås, hvis fødevarerne anbringes direkte på den anden øverste glashylde.)
- Den højeste frysekapacitet inden for 24 timer står noteret på mærkepladen.

Hygiejneaktiv tilstand LED-lampen for hygiejneaktiv tilstand begynder at lyse, og fødevarer vil blive beskyttet mod bakterier og lugte.

Hygiene

Bemærk:

- Hvis der opbevares stærkt lugtende fødevarer i køleskabet, skal de pakkes ind i plasticfilm og anbringes i en godt tillukket beholder. Hvis dette ikke gøres, kan der forekomme lugte i køleskabet, selv hvis den hygiejneaktive tilstand er indstillet.

Ferie-tilstand Indstil denne tilstand, hvis køleskabet ikke skal anvendes i et længere tidsrum, som f.eks. en lang ferie eller når kun fryseren skal anvendes.

Holiday

I denne ferie-tilstand vises køleskabstemperaturen ikke, og LED-lampen er slukket.

Bemærk:

- Inden du anvender ferie-tilstanden, skal du tømme køleskabet og lukke døren.
- Af hygiejniske årsager holdes temperaturen inden i køleskabet på omkring 15 °C, mens ferie-tilstanden er indstillet.
- Fryseren afkøles på den sædvanlige måde.

Øko-tilstand Indstil denne tilstand, hvis fryseren ikke skal anvendes så meget, f.eks. i vintermånederne eller om natten.

Eco

Bemærk:

- Øko-tilstanden kan ikke indstilles, mens superfrysningstilstanden er indstillet.

Børnelås Knapperne på kontrolpanelet kan ikke anvendes. Når børnelåsen er indstillet vises "Lock" på kontrolpanelet. For at ophæve tilstanden, skal man holde  på kontrolpanelet nede i mindst 3 sekunder.

Lock

Brugeralarmfunktioner

Dansk

De følgende brugeralarmfunktioner aktiveres, hvis en dør efterlades på klem i et længere tidsrum, eller hvis temperaturen inde i køleskabet er steget.

		Temperaturdisplay	Alarm	LED-lampe
Dør på klem	Uafbrudt i 1 minut	Blinker	Lyder en gang	Blinker en gang
	Uafbrudt i 3 minutter	Blinker	Lyder to gange	Blinker to gange
	Uafbrudt i 5 minutter	Blinker*	Lyder uafbrudt	Blinker uafbrudt
Temperaturstigning inden i køleskabet	Fryser: -12 °C eller mere	Blinker*	Lyder uafbrudt	Normal drift
	Køleskab: 8 °C eller mere	Blinker*	Lyder uafbrudt	Normal drift
	Vitaminsikker zone: 8 °C eller mere	Blinker*	Lyder uafbrudt	Normal drift

*Blinker i 30 sekunder hvert 30. minut.

Sådan laver du isterninger

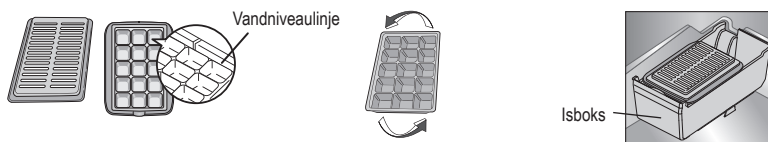

Åbn fryseren, træk den øverste skuffe ud og tag isbakken ud. Luk isbakkens låg op, og fyld vand i den op til vandstandsmærket. Luk låget, og stil isbakken tilbage.

Når isterningerne er klar, trækker du den øverste skuffe ud og tager isbakken ud. Luk låget op, og vrid isbakken let ved at holde den i begge sider. Isterningerne falder nu ud af isbakken. Sæt derefter isboksen på plads igen.

Fjernelse og montering af hylder

Køleskab

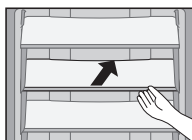

Glashylder

Løft let hyldens inderside og træk den ud.

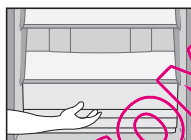

Køleskabsskuffe

Træk skuffen tæt hen mod dig, løft dens forende lidt og træk den ud.

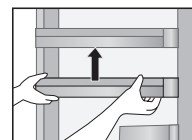

Dør, forseglingsboks og flaskehylde

Løft den let og fjern den.

Vinholdere

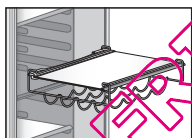

Løft let hyldens inderside og træk den ud.

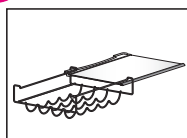

Lad hylden glide ud i vandret stilling.

Vitaminsikker zone

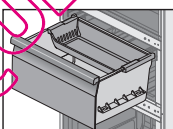

Frugt- og grønsagsskuffe

Træk udad i skuffen, hold i den forenden og løft den op diagonalt, så du kan fjerne den.

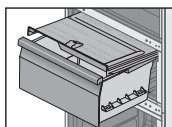
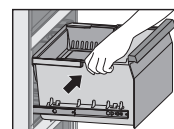
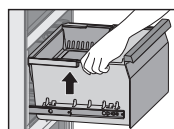

Plade til fugtighedskontrol

Træk grønsagsskuffen tæt hen mod dig. Træk pladen til fugtighedskontrol tæt hen mod dig.

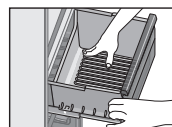

Når skuffen skal sættes i igen, trykker man på den, indtil den kobles ind i krogene i alle fire hjørner. Hvis skuffen ikke tager fat i nogen af krogene, kan bakken ikke glide ind, da den så vil ramme pladen til fugtighedskontrol.

Fryser

Træk skuffen tæt hen mod dig, løft dens forende lidt og træk den ud.
Efter at have fjernet skuffen kan man opbevare madvarer i den tomme del.

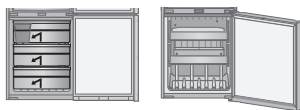

Vedligeholdelse og rengøringsinstruktioner

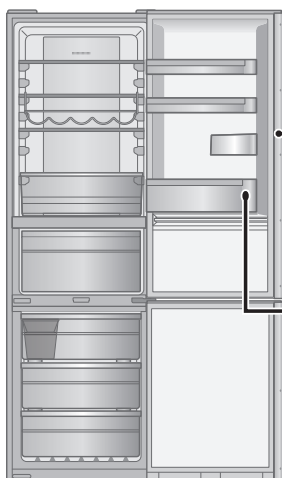

Daglig rengøring

Tør delene af med en tør klud.

Steder som let bliver snavsede:

Døråbningens forsegling



Hvis den er snavset, bliver forseglingen let beskadiget, og der kan lække kold luft ud.

Flaskehylde

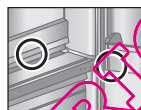

Hvis der samler sig snavs og væske, så tør det straks væk.

En gang om året bør du trække stikket ud og fjerne hyldeerne for en grundigere rengøring.

Dele som kan vaskes med vand

Køleskab



- Glashylder
- Dørhylder
- Flaskehylde
- Forseglet dørhyldeboks
- Æggebakke
- Køleskabsskuffe



Bemærk:

- Undlad at bruge slibende rengøringsmidler som f. eks. soda, da dette kan beskadige plastikken.

Vitaminsikker zone

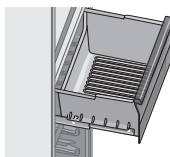

- Grønsagsbakke
- Frugtbakke
- Plade til fugtighedskontrol

Fryser

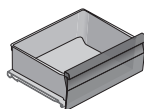

- Fryserkuffer
- Isboks
- Isbakke
- Isbakkens låg

Vedligeholdelse og rengøringsinstruktioner (fortsat)

Rengøring af kontrolpanelet

Køleskabets kontrolpanelet er lavet af særlige materialer. For at beskytte det mod skader må det ikke rengøres med kemiske opløsningsmidler. I stedet for skal det tørres af med en tør eller fugtig blød klud.

Rengøring af køleskabets ydre

Rengør køleskabets yderside med en blød klud fugtet med varmt vand. Hvis pletterne ikke kan fjernes, så påfør noget neutralt opvaskemiddel og tør det derefter væk med en blød klud, som er fugtet med varmt vand. Tør eventuelle vanddråber væk med en tør klud.

Noter om rengøring

Undgå at bruge følgende væsker til rengøring af apparatets dele:

- **Alkaliske rengøringsprodukter.** Sådanne substanser kan få plastikdelene til at revne.
- **Slibestøv, sæbepulver, oliebaseerede rengøringsmidler, varmt vand, skuremiddel, syre, benzen, opløsningsmidler eller alkoholbaseerede blandinger.** Disse substanser kan beskadige overflademaling og plast.

Sørg for at tørre eventuelle pletter af spiseolie væk. Det kan få plastikdele til at revne.



ADVARSEL

Vedligeholdelsestjek

- Er strømledningen beskadiget?
- Bliver strømstikket varmt?
- Er strømstikket sat helt ind i stikkontakten?

Hvis strømledningen eller LED-lampen er beskadiget, så konsulter en autoriseret forhandler. Udskift dem ALDRIG selv.



FORSIGTIG

Hvis skabet ikke bruges i længere tid

Hvis du ikke forventer at anvende køleskabet i længere tid, skal du koble det fra lysnettet og rengøre stikket som beskrevet ovenfor. Lad derefter dørene stå åbne i 2-3 dage. Dette sikrer at køleskabets indre tørre helt og forhindrer vækst af mug og dårlig lugt.

Undgå at slukke og tænde køleskabet gentagne gange. Det vil have en længere levetid, hvis du lader det være tændt under normalt brug.

Før du flytter og transporterer køleskabet

- ① Fjern al mad og vand samt alle isstæringer fra køleskabet.
- ② Træk stikket ud.
- ③ Hæv de justerbare ben.
- ④ Træk eller "bugsér" køleskabet hen mod dig.
- ⑤ Dræn vandet fra fordampningsbakken, nederst på køleskabets bagside på følgende måde:
 - Placér først en beholder under drænhanen og løsn den så langsomt.
 - Punktér filmen i hullet med en skruetrækker eller lignende værktøj. Dræn dernæst vandet ned i en beholder. (Anden gang skal du bare løse drænhanen).
 - Når al vandet er tømt af, skal man sørge for at lukke drænhanen til, så der ikke sker vandspild.

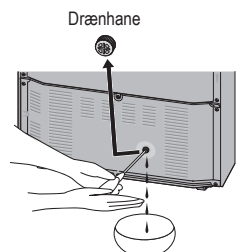

(Nedre del af køleskabets bagside)

Flytning og transport af køleskabet

Der skal være to eller flere personer til at bære køleskabet.

- ① Skru de justerbare ben godt fast.
- ② Hold i de justerbare ben i den ene ende og i hjørnerne i den anden ende som vist.

Bemærk:

- Bær ikke køleskabet ved at holde det i dørene. Transportér altid køleskabet i dets normale vandrette position.

Sæt dørene fast med tape

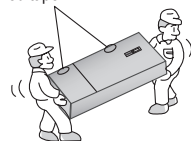

Ofte stillede spørgsmål

Hvis du synes, at køleskabet ikke virker som det skal, skal du kontrollere følgende punkter først.
Hvis problemet ikke kan løses, bedes du rette henvendelse til din forhandler eller et autoriseret servicecenter.

Generelt

Der kommer usædvanlige lyde fra køleskabet.	<ul style="list-style-type: none">• Er køleskabet anbragt på en solid flade og et plant gulv?• Er der sørget for tilstrækkelige mellemrum omkring køleskabet?• Er der noget, der vibrerer oven på køleskabet?• Det er normalt, at der er støj, når køleskabet starter og stopper driften.
Der høres en lyd, efter at kompressoren er lukket ned.	<ul style="list-style-type: none">• Dette er normalt og skyldes ofte kølevæske, som strømmer tilbage til kompressoren.
Der høres en lyd, efter at du har åbnet eller lukket døren.	<ul style="list-style-type: none">• Dette er normalt og skyldes forskellen i lufttrykket mellem det indvendige og udvendige af køleskabet.
Lyden af luft og vand, der strømmer høres, efter at du har åbnet døren.	<ul style="list-style-type: none">• Dette skyldes kølevæske, som strømmer i de interne rør.
Der høres en konstant, hvinende lyd.	<ul style="list-style-type: none">• Denne lyd høres, mens ventilatoren til cirkulation af kold luft er i gang.• Er køleskabet indstillet til superfrysningstilstand? I superfrysningstilstand kører ventilatoren til cirkulation af kold luft ved høj hastighed og udsender derfor støj.• Er fødevarerne lagt for tæt sammen eller er rumtemperaturen høj? I disse tilfælde kører ventilatoren til cirkulation af kold luft ved høj hastighed og udsender derfor støj.
Kompressoren er ret støjende.	<ul style="list-style-type: none">• Er køleskabet indstillet til superfrysningstilstand? I superfrysningstilstand kører kompressoren ved høj hastighed og udsender derfor støj.• Er fødevarerne lagt for tæt sammen eller er rumtemperaturen høj? I disse tilfælde kører kompressoren ved høj hastighed, så det er naturligt, at kompressoren udsender mere støj.
Kompressoren har kørt i lang tid.	<ul style="list-style-type: none">• Når strømskiftet sættes i for første gang, vil kompressoren køre længere end normalt med det formål at afkøle køleskabet indvendigt, indtil den indstillede temperatur er nået.• Er køleskabet blevet indstillet til superfrysningstilstand?• Er dørene blevet åbnet og lukket hyppigt? Er dørene helt lukkede?• Er fødevarerne lagt for tæt sammen eller er rumtemperaturen høj?• Når mange fødevarer anbringes samtidigt i køleskabet, er det nødvendigt, at kompressoren kører i længere tid.
Der dannes kondens på køleskabets yderside.	<ul style="list-style-type: none">• Der kan dannes kondens, hvis luftfugtigheden i rummet er høj. Dette er normalt. Tør kondensen af med en tør klud.
Køleskabets yderside føles for varm til at man kan røre ved den.	<ul style="list-style-type: none">• Efter man har tændt køleskabet kan det blive varmt, indtil de indvendige rum er tilstrækkeligt afkølet. Køleskabet kan blive varmt, selv efter dets rum er blevet afkølet. Dette skyldes det varmestrålingsrør, køleskabet er udstyret med for at forhindre kondensdannelse og driftsforstyrrelser.
Knapperne på kontrolpanelet kan ikke anvendes.	<ul style="list-style-type: none">• Er der tændt for køleskabet?• Er køleskabet blevet indstillet til børnelås?
LED-lampen tænder ikke.	<ul style="list-style-type: none">• Er køleskabet blevet indstillet til ferie-tilstand? I ferie-tilstand tænder køleskabets LED-lampe ikke.• Er der tændt for køleskabet?

Ofte stillede spørgsmål (fortsat)

Alarmen lyder, og temperaturdisplayet på kontrolpanelet og LED-lampen blinker.

- En eller begge døre på køleskabet er blevet efterladt på klem. Luk dørene.

Køleskab og fryser

Køleskabet afkøler ikke (og fryseren fryser ikke).

- Er der tændt for køleskabet?

Køleskabet afkøler ikke (og fryseren fryser ikke) på tilfredsstillende vis.

- Er temperaturen sat for højt?
- Er køleskabet udsat for direkte sol eller placeret i nærheden af et varmedstrålende apparat?
- Er der sørget for tilstrækkelige mellemrum omkring køleskabet?
- Er fødevarerne lagt for tæt sammen eller er rumtemperaturen høj?
- Er dørene blevet åbnet og lukket hyppigt?
Er dørene helt lukkede?
- Er køleskabet blevet indstillet til ferie-tilstand?
- Hvis der lægges varme fødevarer ind i køleskabet, vil temperaturen stige midlertidigt.
- I årets kolde perioder eller når rumtemperaturen er lav, kan det føles som om køleskabet ikke afkøler.

Der er en forskel mellem den indstillede temperatur og den faktiske temperatur.

- Er køleskabet blevet indstillet til superfrysningstilstand?
- Hvis der lægges varme fødevarer ind i køleskabet, vil temperaturen stige midlertidigt.

Fødevarerne i køleskabet fryser.

- Er den indstillede temperatur for køleskabet for høj?
- Er fødevarerne lagt i den bageste del af køleskabet?
Området i nærheden af bagvæggen er der, hvor temperaturen er lavest, så undgå at lægge fødevarer, som let fryser, i dette område.

Der dannes kondens i køleskabet og i skufferne.

- Der kan dannes kondens, hvis døren er blevet åbnet og lukket hyppigt, eller hvis den ikke er blevet helt lukket, eller når luftfugtigheden er høj. Tør kondensen af med en tør klud.

Der dannes kondens i frugt- og grønsagsbakkerne.

- Den vitaminfri zone holder en høj luftfugtighed for at bevare grønsagerne friske.
Tør kondensen af med en tør klud.

Det er svært at åbne fryserdøren.

- Forskellen på lufttrykket mellem det indvendige og udvendige af fryseren kan af og til gøre det svært at åbne fryserdøren. Vent et lille stykke tid og prøv så at åbne døren.

Det lugter i køleskabet.

- Er alle fødevarer, der lugter stærkt blevet forseglet, inden de blev lagt i køleskabet?
Anbring fødevarerne i en forseglet beholder og opbevar dem der eller opbevar dem i den forseglede dørhyldeboks.
- Lugte kan hænge ved overfladerne inden i køleskabet. Tør derfor overfladerne af med en blød klud, der er dypet i lunken vand.

Specifikationer

MODEL	NR-B32FX2-XE	NR-B32FW2-WE	NR-B32FX2-XB	NR-B32FW2-WB
KLASSE	Køle-/fryseskab			
NO FROST RUM	ALLE RUM			
KLIMAKLASSE	SN-T ¹			
SAMLET BRUTTOVOLUMEN	362 L			
SAMLET NETTOVOLUMEN	315 L			
KØLESKABETS NETTOVOLUMEN	179 L			
NETTOVOLUMEN VITAMINSIKKER (KØLIGT)	46 L			
FRYSERENS NETTOVOLUMEN	90 L			
YDRE MÅL BREDDE X DYBDE X HØJDE	601 mm x 648 mm x 1898 mm			
NETTOVÆGT	82 kg			
NOMINEL SPÆNDING	220 V - 230 V		230 V - 240 V	
FASTSAT HYPPIGHED	50 Hz			
ENERGIFORBRUG	249 kWh/a ²			
FRYSEKAPACITET	15 kg/24 h			
STØJNIVEAU	36 db			
MAKS. OPBEVARING UDEN STRØM	16 timer			
KØLEVÆSKE/OPFYLDNING	R600a/70 g			
OPBLÆSNINGSMIDDEL	Cyclopentan			

Bemærk:

- ¹ Tilladt omgivelsestemperatur: 10 °C til 43 °C
- ² Energiforbruget per år er baseret på resultaterne af en standardtest over 24 timer.
Det egentlige energiforbrug kan variere afhængigt af, hvordan apparatet bruges og placeres.

Når dørene står fuldstændig åbne

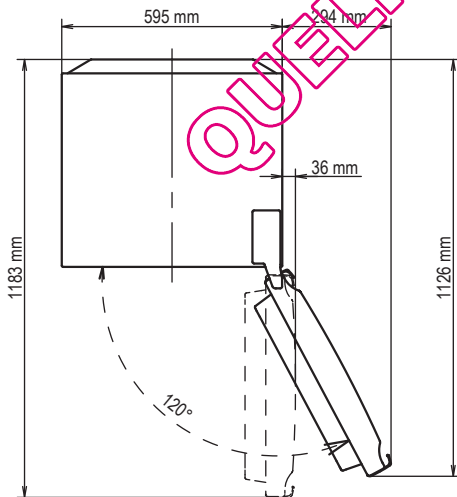

Spis treści

Ochrona środowiska	146	Funkcje	155
Zasady bezpieczeństwa	147	Funkcje alarmujące użytkownika	155
Instalacja	149	Produkcja kostek lodu	156
Identyfikacja części	151	Wymywanie i wkładanie półek	156
Panel sterowania	152	Konserwacja i czyszczenie	157
Ustawianie temperatury	153	Często zadawane pytania	159
Korzystanie z funkcji podręcznych	154	Dane techniczne	161

Ochrona środowiska



Utylizacja opakowania

Należy się upewnić, że wszystkie materiały opakowaniowe, takie jak karton, worki plastikowe, taśma samoprzylepna i styropian zostaną zutilizowane w bezpieczny sposób i będą przechowywane z dala od niemowląt i dzieci niezwłocznie po rozpakowaniu lodówki. Dzieci nie powinny bawić się tymi materiałami. Istnieje niebezpieczeństwo uduszenia!

Zamiast wyrzucać materiały opakowaniowe, prosimy o ich przetworzenie. Zamawia się tym specjalne przedsiębiorstwa.



Informacje dla użytkowników dotyczące utylizacji odpadów elektrycznych i sprzętu elektronicznego (gospodarstwa domowe)

Ten symbol na produktach i/lub dołączonych dokumentach oznacza, że zużytych produktów elektrycznych i elektronicznych nie należy mieszać ze zwykłymi odpadami domowymi.

Aby zapewnić prawidłową obsługę, odzyskiwanie i przetwarzanie wtórne, należy dostarczyć takie produkty do wyznaczonych punktów zbiórki, gdzie zostaną przyjęte bezpłatnie. W niektórych krajach istnieje możliwość zwrócenia produktów do lokalnego sprzedawcy przy zakupie analogicznego nowego produktu. Prawidłowa utylizacja tego produktu pomoże oszczędzać cenne zasoby i zapobiec potencjalnie niebezpiecznemu wpływowi na środowisko i ludzkie zdrowie, które mogłyby zostać zagrożone w przypadku niewłaściwego postępowania z odpadami. Aby uzyskać dodatkowe informacje dotyczące najbliższego wyznaczonego punktu zbiórki, należy skontaktować się z władzami lokalnymi.

W przypadku nieprawidłowej utylizacji tego odpadu mogą zostać nałożone kary zgodnie z przepisami krajowymi.

Dla użytkowników biznesowych w Unii Europejskiej

Aby zutilizować sprzęt elektryczny i elektroniczny, należy skontaktować się ze sprzedawcą lub dostawcą w celu uzyskania dodatkowych informacji.

Informacje dotyczące utylizacji w krajach spoza Unii Europejskiej

Ten symbol jest ważny tylko w Unii Europejskiej.

Aby zutilizować ten produkt, prosimy skontaktować się z władzami lokalnymi lub sprzedawcą i zapytać o prawidłową metodę utylizacji.







Przed przekazaniem zużytego sprzętu do utylizacji

Należy postępować zgodnie z instrukcjami utylizacji producenta zużytego sprzętu albo z miejscowymi przepisami dotyczącymi utylizacji urządzenia. W przypadku, gdy nie są dostępne, należy postępować zgodnie z instrukcjami zawartymi w trzech krokach poniżej.

1. Wyciągnij wtyczkę z gniazda elektrycznego.
2. Odetnij kabel elektryczny i zutilizuj go w bezpieczny sposób razem z wtyczką.
3. Do czasu odbioru zużytego sprzętu lub przekazania go do centrum recyklingu upewnij się, że znajduje się poza zasięgiem małych dzieci.
 - Usuń wszystkie uszczelki drzwi i pozostaw wszystkie półki i pojemniki na miejscu. Dzięki temu dzieci nie będą wchodzić do środka urządzenia i zamykać się.

Znaczenie symboli:

	Nie wolno
	Należy się upewnić

	Wskazuje, że urządzenie wymaga uziemienia, aby zapobiec porażeniu prądem
	Nie rozmontowywać



OSTRZEŻENIE

Wskazuje ryzyko śmierci lub poważnych obrażeń ciała.

To urządzenie nie jest przeznaczone do obsługi przez osoby (włącznie z dziećmi) o obniżonej sprawności fizycznej, psychicznej lub zmysłowej oraz nie dysponujące odpowiednim doświadczeniem i wiedzą, chyba że osoby te obsługują urządzenie pod nadzorem opiekuna lub zostały poinstruowane o sposobie obsługi urządzenia przez opiekuna odpowiedzialnego za ich bezpieczeństwo.

Należy pilnować, aby dzieci nie bawiły się urządzeniem.



Nie wolno podłączać wielu urządzeń do tego samego gniazda elektrycznego.

- Może to spowodować przegrzanie, pożar lub zwarcie.

Kabla elektrycznego nie należy przyciskać, wiązać lub zaginać w jakikolwiek sposób, jak również nie wolno umieszczać na nim ciężkich przedmiotów.

- Zwiększa to ryzyko pożaru lub porażenia prądem elektrycznym. W przypadku uszkodzenia kabla elektrycznego lub wtyczki urządzenia należy wymienić te elementy u producenta, autoryzowanego przedstawiciela handlowego lub inną osobę wykwalifikowaną w celu uniknięcia zagrożenia.

Podczas odłączania wtyczki z gniazda nie wolno ciągnąć za kabel elektryczny.

- Może to spowodować uszkodzenie kabla elektrycznego. Wtyczkę należy chwycić i zdecydowanym ruchem wyciągnąć ją z gniazda.

Nie wolno umieszczać żadnych zbiorników z wodą na lodówce.

- Woda może uszkodzić izolację części elektrycznych i spowodować zwarcie, pożar lub porażenie prądem.

Nie wolno rozpylać łatwopalnych gazów w pobliżu lodówki.

- Może to spowodować wybuch lub pożar.

Nie wolno rozpylać wody bezpośrednio na zewnętrzne lub wewnętrzne części lodówki.

- Może to spowodować pożar lub porażenie prądem.

Nie wolno dotykać wtyczki kabla elektrycznego mokrymi rękoma.

- Może to spowodować porażenie prądem elektrycznym.

Nie wolno umieszczać lodówki w widocznym miejscu lub w miejscu, w którym urządzenie może mieć kontakt z wodą.

- Zużyta izolacja części elektrycznych może spowodować zwarcie, porażenie prądem lub pożar.

W lodówce nie wolno przechowywać substancji lotnych lub łatwopalnych.

- Łatwopalne substancje (takie jak benzen, rozpuszczalnik, alkohol, eter i gaz LPG, mogą spowodować wybuch.

W lodówce nie wolno przechowywać leków ani produktów wrażliwych na zmiany temperatury.

- Produkty, które wymagają ścisłej kontroli temperatury, nie mogą być przechowywane w lodówce.

Nie wolno pozwalać dzieciom wspinąć się, huśtać lub zawieszzać na drzwiach lodówki.

- Może to doprowadzić do uszkodzenia lodówki i poważnych obrażeń ciała u dzieci.

Nie wolno eksploatować lodówki w pomieszczeniu, w którym znajdują się łatwopalne opary lub gazy.

- Może to spowodować wybuch lub pożar.

W pobliżu lodówki nie wolno przechowywać lub używać benzyny ani innych łatwopalnych cieczy lub oparów.

- Może to spowodować wybuch lub pożar.

-OSTRZEŻENIE: Nie wolno używać żadnych mechanicznych urządzeń lub innych metod przyspieszających proces rozmrażania poza metodami zalecanymi przez producenta.

- Może to doprowadzić do uszkodzenia wnętrza lodówki lub stworzyć zagrożenie wybuchem.

-OSTRZEŻENIE: Nie wolno używać urządzeń elektrycznych wewnątrz komór do przechowywania żywności, chyba że urządzenia te są zalecane przez producenta lodówki.

-OSTRZEŻENIE: Należy uważać, aby nie uszkodzić układu z czynnikiem chłodniczym.



Nie wolno własnoręcznie rozbierać, naprawiać ani modyfikować lodówki.

- Może to doprowadzić do obrażeń ciała, poparzeń lub porażenia prądem, jak również awarii urządzenia. W przypadku konieczności naprawy lub modyfikacji lodówki prosimy skontaktować się z autoryzowanym centrum serwisowym.

Zasady bezpieczeństwa (kontynuacja)



Należy upewnić się, że lodówka podłączona jest do gniazda elektrycznego z uziemieniem. **NIE WOLNO** podłączyć do gniazda elektrycznego bez uziemienia.



Należy upewnić się, że kabel elektryczny i wtyczka nie są zgniecione lub uszkodzone.

- Uszkodzona wtyczka lub kabel elektryczny mogą spowodować zwarcie, pożar lub porażenie prądem.
- W przypadku uszkodzenia kabla sieciowego należy go wymienić u producenta, autoryzowanego przedstawiciela handlowego lub przez inną osobę wykwalifikowaną w celu uniknięcia zagrożenia.
- **NIE WOLNO PRÓBOWAĆ SAMODZIELNIE WYMIENIAĆ KABLA.**

Przed umieszczeniem wtyczki w gnieździe należy usunąć wszelkie ciała obce i kurz z bolców wtyczki.

- Kurz nagromadzony na wtyczce może przyczynić się do braku izolacji, szczególnie w wilgotnym otoczeniu. Może to spowodować zwarcie, pożar lub porażenie prądem. Należy odłączyć kabel elektryczny i wytrzeć go suchą szmatką. Użycie mokrej lub wilgotnej szmatki jest zabronione.

Następnie należy umieścić wtyczkę kabla elektrycznego w gnieździe elektrycznym.

- Luźno podłączona wtyczka kabla może spowodować pożar lub porażenie prądem elektrycznym.

Lodówka musi być zainstalowana prawidłowo i umieszczona w dobrze wentylowanym miejscu.

- Powierzchnia pomieszczenia, w którym zainstalowana jest lodówka, powinna być proporcjonalna do ilości czynnika chłodniczego w urządzeniu. W przypadku wycieku czynnika z lodówki umieszczonej w małym pomieszczeniu istnieje ryzyko nagromadzenia się łatwopalnych gazów. Może to spowodować pożar lub wybuch. Na każde 8 g czynnika chłodniczego wymagany jest 1 m sześcienny miejsca. Ilość czynnika w lodówce podana jest na tabliczce informacyjnej wewnątrz urządzenia.

Czynnik chłodniczy (R600a) wykorzystywany w lodówce oraz gazy w warstwie izolacyjnej (cyklopentan) są łatwopalne. Do ich utylizacji należy zastosować specjalne procedury.

- Przed przekazaniem lodówki do utylizacji należy się upewnić, że żadna z rurk znajdujących się na tylnej ścianie urządzenia nie jest uszkodzona. Wyciek czynnika chłodniczego lub gazu może spowodować pożar lub wybuch.

Przed czyszczeniem lub naprawą lodówki należy odłączyć ją od prądu.

- Nieprzestrzeganie tego zalecenia może spowodować porażenie prądem.

Jeśli z lodówki wydobywa się dym lub można wyczuć zapach spalenizny, należy natychmiast odłączyć wtyczkę z gniazda elektrycznego i skontaktować się z autoryzowanym centrum serwisowym.

PROMIENIOWANIE DIODY LED

**NIE NALEŻY PATRZEĆ BEZPOŚREDNIO Z POMOCĄ PRZYRZĄDÓW OPTYCZNYCH
DIODA LED PRODUKT KLASY 1M**

-OSTRZEŻENIE: Otwory wentylacyjne w obudowie urządzenia lub w elementach wbudowanych należy pozostawić odsłonięte.



PRZESTROGA

Oznacza ryzyko obrażeń ciała lub uszkodzenia mienia.



Nie wolno umieszczać butelek lub szklanych pojemników w zamrażarce.

- Po zamrażeniu zawartości szkło może pęknąć.

Nie wolno dotykać wewnętrznych ścian zamrażarki lub produktów przechowywanych w zamrażarce mokrymi rękoma.

- Może to spowodować odmrozenia po zetknięciu skóry ze ścianką wewnętrzną lub produktami przechowywanymi w zamrażarce.

Nie należy otwierać ani zamykać drzwi, trzymając za uchwyty drzwi obiema rękami.

- Może to spowodować obrażenia ciała.



Podczas przerwy w zasilaniu prądem elektrycznym należy unikać częstego otwierania drzwi lodówki lub umieszczania nowych produktów spożywczych.

- Może to doprowadzić do wzrostu temperatury wewnątrz lodówki i zepsucia się przechowywanej żywności.

Jeśli lodówka nie jest używana przez dłuższy czas, należy wyjąć wtyczkę kabla elektrycznego z gniazda.

Należy pamiętać o odstępnie pomiędzy drzwiami lodówki i zamrażarki, szczególnie, gdy otwierane są jednocześnie.

- Może to spowodować obrażenia ciała.

Podczas eksploatacji zamrażarki należy zwrócić uwagę, aby nie przytrząsnąć dłoni drzwiami.

- Może to spowodować obrażenia ciała.

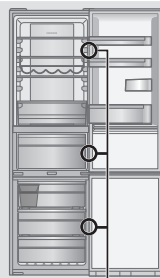

Możliwość przytrąsnięcia dłoni

Ten rozdział opisuje sposób instalacji urządzenia zapewniający cichą i energooszczędną eksploatację.

Wymiary

Szer. 601 x głęb. 648 x wys. 1898 (mm)

Rozpakowanie urządzenia

Usuń wszystkie zabezpieczenia z pianki i taśmę klejącą, którą przymocowane są akcesoria wewnątrz i na zewnątrz urządzenia.

Wybór odpowiedniego miejsca

Wentylacja

W czasie eksploatacji urządzenie wydziela ciepło, dlatego powinno być zainstalowane w dobrze wentylowanym, suchym pomieszczeniu. Należy zapewnić odpowiedni odstęp wokół urządzenia, zgodnie z rysunkiem 1. W przypadku słyszalnych wibracji należy zwiększyć odstęp.

Temperatura

Na zużycie energii i wydajność pracy urządzenia ma wpływ temperatura otoczenia.

W związku z tym urządzenie należy instalować:

- z dala od miejsc narażonych na bezpośrednie działanie promieni słonecznych,
- z dala od grzejników, piekarników lub innych źródeł wysokiej temperatury,
- w pomieszczeniach, w których temperatura odpowiada warunkom klimatycznym, do których urządzenie zostało przystosowane. Opis warunków klimatycznych dla tego urządzenia można znaleźć w rozdziale Dane techniczne.

Poziomowanie

Urządzenie należy zainstalować na poziomej podłodze, która może wytrzymać ciężar w pełni załadowanej lodówki.

Odchylenie podłoża od poziomu można wyrównać poprzez odkręcenie lub dokręcenie dwóch regulowanych przednich nóżek, zgodnie z rysunkiem 2. Pozwoli to wyeliminować wibracje i hałas.

Jeśli urządzenie jest umieszczone na dywanie lub wykładzinie winylowej, należy najpierw położyć na dywan lub wykładzinę wytrzymałą płytę. Zapobiegnie to zmianie koloru podłoża spowodowanej ciepłem emitowanym przez urządzenie.

Drzwi lodówki



OSTRZEŻENIE

Zawiasy drzwi lodówki można zamontować po lewej lub po prawej stronie, tak by drzwi otwierały się w przeciwnym kierunku. Aby wykonać tę czynność w domu, należy skontaktować się z naszym centrum serwisowym, które zostało wymienione w dołączonym arkuszu. Można też skorzystać z naszej witryny internetowej (<http://panasonic.net>). Producent nie będzie ponosił odpowiedzialności w przypadku samodzielnej zamiany zawiasów.

Instalacja podkładek dystansowych

Podkładki dystansowe należy zamontować na tylnym panelu lodówki, aby zapewnić minimalną przestrzeń wymaganą do ujęcia ciepła wydzielanego przez lodówkę.

Przymocuj do tylnego panelu lodówki po usunięciu paska zabezpieczającego taśmą dwustronną.

Podkładka dystansowa (akcesorium)

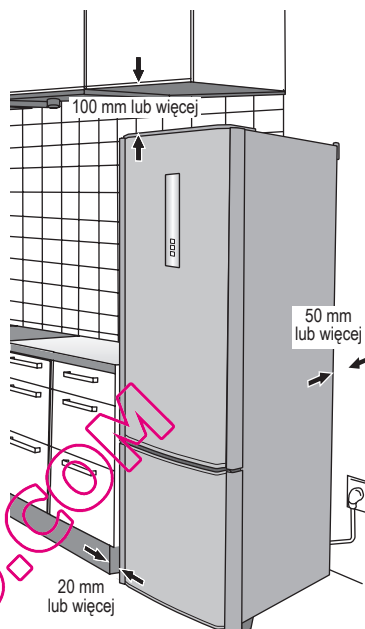

Rysunek 1

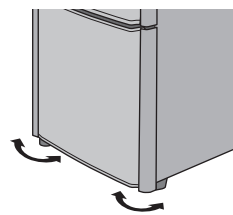

Rysunek 2

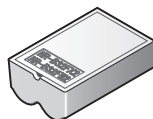

Części do przełączenia kierunku otwierania drzwi (akcesorium)

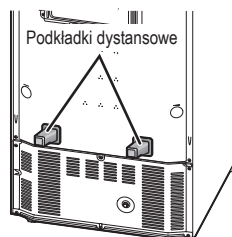

Instalacja (kontynuacja)

Czyszczenie

Po zakończeniu instalacji wytrzyj urządzenie do czystą szmatką nasączoną ciepłą wodą.

Podłączanie wtyczki kabla elektrycznego do gniazda elektrycznego

Wtyczkę kabla elektrycznego można umieścić w gnieździe natychmiast po zakończeniu instalacji.

Po podłączeniu wtyczki kabla do gniazda elektrycznego wyświetlacz temperatury zacznie migać, jak pokazano na ilustracji po prawej stronie, a wewnątrz lodówki rozpocznie się proces chłodzenia.

Temperatury wyświetlone w tym momencie nie są temperaturami rzeczywistymi.

Gdy temperatura wewnątrz lodówki osiągnie 8 °C, wewnątrz zamrażalnika osiągnie -12 °C, a w strefie Vitamin-Safe osiągnie 8 °C, wyświetlacz temperatury przestanie migać i będzie wskazywać temperaturę rzeczywistą.

Schłodzenie do ustawionej temperatury zajmuje około pół dnia (przy temperaturze otoczenia około 32 °C, gdy nie ma żywności wewnątrz lodówki oraz gdy drzwi są zamknięte).

Rzeczywiste temperatury mogą nie być wyświetlane przez chwilę, gdy wyświetlacz temperatury przestanie migać.

Po potwierdzeniu, że komora lodówki schłodziła się, można umieścić żywność w lodówce.

Uwagi:

- W miesiącach letnich lub w innym czasie, gdy temperatura otoczenia jest wyższa, uzyskanie odpowiedniej temperatury może potrwać dłużej.
- Gdy wyświetlacz temperatury miga, alarm wydaje dźwięk ostrzegający, że temperatura wzrosła. Alarm można wyłączyć, naciskając przycisk [img alt="alarm off icon"] .
- Po odłączeniu lodówki od zasilania należy odczekać co najmniej 10 minut przed ponownym podłączeniem zasilania. W przeciwnym razie może wystąpić awaria sprężarki.

Temperatura otoczenia w pomieszczeniu

Oznaczenie klasy klimatycznej można znaleźć na tabliczce znamionowej na lewej ścianie komory lodówki. Oznacza ono temperaturę otoczenia, w której urządzenie może być eksploatowane.

Klasa klimatyczna	Dopuszczalna temperatura otoczenia
SN (klimat umiarkowany rozszerzony)	+10°C do 32°C
N (klimat umiarkowany)	+16°C do 32°C
ST (klimat subtropikalny)	+16°C do 38°C
T (klimat tropikalny)	+16°C do 43°C

Oszczędzanie energii

1. Lodówka musi zostać umieszczona w dobrze wentylowanym, suchym i chłodnym miejscu. Im niższa temperatura otoczenia, tym wyższa wydajność. (Informacje dotyczące wymiarów i odstępów przedstawiono na stronie 149).
2. Kombinacja pojemników i polek, która zapewni największą pojemność i najbardziej wydajne zużycie energii przez lodówkę.
 - Wyjmij wszystkie pojemniki z lodówki.
 - Zamocuj w lodówce pojemniki i półki w miejscach wskazanych w rozdziale „Identyfikacja części” (str.151).
3. Nie przepelniaj lodówki, aby umożliwić swobodną cyrkulację powietrza.
4. Otwieraj drzwi tylko wtedy, gdy to konieczne i na maksymalnie krótki czas.
5. Od czasu do czasu wyczyść otwory wentylacyjne na spodzie lodówki za pomocą odkurzacza itp. (Zachowaj ostrożność, aby nie uszkodzić rurki z czynnikiem chłodniczym wewnątrz osłony).
6. W przypadku ustawienia „Trybu Super Freeze” zużycie energii zwiększy się.

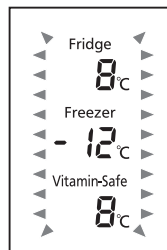

Identyfikacja części

Ilustracja widoczna poniżej dotyczy modelu NR-B32FX2 i może się różnić od rzeczywistego wyglądu lodówki.



Komora lodówki

Fridge
7°C → 1°C



Ugotowana żywność,
napoje, jajka, ciasta,
nabiał

Komora Vitamin-Safe (chłodzenia)

Vitamin-Safe
5°C → 0°C



Owoce,
świeże warzywa,
mięso, ryby

Komora zamrażarki

Freezer
-17°C → -25°C



Zamrożone mięso,
drób,
ryby,
lody

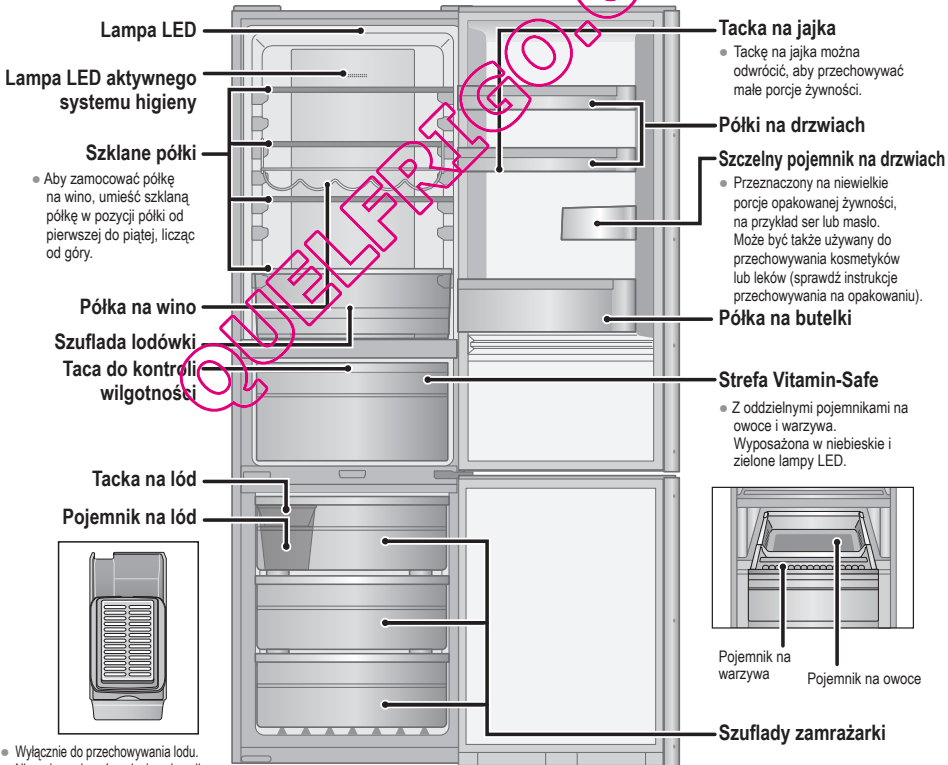

• Wyłącznie do przechowywania lodu.
Nie wolno nalewać wody do pojemnika
w celu wyprodukowania kostek lodu.

Polski

Panel sterowania

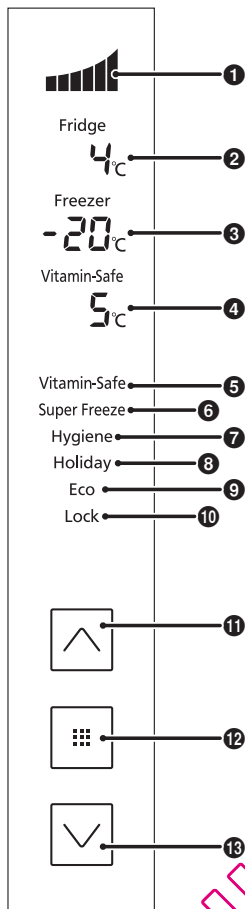



Obszar wyświetlenia

1 Poziom mocy chłodzenia

Moc chłodzenia lodówki wskazana jest tutaj.

 Najniższy poziom mocy
(gdy sprężarka jest wyłączona)

 Niski poziom mocy
(gdy sprężarka pracuje przy niskiej prędkości)

 Średni poziom mocy
(gdy sprężarka pracuje przy średniej prędkości)

 Wysoki poziom mocy
(gdy sprężarka pracuje przy wysokiej prędkości)

2 Temperatura wewnątrz lodówki

3 Temperatura wewnątrz zamrażarki

4 Temperatura wewnątrz strefy Vitamin-Safe

5 Tryb Vitamin-Safe

6 Tryb Super Freeze

7 Tryb aktywnego systemu higieny

8 Tryb wakacyjny

9 Tryb ekonomiczny

10 Blokada przed dziećmi

Obszar sterowania

11 Przycisk Góra

12 Przycisk Ustaw

13 Przycisk Dół

Uwagi:

- Zwykle panele wyświetlania są wyłączone. Wskazania pojawiają się podczas użycia przycisków lub przy otwieraniu drzwi.
- Wyświetlana temperatura może różnić się od temperatury rzeczywistej.
- Ta lodówka wykorzystuje mikroprocesor do kontroli temperatury. Temperatura wewnątrz lodówki różni się w zależności od czynników, takich jak temperatura otoczenia, prędkość pracy sprężarki, częstotliwość otwierania i zamykania drzwi oraz ilość i sposób przechowywania produktów wewnątrz.



Ustawianie temperatury

Temperatury lodówki, zamrażarki i strefy Vitamin-Safe można zmieniać.

W chwili zakupu temperatury ustawione są w poniższy sposób.

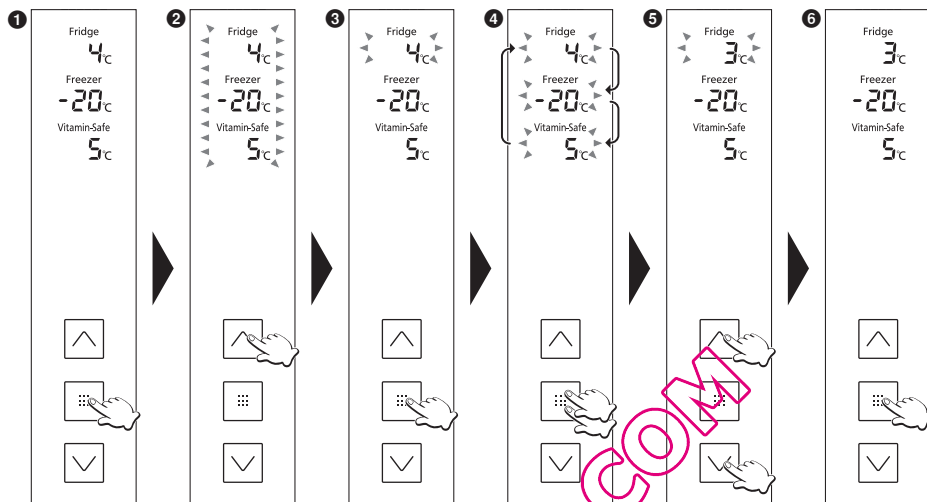
Lodówka: 4 °C Zamrażarka: -20 °C Strefa Vitamin-Safe: 5 °C



- 1 Panel sterowania zaświeca się, wyświetlona jest temperatura wewnątrz lodówki.
- 2 Wyświetlacz temperatury zaczyna migać, wskazując, że temperatury można ustawić.
- 3 Temperatura ustawiona dla lodówki zaczyna migać.
- 4 Za każdym razem, gdy naciśnięty jest przycisk, migający wyświetlacz zmienia się o jedno pole w kolejności: lodówka, zamrażarka i Strefa Vitamin-Safe.
- 5 Ustaw temperaturę.
 - Naciśnij przycisk , aby podwyższyć temperaturę, lub przycisk , aby ją obniżyć.
- 6 Wyświetlacz przestaje migać i zaświeca się, wskazując, że temperatury są już ustawione.
 - Po około 30 sekundach panel sterowania wyłącza się.

Uwaga:

- Wyświetlacz z punktu 1 jest przywracany, jeśli nie zostaną wykonane żadne operacje przez ok. 5 sekund podczas procesu ustawiania.

Lodówka

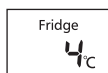

Ustaw temperaturę dla wnętrza lodówki.

Można ustawić dowolną temperaturę w zakresie od 1 °C do 7 °C.

Uwagi:

- Jeżeli temperatura będzie ustawiona na 1 °C przez dłuższy okres, niektóre produkty mogą zamarzać.
- W trybie wakacyjnym temperatura nie jest wyświetlana i temperatury nie może ustawić.
- W trybie ekonomicznym temperatury również nie można ustawić.

Zamrażarka



Ustaw temperaturę dla wnętrza zamrażarki.

Można ustawić dowolną temperaturę w zakresie od -17 °C do -25 °C.

Uwaga:

- W trybie ekonomicznym temperatury nie można ustawić.

Strefa Vitamin-Safe



Ustaw temperaturę strefy Vitamin-Safe.

Można ustawić dowolną temperaturę w zakresie od 0 °C do 5 °C.

Uwagi:

- Jeżeli temperatura będzie ustawiona na 0 °C i 1 °C przez dłuższy okres, niektóre produkty mogą zamarzać.
- W trybie ekonomicznym temperatury również nie można ustawić.

Korzystanie z funkcji podręcznych

To urządzenie wyposażone jest w liczne użyteczne funkcje do zastosowań szczególnych.

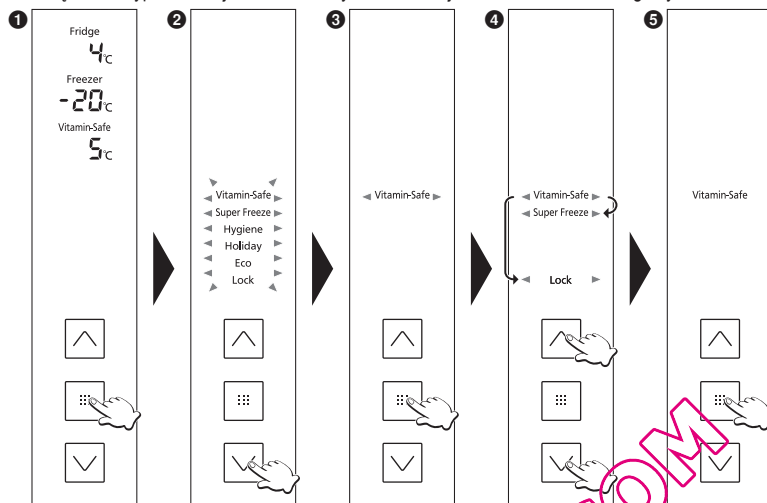

- 1 Panel sterowania zaświeca się.
- 2 Wyświetlacz funkcji zaczyna migać, wskazując, że funkcje można ustawić.
- 3 „Vitamin-Safe” zaczyna migać.
- 4 Wybierz funkcję, z której będziesz korzystać.
- 5 Wyświetlacz odpowiadając wybranej funkcji przestaje migać i zaświeca się, wskazując, że funkcja jest ustawiona.

Za każdym razem, gdy przycisk jest naciskany, wyświetlacz przełącza się z „wł.” na „wyl.”.

Włączony : Funkcja jest ustawiona.

Wyłączony : Funkcja jest zwolniona.

- Po około 30 sekundach panel sterowania wyłącza się.

Uwagi:

- Wyświetlacz z punktu 1 jest przywracany, jeśli nie zostaną wykonane żadne operacje przez ok. 5 sekund podczas procesu ustawiania.
- Jeżeli wyświetlacz temperatury miga, należy zaczekać około 5 sekund, aż wyświetlacz zaświeci się przed przejściem do powyższych czynności.

Tryb Vitamin-Safe Ustawienie tego trybu pomaga chronić witaminę C zawartą w warzywach i owocach. Niebieskie i zielone lampy LED strefy Vitamin-Safe świecą.

Vitamin-Safe

Tryb Super Freeze W tym trybie zamrażarka może szybko się schłodzić, pozwalając na zamrożenie umieszczonej tam świeżej żywności itp.

Super Freeze

Tryb Super Freeze jest wyłączany automatycznie po około 50 godzinach.

Uwagi:

- Gdy ustawiony jest tryb Super Freeze, temperatura wewnątrz zamrażarki może spaść poniżej ustawionej temperatury.
- Sprężarka pracuje w wysokiej prędkości.
- Gdy tryb Super Freeze zostanie wybrany podczas włączonego trybu ekonomicznego, tryb ekonomiczny zostaje tymczasowo wyłączony. Gdy tryb Super Freeze zakończy działanie, lodówka powróci do trybu ekonomicznego.
- Oddziaływanie na przechowywaną żywność można zredukować, jeżeli tryb Super Freeze zostanie ustawiony na kilka godzin przed włożeniem żywności do komory zamrażarki.
- W celu osiągnięcia maksymalnej zdolności zamrażania zaleca się wykonanie poniższych czynności.
 - ① Ustaw tryb Super Freeze na 24 godziny przed włożeniem żywności.
 - ② Aby przechowywać dużą ilość żywności, wyjmij wszystkie szuflady z zamrażarki i umieść żywność bezpośrednio na szklanej półce lub podłodze zamrażarki. (Większą zdolność zamrażania można osiągnąć, umieszczając żywność bezpośrednio na drugiej półce szklanej od góry).
- Maksymalna zdolność zamrażania w ciągu 24 godzin podana jest na tabliczce znamionowej.

Tryb aktywnego systemu higieny Lampa LED aktywnego systemu higieny włącza się, a żywność jest chroniona przed bakteriami i zapachami.

Uwaga:

Hygiene

- Przy przechowywaniu żywności o intensywnym zapachu należy zawinąć ją w plastikowy woreczek lub umieścić w szczelnym pojemniku. W przeciwnym razie zapachy mogą pozostawać w lodówce nawet po ustawieniu trybu aktywnego systemu higieny.

Tryb wakacyjny Ustaw ten tryb, jeżeli lodówka nie będzie używana przez dłuższy okres, taki jak dłuższe wakacje, lub jeśli używana będzie tylko zamrażarka.

Holiday

W tym trybie temperatura w lodówce nie jest wyświetlana, a lampy LED nie świecą.

Uwagi:

- Przed skorzystaniem z trybu wakacyjnego opróżnij lodówkę i zamknij drzwi.
- Z powodów higienicznych wewnątrz lodówki będzie utrzymywana temperatura około 15 °C przy ustawionym trybie wakacyjnym.
- Zamrażarka jest schłodzona w normalny sposób.

Tryb ekonomiczny Ustaw ten tryb, jeśli zamrażarka nie będzie dużo używana, na przykład w sezonie zimowym lub w nocy.

Eco

Uwaga:

- Trybu ekonomicznego nie można ustawić, kiedy ustawiony jest tryb Super Freeze.

Blokada przed dziećmi Przyciski na panelu sterowania można zablokować. Gdy ustawiona jest blokada przed dziećmi, na panelu sterowania wyświetlany jest wskaźnik „Lock”.

Lock

Aby wyłączyć ten tryb, naciśnij i przytrzymaj przycisk [] na panelu sterowania przez co najmniej 3 sekundy.

Funkcje alarmujące użytkownika

Następujące funkcje alarmujące użytkownika są aktywowane, gdy drzwi pozostaną uchylone przez dłuższy okres czasu lub gdy temperatura wewnątrz lodówki podniesie się.

		Wyświetlacz temperatury	Alarm	Lampa LED
Uchylone drzwi	Ciągle przez 1 minutę	Miga	Pojedynczy sygnał dźwiękowy	Pojedyncze mignięcie
	Ciągle przez 3 minuty	Miga	Podwójny sygnał dźwiękowy	Podwójne mignięcie
	Ciągle przez 5 minuty	Miga*	Ciągły sygnał dźwiękowy	Miga ciągle
Wzrost temperatury wewnątrz lodówki	Zamrażarka: -12 °C lub więcej	Miga*	Ciągły sygnał dźwiękowy	Normalna praca
	Lodówka: -8 °C lub więcej	Miga*	Ciągły sygnał dźwiękowy	Normalna praca
	Strefa Vitamin-Safe: 8 °C lub więcej	Miga*	Ciągły sygnał dźwiękowy	Normalna praca

*Miga przez 30 sekund co 30 minut.

Produkcja kostek lodu

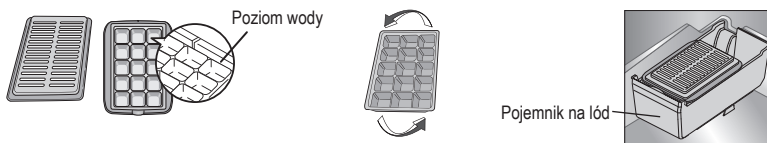

Otwórz zamrażarkę, wysuń górną szufladę i wyjmij tackę na lód. Otwórz pokrywę tacki i napełnij tackę wodą do poziomu oznaczonego na ścianie. Następnie zamknij pokrywę i umieść tackę w zamrażarce.

Kiedy kostki lodu będą gotowe, wysuń górną szufladę i wyjmij tackę na lód. Otwórz pokrywę i delikatnie zegnij tackę, trzymając ją z obu stron, tak aby kostki lodu wypadły z tacki na lód. Następnie włóż pojemnik na lód z powrotem na miejsce.

Wymowanie i wkładanie półek

Lodówka

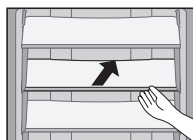

Szklane półki

Lekko unieś wewnętrzną stronę półki, a następnie ją wyjmij.

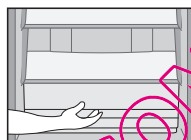

Szuflada lodówki

Wysuń szufladę do siebie, lekko unieś jej przednią część, a następnie ją wyjmij.

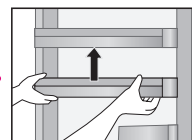

Półka na drzwiach, zamykany pojemnik i półka na butelki

Lekko unieś i wyjmij.

Półka na wino

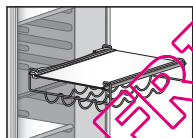

Lekko unieś wewnętrzną stronę półki, a następnie ją wyjmij.

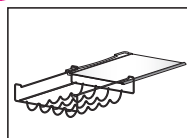

Wysuń półkę poziomo.

Strefa Vitamin-Safe

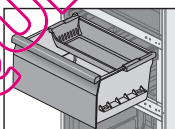

Pojemnik na owoce i warzywa

Wysuń pojemnik, przytrzymaj przednią część i unieś go ukośnie, a następnie wyjmij.

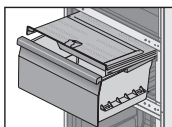
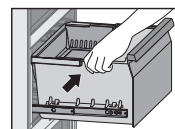
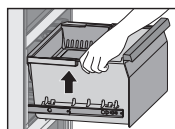

Taca do kontroli wilgotności

Wysuń pojemnik na warzywa do siebie. Następnie wysuń tacę do kontroli wilgotności.



Aby ponownie zainstalować pojemnik, naciśnij go aż do zatrzasknięcia się haków znajdujących się w czterech narożnikach.

Jeśli pojemnik nie zostanie prawidłowo zawieszony na hakach, nie będzie można go wsunąć, ponieważ pojemnik będzie uderzał o tacę do kontroli wilgotności.

Zamrażarka

Wysuń szufladę do siebie, lekko unieś jej przednią część, a następnie ją wyjmij.
Po zdemontowaniu szuflady żywność można przechowywać w pustej komorze.

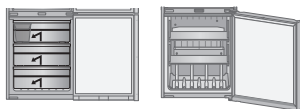

Konserwacja i czyszczenie

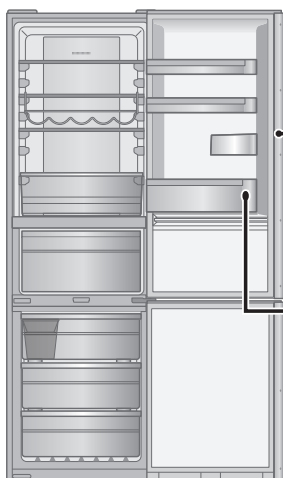

Codienne czyszczenie

Przecieraj regularnie suchą szmatką.

Łatwo brudzące się miejsca:

Uszczelka drzwi



Jeśli uszczelka się zabrudzi, łatwo może ulec uszkodzeniu, co może spowodować nieszczelność i wydostawanie się zimnego powietrza na zewnątrz.

Półka na butelki

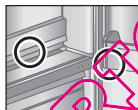

W przypadku nagromadzenia się brudu i płynu natychmiast wytrzyj półkę szmatką.

Raz w roku odłącz lodówkę od zasilania, wyjmij półki i wyczyść je dokładnie.

Części, które można myć wodą

Lodówka



- Szklane półki
- Półki na drzwiach
- Półka na butelki
- Szczelny pojemnik na drzwiach
- Tacka na jajka
- Szuflada lodówki

Strefa Vitamin-Safe

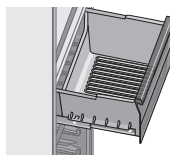

- Pojemnik na warzywa
- Pojemnik na owoce
- Taca do kontroli wilgotności

Zamrażarka

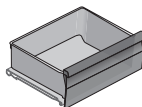

- Szuflady zamrażarki
- Pojemnik na lód
- Tacka na lód
- Pokrywa tacki na lód

Uwaga:

- Nie wolno stosować środków w proszku, na przykład sody oczyszczonej, ponieważ mogą one uszkodzić elementy z tworzywa.

Konserwacja i czyszczenie (kontynuacja)

Czyszczenie panelu sterowania

Panel sterowania lodówki wykonany jest z delikatnych materiałów. Aby zabezpieczyć powierzchnię przed uszkodzeniami, nie wolno czyścić go rozpuszczalnikami chemicznymi. Panel sterowania wystarczy przetrzeć suchą lub lekko wilgotną szmatką.

Czyszczenie zewnętrznych części lodówki

Zewnętrzne części lodówki należy czyścić miękką szmatką nawilżoną ciepłą wodą. Jeśli zabrudzenia nie można usunąć, należy zastosować łagodny płyn do mycia naczyń, a następnie wytrzeć powierzchnię miękką szmatką nasączoną ciepłą wodą. Następnie należy powierzchnię wytrzeć do sucha.

Uwagi dotyczące czyszczenia

Nie wolno czyścić zewnętrznych lub wewnętrznych części lodówki następującymi substancjami:

- **detergentami alkalicznymi** — tego typu substancje mogą spowodować pękanie części z tworzyw sztucznych.
- **proszkiem do szorowania, mydłem w proszku, środkami czyszczącymi opartymi na ropie, gorącą wodą, szczytką kuchenną, kwasem, benzenem, rozpuszczalnikiem i alkoholem** — tego typu substancje mogą uszkodzić powierzchnie lodówki i części z tworzywa.

Wszelkie plamy z oleju jadalnego należy wytrzeć. W przeciwnym razie może to spowodować pęknięcie części z tworzywa.



OSTRZEŻENIE

Przegląd konserwacyjny

- Czy kabel elektryczny jest uszkodzony?
- Czy wtyczka kabla się nagrzewa?
- Czy wtyczka kabla jest całkowicie wsunięta do gniazda elektrycznego?

Jeśli kabel elektryczny lub lampa LED jest uszkodzona, należy skontaktować się z autoryzowanym centrum serwisowym. **NIE WOLNO** wymieniać tych elementów samodzielnie.



PRZESTROGA

Dłuższa przerwa w eksploatacji

Jeśli lodówka nie jest używana przez dłuższy czas, należy wyjąć wtyczkę kabla elektrycznego z gniazda i wyczyścić ją w opisany powyżej sposób. Drzwi lodówki należy pozostawić otwarte przez 2-3 dni. Umożliwi to właściwe wysuszenie wnętrza i zapobiegnie powstawianiu nieprzyjemnego zapachu i pojawianiu się pleśni. Nie należy regulować włączania i wyłączenia lodówki. Lodówka będzie pracować dłużej, jeśli zostanie włączona podczas normalnego użytku.

Przed przeniesieniem lub przetransportowaniem lodówki

- ① Usunąć wszystkie przedmioty z lodówki.
- ② Odłączyć lodówkę.
- ③ Unieść regulowaną nóżkę.
- ④ Pociągnij lodówkę do siebie.
- ⑤ Usunąć wodę nagromadzoną w parowniku w dolnej części tylnej ściany lodówki:
 - Umieścić pojemnik pod kurkiem odpływu i powoli odkręcić kurek.
 - Przebij folię osłaniającą odpływ za pomocą wkrętaka lub podobnego narzędzia. Następnie spuścić wodę.
 - (W przypadku ponownego osuszania parownika wystarczy odkręcić kurek odpływu).
 - Po całkowitym opróżnieniu parownika dokręcić kurek, aby w przyszłości unikać wycieku wody.

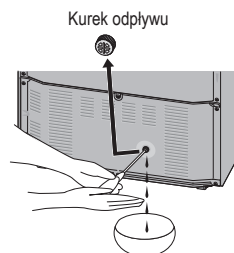

(Dolna część tylnej ściany lodówki)

Przenoszenie i transport lodówki

Lodówka powinna być przenoszona przez co najmniej dwie osoby.

- ① Dokręcić regulowane nóżki.
- ② Złapać za regulowane nóżki po jednej stronie i za narożniki po drugiej stronie, tak jak pokazano.

Uwaga:

- Nie wolno przenosić lodówki, trzymając za drzwi. Lodówkę zawsze należy transportować w normalnej pozycji pionowej.

Zabezpiecz drzwi taśmą samoprzylepną

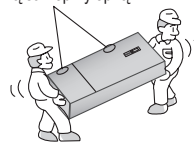

Często zadawane pytania

Jeżeli uważasz, że lodówka nie funkcjonuje poprawnie, sprawdź najpierw poniższe kwestie. Jeżeli problem utrzymuje się, odłącz wtyczkę kabla elektrycznego i skontaktuj się ze sprzedawcą lub autoryzowanym centrum serwisowym.

Ogólne

Lodówka wydaje dziwne odgłosy.	<ul style="list-style-type: none">• Czy lodówka jest zainstalowana na równej i stabilnej podłodze?• Czy został zachowany odpowiedni odstęp wokół urządzenia?• Czy żadne przedmioty nie drżą na górze urządzenia?• Hałasy są zjawiskiem normalnym, gdy lodówka rozpoczyna lub kończy pracę.
Słychać odgłos po wyłączeniu sprężarki.	<ul style="list-style-type: none">• Jest to normalne i często powodowane przez czynnik chłodniczy płynący z powrotem do sprężarki.
Słychać odgłos po otwarciu lub zamknięciu drzwi.	<ul style="list-style-type: none">• Jest to normalne, powodowane przez różnicę w ciśnieniu powietrza między wnętrzem a otoczeniem lodówki.
Słychać odgłos przepływającego powietrza lub wody po otwarciu drzwi.	<ul style="list-style-type: none">• Jest to powodowane przez czynnik chłodniczy płynący przez wewnętrzny system rur.
Słychać ciągły dźwięk buczenia.	<ul style="list-style-type: none">• Ten dźwięk związany jest z pracą wentylatora powodującego krążenie zimnego powietrza.• Czy lodówka została ustawiona na tryb Super Freeze? W trybie Super Freeze wentylator powodujący krążenie zimnego powietrza pracuje z bardzo dużą prędkością i wydaje głośniejszy dźwięk.• Czy żywność została umieszczona zbyt ciasno lub czy temperatura otoczenia jest za wysoka? W takich przypadkach wentylator powodujący krążenie zimnego powietrza pracuje z bardzo dużą prędkością i wydaje głośniejszy dźwięk.
Sprężarka pracuje bardzo głośno.	<ul style="list-style-type: none">• Czy lodówka została ustawiona na tryb Super Freeze? W trybie Super Freeze sprężarka pracuje z bardzo dużą prędkością i wydaje głośniejszy dźwięk.• Czy żywność została umieszczona zbyt ciasno lub czy temperatura otoczenia jest za wysoka? W takich przypadkach sprężarka pracuje z wysoką prędkością więc wydawanie głośniejszego dźwięku jest normalne.
Sprężarka pracuje przez długi czas.	<p>Jesli wtyczka kabla została podłączona po raz pierwszy, sprężarka pracuje dłużej niż zwykle, aby schłodzić wnętrze lodówki do uzyskania ustawionych temperatur.</p> <ul style="list-style-type: none">• Czy lodówka została ustawiona na tryb Super Freeze?• Czy drzwi są często otwierane i zamykane? Czy drzwi są dokładnie zamknięte?• Czy żywność została umieszczona zbyt ciasno lub czy temperatura otoczenia jest za wysoka?• Gdy do lodówki włożono jednorazowo wiele produktów, sprężarka musi pracować przez dłuższy czas.
Na zewnątrz lodówki gromadzi się wilgoć.	<ul style="list-style-type: none">• Skraplanie może występować, gdy wilgotność otoczenia jest wysoka i jest to zjawisko normalne. Wytrzyj krople suchą szmatką.
Powierzchnia lodówki jest gorąca.	<ul style="list-style-type: none">• Po włączeniu zasilania lodówka może się nagrzewać do momentu, kiedy wnętrze komory zostanie wystarczająco schłodzone. Lodówka może się nagrzewać nawet po schłodzeniu komór. Jest to spowodowane działaniem rury odprowadzającej ciepło, w którą została wyposażona lodówka, aby zapobiegać skraplaniu się wilgoci. Nie oznacza to uszkodzenia.
Elementy sterowania na panelu sterowania nie działają.	<ul style="list-style-type: none">• Czy lodówka jest podłączona do zasilania?• Czy ustawiono blokadę lodówki przed dziećmi?
Lampa LED nie zaczyna świecić.	<ul style="list-style-type: none">• Czy lodówka została ustawiona na tryb wakacyjny? W trybie wakacyjnym lampa LED lodówki nie świeci.• Czy lodówka jest podłączona do zasilania?

Często zadawane pytania (kontynuacja)

Słychać odgłos alarmu i wyświetlacz temperatury na panelu sterowania oraz przednia lampa LED migają.

- Jedne lub oboje drzwi lodówki zostały pozostawione otwarte. Zamknij drzwi.

Lodówka i zamrażarka

Lodówka nie chłodzi (a zamrażalnik nie zamraża).

- Czy lodówka jest podłączona do zasilania?

Lodówka nie chłodzi (a zamrażarka nie zamraża) w zadowalający sposób.

- Czy ustawiona temperatura jest za wysoka?
- Czy lodówka jest narażona na bezpośrednie promienie słoneczne lub znajduje się w pobliżu grzejnika?
- Czy został zachowany odpowiedni odstęp wokół urządzenia?
- Czy żywność została umieszczona zbyt ciasno lub czy temperatura otoczenia jest za wysoka?
- Czy drzwi są często otwierane i zamykane? Czy drzwi są dokładnie zamknięte?
- Czy lodówkę ustawiono na tryb wakacyjny?
- Gdy do lodówki wkładana jest ciepła żywność, temperatura tymczasowo wzrośnie.
- W sezonie zimowym lub gdy temperatura otoczenia jest niska, może wydawać się, że lodówka nie chłodzi.

Temperatura ustawiona różni się od rzeczywistej.

- Czy lodówka została ustawiona na tryb Super Freeze?
- Gdy do lodówki wkładana jest ciepła żywność, temperatura tymczasowo wzrośnie.

Żywność w lodówce jest zamrożona.

- Czy ustawiona temperatura jest za niska?
- Czy umieszczono żywność z tyłu lodówki? Obszar w pobliżu tylnej ściany to miejsce najniższej temperatury, należy więc unikać umieszczania tam produktów, które mogą łatwo zamarzać.

Wilgoć gromadzi się w lodówce i szufladach.

- Skraplanie może wystąpić, gdy drzwi są często otwierane i zamykane lub jeśli nie zostały całkowicie zamknięte. a także w przypadku wysokiej wilgotności w pomieszczeniu. Wytrzyj krople suchą szmatką.

Wilgoć gromadzi się w pojemnikach na owoce i warzywa.

- Strefa Vitamin-Safe utrzymuje wysoką wilgotność, aby zachować świeżość warzyw. Wytrzyj krople suchą szmatką.

Drzwi zamrażarki ciężko się otwierają.

- Różnica ciśnień między wnętrzem a otoczeniem zamrażarki może czasami utrudniać otwieranie drzwi. Należy poczekać chwilę i ponownie otworzyć drzwi.

Wewnątrz lodówki utrzymuje się nieprzyjemny zapach.

- Czy żywność cechującą się silnym zapachem zapakowano szczelnie przed umieszczeniem w lodówce? Umieść produkty w szczelnym pojemniku lub przechowuj je w szczelnym pojemniku na drzwiach.
- Zapachy mogą pozostawać na powierzchniach lodówki. Przetrzyj te powierzchnie miękką szmatką zamoczoną w letniej wodzie.

Dane techniczne

MODEL	NR-B32FX2-XE	NR-B32FW2-WE	NR-B32FX2-XB	NR-B32FW2-WB
KATEGORIA	Lodówka z zamrażarką			
KOMORY BEZSZRONOWE	WSZYSTKIE KOMORY			
KLASA KLIMATYCZNA	SN-T ¹			
CAŁKOWITA POJEMNOŚĆ BRUTTO	362 L			
CAŁKOWITA POJEMNOŚĆ NETTO	315 L			
POJEMNOŚĆ NETTO LODÓWKI	179 L			
POJEMNOŚĆ NETTO KOMORY VITAMIN-SAFE (CHŁODZENIA)	46 L			
POJEMNOŚĆ NETTO ZAMRAŻARKI	90 L			
WYMIARY ZEWNĘTRZNE SZEROKOŚĆ x GŁĘBOKOŚĆ x WYSOKOŚĆ	601 mm x 648 mm x 1898 mm			
MASA NETTO	82 kg			
NAPIĘCIE ZNAMIONOWE	220 V - 230 V		230 V - 240 V	
CZĘSTOTLIWOŚĆ ZNAMIONOWA	50 Hz			
ZUŻYCIE ENERGII	249 kWh/rok ²			
ZDOLNOŚĆ ZAMRAŻANIA	15 kg/24 godz.			
POZIOM HAŁASU	36 db			
MAKSYMALNY CZAS PRZECHOWYWANIA BEZ ZASILANIA	10 godzin			
CZYNNIK CHŁODNICZY/POJEMNOŚĆ	R600a/70 g			
ŚRODEK POROTWÓRCZY	Cyklopentan			

Uwagi:

- ¹ Dopuszczalna temperatura otoczenia: 10 °C do 43 °C
² Roczne zużycie energii jest oparte na wynikach standardowego testu przez 24 godziny.
 Rzeczywiste zużycie energii różni się w zależności od sposobu użycia urządzenia i jego lokalizacji.

Kiedy drzwi są całkowicie otwarte

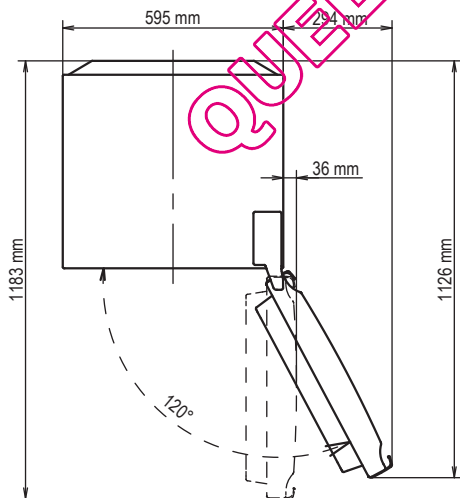

Obsah

Péče o životní prostředí.....	162	Vlastnosti a funkce.....	171
Bezpečnostní pokyny.....	163	Funkce upozorňování uživatele	171
Instalace	165	Tvorba kostek ledu.....	172
Díly	167	Vyndávání a upevňování polic	172
Řídicí panel	168	Pokyny pro péči a čištění	173
Nastavení teploty.....	169	FAQs	175
Používání užitečných funkcí.....	170	Specifikace.....	177

Péče o životní prostředí



Nakládání s obalovým materiálem

Zajistěte, aby všechny obalové materiály (např. karton, plastové pytle, lepicí pásky a polystyren) byly pokud možno recyklovány a zkontrolujte, že jste všechny ostatní obalový materiál bezpečně zlikvidovali. Spíš, než abyste jen vyhodili tento odpad, zajistěte, že bude recyklován, pokud tato možnost existuje.



Informace o likvidaci pro uživatele použitých elektrických & elektronických zařízení (soukromé domácnosti)

Tento symbol na výrobcích a/nebo na připojené dokumentaci znamená, že použité elektrické a elektronické výrobky nesmí být dávány do směsného domovního odpadu.

Z důvodu správného zacházení, renovace a recyklace dopravte tyto výrobky na určená sběrná místa, kde budou zdarma přijaty. V některých zemích je možno vrátit výrobky místnímu prodejci proti nákupu podobného nového výrobku.

Správná likvidace tohoto výrobku přispívá k ochraně cenných zdrojů a zabrání negativním účinkům na lidské zdraví a životní prostředí, které by jinak mohly kvůli případnému nesprávnému zacházení s odpady vzniknout. Pro případné další informace o nejbližším určeném sběrném místě se obraťte na místní úřad. Za nesprávné nakládání s odpady může být uložena pokuta v souladu s vnitrostátními předpisy.

Pro obchodní uživatele v Evropské unii

Pokud si přejete vyřadit elektrické nebo elektronické zařízení, obraťte se pro více informací na svého prodejce nebo dodavatele.

Informace o likvidaci v ostatních zemích mimo Evropskou unii

Tento symbol je platný pouze v Evropské unii.

Pokud si přejete vyřadit tento výrobek, obraťte se prosím na místní úřady nebo prodejce a zjistěte si správný způsob likvidace.



Dříve, než se zbavíte svého starého spotřebiče



Dodržujte pokyny pro likvidaci od výrobce starého spotřebiče nebo místní pravidla pro likvidaci spotřebiče. Pokud to není možné, dodržujte trojici pokynů uvedených níže.



1. Vyjměte zástrčku ze zásuvky.
2. Odřízněte napájecí kabel a vyhodte jej se síťovou zástrčkou.
3. Zajistěte, aby byl výrobek mimo dosah dětí po dobu, než bude zlikvidován nebo dopraven do recyklačního střediska.

- Odstraňte všechny těsnicí materiály ze dveří a nechte police a zásuvky na místě.

Takto je méně pravděpodobné, aby děti mohly vlézt dovnitř a zůstat zavření.

Co znamenají symboly:

	Co nedělat
	Co musíte udělat

	Označuje, že spotřebič musí být uzemněn, aby nedošlo k úrazu elektrickým proudem
	Nedemontujte



Označuje nebezpečí smrti nebo vážného zranění.

Tento spotřebič není určen pro osoby (včetně dětí), které mají snížené fyzické, sensorické nebo psychické schopnosti, nebo nedostatek zkušeností a znalostí, pokud nejsou pod přímým dozorem nebo nedostávají pokyny o používání od osoby zodpovědné za jejich bezpečnost. Děti by měly být pod dohledem, aby se zajistilo, že si nebudou hrát se spotřebičem.



Nezapojujte několik spotřebičů do stejné zásuvky.

- Mohlo by dojít k přehřátí a hrozí nebezpečí požáru.

Žádným způsobem neproštipujte, nevažte uzel ani neohýbejte napájecí kabel ani na něj nestavte těžké předměty.

- Zvyšuje to nebezpečí požáru nebo úrazu elektrickým proudem. Pokud je poškozen napájecí kabel nebo zástrčka zařízení, musí je vyměnit výrobce, jeho servisní pracovník nebo podobně kvalifikovaná osoba, aby se předešlo ohrožení.

Neodpojujte chladničku taháním za napájecí kabel.

- Mohlo by dojít k poškození napájecího kabelu. Vždy pevně uchopte zástrčku a vytáhněte ji přímo ze zásuvky.

Na chladničkou nepokládejte žádný předmět obsahující kapalinu.

- Rozlitá voda může způsobit poškození izolace elektrických součástí a způsobit probíjení, požár nebo úraz elektrickým proudem.

V blízkosti chladničky nevypouštějte hořlavé plyny.

- Hrozí nebezpečí výbuchu nebo požáru.

Nestčíkejte vodu přímo do nebo na chladničku.

- Hrozí nebezpečí požáru nebo úrazu elektrickým proudem.

Nedotýkejte se zástrčky mokřima rukama.

- Hrozí nebezpečí úrazu elektrickým proudem.

Chladničku neinstalujte ve vlhku nebo v místě, kde může přijít do styku s vodou.

- Poškozená izolace elektrických částí může způsobit úraz elektrickým proudem nebo požár.

Do chladničky nedávejte hořlavé nebo hořlavé látky.

- Hořlavé látky, jako je benzin, ředidlo, alkohol, éter a zkapalněný propan-butan (LPG) mohou způsobit výbuch.

V chladniče neskladujte farmaceutické produkty nebo produkty citlivé na teplotu.

- Produkty vyžadující přísně kontrolovanou teplotu nesmí být v chladniče skladovány.

Nenechte děti lézt, šplhat nebo se věšet na dveře chladničky.

- Mohly by tím poškodit chladničku a vážně se zranit.

Nenechávejte chladničku v chodu v přítomnosti výbušných par nebo hořlavého plynu.

- Hrozí nebezpečí výbuchu nebo požáru.

Neskladujte ani nepoužívejte benzin nebo jiné hořlavé páry a kapaliny v blízkosti tohoto ani žádného dalšího spotřebiče.

- Hrozí nebezpečí výbuchu nebo požáru.

-VÝSTRAHA: Nepoužívejte mechanická zařízení nebo jiné prostředky k urychlení odmrazování, než jsou doporučena výrobcem.

- Mohlo by to vést k poškození vnitřku chladničky nebo představovat nebezpečí výbuchu.

-VÝSTRAHA: Nepoužívejte elektrické spotřebiče uvnitř prostor pro uskladnění potravin, pokud nejsou doporučené výrobcem.

-VÝSTRAHA: Nepoškoďte chladicí obvod.



Nezkoušejte rozebírat, opravovat nebo upravovat chladničku sami.

- Můžete tím zranit sebe - nebo ostatní - popálit nebo zranit elektrickým proudem nebo to může vést k poruše chladničky. Pokud potřebujete opravit chladničku, kontaktujte autorizované servisní středisko.

Bezpečnostní pokyny (pokračování)



Ověřte, zda je chladnička zapojena do uzemněné zásuvky. **NEZAPOJUJTE** do neuzemněné zásuvky.



Ujistěte se, že zástrčka a napájecí kabel nejsou zdeformovány nebo poškozeny.

- Poškozená zástrčka a kabel mohou způsobit zkrat, požár a nebo úraz elektrickým proudem.
- Pokud je poškozen napájecí kabel, musí jej vyměnit výrobce, jeho servisní pracovník neboi podobně kvalifikovaná osoba, aby se předešlo ohrožení.
- **NESNAŽTE SE JEJ VYMONTOVAT SAMI.**

Před připojením k napájení z kolíku zástrčky odstraňte cizorodý materiál nebo prach.

- Nahromaděný prach na zástrčce může způsobit poškození izolace zejména ve vlhkém prostředí. Hrozí nebezpečí zkratu, požáru nebo úrazu elektrickým proudem. Odpojte napájecí kabel a otřete jej suchým hadrem. Nikdy nepoužívejte vlhký nebo mokrý hadr.

Pevně zapojte napájecí kabel s kolíky do zásuvky.

- Volně připojený napájecí kabel může způsobit požár nebo úraz elektrickým proudem.

Chladnička musí být umístěna na dobře větraném místě.

- Čím více chladicího média je ve spotřebiči, v tím větší místnosti by měl být nainstalován. Pokud dojde k úniku chladicí kapaliny a spotřebič je v malé místnosti, hrozí větší riziko nahromadění hořlavých plynů. Hrozí nebezpečí výbuchu nebo požáru. Na každých 8 g chladicího média se vyžaduje alespoň 1 m³ prostoru místnosti. Množství chladiva v chladničce je uvedeno na typovém štítku uvnitř spotřebiče.

Chladicí médium (R600a) použité v chladničce a plyny v izolačním materiálu (cyklopentan) jsou hořlavé. I u nich je nutné použít zvláštní postupy likvidace.

- Než spotřebič zlikvidujete, ověřte, zda žádná z trubic vzadu není přišlozena. Únik chladicího média nebo plynu může způsobit požár nebo výbuch.

Odpojte chladničku před čištěním a opravou.

- Pokud tak nečiníte, může dojít k zásahu elektrickým proudem.

Pokud zjistíte pach spáleniny nebo kouř z chladničky, ihned odpojte od napájení a kontaktujte autorizované servisní středisko.

ZÁŘENÍ LED DIOD

NEDĚVTE SE PŘÍMO DO OPTICKÝCH ZAŘÍZENÍ

PRODUKT LED DIOD TŘÍDY 1M

-VÝSTRAHA: Větrací otvory v plášti spotřebiče nebo v zabudované konstrukci nechte volné a bez překážek.



POZOR

Označuje nebezpečí zranění nebo škody na majetku.



Do mrazničky nedávejte lahve nebo skleněné nádoby.

- Po zmrazení obsahu by mohlo dojít k prasknutí skla a úrazu.

Nedotýkejte se vnitřních stěn mrazničky nebo uložených potravin mokřkýma rukama.

- Vaše kůže se může přilepit na vnitřní stěnu nebo předměty uložené do mrazničky.

Neotevírejte a nezavírejte dveře držetím kliky oběma rukama.

- Mohlo by to vést ke zranění.



Během výpadku proudu se vyvarujte častého otvírání chladničky nebo vkládání nových potravin.

- Mohlo by dojít ke zvýšení teploty v chladničce a zničení skladovaných potravin.

Pokud chladničku delší dobu nebudete používat, odpojte ji od sítě.

Dávejte také pozor na mezeru mezi dvířky mrazničky a chladničky, zejména pokud jsou oboje otevřeny současně.

- Mohlo by to vést ke zranění.

Při otvírání chladničky dávejte pozor, abyste si nepřiskřípli prsty v oblastech s "bodu přiskřípnutí".

- Může to vést ke zranění.

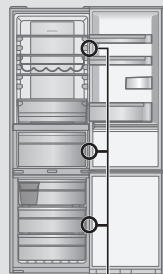

Možný bod přiskřípnutí

Tato část vysvětluje, jak nainstalovat váš spotřebič se sníženým hlukem a energeticky úspornějším provozem.

Rozměry

Š601 x H648 x V1898 (mm)

Vybalení vašeho spotřebiče

Odstraňte veškerou pěnovou ochranu a lepicí pásy, které drží příslušenství spotřebiče uvnitř i vně.

Výběr správného umístění

Ventilace

Vzhledem k tomu, že spotřebič během provozu vyzařuje teplo, měl by být instalován v dobře větrané, suché místnosti a měl by mít dostatečný prostor kolem spotřebiče, jak je znázorněno na obrázku 1. Pokud slyšíte vibrace, je třeba víc prostoru.

Teplota

Teplota v místnosti ovlivňuje energetickou výkonnost chladničky, např. kolik elektřiny spotřebuje k chlazení a mražení potravin.

Pro co nejlepší výsledky instalujte vasi chladničku:

- mimo přímé sluneční světlo
- blízko radiátorů, vařičů nebo jiných tepelných zdrojů
- na místě, jehož okolní teplota odpovídá klimatické klasifikaci, pro kterou je spotřebič navržen. Pro klimatickou klasifikaci svého spotřebiče viz část Specifikace.

Rovina

Instalujte na rovnou podlahu, která je rovná a má dostatečnou nosnost, aby unesla zcela naplněnou chladničku.

Vyrovnejte rovinu chladničky vyšroubováním nebo zasroubováním dvou nastavitelných předních nohou, jak je znázorněno na obrázku 2. Předjedete tím vibracím a hluku.

Pokud je spotřebič umístěn na koberec nebo podlahu vyrobenou z vinylového podlahového materiálu, položte na koberec nebo podlahu nejprve pevnou desku. Tím zabráníte změnám barev působením tepla.

Dveře chladničky



VÝSTRAHA

Dveřní závěsy chladničky mohou být měněny na levé nebo pravé tak, aby otvírání dveří bylo v opačném směru. Pokud je to vhodnější pro vaši domácnost, kontaktujte naše servisní středisko uvedené v příloze nebo si je najdete na naší webové stránce (<http://panasonic.net>). Pokud si vyměníte dveřní závěsy sami, nemůžeme poskytnout záruku.

Instalace distančních podložek

Distanční podložky nainstalujte na zadní panel chladničky a zajistěte minimální prostor nutný k tomu, aby se rozptýlilo teplo generované chladničkou.

Připevněte k zadnímu panelu chladničky po odstranění lemu pro odlepení oboustranné pásky.

Distanční podložka (příslušenství)

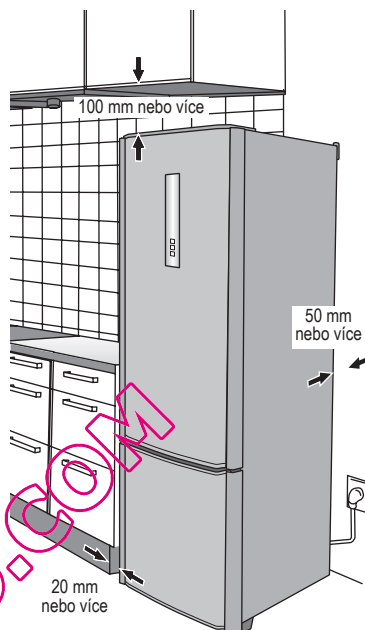

Obrázek 1

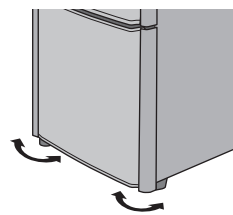

Obrázek 2



Součásti pro změnu otvírání dveří (příslušenství)

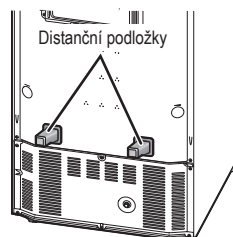

Instalace (pokračování)

Čištění

Po instalaci omyjte spotřebič teplou vodou.

Připojení napájecí zástrčky k síti

Po instalaci můžete ihned připojit zástrčku.

Když napájecí zástrčku zapojíte do zásuvky, displej teplot začne blikat podle obrázku vpravo a spustí se chlazení uvnitř chladničky.

Teploty zobrazované v této době nejsou skutečné teploty.

Jakmile teplota v chladničce dosáhne 8 °C, mraznička dosáhne -12 °C a oblast pro zachování vitamínů 8 °C. Displej teplot přestane blikat a zobrazí skutečnou teplotu.

Dosažení nastavených teplot trvá asi půl dne (při pokojové teplotě cca 32 °C, chladnička je prázdná a dvířka jsou zavřená).

Skutečné teploty se mohou nezobrazit chvíli poté, co displej teplot přestane blikat.

Umístěte potraviny do chladničky až poté, co ověříte, že je ochlazen prostor chladničky.

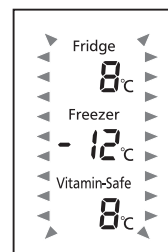

Poznámky:

- Chlazení může trvat déle v letních měsících nebo jindy, pokud je vyšší teplota v místnosti.
- Zatímco bliká displej teploty, ozve se i alarm výstrahy na zvýšení teploty. Alarm můžete vypnout stiskem tlačítka .
- Po odpojení vyčkejte 10 minut nebo déle, než chladničku opět zapojíte. Mohli byste poškodit kompresor.

Pokojová teplota

Klimatickou třídu lze najít na typovém štítku na levé straně prostoru chladničky. Ukazuje pokojovou teplotu, při níž může být spotřebič v chodu.

Klimatická třída	Povolená okolní teplota
SN (Rozšířená teplota)	+10°C až 32°C
N (Teplotní rozsah)	+16°C až 32°C
ST (Subtropické klima)	+16°C až 38°C
T (Tropy)	+16°C až 43°C

Pro úsporu energie

1. Chladnička musí být umístěna na suchém, chladném a dobře větraném místě. Čím nižší je okolní teplota, tím lepší účinnost. (Rozměry a prostor najdete na straně 165)
2. Kombinací zásuvek a polic v chladničce bylo docíleno většího prostoru a neúčinnější spotřeby energie.
 - Odstraňte veškeré zásuvky z mrazničky.
 - Připevněte zásuvky a police do chladničky na místa znázorněná v oddíle "Díly" (str.167).
3. Chladničku nepřepínajte, abyste nebránili cirkulaci vzduchu.
4. Dvířka otvírejte pouze v případě nutnosti a p oco nejkratší dobu.
5. Příležitostně vyčistěte ventilační otvory na zadní straně chladničky vysavačem apod. (Postupujte opatrně, abyste nepoškodili chladicí potrubí uvnitř krytu)
6. Po nastavení "Režim rychlomrazení" spotřeba energie vzroste.

Obrázek níže se váže k typu NR-B32FX2 a může se mírně odlišovat od skutečného vzhledu vaší chladničky.

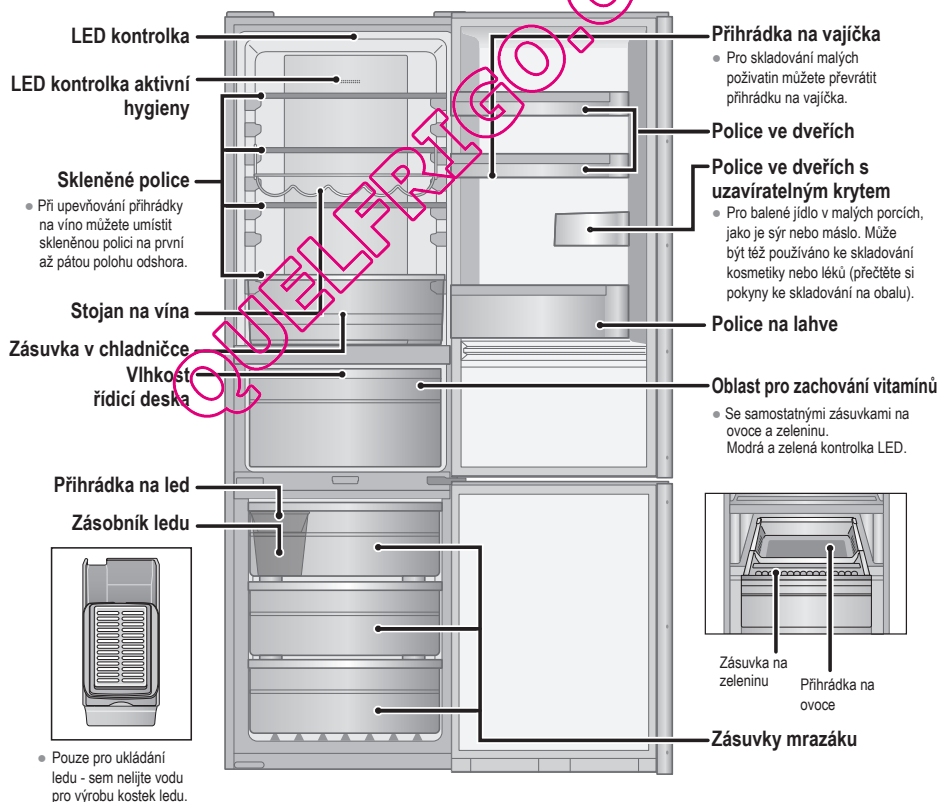
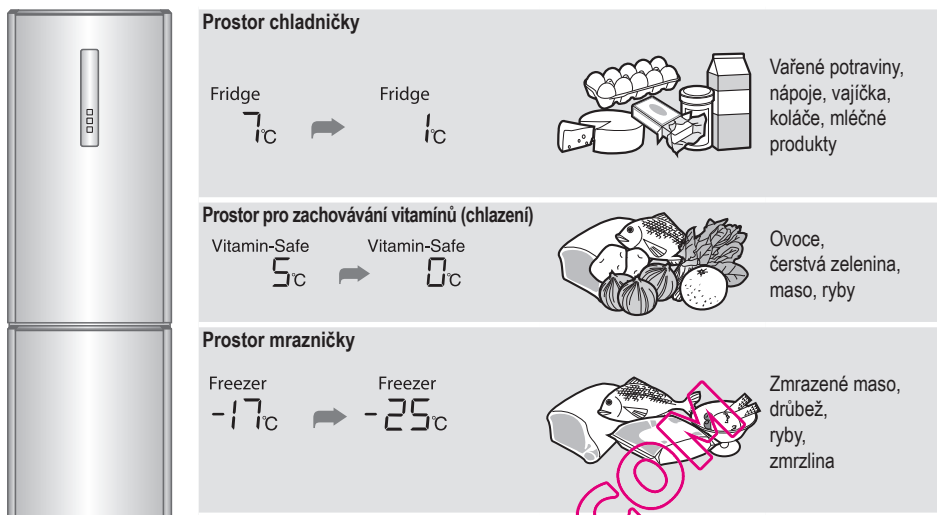

Řídicí panel

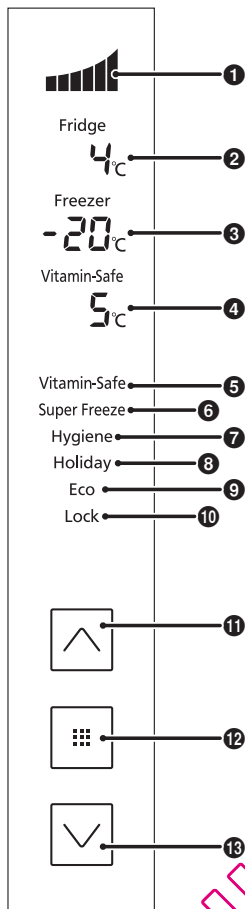

Oblast displeje

1 Míra výkonu chlazení

Zde je uveden výkon chlazení chladničky.

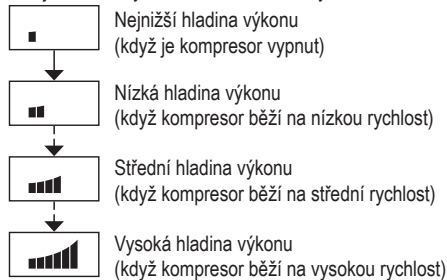

2 Teplota chladničky

3 Teplota v mrazničce

4 Oblast zachování vitamínů

5 Režim zachování vitamínů

6 Režim rychlomrazení

7 Režim aktivní hygieny

8 Režim dovolené

9 Úsporný režim

10 Dětský zámek

Oblast ovladačů

11 Tlačítko nahoru

12 Tlačítko nastavení

13 Tlačítko dolů

Poznámky:

- Displeje panelu jsou obvykle vypnuté. Displeje se zobrazí, když tlačítka stisknete nebo se otevřou dvířka.
- Zobrazovaná teplota se může lišit od skutečné teploty.
- Tato chladnička používá mikroprocesor pro ovládání teploty. Teplota v chladničce se liší podle takových faktorů, jako jsou změny teploty v místnosti, rychlost činnosti kompresoru, četnost otevírání a zavírání dvířek a množství potravin uvnitř a způsob jejich uskladnění.

Nastavení teploty

Teploty chladničky, mrazničky a oblasti pro zachování vitamínů lze změnit.

V době prodeje jsou teploty nastaveny tak, jak je uvedeno níže.

Chladnička: 4 °C Mraznička: -20 °C Oblast pro zachování vitamínů: 5 °C

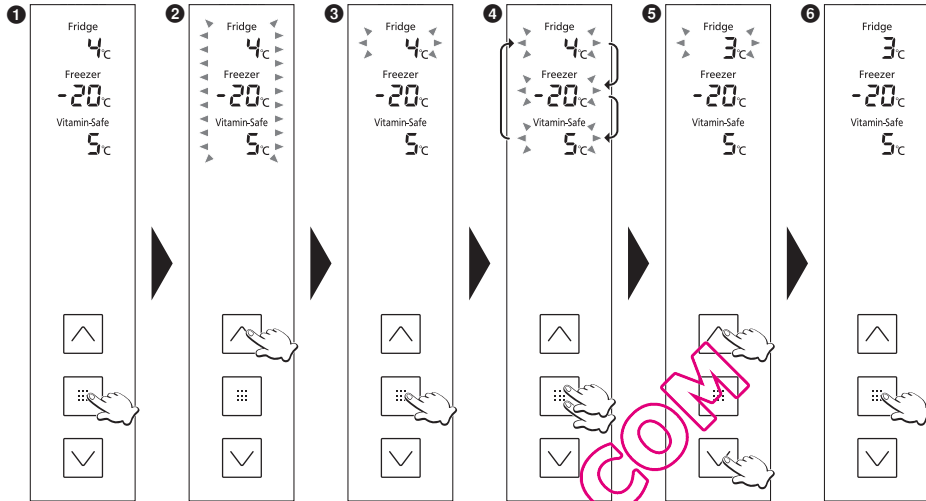

- 1 Ovládací panel se rozsvítí, teplota uvnitř chladničky se zobrazí.
- 2 Displej teploty začne blikat a znamená to, že lze nastavit teplotu.
- 3 Teplota nastavená pro chladničku začne blikat.
- 4 Při každém stisknutí tlačítka se blikající displej změní o jeden krok v sekvenci chladnička, mraznička a oblast pro zachování vitamínů.
- 5 Upravte teplotu.
 - Stiskem tlačítka zvednete teplotu, tlačítkem ji snížíte.
- 6 Displej přestane blikat a rozsvítí se, což znamená, že teploty jsou nastaveny.
 - Cca o 30 sekund později řídicí panel zhasne.

Poznámka:

- Displej v 1 se obnoví, pokud žádné kroky neprovedete do cca 5 sekund během procesu nastavování.

Chladnička

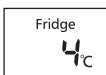

Nastavte teplotu pro vnitřek chladničky. Můžete zvolit jakoukoli teplotu od 1 °C do 7 °C.

Poznámky:

- Když teplotu nastavíte na 1 °C na delší období, některé potraviny mohou zmraznout.
- V režimu dovolené se teplota nezobrazuje a teplotu nelze nastavit.
- Ani v úsporném režimu nelze teplotu nastavit.

Mraznička



Nastavte teplotu pro vnitřek mrazničky. Můžete zvolit jakoukoli teplotu od -17 °C do -25 °C.

Poznámka:

- V úsporném režimu nelze teplotu nastavit.

Oblast pro zachování vitamínů



Nastavte teplotu v oblasti zachování vitamínů.

Můžete zvolit jakoukoli teplotu od 0 °C do 5 °C.

Poznámky:

- Když teplotu nastavíte od 0 °C do 1 °C na delší období, některé potraviny mohou zmraznout.
- Ani v úsporném režimu nelze teplotu nastavit.

Používání užitečných funkcí

Tato chladnička je vybavena řadou užitečných funkcí pro konkrétní použití.

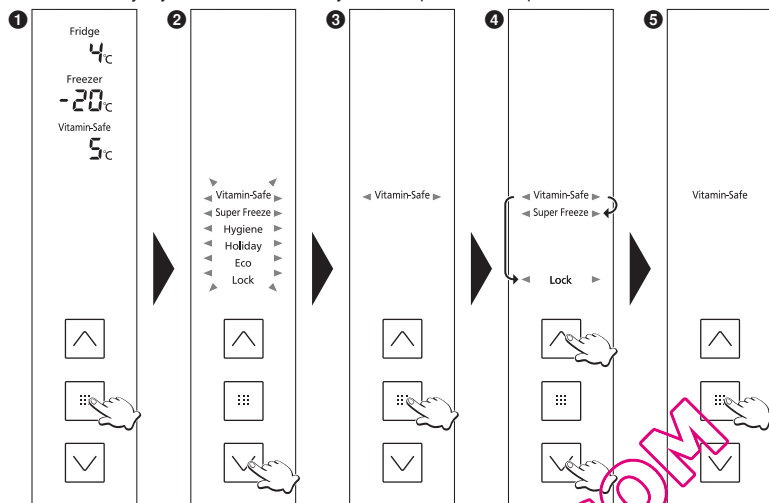

- 1** Ovládací panel se rozsvítí.
- 2** Displej funkcí začne blikat a znamená to, že lze nastavit funkce.
- 3** Začne blikat "Vitamin-Safe".
- 4** Zvolte funkci, kterou chcete použít.
- 5** Displej příslušné zvolené funkce přestane blikat a rozsvítí se a znamená to, že funkce je nastavena.
Při každém stisknutí tlačítka se displej přepne ze "zapnutého" stavu do "vypnutého".
Zapnuto: Funkce je nastavena.
Vypnuto: Funkce je uvolněna.
• Cca o 30 sekund později řídicí panel zhasne.

Poznámky:

- Displej v **1** se obnoví, pokud žádné kroky neprovedete do cca 5 sekund během procesu nastavování.
- Pokud bliká displej teploty, počkejte asi 5 sekund, až se displej rozsvítí, než přistoupíte k výše uvedeným krokům.

Vlastnosti a funkce

Režim zachování vitamínů	Nastavení tohoto režimu pomáhá chránit vitamín C obsažený v zelenině a ovoci. Modrá a zelená kontrolka LED oblasti zachování vitamínů svítí.
Vitamin-Safe	
Režim rychlomrazení	V tomto režimu lze mrazničku rychle ochladit, což umožňuje zmrazit čerstvé potraviny, apod., které jsou do ní vloženy. Režim rychlomrazení se automaticky vypne asi po 50 hodinách.
Super Freeze	
	Poznámky: <ul style="list-style-type: none"> • Když je nastaven režim rychlomrazení, teplota v mrazničce může klesnout pod nastavenou teplotu. • Kompresor běží na vysokou rychlost. • Když zvolíte režim rychlomrazení, zatímco je nastaven úsporný režim, dojde k dočasnému pozastavení úsporného režimu. Když skončí režim rychlomrazení, chladnička se vrátí do úsporného režimu. • Účinek na uskladněné potraviny můžete snížit, pokud nastavíte režim rychlomrazení několik hodin předtím, než vložíte potraviny do prostoru mrazničky. • Následující pokyny se doporučují, pokud chcete vyvinout maximální mrazicí kapacitu. <ol style="list-style-type: none"> ① Nastavte režim rychlomrazení 24 hodin před uložením potravin. ② Pokud si přejete uskladnit velké množství potravin, vyjměte z mrazničky zásuvky a položte potraviny přímo na skleněnou polici nebo na dno mrazničky. (Vyšší mrazicí kapacity dosáhnete, pokud jídlo umístíte přímo na druhou skleněnou polici odshora.) • Maximální mrazicí kapacita do 24 hodin je uvedena na štítku s parametry.
Režim aktivní hygieny	Kontrolka aktivní hygieny se rozsvítí a potraviny se chrání před bakteriemi a zápachem.
Hygiene	Poznámka: <ul style="list-style-type: none"> • Když skladujete potraviny se silným zápachem, zabalte je do plastové potravinové fólie nebo vložte do pevně zavřené nádoby. Jinak může zůstat zápach v chladničce, i když zapnete režim aktivní hygieny.
Režim dovolené	Tento režim nastavte, když chladničku delší dobu nebudete používat, například před dlouhou dovolenou nebo když používáte jen mrazničku. V tomto režimu není zobrazena teplota v chladničce a kontrolka LED nesvítí.
Holiday	Poznámky: <ul style="list-style-type: none"> • Než použijete režim dovolené, vyprázdněte chladničku a zavřete dvířka. • Z hygienických důvodů se teplota v chladničce zachová na 15 °C při nastavení režimu dovolené. • Mraznička se chladí obvyklým způsobem.
Úsporný režim	Tento režim nastavte, když mrazničku moc nepoužijete, například v zimních měsících nebo v noci.
Eco	Poznámka: <ul style="list-style-type: none"> • Úsporný režim nelze nastavit, když je nastaven režim rychlomrazení.
Dětský zámek	Ovladače na řídicím panelu nelze použít. Když je nastaven dětský zámek, "Lock" svítí na řídicím panelu. Tento režim ukončíte tak, že přidržíte tlačítko [] na řídicím panelu nejméně 3 sekundy.
Lock	

Funkce upozorňování uživatele

Následující funkce upozorňování uživatele se aktivují, když necháte dveře dlouho otevřené nebo pokud stoupne teplota uvnitř chladničky.

		Displej teploty	Alarm	LED kontrolka
Otevřené dveře	Trvale po dobu 1 minuty	Bliká	Ozve se jednou	Blikne jednou
	Trvale po dobu 3 minuty	Bliká	Ozve se dvakrát	Blikne dvakrát
	Trvale po dobu 5 minuty	Bliká*	Ozývá se trvale	Bliká trvale
Nárůst teploty uvnitř chladničky	Mraznička: -12 °C nebo více	Bliká*	Ozývá se trvale	Běžný provoz
	Chladnička: 8 °C nebo více	Bliká*	Ozývá se trvale	Běžný provoz
	Oblast pro zachování vitamínů: 8 °C nebo více	Bliká*	Ozývá se trvale	Běžný provoz

*Bliká 30 sekund každých 30 minut.

Tvorba kostek ledu

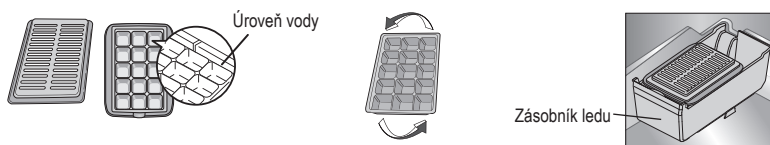

Otevřete mrazničku, vytáhněte horní zásuvku a vyjměte misku na led. Otevřete víčko přihrádky na led a naplňte ji vodou po rysku. Potom víčko zavřete a přihrádku vraťte zpět.

Když jsou kostky ledu hotové, vytáhněte horní zásuvku a vyjměte přihrádku na led. Otevřete víčko a mírně otočte přihrádku na led přidržením po stranách, kostky ledu vypadnou z přihrádky. Poté vraťte zásobník ledu na své místo.

Vyndávání a upevňování polic

Chladnička

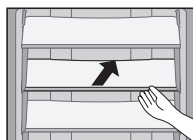

Skleněné police

Mírně nadzdvihněte vnitřní stranu policičky a vytáhněte ji ven.

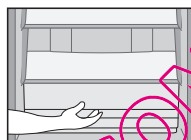

Zásuvka v chladničce

Vytáhněte zásuvku, mírně nadzdvihněte její přední část a vyjměte ven.

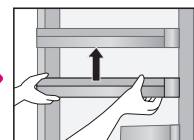

Polička na dveřích, uzavřená přihrádka a polička na lahve

Lehce ji nadzdvihněte a potom vyjměte.

Stojan na vína

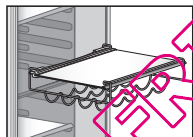

Mírně nadzdvihněte vnitřní stranu policičky a vytáhněte ji ven.

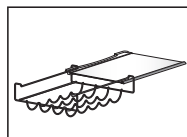

Vodorovně zasuněte policičku.

Oblast pro zachování vitamínů

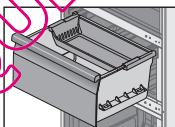

Zásuvka na ovoce a zeleninu

Vytáhněte zásuvku, uchopte její přední část a úhlopříčně ji zvedněte a vyjměte.

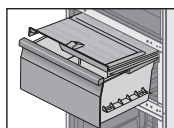
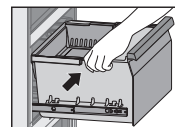
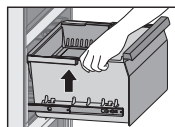

Řídicí deska vlhkosti

Přitáhněte zásuvku na zeleninu k sobě. Poté vytáhněte řídicí desku vlhkosti k sobě.



Chcete-li vrátit zásuvku na místo, stiskněte ji, dokud se nepřipojí k háčkům ve všech čtyřech rozích. Pokud se vám nepodaří zaháknout přihrádku na háčky, nebudete moci zasunout přihrádku, protože by narážela do řídicí desky vlhkosti.

Mraznička

Vytáhněte zásuvku, mírně nadzdvihněte její přední část a vyjměte ven.
Po vyjmutí zásuvky můžete skladovat potraviny v prázdném prostoru.

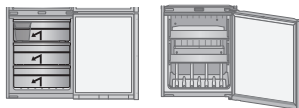

Pokyny pro péči a čištění

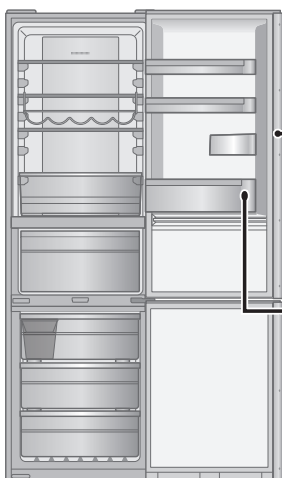

Denní čištění

Otřete součásti suchým hadrem.

Místa, které se snadno zašpiní:

Těsnění dveří



Špinavé těsnění se snadno poškodí a může dojít k úniku studeného vzduchu.

Police na lahve

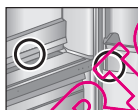

Dojde-li k nahromadění nečistot, okamžitě je otřete.

Jednou za rok vypojte chladničku ze zásuvky a vyjměte policičky na čištění.

Díly, které lze omývat vodou

Chladnička

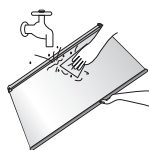

- Skleněné police
- Police ve dveřích
- Police na lahve
- Police ve dveřích s uzavíratelným krytem
- Příhrádka na vajíčka
- Zásuvka chladničky

Poznámka:

- Nepoužívejte brusné čisticí prostředky, např. sodu, protože by mohlo dojít k poškození plastu.

Oblast pro zachování vitamínů

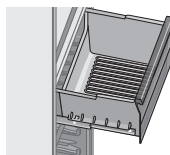

- Zásuvka na zeleninu
- Příhrádka na ovoce
- Řídicí deska vlhkosti

Mraznička

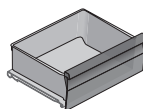

- Zásuvky mrazáku
- Zásobník ledu
- Příhrádka na led
- Kryt příhrádky na led

Pokyny pro péči a čištění (pokračování)

Čištění řídicího panelu

Řídicí panel je vyroben ze speciálních materiálů. Pro ochranu povrchu před poškozením nepoužívejte na čištění chemické prostředky. Místo toho otřete suchým hadříkem nebo mírně navlhčeným jemným hadříkem.

Čištění vnějšího povrchu chladničky

Vyčistěte vnější povrch chladničky jemným hadříkem navlhčeným v teplé vodě. Pokud nelze nějakou skvrnu odstranit, použijte neutrální čisticí prostředek pro domácnost a potom otřete hadříkem navlhčeným teplou vodou. Otřete zbylé kapky vody hadrem.

Poznámky pro čištění

Nečistěte žádné díly chladničky následujícími látkami:

- **Alkalické nebo slabě alkalické prací prostředky** - Mohlo by dojít k popraskání plastových dílů.
 - **Brusný prášek, mýdlový prášek, olejové čističe, horká voda, drátěnka, kyseliny, benzen, rozpouštědla, alkoholové čističe** - tyto látky mohou poškodit povrchový lak a plastové díly chladničky.
- Vždy otřete jakékoli skvrny od oleje. Mohlo by dojít k popraskání plastových dílů.



VÝSTRAHA

Kontroly

- Není poškozen napájecí kabel?
- Není napájecí zástrčka horká?
- Je zástrčka pevně zasunuta do zásuvky?

Pokud jsou napájecí kabel nebo LED světlo poškozeny, poraďte se s autorizovaným servisním střediskem. **NEVYMĚŇUJTE** je sami.



POZOR

Delší doba nepoužívání

Pokud chladničku delší dobu nebudete používat, odpojte ji od sítě a vyčistěte zásuvku podle popisu výše. Poté nechte dveře 2 - 3 dny otevřené. Prostor chladničky tak dokonale vyschne a nedošlo k vzniku zápachu nebo plísní.

Chladničku většinou není nutné vyčistit. Její životnost bude delší, pokud ji necháte zapnutou při běžném používání.

Před přemísťováním nebo přepravou chladničky

- ① Vyměňte všechny potraviny.
- ② Vypojte přístroj ze zásuvky.
- ③ Nadzdvihněte nastavitelnou nohu.
- ④ Přitáhněte, nebo 'nechte kráčet' chladničku k sobě.
- ⑤ Vypusťte vodu z odpařovací misky na spodu zadní části chladničky:
 - Předem položte nádobu k zadržení vypouštěné vody a vyšroubujte vypouštěcí kohout.
 - Prorazte film na výstupu šroubovákem nebo podobným nástrojem. Poté vypusťte vodu.
(Při dalším vypoštění pouze vyjměte vypouštěcí kohout.)
 - Po úplném vypoštění vody nezapomeňte uzavřít vypouštěcí kohout, abyste zabránili vytékání vody.

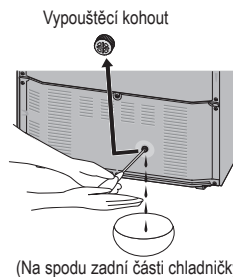

Přemísťování a přeprava chladničky

Chladničku by měli přenášet alespoň dva lidé.

- ① Pevně zašroubujte nastavitelné nožky.
- ② Uchopte nastavitelné nožky na jednom konci a rohy na druhém, jak je zobrazeno.

Poznámka:

- Při přenášení nedržte chladničku za dvířka.
Vždy chladničku přenášejte v její normální poloze nastojato.

Zajistěte dveře
lepicí páskou

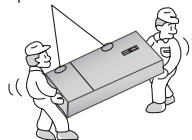

Pokud se vám zdá, že chladnička nefunguje správně, zkontrolujte nejprve tyto body.
Pokud problém nemizí, odpojte zástrčku a kontaktujte prodejce nebo autorizované servisní středisko.

Obecné

Z chladničky se ozývají zvláštní zvuky.	<ul style="list-style-type: none"> Nainstalovali jste chladničku na pevnou a rovnou plochu? Jsou kolem chladničky dostatečné odstupy? Nevibruje něco na horní straně chladničky? Je normální slyšet hluk, když se chladnička spouští nebo vypíná.
Slyšíte zvuk po vypnutí kompresoru.	<ul style="list-style-type: none"> Toto je normální a často je to způsobeno prouděním chladicího média zpět do kompresoru.
Slyšíte zvuk poté, co jste otevřeli nebo zavřeli dveře.	<ul style="list-style-type: none"> Toto způsobuje rozdíl tlaku vzduchu mezi vnitřkem a vnějškem chladničky.
Slyšíte zvuk proudění vzduchu nebo vody po otevření dveří.	<ul style="list-style-type: none"> Toto způsobuje proudění chladicího média ve vnitřním potrubí.
Slyšíte nepřetržité pískání.	<ul style="list-style-type: none"> Tento zvuk je slyšet, když je zapnutý ventilátor pro oběh studeného vzduchu. Byla chladnička nastavena na režim rychlomrazení? V režimu rychlomrazení ventilátor pro oběh studeného vzduchu běží na vysoké otáčky a vydává hlasitý zvuk. Nejsou potraviny uloženy příliš těsně u sebe nebo stoupla pokojová teplota? V těchto případech běží ventilátor vzduchu na vysoké otáčky a vydává hlasitý zvuk.
Kompresor je poměrně hlučný.	<ul style="list-style-type: none"> Byla chladnička nastavena na režim rychlomrazení? V režimu rychlomrazení ventilátor pro oběh studeného vzduchu běží na vysoké otáčky a vydává hlasitý zvuk. Nejsou potraviny uloženy příliš těsně u sebe nebo stoupla pokojová teplota? v těchto případech kompresor běží na vysoké otáčky, takže je normální, že je kompresor hlučnější.
Kompresor běží dlouhou dobu.	<ul style="list-style-type: none"> Když poprvé zapojíte zástrčku do sítě, kompresor běží déle než obvykle, aby ochladil vnitřek chladničky na požadovanou teplotu. Není chladnička nastavena na režim rychlomrazení? Neotevírali jste a nezavírali jste často dvířka? Jsou dvířka zcela uzavřena? Nejsou potraviny uloženy příliš těsně u sebe nebo nestoupla teplota v místnosti? Když vložíte do chladničky mnoho potravin najednou, kompresor musí běžet déle.
Na vnější straně chladničky se tvoří kondenzace.	<ul style="list-style-type: none"> Kondenzace se může vytvořit, pokud stoupne vlhkost v místnosti, je to zcela normální. Otřete ji suchým hadříkem.
Vnější strana chladničky je horká na dotyk.	<ul style="list-style-type: none"> Chladnička se může po zapnutí zahřát, dokud se vnitřek chladničky dostatečně neochladí. Chladnička se může zahřát i poté, co se přihrádky ochladily. Toto je způsobeno provozem sáláním tepla potrubí chladničky, které má zabránit kondenzaci a není tedy chybnou funkcí.
Ovladače na řídicím panelu nelze použít.	<ul style="list-style-type: none"> Je chladnička zapnutá? Není chladnička nastavena na dětský zámek?
Kontrolka LED nesvítí.	<ul style="list-style-type: none"> Byla chladnička nastavena na režim dovolené? V režimu dovolené kontrolka LED chladničky nesvítí. Je chladnička zapnutá?

FAQs (pokračování)

Ozve se alarm a bliká displej teploty řídicího panelu a kontrolky LED.

- Nechali jste otevřená jedna nebo oboje dvířka chladničky. Zavřete je.

Chladnička a mraznička

Chladnička nechladí (a mraznička nemrazí).

- Je chladnička zapnutá?

Chladnička nechladí (a mraznička nemrazí) dostatečně.

- Není nastavena příliš vysoká teplota?
- Není chladnička vystavena přímému světlu nebo nestojí u tepelného spotřebiče?
- Jsou kolem chladničky dostatečné odstupy?
- Nejsou potraviny uloženy příliš těsně u sebe nebo nestoupou teplota v místnosti?
- Neotevírali jste a nezavírali jste často dvířka? Jsou dvířka zcela uzavřena?
- Není chladnička nastavena na režim dovolené?
- Když do chladničky vložíte teplé jídlo, teplota na chvíli stoupne.
- V chladném období nebo při nízké pokojové teplotě se vám může zdát, že chladnička nechladí.

Je rozdíl mezi nastavenou teplotou a skutečnou teplotou.

- Není chladnička nastavena na režim vychlazení?
- Když do chladničky vložíte teplé jídlo, teplota na chvíli stoupne.

Potraviny v chladničce zmrznou.

- Není nastavena příliš nízká teplota v chladničce?
- Nebyly potraviny umístěny v zadní části chladničky? Oblast u zadní stěny je tam, kde jsou teploty nejnižší, takže sem nevkládejte potraviny, které mohou snadno zmrznout.

V chladničce a zásuvkách se tvoří kondenzace.

- Může se objevit kondenzace, pokud dveře často otevíráte a zavíráte nebo když je nedostatečně zavřete. Otřete ji suchým hadříkem.

V zásuvkách a přihrádkách na ovoce a zeleninu se tvoří kondenzace.

- Oblast pro zachování vitamínu má trvale vysokou vlhkost, aby zelenina zůstala čerstvá. Otřete ji suchým hadříkem.

Dvířka mrazničky se těžko otevírají.

- Rozdíl v tlaku vzduchu mezi vnitřkem a vnějším může občas způsobit potíže s otevíráním dvířek mrazničky. Chvilku počkejte a pak se pokuste dveře otevřít.

V chladničce se objeví zápach.

- Byly potraviny se silným zápachem důkladně uzavřeny, než jste je vložili do chladničky? Umístěte potraviny do uzavřené nádoby a skladujte je tak nebo je skladujte na polici ve dveřích s uzavřeným krytem.
- Zápach může ulpět na povrchu v chladničce. Otřete plochy měkkým hadrem namočeným ve vlažné vodě.

Specifikace

TYP	NR-B32FX2-XE	NR-B32FW2-WE	NR-B32FX2-XB	NR-B32FW2-WB
KATEGORIE	Chladnička-Mraznička			
BEZNÁMRAZOVÉ PROSTORY	VŠECHNY PROSTORY			
KLIMATICKÁ TŘÍDA	SN-T ¹			
CELKOVÝ HRUBÝ OBJEM	362 L			
CELKOVÝ ČISTÝ OBJEM	315 L			
ČISTÝ OBJEM CHLADNIČKY	179 L			
ČISTÝ OBJEM PROSTORU PRO ZACHOVÁNÍ VITAMÍNŮ (CHLAZENÍ)	46 L			
CELKOVÝ OBJEM MRAZNIČKY	90 L			
VENKOVNÍ ROZMĚRY ŠÍŘKA x HLOUBKA x VÝŠKA	601 mm x 648 mm x 1898 mm			
ČISTÁ HMOTNOST	82 kg			
NOMINÁLNÍ NAPĚTÍ	220 V - 230 V		230 V - 240 V	
NOMINÁLNÍ FREKVENCE	50 Hz			
SPOTŘEBA ENERGIE	249 kWh/rok ²			
MRAZICÍ KAPACITA	15 kg/24 h			
HLUČNOST	36 dB			
MAX. DOBA SKLADOVÁNÍ BEZ ELEKTŘINY	16 hodin			
CHLADICÍ MÉDIUM/ZÁTĚŽ	R600a/70 g			
PĚNÍČ	Cyklopentan			

Poznámky:

- ¹ Povolená okolní teplota: 10 °C až 43 °C
² Roční spotřeba energie je založena na výsledcích standardních testů za 24 hodin.
 Skutečná spotřeba energie se liší podle způsobu používání spotřebiče a jeho umístění.

Když jsou dvířka zcela otevřená

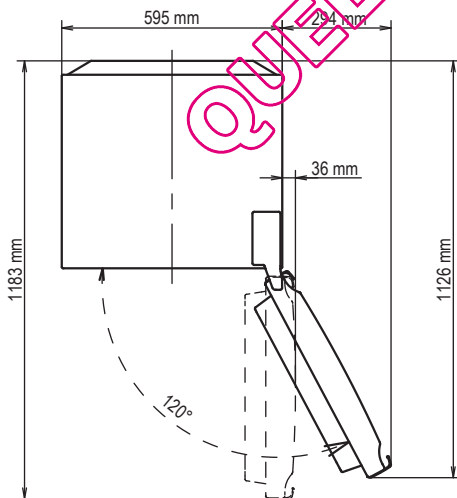

For authorized service centres
Für autorisierte Dienstleistungs-Service
Voor geautoriseerde servicecentra

Pour les centres de réparations agréés
Per i centri di assistenza autorizzati zati
Para centros de reparación autorizados

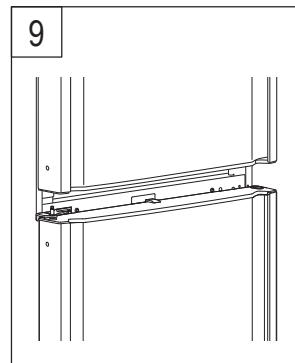
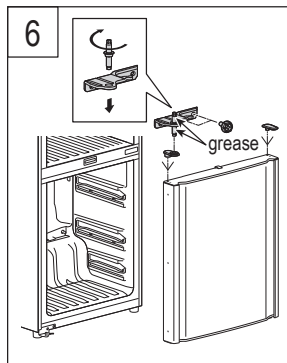
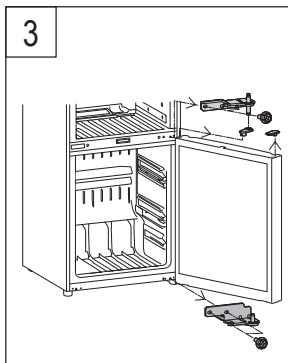
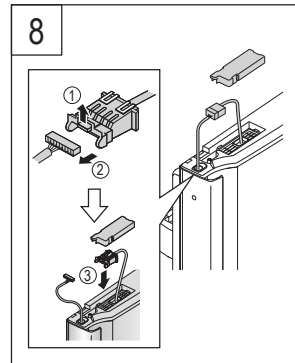
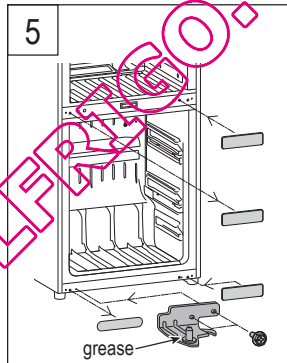
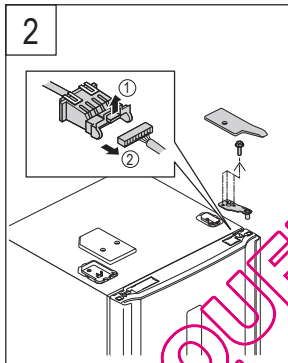
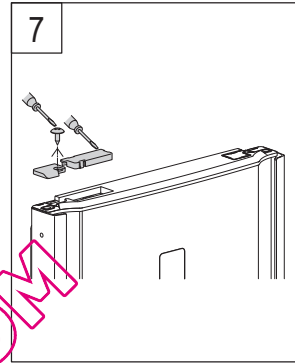
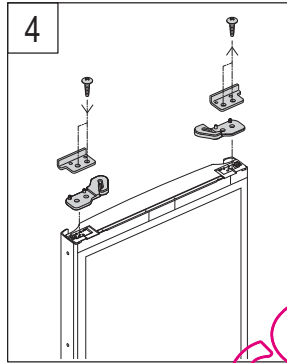
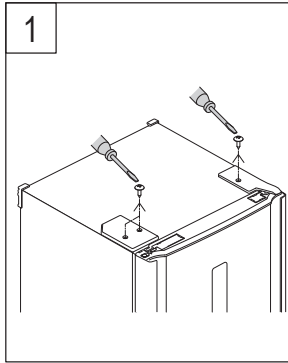

För auktoriserade servicecenter
For autoriserte serviceverksteder
For autoriserede servicecentre

Informacje dla autoryzowanych centrów
serwisowych
Pro autorizované servisní středisko

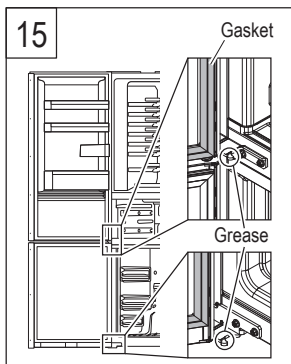
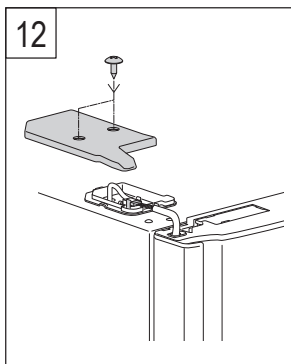
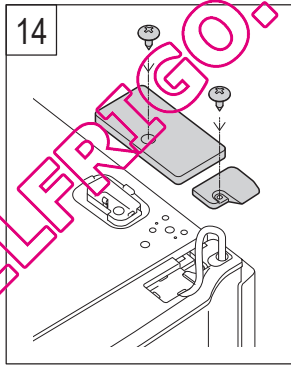
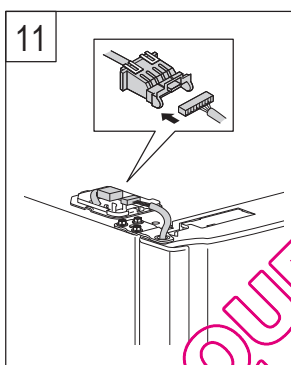
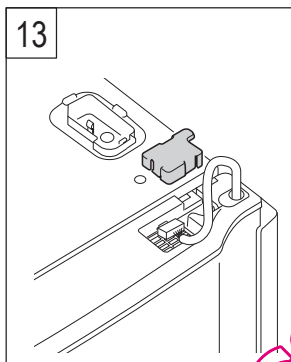
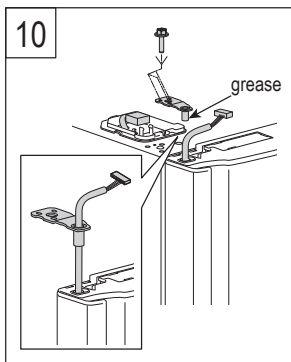

QUELFRIGO.COM

Panasonic Corporation

Website : <http://panasonic.net/>

Pursuant to the directive 2004/108/EC, article 9(2)

Panasonic Testing Centre

Panasonic Marketing Europe GmbH

Winsbergring 15, 22525 Hamburg, Germany

©Panasonic Corporation 2011

Y0111-1011
AK-151101
Printed in P.R.C.