

# Panasonic®

## Operating Instructions

### Refrigerator-Freezer (Household use)

Model No. **NR-B29SG2**  
**NR-B29SW2**  
**NR-B32SG2**  
**NR-B32SW2**

English

Deutsch

Nederlands

Français

Italiano

Español

Svenska

Norsk

Dansk

Polski

Česky

#### English

2-21

Thank you for purchasing this Panasonic product. Please read these instructions carefully before using this product. Please keep this manual for future reference. Included installation Instructions.

#### Deutsch

22-39

Wir danken Ihnen für den Kauf dieses Panasonic-Produkts. Bitte lesen Sie diese Anweisungen vor der Benutzung dieses Produkts sorgfältig durch. Bitte bewahren Sie diese Anleitung für spätere Bezugnahme auf. Installationsanleitung enthalten.

#### Nederlands

40-57

Hartelijk dank voor uw aankoop van dit Panasonic product. Lees deze aanwijzingen aandachtig door voordat u dit product in gebruik neemt. Bewaar deze handleiding voor latere naslag. Inclusief installatiehandleiding.

#### Français

58-75

Nous vous remercions d'avoir acheté un produit Panasonic. Veuillez lire ce mode d'emploi attentivement avant d'utiliser ce produit. Prière de conserver ce mode d'emploi pour toute référence ultérieure. Instructions d'installation incluses.

#### Italiano

76-93

La ringraziamo per aver acquistato questo prodotto Panasonic. Leggere attentamente le istruzioni prima di usare il prodotto. Conservare il presente manuale per consultazioni future. Le istruzioni per l'installazione sono incluse.

#### Español

94-111

Muchísimas gracias por haber adquirido este producto de Panasonic. Lea atentamente estas instrucciones antes de usar este producto. Guarde este manual para poder consultarlo en el futuro. Se incluyen instrucciones para la instalación.

#### Svenska

112-129

Gratulerar till ditt inköp av denna Panasonic-produkt. Läs noggrant igenom denna bruksanvisning före användningen. Spara denna bruksanvisning för framtida bruk. Anvisningar om installationen är inkluderade.

#### Norsk

130-147

Takk for at du valgte å kjøpe dette produktet fra Panasonic. Les disse instruksjonene nøye før du bruker produktet. Ta vare på denne håndboken i tilfelle du får bruk for den senere. Instruksjoner for installasjon medfølger.

#### Dansk

148-165

Tak fordi du har valgt dette produkt fra Panasonic. Læs venligst nærværende instruktioner, inden du tager dette produkt i brug. Gem venligst denne brugsanvisning, inklusive installationsanvisningerne, til fremtidig reference.

#### Polski

166-183

Dziękujemy za zakup produktu firmy Panasonic. Prosimy o dokładne przeczytanie niniejszych instrukcji przed korzystaniem z niniejszego produktu. Prosimy o zachowanie niniejszego podręcznika do wykorzystania w przyszłości. Zawiera instrukcje instalacyjne.

#### Česky

184-201

Děkujeme vám za zakoupení tohoto produktu Panasonic. Před použitím si důkladně přečtěte tyto pokyny. Ušchovejte tento návod pro budoucí využití. Návod k instalaci je přiložen.

CE

## Contents

Caring for the environment .....	2	User alert functions .....	14
Safety instructions .....	3	Making ice cubes .....	14
Installation .....	6	Removing and attaching shelves .....	14
Parts .....	8	Care and Cleaning instructions .....	15
Control panel .....	9	Troubleshooting .....	17
Setting the temperature .....	10	FAQs .....	18
Using the handy functions .....	11	Specifications .....	20

## Caring for the environment



### Disposing of the packaging

Please recycle where possible (e.g. cardboard, plastic bags, adhesive tape and polystyrene) and make sure you dispose of all other packing materials safely.

Keep the packaging out of the reach of babies and young children, to avoid injury or suffocation.



### Information on Disposal for Users of Waste Electrical & Electronic Equipment (private households)

This symbol on the products and/or accompanying documents means that used electrical and electronic products should not be mixed with general household waste.

For proper treatment, recovery and recycling, please take these products to designated collection points, where they will be accepted on a free of charge basis. Alternatively, in some countries you may be able to return your products to your local retailer upon the purchase of an equivalent new product.

Disposing of this product correctly will help to save valuable resources and prevent any potential negative effects on human health and the environment which could otherwise arise from inappropriate waste handling. Please contact your local authority for further details of your nearest designated collection point. Penalties may be applicable for incorrect disposal of this waste, in accordance with national legislation.

### For business users in the European Union

If you wish to discard electrical and electronic equipment, please contact your dealer or supplier for further information.

### Information on Disposal in other Countries outside the European Union

This symbol is only valid in the European Union.

If you wish to discard this product, please contact your local authorities or dealer and ask for the correct method of disposal.

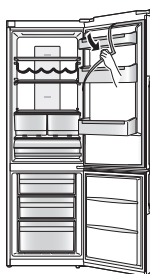

### Before disposing of your old appliance

Please follow either the disposal instructions from the manufacturer of the old appliance, or local disposal regulations for the appliance. Where this is not available, please follow the three step instructions below.

1. Remove the mains plug from the socket.
2. Cut the mains lead off, and safely dispose of it with the mains plug still attached.
3. Until the old appliance is collected, or you take it to a Recycling Centre, make sure it's out the reach of small children.
  - Remove all sealing materials from the door and leave all the shelves and drawers in place. This way, children are less likely to climb in and become trapped.

This appliance is intended to be used in household and similar applications such as

- staff kitchen areas in shops, offices and other working environments;
- farm houses and by clients in hotels, motels and other residential type environments;
- bed and breakfast type environments;
- catering and similar non-retail applications.

# Safety instructions

English

## For your safety, please read the following text carefully.

This appliance is supplied with a molded three pin mains plug for your safety and convenience.

A 13 ampere fuse is fitted in this plug.

Should the fuse need to be replaced please ensure that the replacement fuse has a rating of 13 ampere and that it is approved by ASTA or BSI to BS1362.

Check for the ASTA mark  or the BSI mark  on the body of the fuse.

If the plug contains a removable fuse cover you must ensure that it is refitted when the fuse is replaced.

If you lose the fuse cover the plug must not be used until a replacement cover is obtained. A replacement fuse cover can be purchased from your local Panasonic dealer.

If the fitted molded plug is unsuitable for the socket outlet in your home then the fuse should be removed and the plug cut off and disposed of safely.

There is a danger of severe electrical shock if the cut off plug is inserted into any 13-ampere socket.

### How to replace the fuse

The location of the fuse differs according to the type of AC mains plug (figures A and B).

Confirm the AC mains plug fitted and follow the instructions below. Illustrations may differ from actual AC mains plug.

Open the fuse cover with a screwdriver and replace the fuse and close or attach the fuse cover.

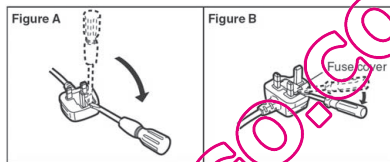

### What the symbols mean:



Do not



Indicates the appliance must be earthed to prevent electric shock



Make sure you do this



Do not take apart



### Indicates risk of death or serious injury.

This appliance is not intended for use by persons (including children) with reduced physical, sensory or mental capabilities, or lack of experience and knowledge, unless they have been given supervision or instruction concerning use of the appliance by a person responsible for their safety.

Children should be supervised to ensure that they do not play with the appliance.



Do not use a multiple socket adaptor and plug several appliances into the same socket adaptor.

- This can cause overheating, fire or short circuit.

Do not pinch, knot, or bend the mains lead, or place heavy objects on it.

- This increases the risk of fire or electric shock. If the mains lead or plug of the appliance is damaged, it must be replaced by the manufacturer, its service agent or similarly qualified person in order to avoid a hazard.

Do not unplug the refrigerator by pulling on the mains lead.

- This can damage to the mains lead. Always grip the mains plug and pull firmly from the socket.

Do not place any water container on the top of the refrigerator.

- Water can damage insulation of electrical components and cause short circuit, fire or electric shock.

Do not spray inflammable gas near the refrigerator.

- This can cause explosion or fire.

Do not spray water onto or into the refrigerator.

- This can cause fire or electric shock.

Do not touch the mains plug with wet hands.

- This can cause electric shock.

## Safety instructions (continued)



Do not install the refrigerator in a damp place, or where it may come into contact with water.

- Deteriorated insulation of electrical parts can cause short circuit, electric shock or fire.

Do not store volatile or flammable substances in the refrigerator.

- Flammable substances such as benzene, thinners, alcohol, ether and Liquid Petroleum Gas (LPG) can cause explosions.

Do not store pharmaceuticals or other temperature-sensitive products in the refrigerator.

- You should not store products that require strict temperature controls in the refrigerator.

Do not let children climb, swing or hang on the refrigerator door.

- This can cause serious injury, as well as damaging the refrigerator.

Do not operate the refrigerator in the presence of explosive fumes or flammable gas.

- This can cause explosion or fire.

Do not store petrol or other flammable liquids and vapours in the refrigerator, or use them near the appliance.

- This can cause explosion or fire.

**-WARNING:** Do not use mechanical devices or other means to accelerate the defrosting process, other than those recommended by the manufacturer.

- This can cause damage to the interior of the refrigerator or cause an explosion.

**-WARNING:** Do not use electrical appliances inside the food storage compartments of the appliance, unless they are of the type recommended by the manufacturer.

- This can cause explosion or fire.

**-WARNING:** Do not damage the refrigerant circuit.

- This can cause explosion or fire.



Do not try to disassemble, repair or modify the refrigerator yourself.

- You may injure yourself – or others – with burns or electric shock, or damage the refrigerator. If your appliance needs alterations or repair, please consult authorized service centre.



Ensure that the refrigerator is plugged into an earthed mains socket. **DO NOT** plug into an unearthed mains socket.

- A short circuit could cause an electrical shock.



Make sure the mains lead and plug are not squashed or damaged.

- A damaged mains plug or lead can cause short-circuit, fire or electric shock.
- If the mains lead is damaged, it must be replaced by the manufacturer, its service agent or similarly qualified persons in order to avoid a hazard.
- **DO NOT ATTEMPT TO REPLACE IT YOURSELF.**

Remove any dirt or dust from the mains plug's pins before connecting to the power supply.

- Dust build-up on the mains plug can cause insulation failure, especially in humid conditions. This can cause short circuit, fire or electric shock. Unplug the mains lead and wipe it with a dry cloth. Never use a wet or damp cloth.

Plug your appliance into the socket, making sure the connection is secure.

- A loosely connected mains plug can cause fire or electric shock.

Install the refrigerator in a well-ventilated area.

- The more refrigerant there is in an appliance, the larger the room it should be installed in. If there's a refrigerant fluid leak, and the appliance is in a small room, the build up of combustible gases is more likely. This can cause fire or explosion. As a guide, for every 8 g of coolant, you'll need at least 1 cubic metre of space in the room. The data plate inside the appliance tells you how much refrigerant your refrigerator contains.

The refrigerant (R600a) used in the refrigerator and the gases in the insulation material (cyclopentane) are both flammable. They also require special disposal procedures.

- Before you dispose of the appliance, make sure none of the pipes on the back are damaged. Refrigerant or gas leaks can cause fire or explosion.

Unplug the refrigerator before cleaning and servicing.

- Failure to do this can cause electric shock.

If you smell burning or see smoke coming from the refrigerator, disconnect the power immediately and please consult authorized service centre.

- Failure to do this can cause fire or electric shock.

- WARNING:** Keep ventilation openings, in the appliance enclosure or in the built-in structure, clear of obstruction.
- Failure to do this could result in fire or explosion because refrigerant cannot disperse if it leaks.



**LED RADIATION**  
**DO NOT VIEW DIRECTLY WITH OPTICAL INSTRUMENTS CLASS 1M LED PRODUCT.**



**CAUTION**

Indicates risk of injury or damage to property.



Do not put glass bottles or containers in the freezer.

- When the contents freeze, the glass may break.

Do not touch the inside walls of the freezer or items stored in the freezer with wet hands.

- Your skin can become frozen onto the interior wall, or items stored in the freezer.

Do not open or close the doors by taking hold of the door handles with both hands.

- This may cause personal injury.



If there's a power cut, avoid opening the refrigerator frequently or putting unchilled food in it.

- This can cause the temperature in the refrigerator to rise and spoil food stored inside.

If you're not going to use the refrigerator for a long time, unplug it from the mains.

Also, be careful of the gap between the fridge and freezer doors, especially if they are both open at the same time.

- This may cause personal injury.

When opening the refrigerator, be careful not to pinch your fingers at the "pinch point" areas. In particular, when opening the fridge door, be careful to avoid the potential pinch point between the fridge and freezer doors.

- This can cause personal injury.



Potential pinch point

QUELFRIGO.COM

# Installation

This section explains how to install your appliance for the most energy-efficient, safe and quiet operation.

## Dimensions

NR-B29SG2/NR-B29SW2: W600 x D652 x H1898 (mm)

NR-B32SG2/NR-B32SW2: W600 x D652 x H2044 (mm)

## Unpacking your appliance

Remove all packaging and tape.

## Choosing the right location

### Ventilation

As the appliance gives off heat during operation, it should be installed in a well-ventilated, dry room with plenty of space above and behind it, as shown in Figure 1.

If you can hear it vibrating, it needs more space.

### Temperature

The room temperature affects the refrigerator's energy-efficiency, i.e. how much electricity it uses to chill and freeze foods.

For the best results, install your refrigerator:

- away from direct sunlight
- away from radiators, cookers or other heat sources
- where the room temperature corresponds to the climate classification for which the appliance is designed. Refer to the Specifications Section for your appliance's climate classification.

### Level

Install on a level floor that's strong enough to support a fully loaded refrigerator.

You can adjust the level of the refrigerator by screwing or unscrewing the two adjustable front legs as shown in Figure 2.

This prevents vibration and noise.

If the appliance is to stand on a carpeted or vinyl floor, put a solid board underneath it first. This will protect your floor against possible colour change due to heat given off by the appliance.

### Refrigerator door



**WARNING**

The refrigerator's door hinges can be swapped over, from the right side to the left, so that the doors open in the opposite direction. If this is more convenient in your home, please contact our service centre listed on the attached sheet or access to our Web site (<http://panasonic.net>).

We could not be held responsible if you replace the hinges by yourself.

Parts for switching door opening direction are included in the unit packaging.

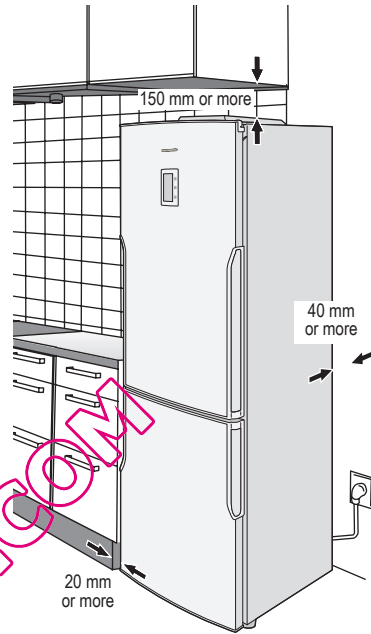

Figure 1

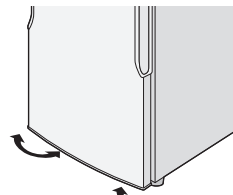
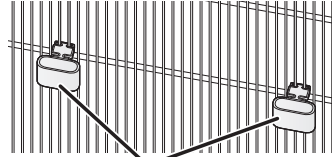
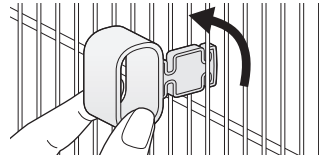

Figure 2



## Installing the distance guides

To prevent the condenser (the black backside component with fins) from touching the wall, put on two plastic distance guides in its place rotating 90°.



Distance guides (accessories)

English

## Cleaning

After installation, wipe the appliance clean with warm water.

## Connecting the mains plug to the household mains socket

You can connect the mains plug immediately after installation.

After the appliance is plugged, all symbols will appear for a moment, and then the startup values will appear as -18 °C on freezer temperature display and 4 °C on fridge temperature display.

All buttons on the control panel are touch-operated. (Only press to activate the button you want to operate.)

### Notes:

- Cooling may take longer in the summer months or at other times when the room temperature is higher.
- If you need to unplug the refrigerator, wait at least 10 minutes before you plug it back in again. If not, you might damage the compressor.

## Ambient room temperature

You'll find your refrigerator's climate classification on the rating plate in the left side of the fridge compartment. It shows the room temperature the appliance is designed to work in.

Climate classification	Permitted ambient temperature
<b>SN</b> (Extended Temperate)	+10 °C to 32 °C
<b>N</b> (Temperate)	+16 °C to 32 °C
<b>ST</b> (Subtropical)	+16 °C to 38 °C
<b>T</b> (Tropical)	+16 °C to 43 °C

## For saving energy

1. Install the refrigerator in a dry, cool and well-ventilated location. The colder the ambient temperature, the better the efficiency. (Please refer to Page 6 for dimensions and clearance.)
2. The combination of drawers and shelves that result in the largest in volume and the most efficient use of energy for the refrigerator.
  - Remove the top two freezer drawers. (Leave the lowest freezer drawer.)
  - Attach the drawers and shelves in the refrigerator to the positions illustrated on the section of "Parts" (P.8).
  - Removing the chill compartment drawer improves the cold air circulation. Also, larger amount of food can be stored.
3. Set the Screen Saver Mode.
4. Do not over fill the refrigerator to allow the air to circulate.
5. Open the doors only when necessary and as briefly as possible.
6. Occasionally clean the ventilation openings at the bottom of the refrigerator with a vacuum cleaner, etc. (Take care not to damage the refrigerant pipe inside the cover.)
7. When setting to Super Freeze Mode or Super Cool Mode, power consumption will be increased.



# Parts

The illustration below is based on model NR-B29SG2, and may be slightly different to your refrigerator.

## Fridge compartment

The temperature can be set in a range from 2 °C to 8 °C.



Cooked food, drinks, eggs, cakes, dairy products

## Chill compartment

The temperature is lower by 1 °C to 2 °C than that set for the fridge compartment.

The details on how to use the chill compartment, see page 10.



Cheese, butter, sausage

## Freezer compartment

The temperature can be set in a range from -24 °C to -16 °C.



Frozen meat, poultry, fish, ice cream

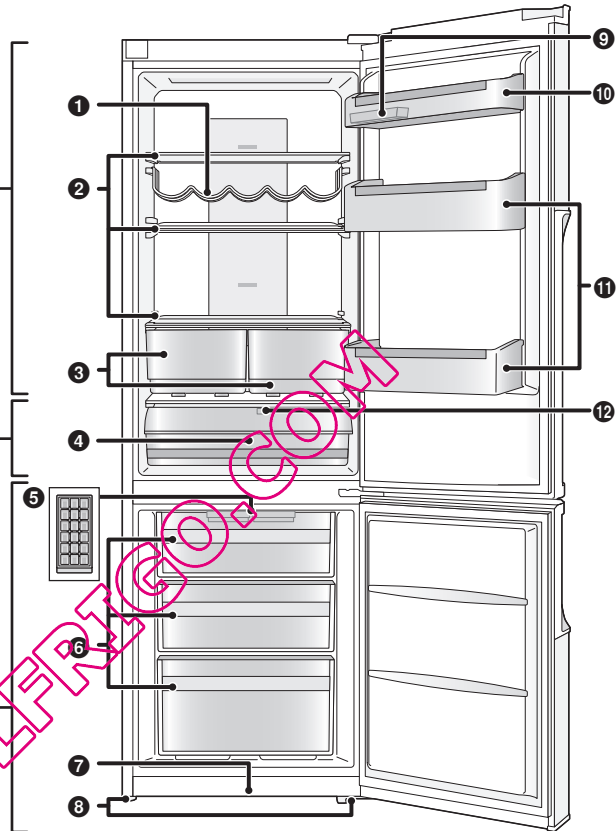

1 Wine Rack

2 Glass shelves\*

3 Crispers

4 Chill compartment drawer

5 2 Ice trays

6 Freezer drawers

7 Kickplate

8 Adjustable legs

9 2 Egg trays

10 Door shelf\*

11 Bottle shelves

12 Sliding part

\*Following parts are added to NR-B32SG2/NR-B32SW2.

- Glass shelf
- Door shelf

### Note:

- You can change the positions where the door and bottle shelves are installed. Please use caution, however, because stored food and beverages could fall out when the door is opened and closed depending on the shelf positions.
- Closing the door with the drawers (Crispers/Chill/Freezer drawers) open may cause the drawers to break.



## Control panel

English

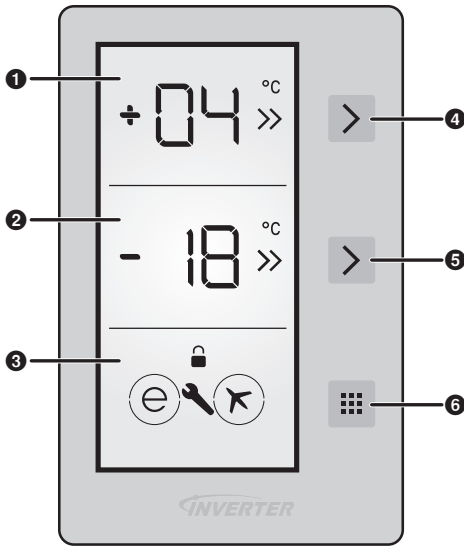

### Display area

- 1 Fridge temperature display**
  - The set temperature is displayed.
  - While Super Cool Mode is activated, » flashes alternately.
- 2 Freezer temperature display**
  - The set temperature is displayed.
  - While Super Freeze Mode is activated, » flashes alternately.
- 3 Function display**
  - When Eco Mode **e** and Holiday Mode **κ** are set, circles are displayed around the marks.
  - When the Child Lock **🔒** and alarm **🔔** functions are activated, the marks for those functions are displayed.

### Control area

- 4 Fridge selection button**
- 5 Freezer selection button**
- 6 Mode button**

### Notes:

- This refrigerator uses a microprocessor to control the temperature. The temperature inside the refrigerator varies depending on such factors as changes in the room temperature, how frequently the doors are opened and closed, and how much food is stored inside and how it is stored.

# Setting the temperature

## Fridge compartment

At the time of purchase, the temperature is set to 4 °C.

- 1 Press **>** (upper) once and then press it again within 1 second.

- The temperature can be set.

- 2 Press the button repeatedly until the desired temperature is set.

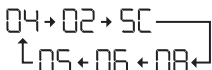

- If no operation is performed for 1 second during the setting process, the set value will flash and a beep will be heard indicating that the temperature is now set.

### Note:

- When Super Cool Mode, Super Freeze Mode, Eco Mode, or Holiday Mode ends or is cancelled, the unit returns to its previous settings.

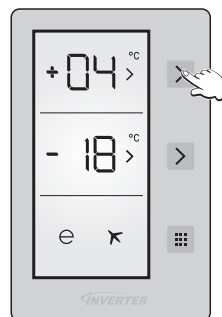

## Freezer compartment

At the time of purchase, the temperature is set to -18 °C.

- 1 Press **>** (lower) once and then press it again within 1 second.

- The temperature can be set.

- 2 Press the button repeatedly until the desired temperature is set.

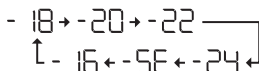

- If no operation is performed for 1 second during the setting process, the set value will flash and a beep will be heard indicating that the temperature is now set.

### Note:

- When Super Cool Mode, Super Freeze Mode, Eco Mode, or Holiday Mode ends or is cancelled, the unit returns to its previous settings.

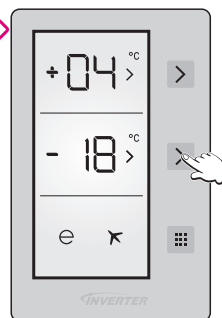

## Chill compartment

You can adjust the temperature of the chill compartment by opening and closing the sliding part which is located inside the compartment.

### Open

Turn the sliding part to the opening position to set the compartment temperature lower by 1 °C to 2 °C than that set for the fridge compartment, and make the compartment work as the chill compartment.

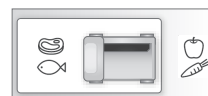

### Closed

Turn the sliding part to the closing position to set the compartment temperature same as that set for the fridge compartment, and make the compartment work as a part of the fridge compartment.

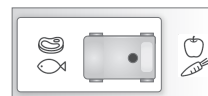

- When this compartment is used as 0 °C compartment, keeping food in the chill compartment instead of the freezer or refrigerator compartment allows food retain freshness and flavour longer, while preserving its fresh appearance. When chill compartment drawer becomes dirty, remove it and wash it with water. (Water freezes at 0 °C, but foods containing salt or sugar freeze at temperature lower than that) Normally people use the chill compartment for raw fish, lightly pickled and rice, etc...
- Pull the chill compartment drawer out toward you. the cover will open automatically.

### Note:

- Do not put foods you want to freeze or ice trays in order to make ice.

## Using the handy functions

English

### Super Freeze Mode

#### Features:

- In this mode, the freezer can be cooled rapidly, enabling the fresh foods, etc. which are placed there to be frozen.
- Super Freeze Mode will automatically end after 24 hours or when the freezer sensor temperature becomes lower than  $-32^{\circ}\text{C}$ .

#### Settings:

1. Press  $\blacktriangleright$  (lower) until "SF" is shown.
  2. If no operation is performed for 1 second during the setting process, "SF" will flash and a beep will be heard indicating that Super Freeze Mode is set.
- During this mode, "SF" is displayed, and  $\gg$  flashes alternately.
  - To release the mode, press  $\blacktriangleright$  (lower).

#### Notes:

- During this mode:
  - By pressing  $\blacktriangleright$  (lower), Super Freeze Mode will be cancelled and the desired temperature can be set.
  - Eco Mode and Holiday Mode cannot be selected.
  - The fridge temperature can be adjusted.
- The effect on the stored food can be reduced if setting Super Freeze Mode several hours before storing the food in the freezer compartment.
- The alarm sounds 3 hours after setting Super Freeze Mode. You can then store a small amount of food.
- The following items are recommended in order to exert the maximum freezing capacity.
  - ① Set the freezer temperature to  $-24^{\circ}\text{C}$  and the fridge temperature to  $2^{\circ}\text{C}$  24 hours before storing the food.
  - ② Set Super Freeze Mode 10 hours before storing the food.
  - ③ If you wish to store a large amount of food, remove the two top drawers from the freezer and place the food directly on the glass shelf or put it in the lowest drawer of the freezer.  
(A bigger freezing capacity can be exerted if placing the food directly on the top glass shelf.)
- The maximum freezing capacity within 24 hours is written in the rating label.

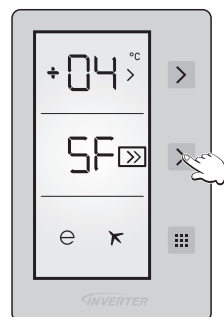

### Super Cool Mode

#### Features:

- In this mode, fast food can be cooled before eating, a large amount of food can be cooled and stored, and drinks can be cooled quickly.
- Super Cool Mode will automatically end after 8 hours or when the fridge sensor temperature becomes lower than  $0^{\circ}\text{C}$ .

#### Settings:

1. Press  $\blacktriangleright$  (upper) until "SC" is shown.
  2. If no operation is performed for 1 second during the setting process, "SC" will flash and a beep will be heard indicating that Super Cool Mode is set.
- During this mode, "SC" is displayed, and  $\gg$  flashes alternately.
  - To release the mode, press  $\blacktriangleright$  (upper).

#### Notes:

- During this mode:
  - By pressing  $\blacktriangleright$  (upper), Super Cool Mode will be cancelled and the desired temperature can be set.
  - Eco Mode and Holiday Mode cannot be selected.
  - The freezer temperature can be adjusted.

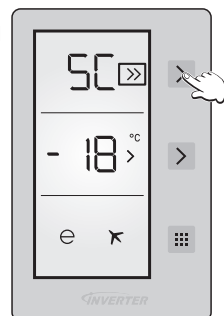





## Using the handy functions (continued)

### Eco Mode

#### Features:

- In this mode, the control unit operates the freezer and fridge economically.
- In this mode, the fridge temperature is automatically set to 4 °C and the freezer temperature is automatically set to -18 °C.

#### Settings:

1. Press  repeatedly until a circle appears around .
  2. If no operation is performed for 1 second during the setting process, the circle around  flashes and a beep will be heard, indicating that Eco Mode is set.
- During this mode, "E" is displayed on the Fridge/Freezer temperature display, and a circle is displayed around .
  - To release the mode, press .

#### Notes:

- During this mode:
  - Freezer and fridge can be adjusted. When Eco Mode is released, the adjustment will be maintained.
  - Super Cool Mode and Super Freeze Mode can be selected. Eco mode is released automatically, and the selected mode is activated.
  - After releasing Eco Mode, Holiday Mode can be selected, and the selected mode is activated.

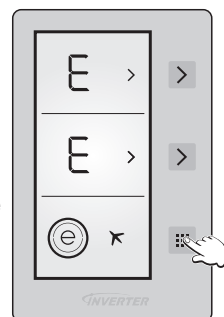





### Holiday Mode

#### Features:

- Set this mode when the fridge is not going to be used for a prolonged period such as during a long vacation.
- In this mode, the fridge temperature is automatically set to 8 °C and the freezer temperature is automatically set to -18 °C.

#### Settings:

1. Press  repeatedly until a circle appears around .
  2. If no operation is performed for 1 second during the setting process, the circle around  flashes and a beep will be heard, indicating that Holiday Mode is set.
- "H" is displayed on the Freezer temperature display. No indication appears on the Fridge temperature display.
  - During this mode, "H" is displayed on the Freezer temperature display, and a circle is displayed around .

#### Notes:

- Before using this mode, empty out the fridge, and close its door.
- When this mode is ended, the fridge will resume operation with its previous settings.
  - Freezer and fridge can be adjusted. When Holiday Mode is released, the adjustment will be maintained.
  - Super Cool Mode and Super Freeze Mode can be selected. Holiday mode is released automatically, and the selected mode is activated.
  - After releasing Holiday Mode, Eco Mode can be selected, and the selected mode is activated.

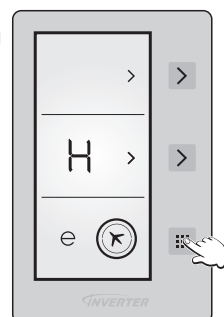





## Drink Cool Mode

### Features:

- Drinks can be cooled quickly in the freezer.
- This mode has a timer function, and can be set to beep when the timer reaches 5, 10, 15, 20, 25 or 30 minutes.
- Remove the bottles when the beep is heard. If bottles are left in the freezer for a long time, their contents could freeze and the bottles might break.

### Settings:

1. Press  (lower) button for 5 seconds.
  2. "dc" is displayed on the Freezer temperature display and "05" flashes on the Fridge temperature display.
  3. Press  (upper) to adjust the time (05-10-15-20-25-30 minutes).
  4. The selected time flashes on the display 3 times and a beep will be heard.
  5. Countdown by minutes starts from the set time, and the remaining time flashes on the display.
- To release Drink Cool Mode, press  (lower) button for 5 seconds.
  - When the set time comes, a beep will be heard, and both of the display indication (Example: "00" and "dc") flash until you press  (lower).

### Notes:

- When using this mode, check the temperature of the bottles regularly.
- When the bottles have cooled sufficiently, remove them from the freezer.

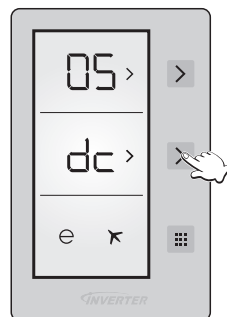



## Screen Saver Mode

### Features:

- While setting this mode, the backlight of the display can be turned off to save energy.

### Settings:

1. Press  for 3 seconds to set the automatic Screen Saver function.
  2. If no operation is performed for 5 seconds and any door is not opened, the backlight of the display is turned off with all other marks and characters remaining on the display.
- The selected modes and functions are maintained.
  - To set the automatic Screen Saver to off and keep the backlight of the display on, press  for 3 seconds.

### Notes:

- When the automatic Screen Saver function is set to on and the display backlight is turned off for a while, the display backlight will be turned on again and the set functions are indicated on the display if any button is pressed or any door is opened.
- When the Screen Saver and Child Lock are set to on, the Screen Saver is activated. Therefore, while both of the functions are activated, the display backlight will be turned on again when any button is pressed or any door is opened.

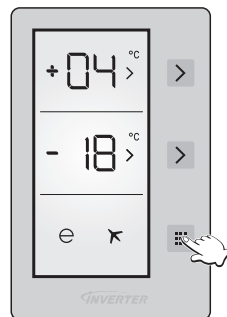





## Child Lock function

### Features:

- Setting Child Lock can keep children from changing the settings while playing with the buttons.

### Settings:

1. Press  (upper) and  (lower) for 5 seconds to set Child Lock.
- While Child Lock is set,  is lit.
  - To release the mode, press  (upper) and  (lower) for 5 seconds. You cannot change the mode that is currently set until Child Lock is released.

### Notes:

- If electricity is interrupted or the power plug is removed, Child Lock is released.

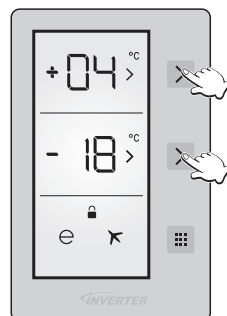

## User alert functions

User alert functions become active in the following situations.

Situation	Details	Alarm	How to stop the alarm
Mode has ended.	• The set time has been reached in Drink Cool Mode.	Beeps continuously	Press  .
Door ajar.	• The fridge and/or freezer door has been left ajar for more than 2 minutes.	Beeps every 5 seconds	Close the door(s).

## Making ice cubes

Open the freezer, pull out the upper drawer and take out the ice tray on the ceiling. Fill water in the ice tray to the water level line and then place back the ice tray.

When ice cubes are ready, pull out the upper drawer and take out the ice tray. Slightly twist the ice tray by holding its two sides, the ice cubes will drop from the ice tray. Then, put the ice tray back into its place.

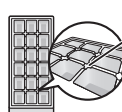

Water level line



## Removing and attaching shelves

### Fridge

#### Glass shelves

Lift the inner side of the shelf slightly and pull it out. When removing the glass shelves, before pulling them out, remove the door and bottle shelves first if they are in the way. When you remove the glass tray, open the door until it touches the stopper.

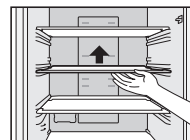

#### Crispers

Pull the crispers towards you and pull it out.



#### Door shelves and bottle shelves

Lift it slightly and then remove it.

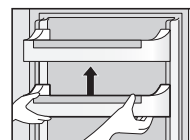

#### Chill compartment drawer

Pull out the drawer, hold the front part and lift it up diagonally, and remove it.

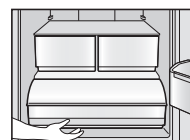

### Freezer

Pull the drawer towards you, lift the front slightly, and pull it out. Having removed the drawer, you can store food in the empty compartment.

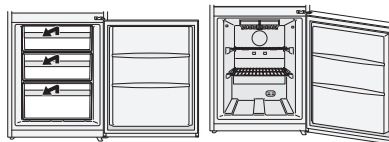

# Care and Cleaning instructions

English

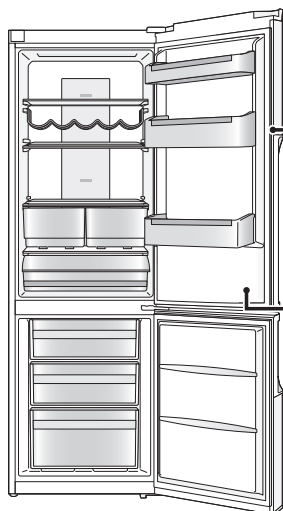

## Daily cleaning

Wipe regularly with a dry cloth.

Places to pay particular attention to:

### Door opening seal



If the seal gets dirty and damaged, cold air is more likely to leak.

### Bottle shelf

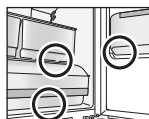

Wipe away any dirt and liquid before it builds up.

Each year, unplug your refrigerator, remove the shelves and give them a thorough clean.

## Parts you can wash with water

### Fridge



- Glass shelves
- Door shelves
- Bottle shelves
- Egg trays
- Crispers
- Chill compartment drawer

### Freezer

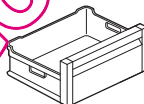

- Freezer drawers
- Ice trays

### Note:

- Do not use abrasive cleaners such as Bicarbonate of Soda, as they can damage the plastic.

## Cleaning the control panel

The refrigerator's control panel is made of delicate materials. To protect its surfaces, do not clean it with solvent based chemicals. Simply wipe it with a dry or slightly damp cloth.

## Cleaning the outside of the refrigerator

Use a warm, damp, soft cloth to clean the outside of your refrigerator. For more stubborn marks, use a mild kitchen detergent and wipe away with a soft damp cloth. Remove any remaining surface water with a dry cloth.

## Notes for cleaning

When cleaning inside or outside your refrigerator, **do not use:**

- **alkaline detergents** - they can crack plastic parts.
- **grinding dust, soap powder, oil-based cleaners, hot water, brushes, acids, benzenes, solvents or alcohol-based solutions** - all can damage the refrigerator's surfaces and plastic parts.

Make sure you wipe off any stains from edible oils, which can also damage plastic parts.

## Care and Cleaning instructions (continued)



**WARNING**

### Maintenance check

- Is the mains lead damaged?
- Does the mains plug get hot?
- Is the mains plug firmly in the mains socket?

If the mains lead or LED lamp is damaged, please consult an authorized service centre. DO NOT attempt to replace these items yourself.



**CAUTION**

### Extended disuse

If you're not going to use the refrigerator for a long time, unplug it and clean the mains plug as described above. Then leave the doors open for 2-3 days. This lets the interior dry out properly, and prevents odour and the build up of mould.

Do not switch the refrigerator on and off repeatedly. It will last longer if you leave it switched on during normal use.

### Before moving or transporting your refrigerator

- ① Remove all items.
- ② Unplug it.
- ③ Raise the adjustable leg.
- ④ Pull, or 'walk' the refrigerator towards you.
- ⑤ Use a cloth, for example, to absorb the water in the evaporation pan.

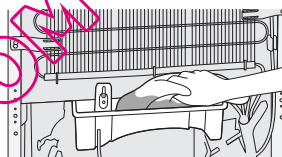

(Lower back of the refrigerator)

### Moving and transporting your refrigerator

At least two people are needed to carry the refrigerator safely.

- ① Tighten the adjustable legs.
- ② Hold the adjustable legs at one end, and corners at the other, as shown.

#### Note:

- Do not carry the refrigerator by holding its doors. Always transport the refrigerator in its normal upright position.

Secure the doors with adhesive tape

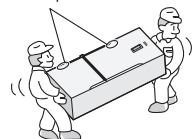



## Troubleshooting

English

Your fridge warns you if the temperatures for cooler and freezer are in improper levels or when a problem occurs in the appliance. Warning codes are displayed in the Fridge/ Freezer temperature display.

Warning codes	Meaning	Details and countermeasures
Sr	Failure/Warning	There is/are some part(s) out of order or there is a failure in cooling process. <ul style="list-style-type: none"> <li>• Call Service for assistance as soon as possible.</li> </ul>
LF	Freezer compartment is not cold enough.	This caution will be seen especially after long term of power failure. <ol style="list-style-type: none"> <li>1. Do not freeze the foods that are thaw and use in short time period.</li> <li>2. Set the freezer temperature to colder values or set the super freeze, until the compartment gets to normal temperature.</li> <li>3. Do not put fresh food until this failure is off.</li> </ol>
LC	Refrigerator compartment is not cold enough.	Ideal temperature for refrigerator compartment is +4°C. If you see this warning your foods have risk of spoiling. <ol style="list-style-type: none"> <li>1. Set the refrigerator temperature to colder values or set the super cooling mode until the compartment gets to normal temperature.</li> <li>2. Do not open the door often until this failure is off.</li> </ol>
LF and LC	Not cold enough.	It is the combination of LF and LC error type. <ul style="list-style-type: none"> <li>• You will see this failure when first starting the appliance. It will be off after the compartments get normal temperature.</li> </ul>
HC	Refrigerator compartment is too cold.	The foods start to freeze because of the too much cold temperature. <ol style="list-style-type: none"> <li>1. Check if the super cooling mode is on.</li> <li>2. Decrease the refrigerator temperature values.</li> </ol>
LOPO	Low voltage	When the power supply gets lower than 170 V, the appliance gets to steady position. <ul style="list-style-type: none"> <li>• This is not a failure. This prevents any damages on the compressor. This warning will be off after the voltage gets required level.</li> </ul>

## FAQs

If you feel that the refrigerator is not working properly, check out the following points first.  
If the trouble persists, disconnect the mains plug and contact your dealer or an authorized service centre.

### General

<b>You hear unusual sounds from the refrigerator.</b>	<ul style="list-style-type: none"><li>• Has the refrigerator been installed on a sturdy and level floor?</li><li>• Have sufficient clearances been provided around the refrigerator?</li><li>• Is anything vibrating on the top of the refrigerator?</li><li>• It's normal to hear some noises when the refrigerator starts or stops operation.</li></ul>
<b>You hear a sound after the compressor has shut down.</b>	<ul style="list-style-type: none"><li>• This is normal, and is often caused by refrigerant flowing back to the compressor.</li></ul>
<b>You hear a sound after you have opened or closed the door.</b>	<ul style="list-style-type: none"><li>• This is normal, and is due to the difference in air pressure between the inside and outside of the refrigerator.</li></ul>
<b>You hear the sound of air or water flowing after you have opened the door.</b>	<ul style="list-style-type: none"><li>• This is caused by refrigerant flowing the internal pipework.</li></ul>
<b>You hear a continuous whining sound.</b>	<ul style="list-style-type: none"><li>• This sound is heard while the fan for circulating the cold air is operating.</li><li>• Has the food been packed too tightly together or is the room temperature high? In cases like these, the fan for circulating the cold air runs at high speed so it makes a loud noise.</li></ul>
<b>The compressor is quite loud.</b>	<ul style="list-style-type: none"><li>• Has the food been packed too tightly together or is the room temperature high? In cases like these, the compressor runs at high speed so it's normal for the compressor to be louder.</li></ul>
<b>The compressor has been running for a long time.</b>	<ul style="list-style-type: none"><li>• When the mains plug has been connected for the first time, the compressor runs longer than usual in order to cool down the inside of the refrigerator until the set temperatures are reached.</li><li>• Has Super Freeze Mode or Super Cool Mode been set?</li><li>• Have the doors been opened and closed frequently? Are the doors completely shut?</li><li>• Have the food items been packed too tightly together or is the room temperature high?</li><li>• When many food items are placed in the refrigerator at one time, the compressor will need to run for a longer period.</li></ul>
<b>Condensation forms on the outside of the refrigerator.</b>	<ul style="list-style-type: none"><li>• Condensation may form when the humidity in the room is high and is normal. Wipe it off using a dry cloth.</li></ul>
<b>The outside of the refrigerator feels hot to the touch.</b>	<ul style="list-style-type: none"><li>• After the power of the refrigerator is turned on, the refrigerator may become warm until the interior of the compartment is sufficiently cooled down. The refrigerator may become warm even after the compartments have been cooled down. This is due to the operation of the heat radiation pipe equipped on the refrigerator for the purpose of preventing condensation, and is not malfunction.</li></ul>
<b>The controls on the control panel cannot be operated.</b>	<ul style="list-style-type: none"><li>• Is the power to the refrigerator on?</li></ul>
<b>The alarm sounds.</b>	<ul style="list-style-type: none"><li>• The fridge and/or freezer door has been left ajar. Close the doors.</li></ul>
<b>The LED light does not come on.</b>	<ul style="list-style-type: none"><li>• Has Holiday Mode been set? In Holiday Mode, the LED light of the fridge does not come on.</li><li>• Is the power to the refrigerator on?</li><li>• If you need to change the LED, contact your dealer or an authorized service centre.</li></ul>

## Fridge and freezer

**The fridge is not chilling (and the freezer is not freezing).**

- Is the power to the refrigerator on?

**The fridge is not chilling (and the freezer is not freezing) satisfactorily.**

- Is the set temperature too high?
- Is the refrigerator exposed to direct sunlight or positioned near a heating appliance?
- Have sufficient clearances been provided around the refrigerator?
- Have the food items been packed too tightly together or is the room temperature high?
- Have the doors been opened and closed frequently?  
Are the doors completely shut?
- Has Holiday Mode been set?
- When warm food is put inside the refrigerator, the temperature will rise temporarily.
- During the cold season or when the room temperature is low, it may feel as if the refrigerator is not chilling.

**There is a difference between the set temperature and actual temperature.**

- When warm food is put inside the refrigerator, the temperature will rise temporarily.

**Food in the fridge freezes.**

- Is the set temperature for the fridge too low?
- Has the food been placed at the back of the fridge?  
The area near the back wall is where the temperatures are coldest so avoid placing food which may freeze easily here.

**Condensation forms in the fridge and drawers.**

- Condensation may form when the door has been opened and closed frequently or when it has not been shut completely, or when the room humidity is high.  
Wipe off the condensation using a dry cloth.

**It is hard to open the freezer door.**

- The door is sometimes difficult to open just after it has been closed.
- The difference in air pressure between the inside and outside of the freezer may sometimes make it hard to open the freezer door. Wait a few moments, and then try opening the door.

**It smells inside the refrigerator.**

- Were any food items with strong odours sealed before they were placed in the fridge?  
Place the items inside a sealed container and store them.
- Odours may stick to the surfaces inside the refrigerator. Wipe the surfaces using a soft cloth which has been dipped in lukewarm water.

## Specifications

MODEL	NR-B29SG2-SE NR-B29SG2-SF NR-B29SG2-SB	NR-B29SW2-WE NR-B29SW2-WF NR-B29SW2-WB	NR-B32SG2-SE NR-B32SG2-SF NR-B32SG2-SB	NR-B32SW2-WE NR-B32SW2-WF NR-B32SW2-WB
CATEGORY	Refrigerator-Freezer			
NO FROST COMPARTMENTS	ALL COMPARTMENTS			
CLIMATE CLASS	T <sup>1</sup>			
TOTAL GROSS VOLUME	332 L		367 L	
TOTAL NET VOLUME	289 L		324 L	
NET FRIDGE VOLUME	189 L		224 L	
NET CHILL VOLUME	28 L			
NET FREEZER VOLUME	72 L			
OUTSIDE DIMENSIONS WIDTH x DEPTH x HEIGHT	600 mm x 652 mm x 1898 mm		600 mm x 652 mm x 2044 mm	
NET WEIGHT	77 kg		80 kg	
RATED VOLTAGE	220 V - 240 V			
RATED FREQUENCY	50 Hz			
ENERGY CONSUMPTION	240 kWh/year <sup>2</sup>		250 kWh/year <sup>2</sup>	
FREEZING CAPACITY	12 kg/24 h			
NOISE LEVEL	42 dB			
MAX STORAGE WITHOUT ELECTRICITY	18 hours			
REFRIGERANT/CHARGE	R600a/35 g		R600a/60 g	
BLOWING AGENT	Cyclo-Pentane			

### Notes:

- <sup>1</sup> Permitted ambient temperature: 16 °C to 43 °C  
<sup>2</sup> The energy consumption per year is based on the standard test results for 24 hours.  
 Actual energy consumption vary depending on how the appliance is used and where it is located.

### When the doors are completely open

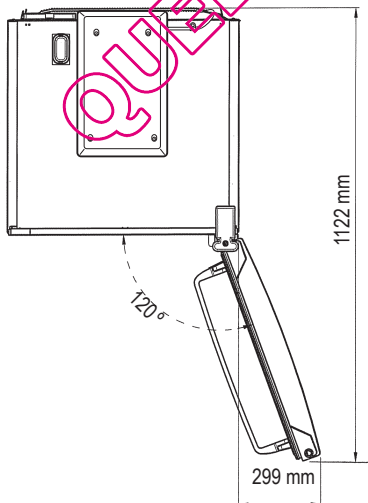

MEMO

English

QUELFRIGO.COM

## Inhaltsverzeichnis

Hinweise zur Entsorgung .....	22	Benutzerwarnfunktionen .....	33
Sicherheitsanweisungen .....	23	Produktion von Eiswürfeln .....	33
Montage.....	25	Entfernen und Anbringen von Ablagen.....	33
Schematische Ansicht .....	27	Pflege- und Reinigungshinweise .....	34
Display und Bedienfeld.....	28	Fehlerbehebung.....	36
Einstellen der Temperatur .....	29	Fragen und Antworten .....	37
Verwendung der Zusatzfunktionen.....	30	Technische Daten .....	39

## Hinweise zur Entsorgung



### Entsorgung von Verpackungsmaterial

Stellen Sie sicher, dass alle Verpackungsmaterialien wie Kartons, Plastiktüten, Klebeband und Polystyrol unmittelbar nach dem Auspacken des Kühlschranks sicher entsorgt werden und außerhalb der Reichweite von Babys und Kleinkindern sind. Kinder sollten niemals mit diesen Teilen spielen. Erstickungsgefahr!

Alle eingesetzten Materialien sind umweltverträglich und wieder verwertbar. Bitte helfen Sie mit: Entsorgen Sie die Verpackung umweltgerecht. Über aktuelle Entsorgungswege informieren Sie sich bitte bei Ihrem Fachhändler oder der Gemeindeverwaltung.



### Informationen zur Entsorgung von elektrischen und elektronischen Altgeräten (private Haushalte)

Dieses Symbol auf den Produkten und/oder Begleitdokumenten bedeutet, dass elektrische und elektronische Produkte nicht im allgemeinen Haushaltsmüll entsorgt werden sollten.

Bringen Sie diese Produkte zur ordnungsgemäßen Behandlung, Wiederverwertung und Recycling zu entsprechenden Sammelpunkten, wo sie kostenlos entgegengenommen werden. In einigen Ländern werden die Produkte bei Erwerb eines entsprechenden neuen Produkts vom Händler entgegengenommen. Die ordnungsgemäße Entsorgung dieses Produkts trägt dazu bei, wertvolle Ressourcen zu sparen und negative Auswirkungen auf die menschliche Gesundheit und die Umwelt aufgrund von ungeeigneter Abfallbehandlung zu verhindern. Weitere Informationen zum nächstgelegenen Sammelpunkt erhalten Sie von Ihren lokalen Behörden. Die nicht ordnungsgemäße Entsorgung kann nach nationaler Gesetzgebung mit Strafe belegt sein.

### Für geschäftliche Benutzer in der europäischen Union

Weitere Informationen zur Entsorgung von elektrischen und elektronischen Altgeräten wenden Sie sich an Ihren Händler oder Zulieferer.

### Informationen zur Entsorgung in Ländern außerhalb der europäischen Union

Dieses Symbol gilt nur in der europäischen Union.

Informationen zur ordnungsgemäßen Entsorgung dieses Produkts erhalten Sie von Ihren lokalen Behörden oder Ihrem Händler.

### Bevor Sie Ihr Altgerät entsorgen

Bitte befolgen Sie entweder die Entsorgungsanweisungen des Altgeräte-Herstellers oder die örtlichen Entsorgungsvorschriften für das Gerät. Sind diese nicht verfügbar, folgen Sie bitte den drei nachstehenden Anweisungsschritten.

1. Den Netzstecker von der Steckdose abziehen.
2. Das Netzkabel abschneiden und mit noch angebrachtem Netzstecker sicher entsorgen.
3. Vergewissern Sie sich, dass das Altgerät außer Reichweite von Kleinkindern ist, bis es abgeholt oder zu einem Recycling-Center gebracht wird.
  - Entfernen Sie sämtliches Dichtungsmaterial von der Tür, und lassen Sie alle Regale und Schubladen eingesetzt.Dies soll verhindern, dass Kinder hineinklettern und eingeschlossen werden.







Dieses Gerät wurde zur Verwendung im Haushalt entwickelt, sowie für ähnliche Anwendungen wie

- Küchenbereiche für Angestellte in Geschäften, Büros und anderem Arbeitsumfeld;
- Bauernhäusern und für Kunden in Hotels, Motels und anderen Wohnumgebungen;
- Unterküften im Bed-And-Breakfast Stil;
- Catering und ähnlichen Anwendungen im persönlichen Gebrauch.

# Sicherheitsanweisungen

## Bedeutung der Symbole:

	Bitte nicht tun
	Unbedingt tun

	Zeigt an, dass das Gerät zur Verhütung von Stromschlägen geerdet werden muss
	Nicht zerlegen



### Warnung

Dieses Gerät sollte nicht von Personen (einschließlich Kindern) mit eingeschränkten körperlichen, sensorischen oder geistigen Fähigkeiten oder Unerfahrenheit und Unkenntnis des Geräts benutzt werden, außer unter der Aufsicht oder Anleitung einer für ihre Sicherheit verantwortlichen Person. Kinder sollten beaufsichtigt werden, um sicherzugehen, dass sie nicht mit dem Gerät spielen.



Verwenden Sie keine Mehrfach-Steckdosenadapter, und schließen Sie nicht mehrere Geräte an denselben Steckdosenadapter an.

- Dies kann Überhitzen, Brand oder Kurzschluss verursachen.

Das Netzkabel nicht einklemmen, verknoten oder knicken, und auch keine schweren Gegenstände darauf stellen.

- Dies erhöht die Brand- oder Stromschlaggefahr. Falls das Netzkabel oder der Netzstecker des Geräts beschädigt wird, muss das Teil vom Hersteller, dem Kundendienstvertreter oder einer ähnlich qualifizierten Person ausgewechselt werden, um Gefahren zu verhüten.

Den Kühlschrank nicht durch Ziehen am Netzkabel vom Stromnetz trennen.

- Dies kann eine Beschädigung des Netzkabels verursachen. Stets den Stecker fassen und kräftig von der Steckdose abziehen.

Keine Wasserbehälter auf den Kühlschrank stellen.

- Wasser kann die Isolierung von Elektroteilen beschädigen und einen Kurzschluss, Brand oder elektrischen Schlag verursachen.

Keine brennbaren Gase in der Nähe des Kühlschranks versprühen.

- Dies kann eine Explosion oder einen Brand verursachen.

Kein Wasser auf oder in den Kühlschrank sprühen.

- Dies kann einen Brand oder elektrischen Schlag verursachen.

Den Netzstecker nicht mit nassen Händen anfassen.

- Dies kann einen elektrischen Schlag verursachen.

Installieren Sie den Kühlschrank nicht an einem feuchten Ort oder einem Ort, wo er mit Wasser in Berührung kommen kann.

- Eine verschlechterte Isolierung von Elektroteilen kann einen Kurzschluss, elektrischen Schlag oder Brand verursachen.

Keine leichtflüchtigen oder brennbaren Substanzen im Kühlschrank aufbewahren.

- Brennbare Substanzen wie Benzin, Verdüner, Alkohol, Ether und Flüssiggas (LPG), können Explosionen verursachen.

Keine Arzneimittel oder andere temperaturempfindliche Produkte im Kühlschrank aufbewahren.

- Sie sollten keine Produkte im Kühlschrank lagern, die strenge Temperaturkontrolle erfordern.

Lassen Sie Kinder nicht auf die Kühlschranktür klettern, damit schwingen oder sich daran hängen.

- Dies kann ernsthafte Verletzungen verursachen und den Kühlschrank beschädigen.

Den Kühlschrank nicht in Gegenwart von explosiven Dämpfen oder brennbaren Gasen betreiben.

- Dies kann eine Explosion oder einen Brand verursachen.

Kein Benzin oder andere brennbare Flüssigkeiten und Dämpfe im Kühlschrank lagern oder in der Nähe des Geräts benutzen.

- Dies kann eine Explosion oder einen Brand verursachen.

**-WARNUNG:** Keine mechanischen Vorrichtungen oder andere Mittel außer den vom Hersteller empfohlenen verwenden, um den Abtauvorgang zu beschleunigen.

- Dies kann eine Beschädigung der Innenteile des Kühlschranks verursachen oder zu einer Explosion führen.

**-WARNUNG:** Keine Elektrogeräte außer den vom Hersteller empfohlenen in den Lebensmittelfächern des Geräts benutzen.

- Dies kann eine Explosion oder einen Brand verursachen.

**-WARNUNG:** Achten Sie darauf, dass der Kältemittelkreis nicht beschädigt wird.

- Dies kann eine Explosion oder einen Brand verursachen.



Versuchen Sie nicht, den Kühlschrank selbst zu zerlegen, zu reparieren oder zu modifizieren.

- Sie könnten sich selbst oder andere mit Verbrennungen oder elektrischen Schlägen verletzen oder den Kühlschrank beschädigen. Falls Ihr Gerät Änderungen oder Reparaturen benötigt, konsultieren Sie bitte ein autorisiertes Kundenzentrum.

## Sicherheitsanweisungen (Fortsetzung)



Vergewissern Sie sich, dass der Kühlschrank an eine geerdete Netzsteckdose angeschlossen ist. NICHT an eine nicht geerdete Netzsteckdose anschließen.

- Ein Kurzschluss kann einen elektrischen Schlag verursachen.



Sicherstellen, dass Netzkabel und Netzstecker nicht zerquetscht oder beschädigt werden.

- Ein beschädigter Netzstecker bzw. ein beschädigtes Netzkabel kann einen Kurzschluss, Brand oder elektrischen Schlag verursachen.
- Falls das Netzkabel beschädigt wird, muss es vom Hersteller, dem Kundendienstvertreter oder einer ähnlich qualifizierten Person ausgewechselt werden, um Gefahren zu verhüten.
- **VERSUCHEN SIE NICHT, DAS KABEL SELBST AUSZUWECHSELN.**

Die Steckerstifte vor dem Anschließen an die Stromversorgung von Schmutz oder Staub säubern.

- Staubablagerungen auf dem Stecker können, besonders bei feuchten Bedingungen, einen Isolationsausfall verursachen. Dies kann zu einem Kurzschluss, Brand oder elektrischen Schlag führen. Ziehen Sie das Netzkabel ab, und wischen Sie es mit einem trockenen Tuch ab. Verwenden Sie keinesfalls ein nasses oder feuchtes Tuch.

Das Gerät so an die Steckdose anschließen, dass einwandfreier Anschluss gewährleistet ist.

- Ein lockerer Netzstecker kann einen Brand oder elektrischen Schlag verursachen.

Den Kühlschrank in gut belüfteter Umgebung installieren.

- Je mehr Kältemittel in einem Gerät vorhanden ist, desto größer sollte der Aufstellungsraum sein. Sollte Kältemittel auslaufen, wenn sich das Gerät in einem kleinen Raum befindet, ist die Entstehung von brennbaren Gasen wahrscheinlicher. Dies kann einen Brand oder eine Explosion verursachen. Als Richtlinie wird für jeweils 8 g Kältemittel mindestens 1 m<sup>3</sup> Raum benötigt. Das Datenschild im Inneren des Geräts gibt an, wie viel Kältemittel Ihr Kühlschrank enthält.

Das im Kühlschrank verwendete Kältemittel (R600a) und die im Isoliermaterial (Cyclopentan) enthaltenen Gase sind brennbar. Sie erfordern außerdem spezielle Entsorgungsverfahren.

- Vergewissern Sie sich vor der Entsorgung des Geräts, dass keines der Rohre auf der Rückseite beschädigt ist. Kältemittel- oder Gaslecks können einen Brand oder eine Explosion verursachen.

Vor der Reinigung und Wartung den Netzstecker des Kühlschranks abziehen.

- Nichtbeachtung kann zu einem elektrischen Schlag führen.

Falls Sie einen Brandgeruch feststellen oder Rauch aus dem Kühlschrank kommen sehen, ziehen Sie sofort das Netzkabel ab, und konsultieren Sie bitte ein autorisiertes Kundenzentrum.

- Nichtbeachtung kann zu Feuer oder einem elektrischen Schlag führen.

### -WARNUNG:

Halten Sie die Lüftungsöffnungen im Gerätegehäuse bzw. in der Einbaustruktur frei von Hindernissen.

- Nichtbeachtung kann zu Feuer oder Explosion führen, da sich das Kältemittel nicht verteilen kann, wenn es ausläuft.

### LED-STRAHLUNG

LED-PRODUKTE DER KLASSE 1M NICHT DIREKT MIT OPTISCHEN INSTRUMENTEN BETRACHTEN.



### ACHTUNG

Weist auf die Gefahr von Verletzungen oder Sachschäden hin.



Keine Flaschen oder Behälter aus Glas in den Gefrierraum legen.

- Wenn der Inhalt gefriert, kann das Glas brechen.

Berühren Sie die Innenwände des Gefrierraums oder die eingelagerten Waren nicht mit nassen Händen.

- Ihre Haut kann an der Innenwand des Gefrierraums oder den eingelagerten Waren festfrieren.

Öffnen oder schließen Sie die Türen nicht, indem Sie die Türgriffe mit beiden Händen fassen.

- Dies kann Verletzungen verursachen.



Vermeiden Sie bei einem Stromausfall häufiges Öffnen des Kühlschranks oder das Einlagern nicht gekühlter Lebensmittel.

- Dies kann zu einem Anstieg der Temperatur im Kühlschrank und zu Verderben der eingelagerten Lebensmittel führen.

Wenn Sie beabsichtigen, den Kühlschrank längere Zeit nicht zu benutzen, trennen Sie ihn vom Stromnetz.

Achten Sie auch auf den Spalt zwischen der Kühlraum- und Gefrierraumtür, besonders, wenn beide gleichzeitig offen sind.

- Dies kann Verletzungen verursachen.

Achten Sie beim Öffnen des Kühlschranks darauf, dass Sie Ihre Finger nicht an den "Klemmpunkt"

– Bereichen einklemmen. Seien Sie besonders vorsichtig, wenn Sie die Kühlraumtür öffnen, um den potenziellen Klemmpunkt zwischen der Kühlraum- und den Gefrierraumtüren zu vermeiden.

- Dies kann Verletzungen verursachen.

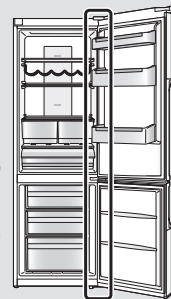

Potenzieller Klemmpunkt



Dieser Abschnitt erklärt, wie Sie Ihr Gerät für Lärm- und Energiereduzierung und einen effizienten Betrieb aufstellen sollen.

## Maße

NR-B29SG2/NR-B29SW2: B600 x T652 x H1898 (mm)

NR-B32SG2/NR-B32SW2: B600 x T652 x H2044 (mm)

## Auspacken Ihres Gerätes

Entfernen Sie jegliche Verpackungsmaterialien vom Gerät, wie Schaumabdeckungen und Klebebänder, die das Gerätezubehör innen und außen schützen.

## Die richtige Platzauswahl

### Lüftung

Die Luft an der Rückwand des Geräts erwärmt sich. Die erwärmte Luft muss ungehindert abziehen können. Daher sollte das Gerät in einem gut gelüfteten, trockenen Raum mit ausreichend Freiraum (siehe Abb. 1) stehen. Vergrößern Sie den Abstand, wenn eine Vibration zu hören ist.

### Temperatur

Der Energieverbrauch und die effiziente Leistung des Gerätes wird durch die Umgebungstemperatur beeinflusst.

Das Gerät sollte also folgendermaßen aufgestellt werden:

- nicht in direkter Sonneneinstrahlung;
- nicht neben Heizungen, Herd oder anderen Wärmequellen;
- nur dort, wo die Umgebungstemperatur der Klimateinstufung entspricht, für die das Gerät bestimmt ist. Bitte schauen Sie hierfür in den Spezifikationsabschnitt für die Klimateinstufung Ihres Gerätes.

### Nivellierung

Stellen Sie das Gerät auf einen ebenen Boden.

Bei unebenem Boden verstellen Sie bitte die vorderen Füße durch drehen, wie in der Abbildung 2 beschrieben.

Dadurch werden Vibrationen und störende Geräusche verhindert.

Wenn das Gerät auf einem Teppich oder einem Vinylboden gestellt wird, legen Sie zuerst eine feste Platte auf den Teppich oder Boden. Dies verhindert Farbveränderung aufgrund von Erwärmung.

### Kühlschranktür



#### WARNUNG

Der Türanschlag kann von der rechten auf die linke Seite gewechselt werden, so dass die Tür sich in die entgegengesetzte Richtung öffnet. Wenn Sie dies wünschen, wenden Sie sich an den auf dem beigelegten Blatt aufgeführten Kundendienst, oder besuchen Sie unsere Website unter (<http://panasonic.net>).

Wenn Sie den Anschlag selbst umbauen, können wir keine Gewährleistung übernehmen.

In der Verpackung des Geräts gibt es Teile zum Umstellen der Türöffnungsrichtung.



Abbildung 1



Abbildung 2

## Montage (Fortsetzung)

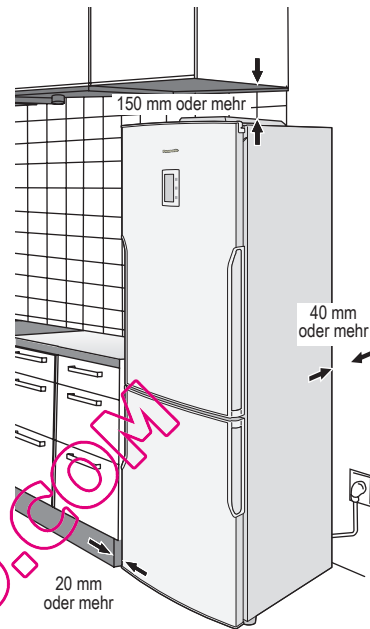
### Installieren der Abstandstücke

Um zu verhindern, dass der Kondensator (schwarze, rückseitige Komponente mit Lamellen) die Wand berührt, montieren Sie dort zwei Abstandstücke aus Kunststoff, indem Sie sie um 90° drehen.

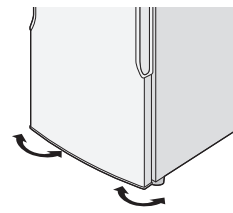
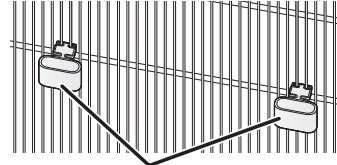
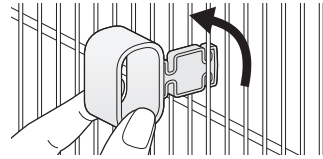

Abstandstücke (Zubehör)

### Reinigung

Nach der Montage reinigen Sie das Gerät mit warmen Wasser.

### Anschließen des Netzsteckers an die Netzsteckdose

Sie können den Netzstecker gleich nach der Montage anschließen.

Wenn das Gerät angeschlossen wird, werden für einen Moment alle Symbole angezeigt, daraufhin erscheinen die Startwerte von -18 °C auf der Gefrierraumtemperaturanzeige und 4 °C auf der Kühlraumtemperaturanzeige.

Alle Tasten am Bedienfeld werden durch Berührung bedient. (Drücken Sie nur zum Aktivieren die Taste, die Sie tatsächlich bedienen möchten.)

#### Hinweise:

- In den Sommermonaten oder zu anderen Zeiten, in denen die Raumtemperatur höher ist, kann der Kühlvorgang länger dauern.
- Wenn Sie den Kühlschrank vom Stromnetz trennen müssen, warten Sie mindestens 10 Minuten, bevor Sie ihn wieder anschließen. Anderenfalls kann der Kompressor beschädigt werden.

### Umgebungstemperatur

Die Klimaklasse finden Sie auf dem Typenschild auf der linken Seite des Kühlschranks. Sie gibt die Umgebungstemperaturen an, bei denen das Gerät betrieben werden kann.

Klimaklasse	Zulässige Umgebungstemperatur
<b>SN</b> (subnormale)	+10 °C zu 32 °C
<b>N</b> (normale)	+16 °C zu 32 °C
<b>ST</b> (subtropische)	+16 °C zu 38 °C
<b>T</b> (tropische)	+16 °C zu 43 °C

### Energiesparen

1. Den Kühlschrank in trockener, kühler und gut belüfteter Umgebung installieren. Je niedriger die Umgebungstemperatur, desto höher die Effizienz. (Maße und Abstand siehe Seite 25.)
2. Kombination von Schubladen und Böden für höchstes Volumen und energiesparendste Nutzung des Geräts.
  - Entfernen Sie die oberen zwei Gefrierfächer. (Das unterste Gefrierfach bleibt im Gerät.)
  - Schubladen und Böden im Kühlschrank an den im Abschnitt "Schematische Ansicht" (S.27) dargestellten Positionen anbringen.
  - Das Entfernen der Kühlraumschublade verbessert die Kaltluftzirkulation. Auch können größere Mengen an Lebensmitteln gelagert werden.
3. Stellen Sie den Bildschirmschoner-Modus ein.
4. Das Gerät nicht überfüllen, damit die Luft zirkulieren kann.
5. Das Gerät nur öffnen, wenn erforderlich und so kurz wie möglich.
6. Die Lüftungsöffnungen am unteren Teil des Geräts mit einem Staubsauger reinigen usw. (Dabei darf die Gefriermittelleitung unter der Abdeckung nicht beschädigt werden.)
7. Im Super-Gefriermodus oder Super-Kühlmodus ist der Energieverbrauch höher.

# Schematische Ansicht

Die nachstehende Abbildung basiert auf dem Modell NR-B29SG2 und kann unterschiedlich von Ihrem aktuellen Kühlschrank sein.

## Kühlraumfach

Die Temperatur kann in einem Bereich von 2 °C bis 8 °C eingestellt werden.



Gekochte Speisen, Getränke, Eier, Kuchen, Milchprodukte

## Kühlraumfach

Die Temperatur ist um 1 °C bis 2 °C niedriger als die des Kühlschranks. Einzelheiten zur Nutzung des Kühlraumfachs finden Sie auf Seite 29.



Käse, Butter, Wurst

## Gefrierfach

Die Temperatur kann in einem Bereich von -24 °C bis -16 °C eingestellt werden.



Gefrorenes Fleisch, Geflügel, Fisch, Eis

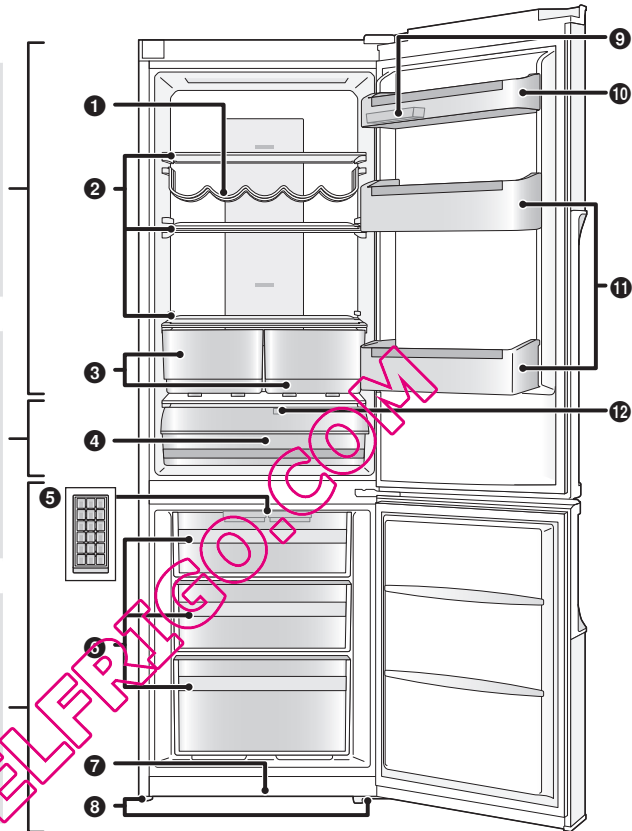

- 1 Flaschenregal
- 2 Glasböden\*
- 3 Gemüsefächer
- 4 Kühlraumschublade

- 5 2 Eisschalen
- 6 Gefrierfächer
- 7 Sockel
- 8 Verstellbare Füße

- 9 2 Eierhalter
- 10 Türregale\*
- 11 Flaschenhalter
- 12 Schiebeteil

\*Die folgenden Teile sind zusätzliche Teile für den NR-B32SG2/NR-B32SW2.

- Glasboden
- Türregal

### Hinweis:

- Sie können die Positionen für die Installation von Türfächern und Flaschenhaltern ändern. Lassen Sie jedoch Vorsicht walten, da je nach Position der Fächer Lebensmittel und Getränke herausfallen können, wenn die Tür geöffnet und geschlossen wird.
- Wird die Tür bei geöffnetem Fach (Gemüsefach/Kühlfach/Tiefkühlfach) geschlossen, kann das Fach beschädigt werden.

Deutsch

## Display und Bedienfeld

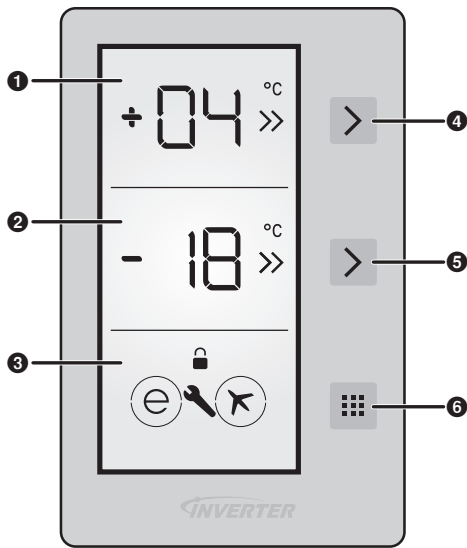

### Display

- 1 Kühlraumtemperaturanzeige**
  - Die eingestellte Temperatur wird angezeigt.
  - Bei aktiviertem Super-Kühlmodus blinken abwechselnd zwei >>-Symbole.
- 2 Gefrierraumtemperaturanzeige**
  - Die eingestellte Temperatur wird angezeigt.
  - Bei aktiviertem Super-Gefriermodus blinken abwechselnd zwei >>-Symbole.
- 3 Funktionsanzeige**
  - Bei eingestelltem Öko-Modus  $e$  und Urlaubsmodus  $\times$  erscheinen Kreise um die Markierungen.
  - Bei Aktivierung der Funktionen Kindersicherung  $\wedge$  und Alarm  $\nabla$  werden die entsprechenden Markierungen angezeigt.

### Bedienfeld

- 4 Auswahltaste für Kühlraum**
- 5 Auswahltaste für Gefrierraum**
- 6 Modus-Taste**

### Hinweise:

- Dieser Kühlschrank verwendet einen Mikroprozessor zur Steuerung der Temperatur. Die Temperatur im Kühlschrank variiert in Abhängigkeit von Faktoren wie Änderungen der Raumtemperatur, Häufigkeit des Öffnens und Schließens der Türen und Menge der im Inneren gelagerten Lebensmittel und Art und Weise der Lagerung.

# Einstellen der Temperatur

## Kühlraumfach

Beim Erwerb ist die Temperatur auf 4 °C festgelegt.

- 1 Drücken Sie **>** (oben) einmal und dann innerhalb 1 Sekunde erneut.
  - Die Temperatur kann eingestellt werden.
- 2 Drücken Sie die Taste mehrmals, bis Sie die gewünschte Temperatur eingestellt haben.

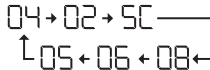

- Wenn während der Einstellung 1 Sekunde lang keine Bedienungsaktion ausgeführt wird, blinkt der Einstellwert und ein Piepton ist zu hören. Dies weist darauf hin, dass die Temperatur nun eingestellt ist.

### Hinweis:

- Wenn der Super-Kühlmodus, Super-Gefriermodus, Öko-Modus oder Urlaubsmodus beendet oder aufgehoben wird, kehrt das Gerät zu den früheren Einstellungen zurück.

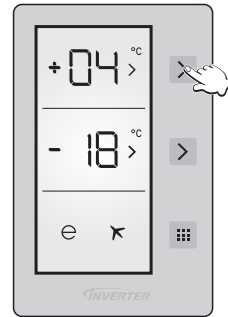

Deutsch

## Gefrierfach

Beim Erwerb ist die Temperatur auf -18 °C festgelegt.

- 1 Drücken Sie **>** (unten) einmal und dann innerhalb 1 Sekunde erneut.
  - Die Temperatur kann eingestellt werden.
- 2 Drücken Sie die Taste mehrmals, bis Sie die gewünschte Temperatur eingestellt haben.

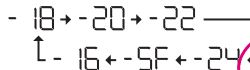

- Wenn während der Einstellung 1 Sekunde lang keine Bedienungsaktion ausgeführt wird, blinkt der Einstellwert und ein Piepton ist zu hören. Dies weist darauf hin, dass die Temperatur nun eingestellt ist.

### Hinweis:

- Wenn der Super-Kühlmodus, Super-Gefriermodus, Öko-Modus oder Urlaubsmodus beendet oder aufgehoben wird, kehrt das Gerät zu den früheren Einstellungen zurück.

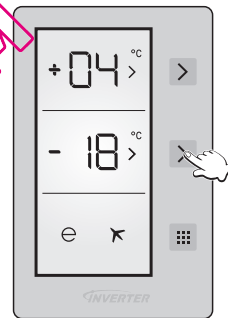

## Kühlraumfach

Die Temperatur des Kühlraumfachs lässt sich durch Öffnen und Schließen des Schiebetells innerhalb des Fachs einstellen.

### Offen

Drehen Sie das Schiebetell in die geöffnete Position, um die Temperatur des Fachs um 1 °C bis 2 °C unter die des Kühlschrankfachs abzusenken, so dass das Fach als Kühlraumfach arbeitet.



### Geschlossen

Drehen Sie das Schiebetell in die geschlossene Position, um die Temperatur des Fachs auf die gleiche Temperatur wie die des Kühlschrankfachs einzustellen, so dass das Fach als Teil des Kühlschrankfachs arbeitet.

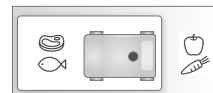

- Wenn dieses Fach als 0 °C-Fach genutzt wird, können Lebensmittel, die anstelle des Kühlschrankfachs im Kühlraumfach aufbewahrt werden, ihre Frische, ihr Aroma und ihr frisches Aussehen länger halten. Wenn das Kühlraumfach verschmutzt wird, sollte es entnommen und mit Wasser ausgespült werden. (Wasser gefriert bei 0 °C, aber salzhaltige Lebensmittel oder Zucker haben einen niedrigeren Gefrierpunkt.) Normalerweise wird das Kühlraumfach für rohen Fisch, Eingelegetes, Reis usw. verwendet.
- Ziehen Sie die Kühlraumschublade zu sich hin; die Abdeckung öffnet sich automatisch.

### Hinweis:

- Legen Sie keine Lebensmittel in dieses Fach, die eingefroren werden sollen, und verwenden Sie es nicht zum Herstellen von Eiswürfeln.

# Verwendung der Zusatzfunktionen

## Super-Gefriermodus

### Merkmale:

- Dieser Modus bewirkt eine rasche Abkühlung des Gefrierraums, um dort eingelagerte Frischkost usw. einzufrieren.
- Der Super-Gefriermodus endet automatisch nach 24 Stunden oder wenn die Gefrierraumtemperatur unter  $-32^{\circ}\text{C}$  sinkt.

### Einstellungen:

1. Drücken Sie  $\blacktriangleright$  (unten), bis „SF“ erscheint.
  2. Wenn während der Einstellung 1 Sekunde lang keine Bedienungsaktion ausgeführt wird, blinkt „SF“, und ein Piepton ist zu hören. Dies weist darauf hin, dass der Super-Gefriermodus nun eingestellt ist.
- In diesem Modus wird „SF“ angezeigt, und zwei  $\gg$ -Markierungen blinken abwechselnd.
  - Um den Modus aufzuheben, drücken Sie  $\blacktriangleright$  (unten).

### Hinweise:

- In diesem Modus:
  - Durch Drücken von  $\blacktriangleright$  (unten) wird der Super-Gefriermodus abgebrochen, und die gewünschte Temperatur kann eingestellt werden.
  - Die Auswahl von Öko-Modus und Urlaubsmodus ist nicht möglich.
  - Die Kühlraumtemperatur kann eingestellt werden.
- Die Wirkung auf die gelagerten Lebensmittel kann reduziert werden, wenn der Super-Gefriermodus mehrere Stunden vor der Einlagerung der Lebensmittel im Gefrierfach aktiviert wird.
- Der Alarm ertönt 3 Stunden nach dem Einstellen des Super-Gefriermodus. Nun können Sie eine geringe Menge an Lebensmitteln einlagern.
- Folgende Punkte werden empfohlen, um die maximale Gefrierleistung auszunutzen.
  - ① Stellen Sie 24 Stunden vor dem Einlagern der Lebensmittel die Gefrierraumtemperatur auf  $-24^{\circ}\text{C}$  und die Kühlraumtemperatur auf  $2^{\circ}\text{C}$  ein.
  - ② Stellen Sie das Gerät vor dem Einfrieren von Lebensmitteln 10 Stunden lang auf den Super-Gefriermodus.
  - ③ Zum Lagern einer großen Menge von Lebensmitteln können die oberen beiden Schubladen im Gefrierraum entnommen und die Lebensmittel direkt auf den Glasboden oder in der untersten Schublade des Gefrierraums platziert werden. (Wenn die Lebensmittel direkt auf dem obersten Glasboden platziert werden, ist eine höhere Gefrierkapazität möglich.)
- Die maximale Gefrierkapazität innerhalb von 24 Stunden ist auf dem Typenschild vermerkt.

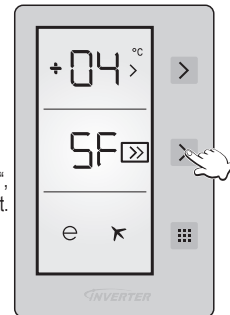

## Super-Kühlmodus

### Merkmale:

- In diesem Modus kann Fast Food vor dem Essen gekühlt, eine große Menge Lebensmittel gekühlt und gelagert und Getränke schnell gekühlt werden.
- Der Super-Kühlmodus endet automatisch nach 8 Stunden oder wenn die Sensortemperatur des Kühlschranks unter  $0^{\circ}\text{C}$  sinkt.

### Einstellungen:

1. Drücken Sie  $\blacktriangleright$  (oben), bis „SC“ erscheint.
  2. Wenn während der Einstellung 1 Sekunde lang keine Bedienungsaktion ausgeführt wird, blinkt „SC“, und ein Piepton ist zu hören. Dies weist darauf hin, dass der Super-Kühlmodus nun eingestellt ist.
- In diesem Modus wird „SC“ angezeigt, und zwei  $\gg$ -Markierungen blinken abwechselnd.
  - Um den Modus aufzuheben, drücken Sie  $\blacktriangleright$  (oben).

### Hinweise:

- In diesem Modus:
  - Durch Drücken von  $\blacktriangleright$  (oben) wird der Super-Kühlmodus abgebrochen, und die gewünschte Temperatur kann eingestellt werden.
  - Die Auswahl von Öko-Modus und Urlaubsmodus ist nicht möglich.
  - Die Gefrierraumtemperatur kann eingestellt werden.

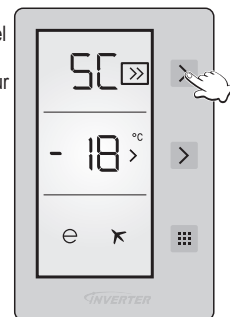





## Öko-Modus

### Merkmale:

- In diesem Modus betreibt die Steuerung den Kühlraum und den Gefrierraum auf ökonomische Weise.
- In diesem Modus wird die Kühlraumtemperatur automatisch auf 4 °C und die Gefrierraumtemperatur automatisch auf -18 °C eingestellt.

### Einstellungen:

1. Drücken Sie mehrmals , bis um  herum ein Kreis erscheint.
  2. Wenn während der Einstellung 1 Sekunde lang keine Bedienungsaktion ausgeführt wird, blinkt der Kreis um , und ein Piepton ist zu hören. Dies weist darauf hin, dass der Öko-Modus nun eingestellt ist.
- In diesem Modus wird auf der Kühlraum-/Gefrierraumtemperaturanzeige „E“ angezeigt, und um  herum erscheint ein Kreis.
  - Um den Modus aufzuheben, drücken Sie .

### Hinweise:

- In diesem Modus:
  - Gefrierraum und Kühlraum können eingestellt werden. Wenn der Öko-Modus aufgehoben wird, bleibt die Einstellung bestehen.
  - Super-Kühlmodus und Super-Gefriermodus können ausgewählt werden. Der Öko-Modus wird automatisch aufgehoben und der ausgewählte Modus wird aktiviert.
  - Nach dem Aufheben des Öko-Modus kann der Urlaubsmodus ausgewählt werden, und der ausgewählte Modus wird aktiviert.

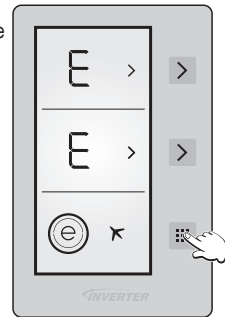





Deutsch

## Urlaubsmodus

### Merkmale:

- Stellen Sie diesen Modus ein, wenn der Kühlschrank längere Zeit nicht verwendet wird, z. B. während eines längeren Urlaubs.
- In diesem Modus wird die Kühlraumtemperatur automatisch auf 8 °C und die Gefrierraumtemperatur automatisch auf -18 °C eingestellt.

### Einstellungen:

1. Drücken Sie mehrmals , bis um  herum ein Kreis erscheint.
  2. Wenn während der Einstellung 1 Sekunde lang keine Bedienungsaktion ausgeführt wird, blinkt der Kreis um , und ein Piepton ist zu hören. Dies weist darauf hin, dass der Urlaubsmodus nun eingestellt ist.
- Auf der Gefrierraumtemperaturanzeige erscheint „H“. Auf der Kühlraumtemperaturanzeige wird nichts angezeigt.
  - In diesem Modus wird auf der Gefrierraumtemperaturanzeige „H“ angezeigt, und um  herum erscheint ein Kreis.

### Hinweise:

- Bevor Sie diesen Modus benutzen, sollten Sie den Kühlraum leeren und seine Tür schließen.
- Wenn dieser Modus beendet wird, nimmt der Kühlschrank den normalen Betrieb mit den früheren Einstellungen wieder auf.
  - Gefrierraum und Kühlraum können eingestellt werden. Wenn der Urlaubsmodus aufgehoben wird, bleibt die Einstellung bestehen.
  - Super-Kühlmodus und Super-Gefriermodus können ausgewählt werden. Der Urlaubsmodus wird automatisch aufgehoben und der ausgewählte Modus wird aktiviert.
  - Nach dem Aufheben des Urlaubsmodus kann der Öko-Modus ausgewählt werden, und der ausgewählte Modus wird aktiviert.

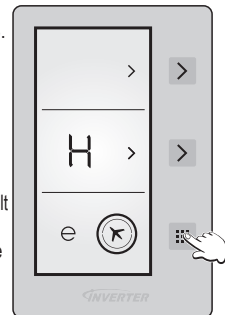





## Verwendung der Zusatzfunktionen (Fortsetzung)

### Getränkekühlmodus

#### Merkmale:

- Getränke können im Gefrierraum schnell gekühlt werden.
- Dieser Modus verfügt über eine Zeitschaltfunktion und kann so eingestellt werden, dass ein Piepton zu hören ist, wenn die Zeitschaltung 5, 10, 15, 20, 25 oder 30 Minuten erreicht.
- Entnehmen Sie die Flaschen, wenn der Piepton zu hören ist. Wenn Flaschen längere Zeit im Gefrierraum verbleiben, kann ihr Inhalt gefrieren, und die Flaschen können zerbrechen.

#### Einstellungen:

1. Halten Sie 5 Sekunden lang die Taste  (unten) gedrückt.
2. Auf der Gefrierraumtemperaturanzeige erscheint „dc“, und auf der Kühlraumtemperaturanzeige blinkt „05“.
3. Drücken Sie  (oben), um die Zeit einzustellen (05-10-15-20-25-30 Minuten).
4. Die ausgewählte Zeit blinkt dreimal auf der Anzeige, und ein Piepton ist zu hören.
5. Der Countdown in Minuten beginnt mit der eingestellten Zeit, wobei die verbleibende Zeit auf der Anzeige blinkt.
- Um den Getränkekühlmodus aufzuheben, halten Sie 5 Sekunden lang die Taste  (unten) gedrückt.
- Wenn der eingestellte Zeitpunkt erreicht wird, ist ein Piepton zu hören, und beide Anzeigen (Beispiel: „00“ und „dc“) blinken, bis Sie  (unten) drücken.

#### Hinweise:

- Überprüfen Sie bei Verwendung dieses Modus die Temperatur der Flaschen regelmäßig.
- Sind die Flaschen ausreichend gekühlt, entnehmen Sie sie aus dem Gefrierraum.

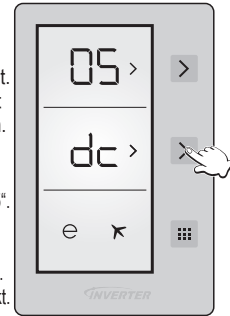



### Bildschirmschoner-Modus

#### Merkmale:

- Bei Einstellung dieses Modus kann die Hintergrundbeleuchtung der Anzeige ausgeschaltet werden, um Energie zu sparen.

#### Einstellungen:

1. Halten Sie 3 Sekunden lang  gedrückt, um die automatische Bildschirmschonerfunktion einzustellen.
2. Wenn 5 Sekunden lang keine Bedienungsaktivität ausgeführt wird und keine Tür geöffnet wird, wird die Hintergrundbeleuchtung der Anzeige ausgeschaltet; alle übrigen Markierungen und Zeichen werden auch weiterhin angezeigt.
- Die ausgewählten Modi und Funktionen bleiben bestehen.
- Um den automatischen Bildschirmschoner auszuschalten und die Hintergrundbeleuchtung zu aktivieren, halten Sie  3 Sekunden lang gedrückt.

#### Hinweise:

- Wenn die automatische Bildschirmschonerfunktion eingeschaltet ist und die Hintergrundbeleuchtung der Anzeige über gewisse Zeit ausgeschaltet war und dann eine Taste gedrückt oder eine Tür geöffnet wird, schaltet sich die Hintergrundbeleuchtung der Anzeige wieder ein, und die Einstellungsfunktionen erscheinen auf der Anzeige.
- Wenn der Bildschirmschoner und die Kindersicherung eingeschaltet sind, wird der Bildschirmschoner aktiviert. Wenn also beide Funktionen aktiviert sind, schaltet sich die Hintergrundbeleuchtung der Anzeige wieder ein, sobald eine Taste gedrückt oder eine Tür geöffnet wird.

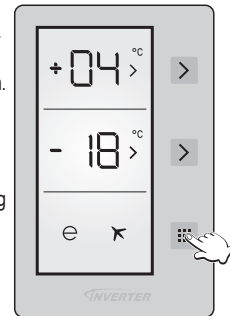





### Kindersicherungsfunktion

#### Merkmale:

- Durch Einstellen der Kindersicherung kann verhindert werden, dass Kinder die Einstellungen ändern, indem sie mit den Tasten spielen.

#### Einstellungen:

1. Halten Sie  (oben) und  (unten) 5 Sekunden lang gedrückt, um die Kindersicherung einzustellen.
- Wenn die Kindersicherung eingestellt wurde, leuchtet  auf.
- Um den Modus aufzuheben, halten Sie  (oben) und  (unten) 5 Sekunden lang gedrückt. Sie können den gegenwärtig eingestellten Modus erst ändern, wenn Sie die Kindersicherung aufgehoben haben.

#### Hinweise:

- Bei einem Stromausfall oder wenn der Netzstecker aus der Steckdose gezogen wird, wird die Kindersicherung aufgehoben.

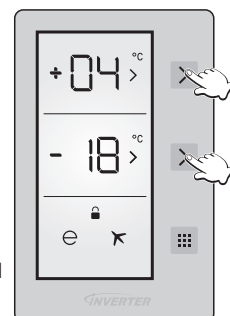



## Benutzerwarnfunktionen

In den folgenden Situationen werden Benutzeralarmfunktionen aktiv:

Situation	Details	Alarm	Ausschalten des Alarms
Modus wurde beendet.	• Im Getränke Kühlmodus wurde der eingestellte Zeitpunkt erreicht.	Piept ständig	Drücken Sie  .
Tür offen.	• Die Tür des Kühl- und/oder Gefrierraums wurde länger als 2 Minuten geöffnet gehalten.	Piept alle 5 Sekunden	Schließen Sie die Tür(en).

## Produktion von Eiswürfeln

Öffnen Sie den Gefrierraum, ziehen Sie die obere Schublade heraus und entnehmen Sie die Eisschale an der Decke. Füllen Sie Wasser in die Eisschale bis zur Wasserstandslinie, und stellen Sie die Eisschale wieder in den Gefrierraum.

Wenn die Eiswürfel fertig sind, ziehen Sie das obere Fach und nehmen Sie die Eisschale heraus. Erfassen Sie beide Seiten, und verdrehen Sie die Eisschale leicht. Die Eiswürfel fallen aus der Eisschale. Dann stellen Sie die Eisschale wieder zurück.



## Entfernen und Anbringen von Ablagen

### Kühlschrank

#### Glasböden

Heben Sie die innere Seite des Regales und ziehen Sie es heraus. Wenn beim Entfernen der Glasböden die Türfächer und Flaschenhalter im Weg sind, entfernen Sie diese zunächst, bevor Sie die Glasböden entfernen. Wenn Sie den Glasboden entfernen, öffnen Sie die Tür, bis zum Anschlag.



#### Gemüsefächer

Ziehen Sie die Gemüsefächer in Ihre Richtung und dann heraus.



#### Türfächer und Flaschenhalter

Heben Sie es leicht an und ziehen Sie es dann heraus.

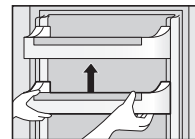

#### Kühlraumschublade

Ziehen Sie die Schublade heraus, halten Sie sie an der Vorderseite und heben Sie sie quer heraus, um sie zu entfernen.



### Gefrierraum

Ziehen Sie das Fach zu sich, heben Sie leicht die vordere Seite und ziehen Sie es heraus. Nachdem Sie den Deckel entfernen, können Sie Lebensmittel im leeren Fach einlagern.

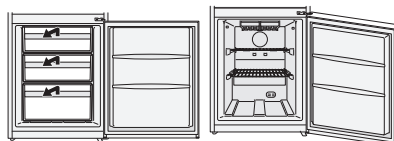

# Pflege- und Reinigungshinweise

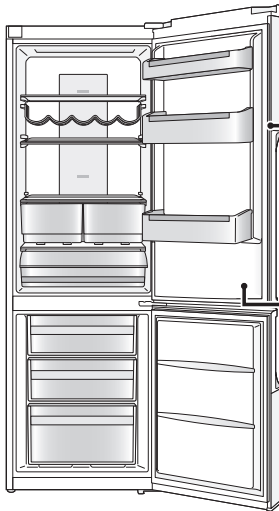

## Tägliches Reinigen

Reinigen Sie die Teile mit einem trockenen Tuch.

### Orte, die leicht verschmutzt werden

#### Türdichtungsöffnung



Bei Verschmutzung kann die Dichtung leicht beschädigt werden und die Kaltluft kann entweichen.

#### Flaschenhalter

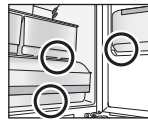

Bei der Ansammlung von Schmutz und Flüssigkeiten reinigen Sie diese sofort.

Ziehen Sie jährlich den Netzstecker und entfernen Sie die Regale zur Reinigung.

## Teile die mit Wasser gereinigt werden können

### Kühlschrank

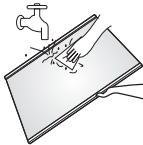

- Glasböden
- Türregale
- Flaschenhalter
- Eierhalter
- Gemüsefächer
- Kühlraumschubladen



### Gefrierraum

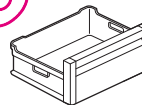

- Gefrierfächer
- Eisschalen

### Hinweis:

- Verwenden Sie keine aggressiven Reinigungsmittel wie z.B. Natriumbicarbonat, da diese die Kunststoffoberfläche beschädigen können.

## Reinigung des Bedienfelds

Das Bedienfeld besteht aus speziellen Materialien. Um die Oberfläche gegen Beschädigungen zu schützen, reinigen Sie es nicht mit chemischen Lösungsmitteln. Stattdessen reinigen Sie es mit einem trockenen oder einem leicht feuchten Tuch.

## Reinigung des Gerätegehäuses

Reinigen Sie das Gehäuse des Gerätes mit einem in warmen Wasser getauchten weichen Tuch. Wenn Flecken nicht entfernt werden können, verwenden Sie neutrale Küchenreinigungsmittel und wischen Sie es mit einem in warmen Wasser getauchten sanften Tuch ab. Wischen Sie alle Wassertropfen mit einem trockenen Tuch ab.

## Reinigungshinweise

Reinigen Sie **kein** Geräteteil mit den folgenden Stoffen:

- **Alkalische oder schwach alkalische Reinigungsmittel** Diese Stoffe können die Kunststoffteile porös und brüchig machen.
- **Reibender Staub, Seifenpulver, Erdöl, heißes Wasser, Küchenreinigungsbürste, Säuerungsmittel, Benzin, Lösungsmittel, Alkohol**, usw. Diese Stoffe können die lackierte Oberfläche und Kunststoffteile beschädigen.

Stellen Sie sicher, dass Ölreste entfernt werden. Es kann die Kunststoffteile porös und brüchig machen.

**WARNUNG****Wartungskontrolle**

- Ist das Anschlusskabel beschädigt?
- Wird der Netzstecker heiß?
- Ist der Netzstecker komplett in der Steckdose eingesteckt?

Wenn das Netzkabel oder die LED-Leuchte beschädigt ist, wenden Sie sich bitte an ein zugelassenes Kundendienstzentrum. Versuchen Sie NICHT, diese Elemente selbst auszutauschen.

**ACHTUNG****Lange Nichtbenutzung**

Wenn Sie beabsichtigen, den Kühlschrank längere Zeit nicht zu benutzen, trennen Sie ihn wie oben beschrieben vom Stromnetz, und reinigen Sie den Stecker wie oben erläutert. Lassen Sie die Türen 2 - 3 Tage lang geöffnet. Dadurch kann der Innenraum vollständig austrocknen, und Geruchs- und Schimmelbildung wird vorgebeugt.

Schalten Sie den Kühlschrank hierfür nicht ab. Das kann die Lebensdauer des Kühlschranks beeinträchtigen.

**Vor dem Transport beachten**

- ① Entfernen Sie jegliche Lebensmittel, Wasser und Eiswürfel aus dem Kühlschrank.
- ② Ziehen Sie den Netzstecker.
- ③ Heben Sie die verstellbaren Füße. (Legen Sie eine Schutzplatte auf den Boden, wenn dieser leicht verkratzt werden kann.)
- ④ Ziehen Sie den Kühlschrank an sich.
- ⑤ Nehmen Sie das Wasser aus dem Verdunstungskessel beispielsweise mit einem Tuch auf.

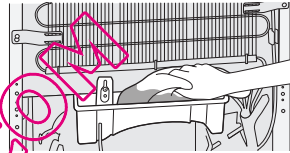

(Unten hinten am Kühlschrank)

**Beim Transport beachten**

Das Gerät sollte von zwei oder mehr Personen getragen werden.

- ① Schrauben Sie die verstellbaren Füße rein.
- ② Halten Sie die verstellbaren Füße und die Türcassen fest. Siehe Abbildung.

**Hinweis:**

- Tragen Sie das Gerät nicht liegend oder durch Festhalten der Tür. Transportieren Sie den Kühlschrank stets in normaler aufrechter Position.

Sichern Sie die Türen mit Klebeband.

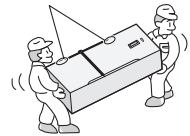

## Fehlerbehebung

Ihr Kühlschrank warnt Sie, wenn ungewöhnliche Temperaturen im Kühl- und Gefrierraum vorliegen oder wenn ein Problem mit dem Gerät auftritt. Auf der Kühl-/Gefrierraumtemperaturanzeige erscheinen Warncodes.

Warncodes	Bedeutung	Einzelheiten und Gegenmaßnahmen
Sr	Fehler/Warnung	Ein oder mehrere Teile sind gestört, oder es liegt ein Fehler im Kühlprozess vor. • Wenden Sie sich so schnell wie möglich an den Kundendienst.
LF	Der Gefrierraum ist nicht kalt genug.	Diese Meldung erscheint häufig nach einem längeren Stromausfall. 1. Frieren Sie keine angetauten Lebensmittel ein, sondern verbrauchen Sie diese zügig. 2. Stellen Sie die Gefrierraumtemperatur auf einen niedrigeren Wert oder auf Supergefrieren, bis der Gefrierraum wieder die normale Temperatur erreicht hat. 3. Legen Sie keine frischen Lebensmittel in den Gefrierraum, bis die Fehlermeldung erloschen ist.
LC	Der Kühlraum ist nicht kalt genug.	Die ideale Temperatur für den Kühlraum beträgt $+4^{\circ}\text{C}$ . Wenn Sie diese Warnung sehen, können Ihre Lebensmittel verderben. 1. Stellen Sie die Kühlraumtemperatur auf einen niedrigeren Wert oder auf Superkühlen, bis der Kühlraum wieder die normale Temperatur erreicht hat. 2. Öffnen Sie die Tür nicht allzu häufig, bis diese Fehlermeldung erloschen ist.
LF und LC	Nicht kalt genug.	Dies ist eine Kombination der Fehlertypen LF und LC. • Diese Fehlermeldung erscheint, wenn das Gerät erstmals eingeschaltet wird. Sie schaltet sich aus, wenn Kühl- und Gefrierraum ihre normale Temperatur erreicht haben.
HC	Der Kühlraum ist zu kalt.	Lebensmittel beginnen bei zu niedriger Temperatur zu gefrieren. 1. Prüfen Sie, ob der Super-Kühlmodus aktiviert ist. 2. Senken Sie den Kühlraumtemperaturwert.
LOPO	Niedrige Spannung	Wenn die Spannungsversorgung unter 170 V abfällt, tritt das Gerät in einen stabilen Zustand ein. • Dies ist keine Störung. Diese Funktion verhindert Schäden am Kompressor. Die Warnmeldung erlischt, wenn die Spannung wieder den erforderlichen Pegel erreicht.

# Fragen und Antworten

Deutsch

Wenn Sie das Gefühl haben, dass der Kühlschrank nicht ordnungsgemäß funktioniert, überprüfen Sie zuerst die folgenden Punkte. Falls die Störung bestehen bleibt, ziehen Sie den Netzstecker ab, und wenden Sie sich an Ihren Fachhändler oder autorisierten Servicehändler.

## Allgemeines

<b>Sie hören ungewöhnliche Geräusche vom Kühlschrank.</b>	<ul style="list-style-type: none"><li>• Ist der Kühlschrank auf stabilem und ebenen Boden installiert worden?</li><li>• Sind ausreichende Abstände um den Kühlschrank vorhanden?</li><li>• Vibrieren irgendwelche Gegenstände auf dem Kühlschrank?</li><li>• Die Erzeugung von Geräuschen beim Starten oder Stoppen des Kühlschrankbetriebs ist normal.</li></ul>
<b>Sie hören ein Geräusch, nachdem sich der Kompressor abgeschaltet hat.</b>	<ul style="list-style-type: none"><li>• Dies ist normal und wird oft durch das zum Kompressor zurückfließende Kältemittel verursacht.</li></ul>
<b>Sie hören ein Geräusch, nachdem Sie die Tür geöffnet oder geschlossen haben.</b>	<ul style="list-style-type: none"><li>• Dies ist normal und ist auf den Luftdruckunterschied zwischen der Innen- und Außenseite des Kühlschranks zurückzuführen.</li></ul>
<b>Sie hören das Geräusch eines Luft- oder Wasserflusses, nachdem Sie die Tür geöffnet haben.</b>	<ul style="list-style-type: none"><li>• Dies wird durch das in den internen Rohrleitungen fließende Kältemittel verursacht.</li></ul>
<b>Sie hören ein anhaltendes wimmerndes Geräusch.</b>	<ul style="list-style-type: none"><li>• Dieses Geräusch ertönt, während der Kaltluft-Umwälzlüfter läuft.</li><li>• Sind die Lebensmittel zu dicht zusammengepackt, oder ist die Raumtemperatur hoch? In solchen Fällen läuft der Kompressor mit hoher Drehzahl, und erzeugt dabei ein etwas lauterer Betriebsgeräusch.</li></ul>
<b>Der Kompressor ist ziemlich laut.</b>	<ul style="list-style-type: none"><li>• Sind die Lebensmittel zu dicht zusammengepackt, oder ist die Raumtemperatur hoch? In solchen Fällen läuft der Kompressor mit hoher Drehzahl, und erzeugt dabei ein etwas lauterer Betriebsgeräusch.</li></ul>
<b>Der Kompressor läuft über einen langen Zeitraum.</b>	<ul style="list-style-type: none"><li>• Wenn der Netzstecker zum ersten Mal angeschlossen worden ist, läuft der Kompressor länger als gewöhnlich, um den Innenraum des Kühlschranks abzukühlen, bis die eingestellten Temperaturen erreicht werden.</li><li>• Wurde der Super-Gefriermodus oder der Super-Kühlmodus eingestellt?</li><li>• Sind die Türen oft geöffnet und geschlossen worden? Sind die Türen vollkommen geschlossen?</li><li>• Sind die Lebensmittel zu dicht zusammengepackt, oder ist die Raumtemperatur hoch? Wenn viele Lebensmittel gleichzeitig im Kühlgerät eingelagert werden, muss der Kompressor länger laufen.</li></ul>
<b>Kondensation bildet sich an der Außenseite des Kühlschranks.</b>	<ul style="list-style-type: none"><li>• Kondensation kann sich bilden, wenn die Luftfeuchtigkeit im Raum hoch ist. Dies ist durchaus normal. Wischen Sie das Kondensat mit einem trockenen Tuch ab.</li></ul>
<b>Die Außenseite des Kühlschranks fühlt sich heiß an.</b>	<ul style="list-style-type: none"><li>• Nach dem Einschalten des Kühlschranks wird das Gerät möglicherweise warm, bis der Innenraum ausreichend heruntergekühlt ist. Auch nach dem Herunterkühlen der Fächer kann sich der Kühlschrank erwärmen. Dies liegt am Betrieb der Wärmeleitung, mit der der Kühlschrank zur Vermeidung von Kondensation ausgestattet ist. Es handelt sich nicht um eine Fehlfunktion.</li></ul>
<b>Die Tasten am Bedienfeld können nicht betätigt werden.</b>	<ul style="list-style-type: none"><li>• Ist die Stromversorgung des Kühlschranks eingeschaltet?</li></ul>
<b>Der Alarm ertönt.</b>	<ul style="list-style-type: none"><li>• Die Tür des Kühlschranks und/oder des Gefrierraums wurde offen gelassen. Schließen Sie Türen.</li></ul>
<b>Die LED-Leuchte schaltet sich nicht ein.</b>	<ul style="list-style-type: none"><li>• Wurde der Urlaubsmodus eingestellt? Im Urlaubsmodus schaltet sich die LED-Leuchte des Kühlraums nicht ein.</li><li>• Ist der Kühlschrank eingeschaltet?</li><li>• Wenn Sie die LED austauschen müssen, wenden Sie sich an Ihren Händler oder ein zugelassenes Kundendienstzentrum.</li></ul>

## Fragen und Antworten (Fortsetzung)

### Kühlraum und Gefrierraum

<b>Der Kühlraum (und der Gefrierraum) funktioniert nicht.</b>	<ul style="list-style-type: none"><li>• Ist die Stromversorgung des Kühlschranks eingeschaltet?</li></ul>
<b>Der Kühlraum (und der Gefrierraum) funktioniert nicht zufrieden stellend.</b>	<ul style="list-style-type: none"><li>• Ist die eingestellte Temperatur zu hoch?</li><li>• Ist der Kühlschrank direktem Sonnenlicht ausgesetzt oder in der Nähe eines Heizkörpers aufgestellt?</li><li>• Sind ausreichende Abstände um den Kühlschrank vorhanden?</li><li>• Sind die Lebensmittel zu dicht zusammengepackt, oder ist die Raumtemperatur hoch?</li><li>• Sind die Türen oft geöffnet und geschlossen worden? Sind die Türen vollkommen geschlossen?</li><li>• Ist der Kühlschrank auf den Urlaubsmodus eingestellt worden?</li><li>• Wenn warme Speisen in den Kühlschrank gestellt werden, steigt die Temperatur vorübergehend.</li><li>• Während der kalten Jahreszeit oder bei niedriger Raumtemperatur kann es den Anschein haben, dass der Kühlschrank nicht kühlt.</li></ul>
<b>Es besteht ein Unterschied zwischen der eingestellten und der tatsächlichen Temperatur.</b>	<ul style="list-style-type: none"><li>• Wenn warme Speisen in den Kühlschrank gestellt werden, steigt die Temperatur vorübergehend.</li></ul>
<b>Lebensmittel im Kühlraum gefrieren.</b>	<ul style="list-style-type: none"><li>• Ist die eingestellte Temperatur für den Kühlraum zu niedrig?</li><li>• Befinden sich die Lebensmittel im hinteren Bereich des Kühlraums? Der Bereich in der Nähe der Rückwand wird am kältesten, weshalb hier keine Lebensmittel eingelagert werden sollten, die leicht gefrieren.</li></ul>
<b>Kondensation bildet sich im Kühlraum und in den Schubladen.</b>	<ul style="list-style-type: none"><li>• Kondensation kann sich bilden, wenn die Tür oft geöffnet und geschlossen wird oder nicht vollständig geschlossen worden ist, oder wenn die Luftfeuchtigkeit im Raum hoch ist. Wischen Sie das Kondensat mit einem trockenen Tuch ab.</li></ul>
<b>Die Gefrierraumtür lässt sich schwer öffnen.</b>	<ul style="list-style-type: none"><li>• Es kann sein, dass sich die Tür manchmal schwer öffnen lässt, wenn sie gerade geschlossen wurde.</li><li>• Der Luftdruckunterschied zwischen dem Innenraum und der Außenseite des Gefrierraums kann manchmal dazu führen, dass sich die Gefrierraumtür nur schwer öffnen lässt. Warten Sie einen Augenblick, und versuchen Sie dann erneut, die Tür zu öffnen.</li></ul>
<b>Es riecht unangenehm im Kühlschrank.</b>	<ul style="list-style-type: none"><li>• Sind stark riechende Lebensmittel vor der Einlagerung im Kühlraum versiegelt worden? Bewahren Sie die Lebensmittel in einen versiegelten Behälter auf.</li><li>• Gerüche können an den Oberflächen des Kühlschrank-Innenraums haften. Wischen Sie die Oberflächen mit einem weichen Tuch ab, das Sie in lauwarmes Wasser getaucht haben.</li></ul>

## Technische Daten

MODELL	NR-B29SG2-SE NR-B29SG2-SF NR-B29SG2-SB	NR-B29SW2-WE NR-B29SW2-WF NR-B29SW2-WB	NR-B32SG2-SE NR-B32SG2-SF NR-B32SG2-SB	NR-B32SW2-WE NR-B32SW2-WF NR-B32SW2-WB
KATEGORIE	Kühl-Gefrier-Kombination			
FROSTFREIE FÄCHER	ALLE FÄCHER			
KLIMAKLASSE	T <sup>1</sup>			
GESAMTBRUTTOVOLUMEN	332 L		367 L	
GESAMTNETTOVOLUMEN	289 L		324 L	
NETTOKÜHLVOLUMEN	189 L		224 L	
FRISCHEKÜHLFACH NETTOVOLUMEN	28 L			
NETTOGEFRIERVOLUMEN	72 L			
AUSSENMASSE BREITE x TIEFE x HÖHE	600 mm x 652 mm x 1898 mm		600 mm x 652 mm x 2044 mm	
NETTOGEWICHT	77 kg		80 kg	
NENNSPANNUNG	220 V - 240 V			
NENNFREQUENZ	50 Hz			
ENERGIEVERBRAUCH	240 kWh/Jahr <sup>2</sup>		250 kWh/Jahr <sup>2</sup>	
GEFRIERKAPAZITÄT	12 g/24 h			
GERÄUSCHPEGEL	42 dB			
MAX. LAGERZEIT OHNE STROMVERSORGUNG	18 Stunden			
KÜHLMITTEL/LADUNG	R600a/55 g		R600a/60 g	
GEBLÄSEMITTEL	Cyclo-Pentan			

Deutsch

### Hinweise:

<sup>1</sup> Zulässige Umgebungstemperatur: 16 °C bis 43 °C

<sup>2</sup> Der Energieverbrauch pro Jahr basiert auf den Standardtestergebnissen für 24 Stunden.  
Der tatsächliche Energieverbrauch weicht je nach Verwendung und Standort des Geräts ab.

### Bei vollständig geöffneten Türen

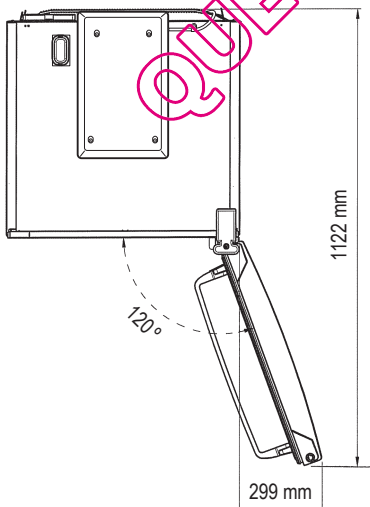

## Inhoudsopgave

Respect voor het milieu .....	40	Omtrent de waarschuwingsfuncties .....	51
Veiligheidsvoorschriften .....	41	IJsblokjes maken .....	51
Installatie .....	43	Legplaten verwijderen en plaatsen .....	51
Onderdelen .....	45	Instructies voor onderhoud en reiniging .....	52
Bedieningspaneel .....	46	Problemen oplossen .....	54
Instellen van de temperatuur .....	47	Veelgestelde vragen .....	55
Gebruik van de handige functies .....	48	Technische gegevens .....	57

## Respect voor het milieu



### Verwijderen van het verpakkingsmateriaal

Onmiddellijk nadat u de koelkast hebt uitgepakt, moet u zorgen dat alle verpakkingsmateriaal, zoals karton, plastic zakken, plakband en polystyreen veilig verwijderd worden.

Houd verpakkingsmaterialen uit de buurt van baby's en jonge kinderen om de kans op letsel of verstikking te voorkomen.



### Informatie voor gebruikers over het verwijderen van elektrisch afval & elektronische apparatuur (huishoudelijk gebruik)

Dit symbool op de producten en/of bijbehorende documenten betekent dat gebruikte, elektrische en elektronische producten niet met algemeen huishoudelijk afval mogen worden weggegooid.

Voor de juiste behandeling, het opnieuw gebruiken en het recycleren dient u deze producten naar de daarvoor aangewezen verzamelplaatsen te brengen, waar ze kosteloos in ontvangst worden genomen. In sommige landen kunt u uw producten na aankoop van een vergelijkbaar nieuw product ook bij de betreffende winkelier inleveren. Het op de juiste wijze inleveren van dit product draagt bij aan het besparen van waardevolle bronnen en voorkomt mogelijke negatieve gevolgen voor de menselijke gezondheid en het milieu, die zouden kunnen ontstaan als dit afval op een verkeerde manier behandeld wordt. Neem voor meer informatie over het dichtstbijzijnde verzamelpunt bij u in de buurt contact op met de plaatselijke overheid.

Op een verkeerde behandeling van dit afval kan in navolging van nationale wetgeving een boete worden opgelegd.

### Voor zakelijke gebruikers in de Europese Unie

Neem voor meer informatie over het weggooien van elektrische en elektronische apparatuur contact op met uw dealer.

### Informatie over het weggooien van dit type afval in landen buiten de Europese Unie

Dit symbool is alleen geldig binnen de Europese Unie.

Neem contact op met uw plaatselijke autoriteiten als u zich van dit product wilt ontdoen, en vraag hen naar de juiste manier hiervoor.

### Alvorens uw oude apparaat te verwijderen

Volg de instructies van de fabrikant voor het weggooien van het oude apparaat, of volg de plaatselijke regelgeving. Waar deze instructies niet voorhanden zijn, volgt u de volgende drie stappen:

1. Trek de stekker uit het stopcontact.
2. Snij het stroomsnoer van het apparaat af en gooi het snoer met stekker en al weg.
3. Zorg dat het oude apparaat buiten bereik van kinderen blijft, voordat het is opgehaald of voordat u het naar het verzamelpunt wegbrengt.

- Verwijder alle afdichtingsmaterialen van de deur, maar laat alle legplaten en laden op hun plaats. Op deze manier zullen kinderen minder snel in de koelkast klimmen en bekneld raken.

Dit apparaat is bedoeld om gebruikt te worden voor het huishouden en soortgelijke toepassingen zoals:

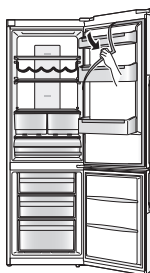

- keukens in winkels, kantoren en andere werkomgevingen;
- boerderijen en gasten in hotels, motels en andere woonomgevingen;
- bed and breakfast omgevingen;
- catering en soortgelijke toepassingen buiten de detailhandel.







# Veiligheidsvoorschriften

## De betekenis van de symbolen:

 Niet doen
 Doe dit vooral wel

 Geeft aan dat het apparaat geaard moet worden om een elektrische schok te voorkomen
 Niet uit elkaar halen



**WAARSCHUWING**

### Duidt op gevaar voor dood of ernstig letsel.

Dit apparaat is niet bestemd voor gebruik door personen (kinderen inbegrepen) met verminderde lichamelijke, zintuiglijke of geestelijke vaardigheden of gebrek aan kennis of ervaring, tenzij onder direct toezicht of instructie in het gebruik van het apparaat door een persoon die voor hun veiligheid verantwoordelijk is. Op kinderen moet toezicht gehouden worden, om te zorgen dat ze niet met het apparaat spelen.



Gebruik geen verdeelstekkers en sluit niet al te veel apparaten aan op hetzelfde stopcontact.

- Dit kan leiden tot oververhitting, brand of kortsluiting.

Zorg dat het stroomsnoer niet bekneld of geknikt wordt, of in de knoop raakt, en plaats er geen zwaar voorwerp bovenop.

- Dat verhoogt het risico op brand of een elektrische schok. Als het stroomsnoer of de stekker van de koelkast is beschadigd, moet dat onderdeel, om gevaar te vermijden, vervangen worden door een vertegenwoordiger of onderhoudsdienst van de fabrikant of door een erkende reparateur.

Trek nooit aan het stroomsnoer om de stekker van de koelkast uit het stopcontact te halen.

- Hierdoor kan het stroomsnoer beschadigen. Pak altijd de stekker vast en trek deze recht uit het stopcontact.

Plaats nooit een met water gevulde kan of vaas bovenop de koelkast.

- Gemorst water zou de isolatie van de elektrische onderdelen kunnen beschadigen, met als gevolg kortsluiting en gevaar voor brand of een elektrische schok.

Sproei geen brandbaar gas in de buurt van de koelkast.

- Dit kan leiden tot een explosie of brand.

Sproei geen water op of in de koelkast.

- Dit kan leiden tot brand of een elektrische schok.

Raak de stroomstekker nooit met natte handen aan.

- Dit kan leiden tot een elektrische schok.

Installeer de koelkast niet op een vochtige plaats of waar de koelkast met water in aanraking komt.

- Aangetaaste isolatie van elektrische onderdelen kan leiden tot kortsluiting, elektrische schok of brand.

Bewaar geen brandbare of vluchtige stoffen in de koelkast.

- Brandbare of licht ontvlambare stoffen zoals benzeen, thinner, spiritus, ether of LPG (vloeibaar petroleumgas) zouden kunnen ontploffen.

Bewaar geen medicijnen of andere temperatuurgevoelige producten in de koelkast.

- Producten die voor hun werking erg temperatuurgevoelig zijn, kunt u beter niet in de koelkast bewaren.

Laat kinderen niet op de koelkast klimmen of aan de deur hangen.

- Dit kan leiden tot ernstig letsel, evenals beschadigingen aan de koelkast.

Gebruik de koelkast niet in een omgeving waar brandbare of licht ontvlambare gassen of dampen vrijkomen.

- Dit kan leiden tot een explosie of brand.

Bewaar geen benzine of andere brandbare vloeistoffen of dampen in de koelkast, en gebruik dergelijke stoffen niet in de buurt van het apparaat.

- Dit kan leiden tot een explosie of brand.

**-WAARSCHUWING:** Gebruik geen mechanische apparaten of andere middelen om het ontdooiproces te versnellen, anders dan de mogelijkheden die worden aanbevolen door de fabrikant.

- Dit kan leiden tot beschadigingen aan de binnenkant van de koelkast, of leiden tot een explosie.

**-WAARSCHUWING:** Gebruik geen elektrische apparaten in de voorraaddelen aan de binnenkant van de koelkast, tenzij op aangeven van de fabrikant.

- Dit kan leiden tot een explosie of brand.

**-WAARSCHUWING:** Beschadig het koelcircuit niet.

- Dit kan leiden tot een explosie of brand.



Probeer de koelkast niet zelf te demonteren, te repareren of aan te passen.

- U kunt uzelf, of anderen, verwonden door brandplekken of een elektrische schok, of de koelkast beschadigen. Raadpleeg een erkend servicecentrum als uw koelkast gerepareerd of gewijzigd moet worden.

## Veiligheidsvoorschriften (vervolg)



Zorg dat de koelkast altijd wordt aangesloten op een geaard stopcontact. IN GEEN GEVAL aansluiten op een niet-geaard stopcontact.

- Een kortsluiting kan leiden tot een elektrische schok.



Zorg dat het stroom snoer en de stekker niet geklemd en onbeschadigd zijn.

- Een beschadigde stekker of een geknakt stroom snoer kan leiden tot kortsluiting, brand of een elektrische schok.
- Als het stroom snoer beschadigd is, moet u dit laten vervangen door de fabrikant, diens onderhoudsdienst of een ander daartoe bevoegd persoon, om een gevaarlijke situatie te voorkomen.
- **VERVANG HET SNOER NIET ZELF.**

Verwijder stof of vuil van de stekkerpennen voordat u de stekker in het stopcontact steekt.

- Stof of vuil op de stekker kan leiden tot isolatieproblemen, vooral onder vochtige omstandigheden. Dit kan leiden tot kortsluiting, brand of een elektrische schok. Trek de stroomstekker uit het stopcontact en veeg hem schoon met een droge doek. Gebruik nooit een natte of vochtige doek.

Steek de stroomstekker stevig in het stopcontact.

- Een loszittende stroomstekker kan leiden tot brand of een elektrische schok.

Plaats de koelkast in een goed geventileerde ruimte.

- Hoe meer koelmiddel een apparaat bevat, des te groter de ruimte waarin u het apparaat moet plaatsen. Als er eventueel koelmiddel zou gaan lekken terwijl het apparaat in een kleine ruimte staat, kunnen ontvlambare gassen zich gaan ophopen. Dit kan leiden tot brand of een explosie. Als richtlijn geldt dat er voor elke 8 gram aan koelmiddel ten minste 1 kubieke meter vrije ruimte in het vertrek moet zijn. Het informatieplaatje aan de binnenkant van de koelkast vermeldt hoeveel koelmiddel uw koelkast bevat.

Het koelmiddel (R600a) dat in deze koelkast wordt gebruikt en de gassen in het isolatiemateriaal (cyclopentaan) zijn beide licht ontvlambaar. Hiervoor gelden ook speciale afvalprocedures.

- Voordat u deze koelkast wegdoet, dient u te controleren of de leidingen aan de achterzijde niet beschadigd zijn. Lekkage van koelmiddel of gas kan leiden tot brand of een explosie.

Trek voor reinigings- en onderhoudswerkzaamheden de stekker uit het stopcontact.

- Nalaten hiervan kan leiden tot een elektrische schok.

Als u een brandlucht ruikt, of merkt dat er rook uit de koelkast komt, trek dan onmiddellijk de stekker uit het stopcontact en neem contact op met een erkend servicecentrum.

- Nalaten hiervan kan leiden tot brand of een elektrische schok.

**-WAARSCHUWING:** Zorg dat alle ventilatiesleuven van de koelkast zelf en de eventuele ombouw vrij zijn.

- Nalaten hiervan kan leiden tot brand of een explosie omdat koelmiddel zich niet kan verspreiden als het lekt.

### LEDSTRALING

**NIET RECHTSTREEKS BEKIJKEN MET OPTISCHE INSTRUMENTEN; LEDPRODUCT KLASSE 1M.**



**Duidt op risico van lichamelijk letsel of materiële schade.**



Plaats geen flessen of potten van glas in de vrieskast.

- Wanneer de inhoud bevriest, kan het glas barsten.

Raak de binnenwanden van de vrieskast of de daarin geplaatste levensmiddelen niet met natte handen aan.

- Uw huid kan vastvriezen aan de binnenwand of aan de ingevroren levensmiddelen in het vriesvak.

Open of sluit de deuren niet door de handgrepen met beide handen vast te pakken.

- Dit kan leiden tot persoonlijk letsel.



Open de koelkast tijdens een stroomstoring niet te vaak, en plaats er geen ongekoelde levensmiddelen in.

- Hierdoor kan de temperatuur in de koelkast stijgen, en kunnen de aanwezig levensmiddelen bederven.

Trek de stroomstekker uit het stopcontact als u van plan bent de koelkast geruime tijd niet te gebruiken.

Pas ook op voor de opening tussen de deuren van de koelkast en de vrieskast, vooral als die allebei tegelijk open staan.

- Dit kan leiden tot persoonlijk letsel.

Pas op dat uw vingers tijdens het openen van de koelkast niet bekneld raken in de aangegeven "knelpunten". Zorg vooral tijdens het openen van de koelkastdeuren voor het vermijden van het mogelijke knelpunt tussen de koelkast en de koelkastdeuren.

- Dit kan leiden tot persoonlijk letsel.

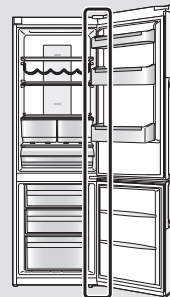

Mogelijk knelpunt

Dit hoofdstuk beschrijft op welke manier uw koelkast voor de meest energiezuinige, veilige en stille werking geïnstalleerd moet worden.

## Afmetingen

NR-B29SG2/NR-B29SW2: B600 x D652 x H1898 (mm)

NR-B32SG2/NR-B32SW2: B600 x D652 x H2044 (mm)

## Uw koelkast uitpakken

Verwijder alle verpakkingsmaterialen.

## De juiste locatie kiezen

### Ventilatie

Omdat de koelkast tijdens de werking warmte afgeeft, moet de koelkast geplaatst worden in een goed geventileerde, droge ruimte met voldoende ruimte aan de boven- en achterkant, zoals in afbeelding 1. Als u de koelkast kunt horen trillen, is er meer ruimte nodig.

### Temperatuur

De temperatuur van de ruimte is van invloed op het energieverbruik van de koelkast voor het koelen en invriezen van levensmiddelen.

Plaats uw koelkast voor de beste resultaten:

- uit de buurt van direct zonlicht
- uit de buurt van radiatoren, fornuizen of andere warmtebronnen
- waar de omgevingstemperatuur correspondeert met de klimaatclassificatie waarvoor de koelkast is ontworpen. Raadpleeg het hoofdstuk "Technische gegevens" voor de klimaatclassificatie van uw koelkast.

### Waterpas

Plaats de koelkast op een vlakke ondergrond die sterk genoeg is voor een volgeladen koelkast.

Het waterpas plaatsen van de koelkast bereikt u met de twee verstelbare pootjes aan de voorkant, zoals in afbeelding 2. Dit voorkomt trillingen en lawaai.

Leg op een tapijt- of vinylvloer eerst een stevige ondergrond voordat u de koelkast daarop plaatst. Hierdoor wordt uw vloerbedekking beschermd tegen verkleuringen als gevolg van de warmteafgifte van de koelkast.

### Koelkastdeur



#### WAARSCHUWING

De scharnieren van de koelkast kunnen van de rechterkant naar de linkerkant worden omgezet, zodat de deuren in tegengestelde richting openen. Neem hiervoor contact op met onze onderhoudsdienst in de bijlage, of ga naar (<http://panasonic.net>).

Wij zijn niet aansprakelijk als u de scharnieren zelf omhangt.

Onderdelen voor het omwisselen van de draairichting van de deur bevinden zich in de verpakking van het apparaat.

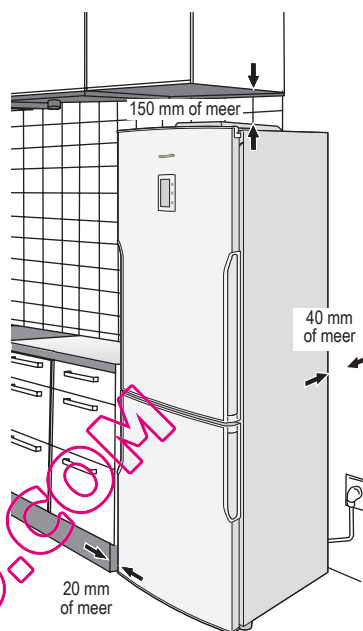

Afbeelding 1

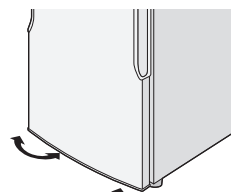

Afbeelding 2

## Installatie (vervolg)

### De afstandhouders installeren

Om te voorkomen dat de koeler (de zwarte achterkant met vinnen) de muur raakt, plaatst u twee plastic afstandhouders die u 90° draait.

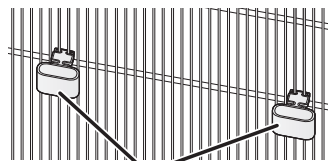
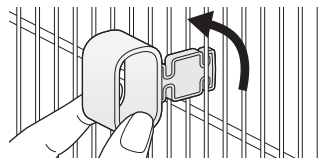

Afstandhouders (toebehoren)

### Reinigen

Veeg de koelkast na het plaatsen schoon met warm water.

### De stekker in het stopcontact steken

Onmiddellijk na de installatie kunt u de stekker in het stopcontact steken.

Na het aansluiten van het apparaat op een stopcontact, verschijnen gedurende enkele ogenblikken alle symbolen. Vervolgens worden de opstarttemperaturen op het display weergegeven als -18 °C voor de vrieskast en 4 °C voor de koelkast.

Alle toetsen op het bedieningspaneel functioneren via tiptoetsbediening. (Alleen drukken voor het activeren van de toets die u wilt bedienen.)

### Opmerkingen:

- Het koelen kan langer duren in de zomermaanden of wanneer de omgevingstemperatuur hoger is.
- Als u de stekker van de koelkast uit het stopcontact moet trekken, wacht u dan minstens 10 minuten voordat u de stekker weer in het stopcontact steekt. De kans bestaat anders dat de compressor van de koelkast beschadigt.

### Kamertemperatuur

De klimaatklasse van de koelkast vindt u op het typeplaatje op de linkerzijde van het koelgedeelte. Hierop staat de omgevingstemperatuur aangegeven waarop de koelkast gebruikt kan worden.

Klimaatklasse	Toegestane omgevingstemperatuur
<b>SN</b> (Uitgebreid Gematigd)	+10 °C t/m 32 °C
<b>N</b> (Gematigd)	+16 °C t/m 32 °C
<b>ST</b> (Subtropisch)	+16 °C t/m 38 °C
<b>T</b> (Tropisch)	+16 °C t/m 43 °C

### Voor energiebesparing

1. Plaats de koelkast in een droge, koele, en goed geventileerde ruimte. Hoe kouder de omgevingstemperatuur, des te efficiënter de koelkast functioneert. (Ga naar pagina 43 voor afmetingen en vrije ruimte.)
2. De combinatie van laden en legplaten waardoor de grootste ruimte ontstaat en de koelkast de minste energie verbruikt.
  - Verwijder de twee bovenste lades van de vrieskast. (Laat de onderste vrieskastlade op zijn plaats.)
  - Plaats de laden en legplaten in de koelkast op de plaatsen zoals afgebeeld in het gedeelte "Onderdelen" (P.45).
  - Als u de lades van het koelcompartiment verwijderd, kan de koude lucht beter circuleren. U kunt op die manier ook grotere hoeveelheden voedsel bewaren.
3. Stel de schermbeveiligingsstand in.
4. Voor het behoud van de luchtcirculatie mag de koelkast niet te vol worden gevuld.
5. Open de deuren alleen wanneer dat noodzakelijk is en zo kort mogelijk.
6. Maak met de stofzuiger zo nu en dan de ventilatieopeningen aan de onderkant van de koelkast schoon, enz. (Zorg dat u hierbij de koelleiding aan de binnenkant van de klep niet beschadigt.)
7. Wanneer u de "Diepvriesstand" of "extra koelstand" aanzet, neemt het stroomverbruik toe.

Onderstaande afbeelding is gebaseerd op model NR-B29SG2 en kan enigszins verschillen met uw koelkast.

## Koelkastvak

De temperatuur kan worden ingesteld tussen de 2 °C en 8 °C.



Gekookte etenswaren, dranken, eieren, gebak, zuivelproducten

## Koelcompartiment

De temperatuur ligt 1 °C tot 2 °C lager dan de temperatuur die ingesteld is voor het koelvak.

Zie pagina 47 voor meer informatie over het gebruik van het koelcompartiment.



Kaas, boter, worst

## Diepvriesvak

De temperatuur kan worden ingesteld tussen de -24 °C en -16 °C.



Ingevroren vlees, gevogelte, vis, ijs

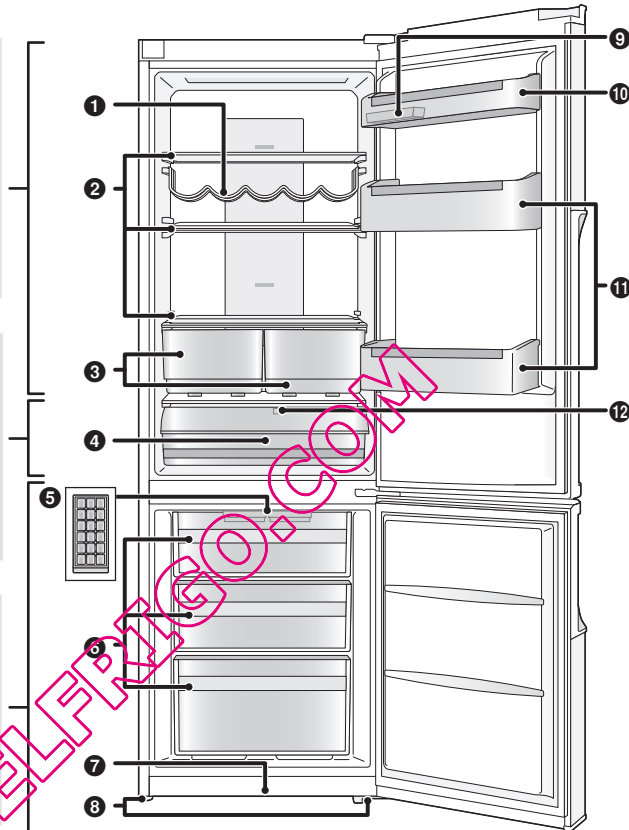

Nederlands

- |                        |                       |                   |
|------------------------|-----------------------|-------------------|
| 1 Wijnrek              | 5 2 ijsbakjes         | 9 2 eierbakjes    |
| 2 Glazen legplaten*    | 6 Diepvrieslades      | 10 Deurschappen*  |
| 3 Groentelades         | 7 Stootrand           | 11 Flessenvakken  |
| 4 Koelcompartimentlade | 8 Verstelbare pootjes | 12 Schuivend deel |

\*De volgende onderdelen zijn toegevoegd aan de NR-B32SG2/NR-B32SW2.

- Glazen legplaat
- Deurschap

### Opmerking:

- U kunt de posities wijzigen waar de deur en de flessenvakken geplaatst zijn. Wees echter voorzichtig omdat etenswaren en dranken die zich in de koelkast bevinden, afhankelijk van hoe de planken geplaatst zijn, uit de koelkast kunnen vallen wanneer de deur wordt geopend.
- Als u de deur sluit terwijl de lades (groentelades/koellades/vrieslades) geopend zijn, kunnen de lades beschadigd raken.

## Bedieningspaneel

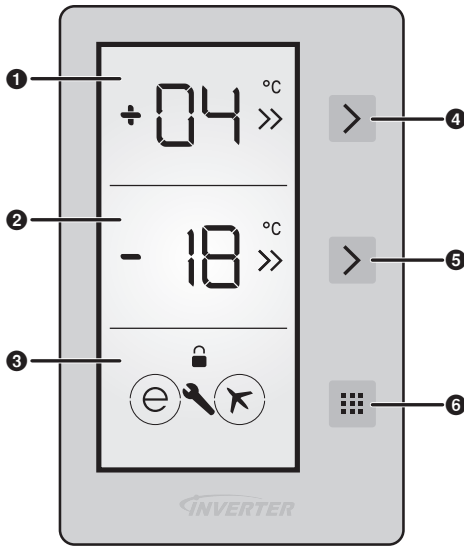

### Aanduidingsvenster

- 1 Temperatuurdisplay koelkast**
  - De ingestelde temperatuur wordt weergegeven.
  - Als de extra koelstand geactiveerd is, knipperen er afwisselend twee >>-markeringen.
- 2 Temperatuurdisplay vrieskast**
  - De ingestelde temperatuur wordt weergegeven.
  - Als de diepvriesstand geactiveerd is, knipperen er afwisselend twee >>-markeringen.
- 3 Functiedisplay**
  - Als de Eco-stand  $\ominus$  en de vakantiestand  $\times$  ingesteld zijn, worden er cirkels weergegeven rond de markeringen.
  - Als de kinderbeveiliging  $\mathbb{L}$  en het alarm  $\mathbb{A}$  geactiveerd zijn, worden de markeringen voor die functies weergegeven.

### Bedieningsknoppen

- 4 Koelkast selectietoets**
- 5 Vrieskast selectietoets**
- 6 Standtoets**

### Opmerkingen:

- Deze koelkast is voorzien van een microprocessor voor het regelen van de temperatuur. De temperatuur in de koelkast varieert afhankelijk van factoren als wijziging in de kamertemperatuur, hoe vaak de deuren worden geopend en gesloten, en hoeveel etenswaren en hoe deze in de koelkast zijn opgeslagen.

# Instellen van de temperatuur

## Koelcompartment

Ten tijde van aankoop is de temperatuur ingesteld op 4 °C.

- 1 Druk eenmaal op  (hoog) en druk hier binnen 1 seconde nogmaals op.
  - De temperatuur kan worden ingesteld.
- 2 Druk herhaaldelijk op deze toets tot de gewenste temperatuur ingesteld is.

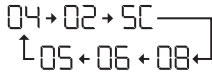

- Als er tijdens het instelproces gedurende 1 seconde geen handeling wordt uitgevoerd, knippert de ingestelde waarde en hoort u een pieptoon om aan te tonen dat de temperatuur ingesteld is.

### Opmerking:

- Wanneer de extra koelstand, diepvriesstand, Eco-stand of vakantiestand wordt beëindigd of geannuleerd, keert het apparaat terug naar de vorige instellingen.

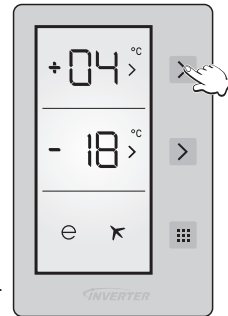

## Diepvriesvak

Ten tijde van aankoop is de temperatuur ingesteld op -18 °C.

- 1 Druk eenmaal op  (laag) en druk hier binnen 1 seconde nogmaals op.
  - De temperatuur kan worden ingesteld.
- 2 Druk herhaaldelijk op deze toets tot de gewenste temperatuur ingesteld is.

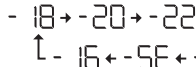

- Als er tijdens het instelproces gedurende 1 seconde geen handeling wordt uitgevoerd, knippert de ingestelde waarde en hoort u een pieptoon om aan te tonen dat de temperatuur ingesteld is.

### Opmerking:

- Wanneer de extra koelstand, diepvriesstand, Eco-stand of vakantiestand wordt beëindigd of geannuleerd, keert het apparaat terug naar de vorige instellingen.

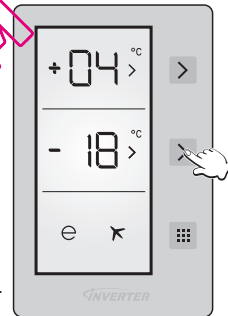

## Koelcompartment

U kunt de temperatuur van het koelcompartment regelen door het schuivende deel in het compartiment te openen of te sluiten.

### Open

Draai het schuivende deel naar de geopende positie om de temperatuur van het compartiment 1 °C tot 2 °C lager te zetten dan de temperatuur die ingesteld is voor het koelvak. Zo kunt u het compartiment gebruiken als koelcompartment.



### Gesloten

Draai het schuivende deel naar de gesloten positie om de temperatuur van het compartiment en het koelvak gelijk te zetten. Zo kunt u het compartiment gebruiken als een deel van het koelvak.

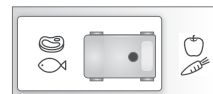

- Als u dit compartiment gebruikt als 0 °C-compartiment, blijft het bewaarde voedsel langer vers, behoudt het langer zijn smaak en blijft het er fris uitzien. Als de koelcompartimentlade vuil is, dient u deze te verwijderen en te reinigen met water (water bevriest bij 0 °C, maar voedsel dat zout of suiker bevat, begint pas te bevriezen bij lagere temperaturen). Het koelcompartment wordt vooral gebruikt voor het bewaren van verse vis, licht gepekeld voedsel, rijst enz.
- Trek de koelcompartimentlade naar u toe; het deksel opent automatisch.

### Opmerking:

- Plaats in deze lade geen voedsel dat u wilt invriezen of ijslades om ijsblokjes te maken.

## Gebruik van de handige functies

### Diepvriesstand

#### Functies:

- In deze stand kan de vrieskast snel vriezen, zodat verse etenswaren snel kunnen worden ingevroren.
- De diepvriesstand wordt na 24 uur automatisch beëindigd of wanneer de temperatuur van de vrieskastensor lager wordt dan -32 °C.

#### Instellingen:

1. Druk op **>** (laag) tot "SF" weergegeven wordt.
  2. Als er tijdens het instelproces gedurende 1 seconde geen handeling wordt uitgevoerd, knippert "SF" en hoort u een pieptoon om aan te tonen dat de diepvriesstand ingesteld is.
- Tijdens deze stand wordt "SF" weergegeven en knipperen er afwisselend twee >>-markeringen.
  - Druk op **>** (laag) om de stand te annuleren.

#### Opmerkingen:

- Tijdens deze stand:
  - Door het indrukken van **>** (laag) wordt de diepvriesstand geannuleerd en kan de gewenste temperatuur worden ingesteld.
  - Het is niet mogelijk om de Eco-stand en de vakantiestand te selecteren.
  - De koeltemperatuur kan worden aangepast.
- Het effect op de aanwezige levensmiddelen kan worden verminderd als u de diepvriesstand al inschakelt enkele uren voordat u de levensmiddelen in de vrieskast plaatst.
- Het alarm weerklinkt 3 uur na het instellen van de diepvriesstand. U kunt op dat moment een kleine hoeveelheid voedsel bewaren.
- Voor het behalen van de maximale vriescapaciteit wordt u geadviseerd het volgende te doen:
  - ① Stel 24 uur voor u voedsel wilt gaan bewaren de temperatuur van de vrieskast in op -24 °C en de temperatuur van de koelkast op 2 °C.
  - ② Stel de diepvriesstand 10 uur voor het plaatsen van etenswaren in.
  - ③ Voor het opslaan van meer etenswaren haalt u alle laden uit de vrieskast en legt u de etenswaren rechtstreeks op de bodem van de vrieskast. (De vriescapaciteit kan worden verhoogd door etenswaren rechtstreeks op de bovenste legplaat te plaatsen).
- De maximale vriescapaciteit binnen 24 uur staat aangegeven op het typeplaatje.

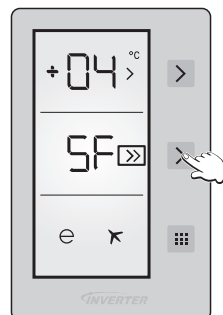

### Extra koelstand

#### Functies:

- In deze stand kunnen etenswaren voor het nuttigen worden gekoeld, kan een grote hoeveelheid levenswaren worden gekoeld en bewaard en kunnen dranken snel worden gekoeld.
- De extra koelstand wordt na 8 uur automatisch beëindigd of wanneer de temperatuur van de koelsensor lager wordt dan 0 °C.

#### Instellingen:

1. Druk op **>** (hoog) tot "SC" weergegeven wordt.
  2. Als er tijdens het instelproces gedurende 1 seconde geen handeling wordt uitgevoerd, knippert "SC" en hoort u een pieptoon om aan te tonen dat de extra koelstand ingesteld is.
- Tijdens deze stand wordt "SC" weergegeven en knipperen er afwisselend twee >>-markeringen
  - Druk op **>** (hoog) om de stand te annuleren.

#### Opmerkingen:

- Tijdens deze stand:
  - Door het indrukken van **>** (hoog) wordt de extra koelstand geannuleerd en kan de gewenste temperatuur worden ingesteld.
  - Het is niet mogelijk om de Eco-stand en de vakantiestand te selecteren.
  - De vriestemperatuur kan worden aangepast.

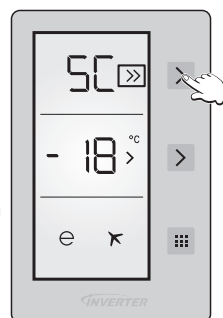







## Eco-spaarstand

### Functies:

- In deze stand bedient het bedieningselement de vriezer en de koelkast op een economische manier.
- In deze stand wordt de temperatuur van de koelkast automatisch op 4 °C gezet en de vrieskast automatisch op -18 °C.

### Instellingen:

1. Druk herhaaldelijk op  tot er een cirkel weergegeven wordt rond .
  2. Als er tijdens het instelproces gedurende 1 seconde geen handeling wordt uitgevoerd, knippert de cirkel rond  en hoort u een pieptoon om aan te tonen dat de Eco-stand ingesteld is.
- Tijdens deze stand wordt "E" weergegeven op het temperatuursdisplay van de koelkast/vrieskast en verschijnt er een cirkel rond .
  - Druk op  om de stand te annuleren.

### Opmerkingen:





- Tijdens deze stand:
  - De vries- en koelkast kunnen aangepast worden. Als de Eco-stand geannuleerd wordt, blijven de aanpassingen behouden.
  - U kunt een extra koelstand en een diepvriesstand activeren. Na het inschakelen van deze stand, wordt de Eco-stand automatisch uitgeschakeld.
  - Als de Eco-stand uitgeschakeld is, kan de vakantiestand geactiveerd worden.

## Vakantiestand

### Functies:

- Zet de koelkast in deze stand wanneer de koelkast langdurig niet gebruikt zal worden, bijvoorbeeld wanneer u langdurig op vakantie bent.
- In deze stand wordt de temperatuur van de koelkast automatisch op 9 °C gezet en de vrieskast automatisch op -18 °C.

### Instellingen:

1. Druk herhaaldelijk op  tot er een cirkel weergegeven wordt rond .
  2. Als er tijdens het instelproces gedurende 1 seconde geen handeling wordt uitgevoerd, knippert de cirkel rond  en hoort u een pieptoon om aan te tonen dat de vakantiestand ingesteld is.
- "H" wordt weergegeven op het temperatuursdisplay van de vrieskast. Er wordt niets weergegeven op het temperatuursdisplay van de koelkast.
  - Tijdens deze stand wordt "H" weergegeven op het temperatuursdisplay van de vrieskast en verschijnt er een cirkel rond .

### Opmerkingen:

- Haal de koelkast leeg en sluit de deur voordat u de vakantiestand inschakelt.
- Na het beëindigen van deze stand gaat de koelkast over op de vorige instellingen.
  - De vries- en koelkast kunnen aangepast worden. Als de vakantiestand geannuleerd wordt, blijven de aanpassingen behouden.
  - U kunt een extra koelstand en een diepvriesstand activeren. Na het inschakelen van deze stand, wordt de vakantiestand automatisch uitgeschakeld.
  - Als de vakantiestand uitgeschakeld is, kan de Eco-stand geactiveerd worden.

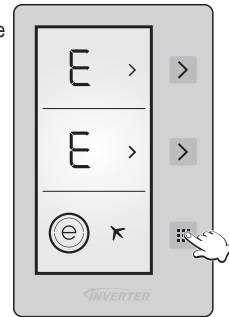

Nederlands

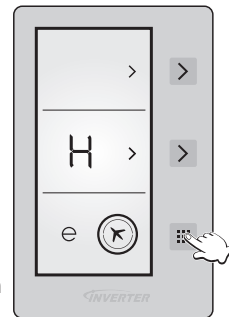

## Gebruik van de handige functies (vervolg)

### Drankkoelstand

#### Functies:

- Drinkjes kunnen in de vrieskast snel worden gekoeld.
- Deze stand heeft een timerfunctie die ingesteld kan worden op 5, 10, 15, 20, 25 of 30 minuten.
- Verwijder de flessen wanneer het piepgeluid hoorbaar is. Als flessen langdurig in de vrieskast blijven, kan de inhoud ervan bevroren en kunnen de flessen breken.

#### Instellingen:

1. Druk gedurende 5 seconden op  (laag).
  2. "dc" wordt weergegeven op het temperatuurdisplay van de vrieskast en "05" knippert op het temperatuurdisplay van de koelkast.
  3. Druk op  (hoog) om de tijd aan te passen (05-10-15-20-25-30 minuten).
  4. De geselecteerde tijd knippert 3 keer op het display, waarna er een pieptoon wordt geproduceerd.
  5. De minutenaftelling start bij de ingestelde tijd en de resterende tijd knippert op het display.
- Druk gedurende 5 seconden op  (laag) om de drankkoelstand te annuleren.
  - Als de ingestelde tijd bereikt is, wordt er een pieptoon geproduceerd en knipperen beide display-aanduidingen (bv. "00" en "dc") tot u op  (laag) drukt.

#### Opmerkingen:

- Controleer tijdens deze stand regelmatig de temperatuur van de flessen.
- Haal de flessen uit de vrieskast wanneer ze voldoende gekoeld zijn.

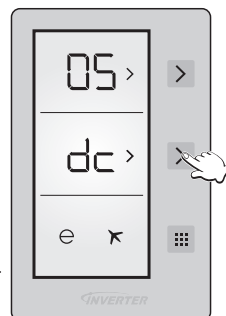



### Schermb beveiligingsstand

#### Functies:

- Als deze stand geactiveerd is, wordt de achtergrondverlichting van het display uitgeschakeld om energie te besparen.

#### Instellingen:

1. Druk gedurende 3 seconden op  om de automatische schermb beveiligingsfunctie te activeren.
  2. Als er gedurende 5 seconden geen handelingen uitgevoerd worden en er geen deur geopend wordt, wordt de achtergrondverlichting van het display uitgeschakeld (alle markeringen en tekens blijven zichtbaar op het display).
- De geselecteerde standen en functies blijven behouden.
  - Om de automatische schermb beveiliging uit te schakelen en de achtergrondverlichting van het display opnieuw in te schakelen, drukt u gedurende 3 seconden op .

#### Opmerkingen:

- Als de automatische schermb beveiligingsfunctie ingeschakeld is en de achtergrondverlichting van het display uitgeschakeld is, wordt de verlichting opnieuw ingeschakeld en worden de ingestelde functies getoond op het display als u op een toets drukt of een deur opent.
- Als de schermb beveiliging en de kinderbeveiliging ingeschakeld worden, wordt de schermb beveiliging geactiveerd. Dit betekent dat als beide functies geactiveerd zijn, de achtergrondverlichting van het display opnieuw ingeschakeld wordt als u op een toets drukt of een deur opent.

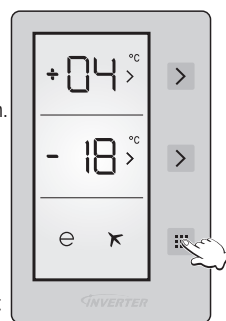





### Kinderbeveiligingsfunctie

#### Functies:

- Als u de kinderbeveiliging inschakelt, kunnen kinderen de instellingen niet wijzigen als zij met de toetsen spelen.

#### Instellingen:

1. Druk gedurende 5 seconden op  (hoog) en  (laag) om de kinderbeveiliging te activeren.
- Terwijl de kinderbeveiliging geactiveerd is, brandt .
  - Druk gedurende vijf seconden op  (hoog) en  (laag) om de stand te annuleren. U kunt de ingestelde stand pas wijzigen als de kinderbeveiliging uitgeschakeld wordt.

#### Opmerkingen:

- Als de stroom uitvalt of de stekker uit het stopcontact wordt getrokken, wordt de kinderbeveiliging geannuleerd.

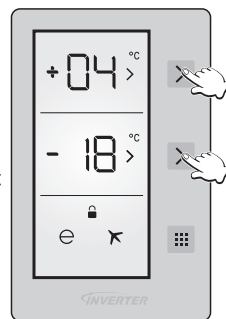

## Omtrent de waarschuwingfuncties

De waarschuwingfuncties voor de gebruiker worden in de volgende situaties geactiveerd:

Situatie	Details	Waarschuwingstoestand	Het stoppen van het waarschuwingsgeluid
Stand is beëindigd.	• De ingestelde tijd voor de drankkoelstand is bereikt.	Piept continu	Druk op  .
Deur op een kier.	• De deur van de koelkast en/of de vrieskast is langer dan 2 minuten geopend.	Piept elke 5 seconden	Sluit de deur(en).

## Ijsblokjes maken

Open de vrieskast, trek de bovenste lade eruit en verwijder de ijslade van het plafond. Vul het ijsbakje tot aan het aangegeven waterniveau met water en plaats het ijsbakje daarna terug.

Wanneer de ijsblokjes klaar zijn, trekt u de bovenlade eruit en neemt u het ijsbakje eruit. Verdraai het ijsbakje door het aan beide kanten vast te houden, waarna de ijsklontjes uit het ijsbakje vallen. Plaats het ijsbakje daarna weer terug in de vrieskastlade.

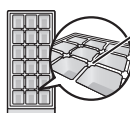

Randje van het waterniveau

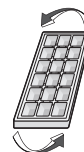

Nederlands

## Legplaten verwijderen en plaatsen

### Koelkast

#### Glazen legplaten

Trek de binnenkant van het schap een beetje omhoog, en trek het schap eruit. Voor het verwijderen van de glazen legplaten dient u de eventueel blokkerende deur en flessenvakken eerst te verwijderen.

Zorg ervoor dat de deur geopend is tot tegen de stopper als u de glasplaat wilt verwijderen.



#### Groentelades

Trek de groentelade naar u toe en daarna in zijn geheel uit de koelkast.

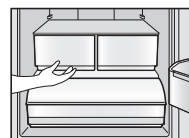

#### Deurvakken en flessenvakken

Til het schap een beetje omhoog en trek het er daarna helemaal uit.

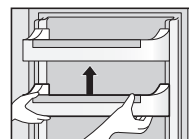

#### Koelcompartmentlade

Trek de lade uit de koelkast, neem het voorste deel vast en til het diagonaal op om de doos te verwijderen.

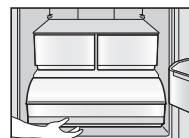

### Vrieskast

Trek de lade naar u toe, de voorkant ervan een beetje omhoog, en trek de lade eruit. Nadat u de lade verwijderd hebt, kunt u in het lege vak levensmiddelen bewaren.

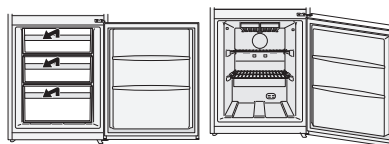

# Instructies voor onderhoud en reiniging

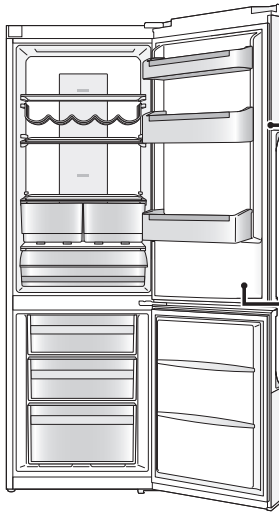

## Dagelijks reinigen

Regelmatig met een droge doek afvegen.

**Plekken die extra aandacht nodig hebben:**

### De deurrubbers

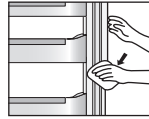

Wanneer de deurrubbers vuil worden en beschadigd raken, kan koude lucht uit de koelkast lekken.

### Flessenvak

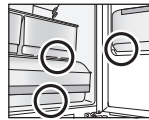

Veeg vuil en vloeistof weg voordat dit zich ophoopt.

Trek één keer per jaar de stekker uit het stopcontact, en haal de schappen uit de koelkast om ze grondig te reinigen.

## Onderdelen die met water gereinigd kunnen worden

### Koelkast

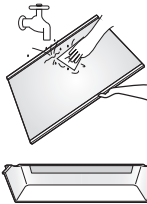

- Glazen legplaten
- Deurschappen
- Flessenvakken
- Eierbakjes
- Groentelades
- Koelcompartimentlade

### Vrieskast

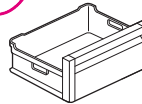

- Diepvrieslades
- Ijsbakjes

### Opmerking:

- Gebruik geen schuurmiddelen, zoals b.v. bicarbonaat of soda, omdat de kunststof delen beschadigd kunnen raken.

## Reinigen van het bedieningspaneel

Het controlepaneel van de koelkast is van kwetsbare materialen gemaakt. Om het oppervlak niet te beschadigen, mag het niet met chemische oplosmiddelen gereinigd worden. Reinig het in plaats daarvan met een zachte doek, die een beetje vochtig is.

## De buitenkant van de koelkast reinigen

Reinig de buitenkant van de koelkast met een zachte doek, bevochtigd met warm water. Indien het vuil niet verwijderd kan worden, neem dan een mild reinigingsmiddel en veeg het vuil weg met een zachte doek die bevochtigd is met warm water. Veeg waterdruppels weg met een droge doek.

## Opmerkingen voor het reinigen

Maak voor het reinigen van de binnen- en buitenkant van de koelkast **geen gebruik van:**

- **Alkaline reinigingsmiddelen** - hierdoor kunnen scheurtjes in de kunststof onderdelen ontstaan.
- **Schuurpoeder, zeepoeder, reinigingsmiddelen op oliebasis, heet water, keukenborstels, zuur, benzine, verdunner, oplosmiddelen of alcoholhoudende middelen** Al deze substanties kunnen de oppervlakte en de kunststofdelen van de koelkast beschadigen.

Zorg dat u alle keukenolieresten verwijdert. Deze kunnen barstjes in de kunststofdelen veroorzaken.



WAARSCHUWING

### Onderhoudsinspectie

- Is het stroomsnoer beschadigd?
- Wordt de stekker heet?
- Zit de stekker goed in het stopcontact?

Als het netsnoer of het ledlampje beschadigd is, dient u contact op te nemen met een erkende hersteldienst. Probeer deze stukken NIET zelf te vervangen.



LET OP

### Langdurig buiten gebruik

Trek de stekker uit het stopcontact als u van plan bent de koelkast geruime tijd niet te gebruiken. Laat de deuren daarna gedurende 2-3 dagen open. Hierdoor droogt de binnenkant op de juiste wijze, en worden luchtjes en schimmelvorming voorkomen.

Zet de koelkast niet herhaaldelijk aan en uit. De koelkast gaat langer mee als deze tijdens normaal gebruik gewoon aan laat staan.

### Voordat u de koelkast verplaatst of vervoert:

- ① Haal de koelkast helemaal leeg, inclusief lades e.d.
- ② Haal de stekker uit het stopcontact.
- ③ Verhoog de verstelbare voet.
- ④ Trek, of 'duw' de koelkast naar u toe.
- ⑤ Gebruik bijvoorbeeld een doek om het water in de waterbak te absorberen.

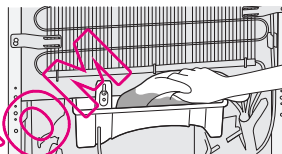

(onderaan achterkant van de koelkast)

### Verplaatsen en vervoeren van uw koelkast

Voor het veilig verplaatsen van de koelkast zijn twee personen nodig.

- ① Draai de verstelbare voeten aan.
- ② Houd de verstelbare voeten aan de ene kant vast en de hoeken aan de andere kant, zoals afgebeeld.

#### Opmerking:

- Verplaats de koelkast niet door het vasthouden van de deuren. Verplaats de koelkast rechtopstaand.

Maak de deuren vast met plakband

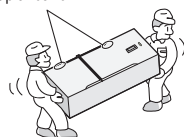

## Problemen oplossen

Uw koelkast waarschuwt u als het temperatuurniveau van de koeler of de vriezer ongeschikt is of wanneer er een probleem is met het apparaat. In dat geval worden er waarschuwingscodes weergegeven op het temperatuuroniversiteit van de koelkast/vrieskast.

Waarschuwingscodes	Betekenis	Details en tegenmaatregelen
Sr	Fout/waarschuwing	Bepaalde onderdelen zijn defect of er doet zich een fout voor in het koelproces. • Neem zo snel mogelijk contact op met de onderhoudsdienst.
LF	Het diepvriesvak is niet koud genoeg.	Deze waarschuwing verschijnt veelal na een lange stroomonderbreking. 1. Vries voedsel dat ontdooid is niet opnieuw in en gebruik het binnenkort. 2. Verlaag de temperatuur van de vrieskast of activeer de diepvriesstand tot de temperatuur van het vriesvak opnieuw normaal is. 3. Steek pas weer vers voedsel in de vrieskast als deze foutmelding verdwenen is.
LC	Het koelcompartiment is niet koud genoeg.	De ideale temperatuur voor het koelcompartiment is +4 °C. Als deze waarschuwing verschijnt, is het mogelijk dat uw eten bedorven raakt. 1. Verlaag de temperatuur van de koelkast of activeer de extra koelstand tot de temperatuur van het koelcompartiment opnieuw normaal is. 2. Laat de deur zo veel mogelijk gesloten tot deze foutmelding verdwenen is.
LF en LC	Niet koud genoeg.	Dit is een combinatie van de foutmeldingen LF en LC. • Deze foutmelding wordt weergegeven als het apparaat voor het eerst ingeschakeld wordt. De melding verdwijnt als de compartimenten de correcte temperatuur hebben bereikt.
HC	Het koelcompartiment is te koud.	Voedsel begint te bevriezen omdat de temperatuur te laag is. 1. Controleer of de extra koelstand geactiveerd is. 2. Verlaag de temperatuur van de koelkast.
LOPO	Laag voltage	Als de stroomtoevoer onder 170 V zakt, schakelt het apparaat over naar een gebalanceerde stand. Dit is geen defect. Deze stand voorkomt dat de compressor beschadigd raakt. Deze waarschuwing verdwijnt als het voltage opnieuw het geschikte niveau bereikt.

Als u merkt dat uw koelkast niet helemaal goed functioneert, controleert u dan eerst de volgende punten.

Als het probleem zich blijft voordoen trekt u de stekker uit het stopcontact en raadpleegt u uw leverancier of een erkende onderhoudsdienst.

## Algemeen

<b>Er komen vreemde geluiden uit de koelkast.</b>	<ul style="list-style-type: none"><li>• Staat de koelkast op een stevige, vlakke ondergrond?</li><li>• Is er voldoende ruimte rondom de koelkast?</li><li>• Staat er iets te trillen bovenop de koelkast?</li><li>• Het is normaal dat er geluiden klinken wanneer een van de functies van de koelkast start of stopt.</li></ul>
<b>Er klinkt een geluid nadat de compressor is gestopt.</b>	<ul style="list-style-type: none"><li>• Dit is normaal; veelal is dit het geluid van het koelmiddel dat naar de compressor toestroomt.</li></ul>
<b>Er klinkt een geluid nadat u de deur opent of sluit.</b>	<ul style="list-style-type: none"><li>• Dit is normaal; dit geluid wordt veroorzaakt door het verschil in luchtdruk binnen en buiten de koelkast.</li></ul>
<b>Er klinkt een geluid van een luchtstroom of stromend water nadat u de deur opent.</b>	<ul style="list-style-type: none"><li>• Dit is het geluid van het koelmiddel dat door de buizen in de koelkast stroomt.</li></ul>
<b>Er klinkt een aanhoudende, hoge janktoon.</b>	<ul style="list-style-type: none"><li>• Dit geluid klinkt wanneer de ventilator voor de circulatie van de koude lucht in werking is.</li><li>• Is de koelkast erg vol of is de kamertemperatuur te hoog? In deze situaties draait de ventilator voor het circuleren van de koude lucht op volle snelheid, waardoor deze veel geluid maakt.</li></ul>
<b>Het geluid van de compressor klinkt erg luid.</b>	<ul style="list-style-type: none"><li>• Is de koelkast erg vol of is de kamertemperatuur te hoog? In deze situaties draait de compressor op volle snelheid, waardoor deze meer geluid maakt.</li></ul>
<b>De compressor blijft erg lang achtereen werken.</b>	<ul style="list-style-type: none"><li>• Wanneer u de stroom voor het eerst inschakelt, blijft de compressor lang achtereen werken om de gehele koelkast te koelen totdat de ingestelde temperaturen worden bereikt.</li><li>• Is de diepvriesstand of de extra koelstand ingesteld?</li><li>• Zijn de deuren erg vaak geopend en gesloten? Zijn alle deuren wel goed dicht?</li><li>• Is de koelkast erg vol of is de kamertemperatuur erg hoog? Wanneer er veel levensmiddelen gelijktijdig in de koelkast worden geplaatst, zal de compressor lang achtereen blijven werken.</li></ul>
<b>Er wordt condenswater gevormd aan de buitenkant van de koelkast.</b>	<ul style="list-style-type: none"><li>• Er kan vocht uit de lucht condenseren wanneer de luchtvochtigheid in het vertrek erg hoog is; dit is volkomen normaal. Veeg het condensvocht weg met een droge doek.</li></ul>
<b>De buitenkant van de koelkast voelt heet aan.</b>	<ul style="list-style-type: none"><li>• Nadat de koelkast is aangezet, kan de koelkast warm aanvoelen totdat de binnenkant voldoende gekoeld is. De koelkast kan ook warm worden als de binnenkant voldoende gekoeld is. Zo werkt de radiatorleiding van de koelkast ter voorkoming van condens, en is geen storing.</li></ul>
<b>De toetsen op het bedieningspaneel werken niet.</b>	<ul style="list-style-type: none"><li>• Staat de koelkast aan?</li></ul>
<b>Het waarschuwingsgeluid is hoorbaar.</b>	<ul style="list-style-type: none"><li>• De deur van de koelkast en/of de vrieskast is geopend. Sluit beide deuren.</li></ul>
<b>Het ledlampje gaat niet branden.</b>	<ul style="list-style-type: none"><li>• Is de vakantiestand ingesteld? In de vakantiestand gaat het ledlampje van de koelkast niet branden.</li><li>• Is de voeding van de koelkast ingeschakeld?</li><li>• Contacteer uw dealer of een erkend servicecentrum als het ledlampje vervangen moet worden.</li></ul>

## Veelgestelde vragen (vervolg)

### Koelkast en vrieskast

<b>De koelkast koelt niet (en de vrieskast vriest niet).</b>	<ul style="list-style-type: none"><li>• Staat de koelkast aan?</li></ul>
<b>De koelkast koelt niet (en de vrieskast vriest niet) voldoende.</b>	<ul style="list-style-type: none"><li>• Staan de temperaturen te hoog ingesteld?</li><li>• Staat de koelkast in de volle zon of vlakbij een verwarmingsapparaat?</li><li>• Is er voldoende ruimte rondom de koelkast?</li><li>• Is de koelkast erg vol of is de kamertemperatuur erg hoog?</li><li>• Zijn de deuren erg vaak geopend en gesloten? Zijn alle deuren goed dicht?</li><li>• Staat de koelkast in de vakantiestand?</li><li>• Wanneer er warme etenswaren in de koelkast worden geplaatst, zal de temperatuur tijdelijk stijgen.</li><li>• Tijdens de wintermaanden of wanneer de kamertemperatuur laag is, lijkt het alsof de koelkast niet koelt</li></ul>
<b>Er is verschil tussen de ingestelde temperatuur en de feitelijke temperatuur.</b>	<ul style="list-style-type: none"><li>• Wanneer er warme etenswaren in de koelkast worden geplaatst, zal de temperatuur tijdelijk stijgen.</li></ul>
<b>De etenswaren in de koelkast zijn bevroren.</b>	<ul style="list-style-type: none"><li>• Staat de temperatuur van de koelkast te laag ingesteld?</li><li>• Zijn de etenswaren achterin de koelkast geplaatst? In het gedeelte bij de achterwand is de temperatuur het laagste, waardoor het beter is etenswaren die snel bevriezen daar niet te plaatsen.</li></ul>
<b>Er is sprake van condensvorming in de koelkast en in de laden.</b>	<ul style="list-style-type: none"><li>• Condensvorming treedt op wanneer de deur regelmatig wordt geopend en gesloten of wanneer de deur niet goed gesloten is, of wanneer de vochtigheid van de ruimte te hoog is. Veeg het overtollige condensvocht weg met een droge doek.</li></ul>
<b>De deur van de vrieskast gaat moeilijk open.</b>	<ul style="list-style-type: none"><li>• Nadat de deur het is gesloten, is het soms moeilijk deze meteen daarna weer te openen.</li><li>• Het verschil in luchtdruk tussen de binnenkant en buitenkant van de vrieskast kan het soms moeilijk maken de deur van de vrieskast te openen. Wacht enkele ogenblikken en probeer het dan nogmaals.</li></ul>
<b>Het ruikt niet lekker in de koelkast.</b>	<ul style="list-style-type: none"><li>• Zijn sterk ruikende etenswaren goed afgedekt voordat ze in de koelkast zijn geplaatst? Plaats de etenswaren in een goed afsluitbare bak om ze te bewaren.</li><li>• Geuren kunnen aan de binnenwanden van de koelkast blijven hangen. Neem de binnenwanden van de koelkast af met een zachte doek die u hebt bevochtigd met lauwwarm water.</li></ul>



## Technische gegevens

MODEL	NR-B29SG2-SE NR-B29SG2-SF NR-B29SG2-SB	NR-B29SW2-WE NR-B29SW2-WF NR-B29SW2-WB	NR-B32SG2-SE NR-B32SG2-SF NR-B32SG2-SB	NR-B32SW2-WE NR-B32SW2-WF NR-B32SW2-WB
KLASSE	Koelkast-Diepvriesvak			
GEEN KOELVAKKEN	ALLE VAKKEN			
KLIMAATKLASSE	T <sup>1</sup>			
TOTALE BRUTO INHOUD	332 L		367 L	
TOTALE NETTO INHOUD	289 L		324 L	
NETTO KOELINHOUD	189 L		224 L	
NETTO KOELVAKVOLUME	28 L			
NETTO VRIESINHOUD	72 L			
AFMETINGEN BUITENKANT BREEDTE x DIEPTE x HOOGTE	600 mm x 652 mm x 1898 mm		600 mm x 652 mm x 2044 mm	
NETTO GEWICHT	77 kg		80 kg	
NOMINALE SPANNING	220 V - 240 V			
NOMINALE FREQUENTIE	50 Hz			
ENERGIEVERBRUIK	240 kWu/jaar <sup>2</sup>		250 kWu/jaar <sup>2</sup>	
VRIESCAPACITEIT	12 g/24 u			
GELUIDSNIVEAU	42 dB			
MAX OPSLAG ZONDER ELECTRICITEIT	18 uur			
KOELMIDDEL/VULLEN	R600a/55 g		R600a/60 g	
BLAASMIDDEL	Cyclopentaan			

Nederlands

### Opmerkingen:

- <sup>1</sup> Toegestane omgevingstemperatuur: 16 °C tot 43 °C  
<sup>2</sup> Het energieverbruik per jaar is gebaseerd op de standaard testresultaten gedurende 24 uur.  
 Het huidige energieverbruik varieert naargelang het gebruik van apparaat en waar het zich bevindt.

### Wanneer de deuren volledig geopend zijn

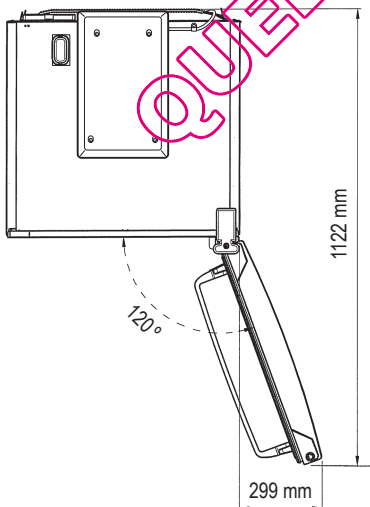

## Table des matières

Protection de l'environnement.....	58	Fonctions d'avertissement utilisateur.....	69
Consignes de sécurité.....	59	Production de glaçons.....	69
Installation.....	61	Retrait et fixation des étagères.....	69
Identification des pièces.....	63	Consignes d'entretien et de nettoyage.....	70
Panneau de commande.....	64	Dépannage.....	72
Réglage de la température.....	65	Foire aux questions.....	73
Utilisation des fonctions pratiques.....	66	Caractéristiques.....	75

## Protection de l'environnement



### Mise au rebut des matériaux d'emballage

Veillez recycler dans la mesure du possible (p. ex. le carton, les sacs en plastique, le ruban adhésif et le polystyrène) et assurez-vous que tous les autres matériaux d'emballage sont éliminés de façon sécurisée. Conservez l'emballage hors de portée des bébés et des jeunes enfants pour éviter blessure et étouffement.

### Informations relatives à la mise au rebut des déchets, destinées aux utilisateurs d'appareils électriques et électroniques (appareils ménagers domestiques)

Lorsque ce symbole figure sur les produits et/ou les documents qui les accompagnent, cela signifie que les appareils électriques et électroniques ne doivent pas être jetés avec les ordures ménagères.

Pour que ces produits subissent un traitement, une récupération et un recyclage appropriés, envoyez-les dans les points de collecte désignés, où ils peuvent être déposés gratuitement. Dans certains pays, il est possible de renvoyer les produits au revendeur local en cas d'achat d'un produit équivalent.

En éliminant correctement ce produit, vous contribuerez à la conservation des ressources vitales et à la prévention des éventuels effets négatifs sur l'environnement et la santé humaine, pouvant être dus à la manipulation inappropriée des déchets. Veuillez contacter les autorités locales pour connaître le point de collecte le plus proche. Des sanctions peuvent être appliquées en cas d'élimination incorrecte de ces déchets, conformément à la législation nationale.

### Utilisateurs professionnels de l'Union européenne

Pour en savoir plus sur l'élimination des appareils électriques et électroniques, contactez votre revendeur ou fournisseur.

### Informations sur la mise au rebut des déchets dans les pays ne faisant pas partie de l'Union européenne

Ce symbole n'est reconnu que dans l'Union européenne.

Pour supprimer ce produit, veuillez contacter les autorités locales ou votre revendeur afin de connaître la procédure d'élimination à suivre.

### Avant de vous débarrasser de votre ancien appareil

Veillez suivre les instructions de mise au rebut données par le fabricant de votre ancien appareil, ou la réglementation locale en matière de mise au rebut de ce type d'appareil. Si elles ne sont pas fournies, suivez les instructions en trois étapes ci-dessous.

1. Débranchez la fiche électrique de la prise.
2. Coupez le cordon d'alimentation et jetez-le de manière appropriée et sûre avec la fiche électrique toujours attachée.
3. Assurez-vous que l'ancien appareil est hors de portée des jeunes enfants pendant la période de stockage précédant sa mise au rebut ou avant son transport vers un Centre de recyclage.

- Retirez toutes les garnitures d'étanchéité de la porte et laissez les étagères et les tiroirs en place. Ainsi, les enfants ne pourront pas facilement grimper à l'intérieur de l'équipement et s'enfermer.

Cet appareil est destiné à être utilisé dans des applications domestiques et analogues telles que :

- les coins cuisines réservés au personnel des magasins, bureaux et autres environnements professionnels ;
- les fermes et l'utilisation par les clients des hôtels, motels et autres environnements à caractère résidentiel ;
- les environnements de type chambres d'hôtes ;
- la restauration et autres applications similaires hormis la vente au détail.



# Consignes de sécurité

## Signification des symboles :

<td>Ne pas faire</td>	Ne pas faire
<td>Assurez-vous de le faire</td>	Assurez-vous de le faire

<td>Indique que l'appareil doit être relié à la terre pour éviter une décharge électrique</td>	Indique que l'appareil doit être relié à la terre pour éviter une décharge électrique
<td>Ne pas démonter</td>	Ne pas démonter



### Signale un risque de mort ou de blessure grave.

Cet appareil n'est pas conçu pour être utilisé par des personnes (y compris des enfants) aux capacités physiques, sensorielles ou mentales diminuées, ou manquant d'expérience ou de connaissances, sauf sous la surveillance d'une personne responsable de leur sécurité qui leur a expliqué le fonctionnement de l'appareil. Les enfants doivent être surveillés afin qu'ils ne jouent pas avec l'appareil.



N'utilisez pas de prise multiple et ne branchez pas plusieurs appareils sur le même adaptateur de prise.

- Cela pourrait provoquer une surchauffe, un incendie ou un court-circuit.

Ne pas pincer, nouer ou tordre le cordon d'alimentation et ne pas placer un objet lourd dessus.

- Cela augmente les risques d'incendie ou de décharge électrique. Si le cordon électrique, la fiche électrique ou l'appareil sont endommagés, ils doivent être remplacés par le fabricant, un réparateur agréé ou une personne de qualification équivalente pour éviter tout danger.

Ne débranchez pas le réfrigérateur en tirant sur le cordon d'alimentation.

- Cela pourrait endommager le cordon d'alimentation. Saisissez toujours la fiche électrique et tirez fermement hors de la prise.

Ne posez aucun récipient contenant de l'eau sur le réfrigérateur.

- L'eau pourrait endommager l'isolation des composants électriques et provoquer un court-circuit, un incendie ou une décharge électrique.

Ne vaporisez jamais de gaz inflammable à proximité du réfrigérateur.

- Il y a un risque d'explosion ou d'incendie.

Ne vaporisez jamais de l'eau à l'intérieur ou à l'extérieur du réfrigérateur.

- Il y a un risque d'incendie ou de décharge électrique.

Ne touchez pas la fiche d'alimentation électrique avec les mains mouillées.

- Vous pourriez recevoir une décharge électrique.

N'installez pas le réfrigérateur dans un endroit humide ou dans lequel il pourrait entrer en contact avec de l'eau.

- La détérioration de l'isolation des pièces électriques pourrait être à l'origine d'une décharge électrique ou d'un incendie.

Ne stockez pas de substances volatiles ou inflammables dans le réfrigérateur.

- Les substances inflammables telles que le benzène, les diluants, l'alcool, l'éther et le GPL peuvent provoquer des explosions.

Ne stockez pas de produits pharmaceutiques ou sensibles à la température dans le réfrigérateur.

- Les produits nécessitant un strict contrôle de température ne doivent pas être stockés dans le réfrigérateur.

Ne laissez pas les enfants grimper, se balancer ou se suspendre à la porte du réfrigérateur.

- Ils pourraient se blesser gravement et aussi endommager le réfrigérateur.

N'utilisez pas le réfrigérateur en présence de vapeurs explosives ou de gaz inflammables.

- Il y a un risque d'explosion ou d'incendie.

Ne stockez pas d'essence ou tout liquide inflammable ou pouvant dégager des vapeurs inflammables, et ne les utilisez pas près de l'appareil.

- Il y a un risque d'explosion ou d'incendie.

**-AVERTISSEMENT:** N'utilisez pas de système mécanique ou autre moyen pour accélérer le processus de dégivrage. N'utilisez que les moyens recommandés par le fabricant.

- Cela pourrait endommager l'intérieur du réfrigérateur ou créer un risque d'explosion.

**-AVERTISSEMENT:** N'utilisez aucun appareillage électrique dans les compartiments de conservation des aliments de l'appareil, à l'exception de ceux qui sont recommandés par le fabricant.

- Il y a un risque d'explosion ou d'incendie.

**-AVERTISSEMENT:** Veillez à ne pas endommager le circuit de réfrigérant.

- Il y a un risque d'explosion ou d'incendie.



N'essayez pas de démonter, de réparer ou de modifier le réfrigérateur vous-même.

- Vous pourriez vous blesser (ou blesser une autre personne) par des brûlures ou des décharges électriques, ou endommager le réfrigérateur. Si votre appareil nécessite une modification ou une réparation, veuillez vous adresser à un centre de service après-vente agréé.

## Consignes de sécurité (suite)



Assurez-vous que le réfrigérateur est branché sur une prise secteur reliée à la terre. **NE PAS** brancher l'appareil sur une prise secteur qui n'est pas reliée à la terre.

- Un court-circuit pourrait occasionner une décharge électrique.



Veillez à ce que la fiche électrique et le cordon d'alimentation ne soient pas compressés ou endommagés.

- Une fiche électrique ou un cordon d'alimentation endommagés peuvent occasionner un court-circuit, un incendie ou une décharge électrique.
- Si le cordon d'alimentation est endommagé, il doit être remplacé par le fabricant, un agent agréé ou une personne de qualification équivalente pour éviter tout risque.
- **NE TENTEZ PAS DE LE REMPLACER VOUS-MÊME.**

Retirez toutes salissures ou poussières susceptibles de se trouver sur les broches de la fiche électrique avant de la brancher sur l'alimentation électrique.

- L'accumulation de poussière sur la fiche électrique pourrait se traduire par un défaut d'isolation, en particulier dans des conditions de forte humidité. Cela peut provoquer un court-circuit, un incendie ou une décharge électrique. Débranchez le cordon d'alimentation et essuyez-le avec un chiffon sec. N'utilisez jamais de chiffon mouillé ou humidifié.

Branchez votre appareil à la prise en vous assurant que la connexion est sécurisée.

- Une fiche d'alimentation électrique mal branchée peut être à l'origine d'un incendie ou d'une décharge électrique.

Installez le réfrigérateur dans un endroit bien ventilé.

- Plus la quantité de réfrigérant est importante dans un appareil, plus la pièce dans laquelle il est installé doit être spacieuse. En cas de fuite de réfrigérant, si l'appareil est dans une petite pièce, il y a un risque de formation de gaz combustibles. Il y a un risque d'incendie ou d'explosion. À titre indicatif, au moins 1 mètre cube d'espace dans la pièce est nécessaire pour 8 g de réfrigérant. La quantité de réfrigérant dans l'appareil est indiquée sur la plaque signalétique située à l'intérieur de l'appareil.

Le réfrigérant (R600a) utilisé dans le réfrigérateur et les gaz se trouvant dans le matériau isolant (cyclopentane) sont inflammables. Ils nécessitent des procédures spécifiques en cas de mise au rebut.

- Assurez-vous qu'aucun des tuyaux situés à l'arrière de l'appareil ne sont endommagés avant la mise au rebut. Une fuite de réfrigérant ou de gaz pourrait provoquer un incendie ou une explosion.

Débranchez le réfrigérateur avant le nettoyage et l'entretien.

- Un manquement à cette consigne pourrait causer une décharge électrique.

Si une odeur de brûlé ou de la fumée émane du réfrigérateur, débranchez immédiatement la fiche électrique et contactez un centre de service après-vente agréé.

- Un manquement à cette consigne pourrait causer un incendie ou une décharge électrique.

**-AVERTISSEMENT:** Les orifices d'aération situés à l'intérieur de l'appareil ou dans la structure intégrée ne doivent pas être obstrués.

- Sinon, cela pourrait causer un incendie ou une explosion car le réfrigérant ne peut pas se disperser s'il fuit.

### RADIATION DEL

**NE REGARDEZ PAS DIRECTEMENT AVEC DES INSTRUMENTS OPTIQUES UN PRODUIT DEL DE CLASSE 1M.**



**ATTENTION**

**Indique un risque de blessures ou de dommages matériels.**



Ne placez pas de bouteilles ou de récipients en verre dans le congélateur.

- Lorsque le contenu gèle, le verre peut se briser.

Ne touchez pas les parois internes du congélateur ni les produits stockés dans le congélateur avec les mains mouillées.

- Votre peau risque de geler contre les parois internes ou contre les produits stockés dans le congélateur.

Ne pas ouvrir ou fermer les portes en tenant les poignées des portes à deux mains.

- Cela pourrait occasionner des blessures corporelles.



En cas de coupure d'électricité, évitez d'ouvrir fréquemment le réfrigérateur ou d'y placer des aliments non réfrigérés.

- Cela pourrait occasionner une hausse de température dans le réfrigérateur et gâcher les aliments qui s'y trouvent.

Si le réfrigérateur reste inutilisé pendant longtemps, débranchez la fiche électrique de la prise secteur.

Faites également attention à l'espace entre les portes du réfrigérateur et du congélateur, en particulier si deux portes sont ouvertes en même temps.

- Cela pourrait occasionner des blessures corporelles.

Lorsque vous ouvrez le réfrigérateur, veillez à ne pas vous pincer les doigts dans une des "zones de pincement". En particulier, lors de l'ouverture de la porte du réfrigérateur, veillez à éviter les zones de pincement potentiel entre les portes du congélateur.

- Cela peut occasionner des blessures corporelles.

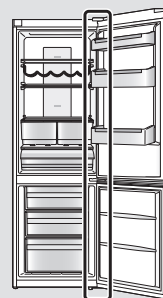

Zones de pincement potentiel

Cette section explique comment installer votre appareil pour qu'il fasse le moins de bruit possible et consomme le moins d'énergie possible.

## Dimensions

NR-B29SG2/NR-B29SW2: L600 x P652 x H1898 (mm)

NR-B32SG2/NR-B32SW2: L600 x P652 x H2044 (mm)

## Déballage de votre appareil

Retirez tous les emballages et toutes les bandes adhésives.

## Choix de l'emplacement approprié

### Ventilation

Sachant que l'appareil dégage de la chaleur pendant son utilisation, il doit être installé dans une pièce bien ventilée et sèche, et un espace suffisant doit être conservé autour de l'appareil, comme indiqué sur la Figure 1. L'espace doit être plus important si un bruit de vibration est émis.

### Température

La consommation d'énergie et l'efficacité de l'appareil, c.-à-d. la quantité d'énergie qu'il utilise pour refroidir et congeler de la nourriture, sont affectées par la température ambiante.

Pour des résultats optimaux, votre réfrigérateur :

- ne doit pas être exposé à la lumière directe du soleil
- ne doit pas être installé à proximité de radiateurs, cuisinières ou autres sources de chaleur
- doit uniquement être installé dans une pièce dont la température ambiante correspond à la classe climatique définie pour l'appareil. Veuillez consulter la section des Caractéristiques pour connaître la classe climatique de votre appareil.

### Niveau

Installez l'appareil sur un sol bien horizontal et assez solide pour supporter un réfrigérateur plein.

Corrigez les irrégularités du sol en agissant sur les deux pieds avant ajustables comme indiqué dans la Figure 2. Cela évitera les vibrations et le bruit.

Si l'appareil est placé sur une moquette ou un revêtement en vinyle, posez d'abord une planche dure sur la moquette ou sur le revêtement. Cela évitera une détérioration possible de la couleur due à la chaleur.

### Porte du réfrigérateur



Il est possible de déplacer les charnières de la porte du réfrigérateur de la droite vers la gauche afin que la porte s'ouvre dans l'autre sens. Si cela est plus commode dans votre maison, veuillez contacter notre service après-vente énuméré sur la feuille jointe ou accédez à notre site Web (<http://panasonic.net>). Nous ne pourrions être tenus responsables si vous remplacez les charnières par vous-même. Les pièces permettant de modifier la direction d'ouverture de la porte sont fournies dans l'emballage de l'appareil.

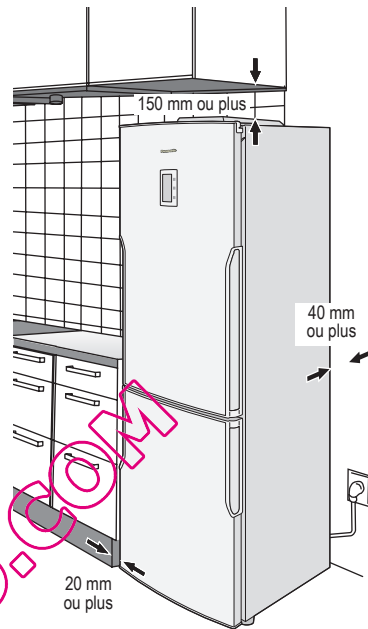

Figure 1

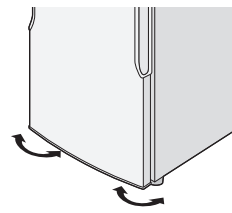
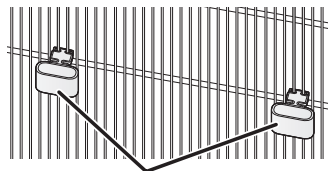
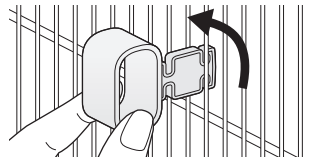

Figure 2

## Installation (suite)

### Mise en place des guides de maintien de la distance

Pour éviter que le condenseur (composant noir situé à l'arrière avec des ailettes) ne touche la paroi, mettez en place deux guides de maintien de la distance en les faisant pivoter de 90°.



Guides de maintien de la distance (accessoires)

### Nettoyage

Après l'installation, nettoyez l'appareil en l'essuyant à l'eau tiède.

### Branchement de la fiche d'alimentation électrique sur la prise électrique

Vous pouvez brancher la prise d'alimentation électrique immédiatement après l'installation.

Une fois l'appareil branché, tous les symboles apparaissent pendant un moment, puis les valeurs de démarrage apparaissent à -18 °C sur l'affichage de la température du congélateur et à 4 °C sur l'affichage de la température du réfrigérateur.

Toutes les touches du panneau de commande sont tactiles. (Il suffit d'appuyer dessus pour activer la touche que vous souhaitez utiliser.)

### Remarques :

- Le refroidissement peut prendre plus de temps en été ou à d'autres périodes où la température ambiante est élevée.
- Si vous avez besoin de débrancher le réfrigérateur, attendez au moins 10 minutes avant de le rebrancher. Vous pourriez endommager le compresseur.

### Température de la pièce

La classe climatique se trouve sur la plaque signalétique située sur le côté gauche du compartiment du réfrigérateur. Elle indique les températures ambiantes sous lesquelles l'appareil peut être utilisé.

Classe climatique	Température ambiante autorisée
<b>SN</b> (Tempérée élargie)	+10 °C à 32 °C
<b>N</b> (Tempérée)	+16 °C à 32 °C
<b>ST</b> (Subtropicale)	+16 °C à 38 °C
<b>T</b> (Tropicale)	+16 °C à 43 °C

### Pour économiser de l'énergie

1. Installez le réfrigérateur dans un endroit sec, frais et bien ventilé. Plus la température ambiante est froide, meilleure est l'efficacité. (Veuillez vous référer à la page 61 pour les dimensions et le dégagement.)
2. La combinaison des tiroirs et étagères qui fournit le plus grand volume et l'utilisation d'énergie la plus efficace pour le réfrigérateur.
  - Retirez les deux tiroirs supérieurs du congélateur. (Laissez le tiroir inférieur du congélateur.)
  - Attachez les tiroirs et les étagères aux positions illustrées dans la section des "Identification des pièces" (p.63).
  - Le retrait du tiroir du compartiment de refroidissement améliore la circulation de l'air froid. Il est également possible de stocker davantage d'aliments.
3. Réglez le mode Écran de veille.
4. Ne remplissez pas trop le réfrigérateur pour permettre à l'air de circuler.
5. Ouvrez les portes seulement si nécessaire et aussi brièvement que possible.
6. Nettoyez de temps en temps les orifices d'aération au fond du réfrigérateur avec un aspirateur, etc. (Faites attention de ne pas endommager le tuyau de réfrigérant à l'intérieur du couvercle.)
7. Une fois réglé en mode Super Freeze ou Super Cool, la consommation d'énergie augmente.

## Identification des pièces

Le réfrigérateur illustré ci-dessous se réfère au modèle NR-B29SG2 et peut être légèrement différent de votre.

### Compartiment du réfrigérateur

Vous pouvez régler la température dans une plage comprise entre 2 °C et 8 °C.



Plats cuisinés, boissons, œufs, gâteaux, produits laitiers

### Compartiment de refroidissement

La température est inférieure de 1 °C à 2 °C à celle qui est réglée pour le compartiment du réfrigérateur. Pour connaître les détails sur l'utilisation du compartiment de refroidissement, veuillez vous référer à la page 65.



Fromage, beurre, saucisses

### Compartiment du congélateur

Vous pouvez régler la température dans une plage comprise entre -24 °C et -16 °C.



Viande congelée, volaille, poisson, crème glacée

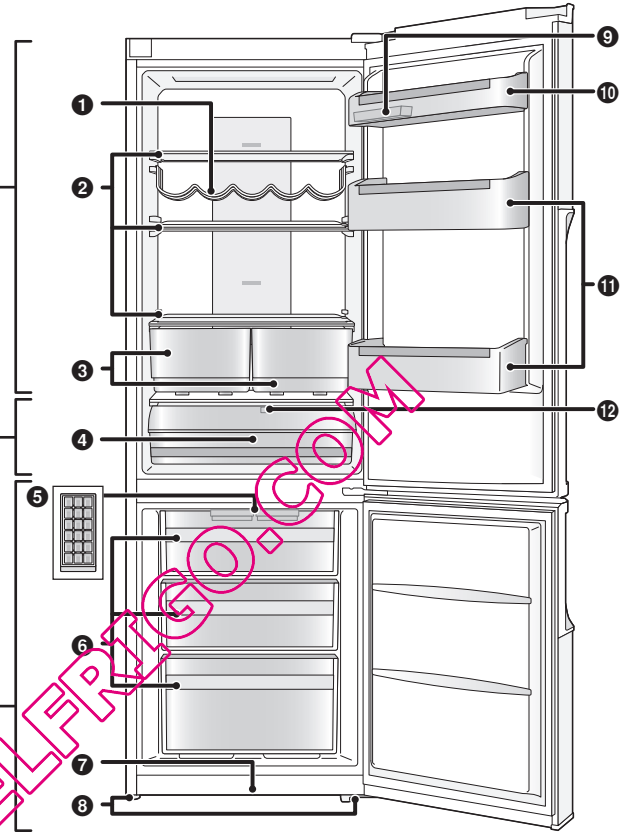

Français

- |   |                          |                          |
|---|--------------------------|--------------------------|
| 1 Casier à vins                             | 5 2 plaques à glaçons    | 9 2 bacs à œufs          |
| 2 Lampe à diode*                            | 6 Tiroirs du congélateur | 10 Étagères de la porte* |
| 3 Bacs à légumes                            | 7 Garde-pied             | 11 Étagères à bouteilles |
| 4 Tiroir du compartiment de refroidissement | 8 Pieds ajustables       | 12 Pièce coulissante     |

\*Les pièces suivantes sont ajoutées au NR-B32SG2/NR-B32SW2.

- Étagère en verre
- Étagère de la porte

#### Remarque :

- Vous pouvez modifier la position d'installation de la porte et des étagères à bouteilles. Soyez cependant vigilant, car les aliments et les boissons pourraient tomber lors de l'ouverture et de la fermeture de la porte en fonction de la position des étagères.
- Fermer la porte en laissant ouverts les tiroirs (bacs à légumes/compartiment de refroidissement/tiroirs du congélateur) risque de casser les tiroirs.

## Panneau de commande

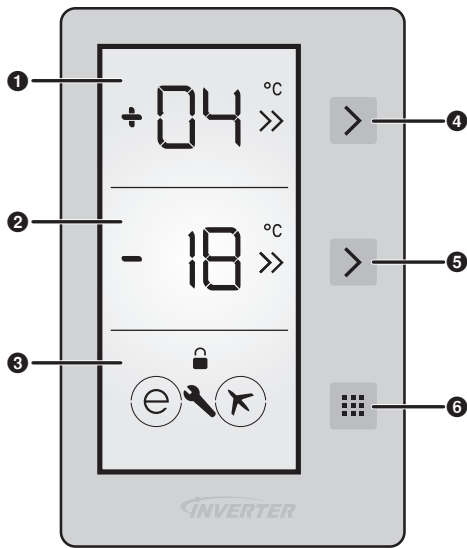

### Zone d'affichage

- 1 Affichage de la température du réfrigérateur**
  - La température réglée s'affiche.
  - Lorsque le mode Super Cool est activé, deux repères >> clignotent tour à tour.
- 2 Affichage de la température du congélateur**
  - La température réglée s'affiche.
  - Lorsque le mode Super Freeze est activé, deux repères >> clignotent tour à tour.
- 3 Affichage des fonctions**
  - Lorsque les modes Eco e et Holiday ✈ sont réglés, des cercles viennent entourer les repères.
  - Lorsque les fonctions Sécurité enfant 🔒 et Alarme 🚨 sont activées, les repères de ces fonctions s'affichent.

### Zone de commande

- 4 Touche de sélection du réfrigérateur**
- 5 Touche de sélection du congélateur**
- 6 Touche Mode**

### Remarques :

- Ce réfrigérateur utilise un microprocesseur pour contrôler la température. La température à l'intérieur du réfrigérateur varie en fonction de divers facteurs, comme la température ambiante, la fréquence d'ouverture et de fermeture des portes, la quantité d'aliments stockés à l'intérieur et la manière dont ils sont stockés.



# Réglage de la température

## Compartiment du réfrigérateur

Au moment de l'achat, la température est réglée sur 4 °C.

- 1 Appuyez une fois sur **>** (supérieur), puis une seconde fois à moins d'une seconde d'intervalle.
  - Vous pouvez régler la température.
- 2 Appuyez à plusieurs reprises sur cette touche jusqu'à ce que vous ayez réglé la température de votre choix.

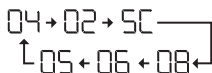

- Si vous n'effectuez aucune opération pendant 1 seconde au cours de la procédure de réglage, la valeur de réglage clignote et un bip est émis, indiquant que la température est maintenant réglée.

### Remarque :

- Si les modes Super Cool, Super Freeze, Eco ou Holiday se terminent ou sont annulés, l'appareil revient aux réglages précédents.

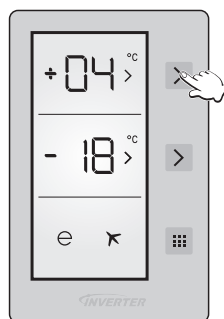

## Compartiment du congélateur

Au moment de l'achat, la température est réglée sur -18 °C.

- 1 Appuyez une fois sur **>** (inférieur), puis une seconde fois à moins d'une seconde d'intervalle.
  - Vous pouvez régler la température.
- 2 Appuyez à plusieurs reprises sur cette touche jusqu'à ce que vous ayez réglé la température de votre choix.

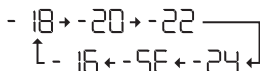

- Si vous n'effectuez aucune opération pendant 1 seconde au cours de la procédure de réglage, la valeur de réglage clignote et un bip est émis, indiquant que la température est maintenant réglée.

### Remarque :

- Si les modes Super Cool, Super Freeze, Eco ou Holiday se terminent ou sont annulés, l'appareil revient aux réglages précédents.

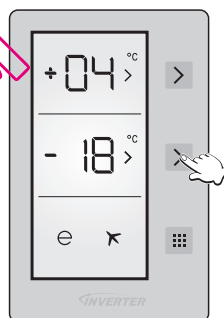

Français

## Compartiment de refroidissement

Vous pouvez régler la température du compartiment de refroidissement en ouvrant et en fermant la pièce coulissante se trouvant à l'intérieur du compartiment.

### Ouvert

Tournez la pièce coulissante sur la position d'ouverture afin de régler la température du compartiment à 1 ou 2 °C de moins que celle qui est réglée pour le compartiment du réfrigérateur, puis faites fonctionner le compartiment en tant que compartiment de refroidissement.

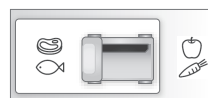

### Fermé

Tournez la pièce coulissante sur la position de fermeture afin de régler la même température que pour le compartiment du réfrigérateur, puis faites fonctionner le compartiment en tant que compartiment du réfrigérateur.

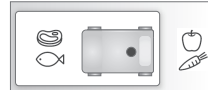

- Tant que ce compartiment est utilisé comme compartiment à 0 °C, le stockage des aliments dans le compartiment de refroidissement au lieu du compartiment du congélateur ou du réfrigérateur permet de conserver la fraîcheur et le goût des aliments plus longtemps, tout en préservant leur aspect frais. Lorsque le tiroir du compartiment de refroidissement se salit, retirez-le et lavez-le à l'eau. (L'eau gèle à 0 °C, mais les aliments contenant de l'eau ou du sucre gèlent à une température inférieure). Le compartiment de refroidissement est généralement utilisé pour le poisson cru ou légèrement fumé, le riz, etc.
- Tirez le tiroir du compartiment de refroidissement vers vous ; le couvercle s'ouvre automatiquement.

### Remarque :

- Ne placez pas les aliments que vous souhaitez surgeler sur les plaques à glaçons pour faire de la glace.



## Utilisation des fonctions pratiques

### Mode Super Freeze

#### Fonctionnalités :

- Dans ce mode, le congélateur peut être refroidi rapidement, ce qui permet de congeler les aliments frais qui y sont placés.
- Le mode Super Freeze se termine automatiquement après 24 heures ou lorsque la température du capteur du congélateur est inférieure à -32 °C.

#### Réglages :

1. Appuyez sur  (supérieur) jusqu'à ce que « SF » s'affiche.
  2. Si vous n'effectuez aucune opération pendant 1 seconde au cours de la procédure de réglage, « SF » clignote et un bip est émis, indiquant que le mode Super Freeze est réglé.
- Dans ce mode, « SF » s'affiche et deux repères >> clignotent tour à tour.
  - Pour désactiver ce mode, appuyez sur  (inférieur).

#### Remarques :

- Pendant ce mode :
  - En appuyant sur  (supérieur), vous annulez le mode de Super Freeze et vous pouvez régler la température de votre choix.
  - Il est impossible de sélectionner les modes Eco et Holiday.
  - Vous pouvez ajuster la température du réfrigérateur.
- L'effet sur les aliments stockés peut être réduit si vous activez le mode Super Freeze plusieurs heures avant de ranger les aliments dans le compartiment du congélateur.
- L'alarme sonne 3 heures après que vous avez réglé le mode Super Freeze. Vous pouvez ensuite ranger une petite quantité de nourriture.
- Les points suivants sont recommandés pour assurer la capacité de congélation maximale.
  - ① Réglez la température du congélateur à -24 °C et la température du réfrigérateur à 2 °C, 24 heures avant d'y ranger les aliments.
  - ② Activez le mode Super Freeze 10 heures avant de placer les aliments.
  - ③ Si vous souhaitez stocker une grande quantité de nourriture, enlevez les deux tiroirs supérieurs du congélateur et placez la nourriture directement sur l'étagère en verre ou dans le tiroir inférieur du congélateur.  
(La capacité de congélation peut être augmentée si les aliments sont placés directement sur l'étagère en verre supérieure.)
- La capacité de congélation maximum en 24 heures est indiquée sur la plaque signalétique.

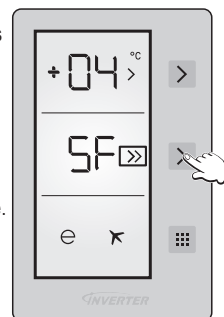



### Mode Super Cool

#### Fonctionnalités :

- Dans ce mode, vous pouvez refroidir des aliments prêts à manger avant consommation, vous pouvez refroidir et stocker une grande quantité de nourriture et refroidir rapidement des boissons.
- Le mode Super Cool se termine automatiquement après 8 heures ou lorsque la température du capteur du réfrigérateur est inférieure à 0 °C.

#### Réglages :

1. Appuyez sur  (supérieur) jusqu'à ce que « SC » s'affiche.
  2. Si vous n'effectuez aucune opération pendant 1 seconde au cours de la procédure de réglage, « SC » clignote et un bip est émis, indiquant que le mode Super Cool est réglé.
- Dans ce mode, « SC » s'affiche et deux repères >> clignotent tour à tour.
  - Pour désactiver ce mode, appuyez sur  (supérieur).

#### Remarques :

- Dans ce mode :
  - En appuyant sur  (supérieur), vous annulez le mode de Super Cool et vous pouvez régler la température de votre choix.
  - Il est impossible de sélectionner les modes Eco et Holiday.
  - Vous pouvez ajuster la température du congélateur.

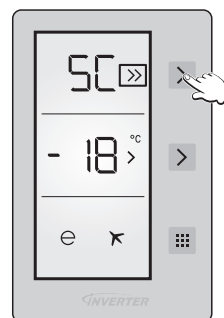





## Mode Eco

### Fonctionnalités :

- Dans ce mode, l'unité de commande fait fonctionner le congélateur et le réfrigérateur de manière économique.
- Dans ce mode, la température du réfrigérateur est automatiquement réglée sur 4 °C et celle du congélateur sur -18 °C.

### Réglages :

1. Appuyez à plusieurs reprises sur  jusqu'à ce qu'un cercle vienne entourer .
  2. Si vous n'effectuez aucune opération pendant 1 seconde au cours de la procédure de réglage, le cercle entourant  clignote et un bip est émis, indiquant que le mode Eco est réglé.
- Dans ce mode, « E » apparaît sur l'affichage de la température du réfrigérateur/ congélateur et un cercle vient entourer .
  - Pour désactiver ce mode, appuyez sur .

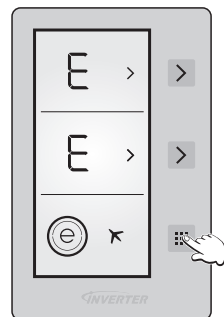

### Remarques :





- Dans ce mode :
  - Il est possible de régler le congélateur et le réfrigérateur. Le réglage est maintenu une fois le mode Eco désactivé.
  - Il est possible de sélectionner les modes Super Cool et Super Freeze. Le mode Eco est automatiquement désactivé et le mode sélectionné est activé.
  - Une fois le mode Eco désactivé, il est possible de sélectionner le mode Holiday et le mode sélectionné est activé.

## Mode Holiday

### Fonctionnalités :

- Activez ce mode si le réfrigérateur ne doit pas être utilisé pendant une période prolongée, par exemple si vous partez longtemps en vacances.
- Dans ce mode, la température du réfrigérateur est automatiquement réglée sur 8 °C et celle du congélateur sur -18 °C.

### Réglages :

1. Appuyez à plusieurs reprises sur  jusqu'à ce qu'un cercle vienne entourer .
  2. Si vous n'effectuez aucune opération pendant 1 seconde au cours de la procédure de réglage, le cercle entourant  clignote et un bip est émis, indiquant que le mode Holiday est réglé.
- « H » apparaît sur l'affichage de la température du congélateur. Aucune indication n'apparaît sur l'affichage de la température du réfrigérateur.
  - Dans ce mode, « H » apparaît sur l'affichage de la température du congélateur et un cercle vient entourer .

### Remarques :

- Avant d'utiliser ce mode, videz le réfrigérateur et fermez sa porte.
- Lorsque ce mode se termine, le réfrigérateur recommence à fonctionner avec les réglages précédents.
  - Il est possible de régler le congélateur et le réfrigérateur. Le réglage est maintenu une fois le mode Holiday désactivé.
  - Il est possible de sélectionner les modes Super Cool et Super Freeze. Le mode Holiday est automatiquement désactivé et le mode sélectionné est activé.
  - Une fois le mode Holiday désactivé, il est possible de sélectionner le mode Eco et le mode sélectionné est activé.

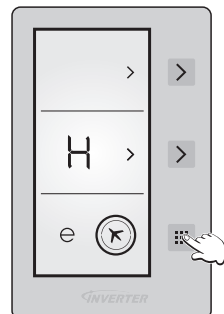





## Utilisation des fonctions pratiques (suite)

### Mode Drink Cool

#### Fonctionnalités :

- Vous pouvez rafraîchir rapidement des boissons dans le congélateur.
- Ce mode est doté d'une fonction de minuterie qui peut être configurée pour émettre un bip lorsque que celle-ci atteint 5, 10, 15, 20, 25 ou 30 minutes.
- Retirez les bouteilles lorsque vous entendez le bip. Si vous laissez des bouteilles pendant une période prolongée dans le congélateur, le contenu peut geler et les bouteilles se casser.

#### Réglages :

1. Appuyez sur la touche  (inférieur) pendant 5 secondes.
  2. « dc » apparaît sur l'affichage de la température du congélateur et « 05 » clignote sur l'affichage de la température du réfrigérateur.
  3. Appuyez sur  (supérieur) pour régler l'heure (05-10-15-20-25-30 minutes).
  4. L'heure sélectionnée clignote à 3 reprises sur l'affichage et un bip est émis.
  5. Un décompte par minutes commence à partir de l'heure définie et le temps restant clignote sur l'affichage.
- Pour désactiver le mode Drink Cool, appuyez sur la touche  (inférieur) pendant 5 secondes.
  - À l'heure définie, un bip est émis et les deux indications de l'affichage (exemple : « 00 » et « dc ») clignotent jusqu'à ce que vous appuyiez sur  (inférieur).

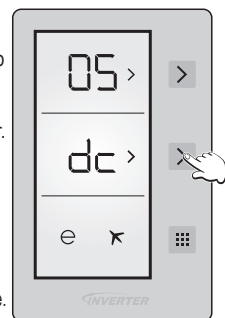

#### Remarques :



- Si vous utilisez ce mode, vérifiez régulièrement la température des bouteilles.
- Si les bouteilles sont suffisamment rafraîchies, retirez-les et du congélateur.

### Mode Écran de veille

#### Fonctionnalités :

- En réglant ce mode, il est possible de désactiver le rétroéclairage de l'affichage afin d'économiser l'énergie.

#### Réglages :

1. Appuyez sur  pendant 3 secondes pour régler la fonction Écran de veille automatique.
  2. Si vous n'effectuez aucune opération pendant 5 secondes et si aucune porte n'est ouverte, le rétroéclairage de l'affichage est désactivé alors que tous les autres repères et caractères restent sur l'affichage.
- Les modes et fonctions sélectionnés sont conservés.
  - Pour désactiver la fonction Écran de veille automatique et laisser le rétroéclairage de l'affichage allumé, appuyez sur  pendant 3 secondes.

#### Remarques :

- Lorsque la fonction Écran de veille automatique est activée et le rétroéclairage de l'affichage éteint pendant un moment, le rétroéclairage de l'affichage se rallume et les fonctions réglées sont indiquées si vous n'appuyez sur aucune touche et n'ouvrez aucune porte.
- Lorsque l'Écran de veille et la Sécurité enfant sont activés, l'Écran de veille est activé. Par conséquent, bien que les deux fonctions soient activées, le rétroéclairage de l'affichage se rallume si vous appuyez sur une touche et ouvrez une porte.

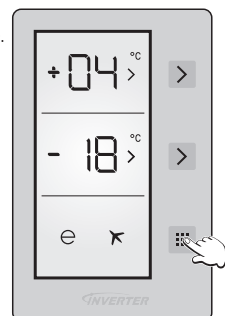





### Fonction Sécurité enfant

#### Fonctionnalités :

- Le réglage de la Sécurité enfant peut empêcher les enfants de modifier les réglages lorsqu'ils jouent avec les touches.

#### Réglages :

1. Appuyez sur  (supérieur) et  (inférieur) pendant 5 secondes pour régler la Sécurité enfant.
- Lorsque la Sécurité enfant est sélectionnée,  est allumé.
  - Pour désactiver ce mode, appuyez sur  (supérieur) et  (inférieur) pendant 5 secondes. Vous ne pouvez pas modifier le mode actuellement sélectionné avant de désactiver la Sécurité enfant.

#### Remarques :

- Si l'électricité est coupée ou la prise électrique débranchée, la Sécurité enfant est désactivée.

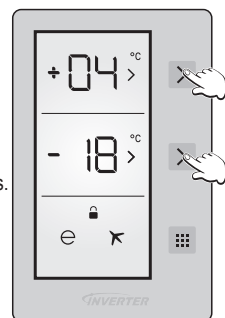

## Fonctions d'avertissement utilisateur

Les fonctions d'alerte utilisateur sont activées dans les situations suivantes.

Situation	Détails	Alarme	Comment arrêter l'alarme
Le mode s'arrête.	• L'heure réglée a été atteinte en mode Drink Cool.	Émet un bip continu	Appuyez sur  .
Porte entrouverte.	• La porte du réfrigérateur et/ou du congélateur est entrouverte depuis plus de 2 minutes.	Sonne toutes les 5 secondes	Fermez la ou les portes.

## Production de glaçons

Ouvrez le congélateur, tirez le tiroir du haut et retirez la plaque à glaçons du plafond. Remplissez d'eau la plaque à glaçons jusqu'au repère et remettez-la en place.

Lorsque les glaçons sont prêts, tirez le tiroir du haut et retirez la plaque à glaçons. Tordez légèrement la plaque en la tenant par les deux extrémités pour faire tomber les glaçons de la plaque à glaçons. Ensuite, remettez la plaque à glaçons en place.

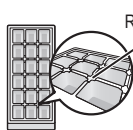

Repère de niveau d'eau

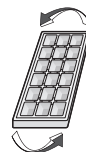

Français

## Retrait et fixation des étagères

### Réfrigérateur

#### Étagères en verre

Soulevez légèrement la partie centrale de l'étagère et tirez-la vers l'extérieur. Avant de retirer les étagères en verre, retirez les étagères de la porte et à bouteilles en premier lieu si elles se trouvent dans le passage. Pour retirer la tablette en verre, ouvrez la porte jusqu'à ce qu'elle touche la butée.



#### Bacs à légumes

Tirez les bacs à légumes vers vous et sortez-les.



#### Étagères de la porte et étagères à bouteilles

Soulevez-la légèrement puis retirez-la.

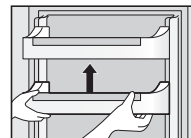

#### Tiroir du compartiment de refroidissement

Pour sortir le tiroir, maintenez sa partie avant et soulevez-le en diagonale, puis retirez-le.

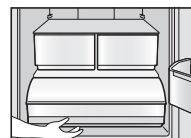

### Congélateur

Tirez le tiroir vers vous, soulevez légèrement sa partie avant et tirez-le à l'extérieur. Après avoir retiré le tiroir, vous pouvez stocker des aliments dans le compartiment vide.

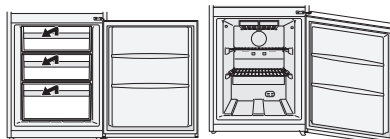

# Consignes d'entretien et de nettoyage

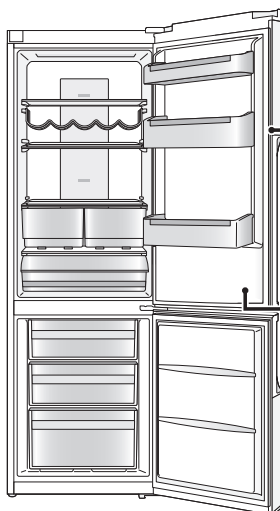

## Nettoyage quotidien

Essuyez les pièces avec un chiffon sec.

### Endroits qui se salissent facilement :

#### Joint d'ouverture de porte



En se salissant, le joint s'abîme facilement et une fuite d'air froid est très probable.

#### Étagère à bouteilles

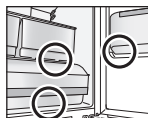

Si de la saleté et du liquide sont accumulés, essuyez immédiatement.

Tous les ans, débranchez la fiche d'alimentation et retirez les étagères pour effectuer un nettoyage minutieux.

## Pièces qui peuvent être nettoyées avec de l'eau

### Réfrigérateur

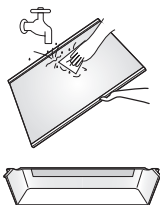

- Étagères en verre
- Clayettes de porte
- Étagères à bouteilles
- Bacs à œufs
- Bacs à légumes
- Tiroir du compartiment de refroidissement

### Congélateur

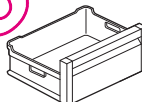

- Tiroirs du congélateur
- Plaques à glaçons

### Remarque :

- N'utilisez pas de produits de nettoyage abrasifs tels que le bicarbonate de soude. Cela pourrait endommager le plastique.

## Nettoyage du panneau de commande

Le panneau de commande du réfrigérateur est fabriqué avec des matériaux spéciaux. Pour protéger la surface des dommages, ne le nettoyez pas avec un solvant chimique. Au lieu de cela, essuyez-le avec un chiffon doux sec ou légèrement humidifié.

## Nettoyage de l'extérieur du réfrigérateur

Nettoyez la partie externe de l'appareil à l'aide d'un chiffon doux humidifié à l'eau chaude. Si certaines taches résistent, appliquez un produit de nettoyage de cuisine neutre puis essuyez avec un chiffon doux humidifié à l'eau chaude. Essuyez toute trace d'eau à l'aide d'un chiffon sec.

## Remarques concernant le nettoyage

Aucune des substances suivantes **ne doit être utilisée** pour le nettoyage de l'appareil :

- **Produit de lavage alcalin**, de telles substances peuvent faire craqueler les parties en plastique.
- **Détergent pulvérisé, poudre de savon, huile fossile, eau chaude, brosse de cuisine, acide, benzène, diluants ou solutions base d'alcool**, etc. Ces substances pourraient endommager les peintures de surface et les parties en plastique. Veillez à éliminer toute tache d'huile domestique. Cela pourrait également endommager les pièces en plastique.



### Vérifications d'usage

- Le cordon d'alimentation est-il endommagé ?
- La fiche électrique devient-elle chaude ?
- La fiche électrique est-elle complètement insérée dans la prise ?

Si le cordon d'alimentation ou le voyant DEL est endommagé, consultez un centre d'assistance agréé. N'ESSAYEZ PAS de remplacer ces éléments vous-même.



### Non utilisation prolongée

S'il est prévu une longue période de non-utilisation de l'appareil, débranchez la fiche électrique, effectuez un nettoyage comme décrit ci-dessus. Laissez la porte ouverte pendant 2 ou 3 jours. Cela permet à l'intérieur de sécher évite la formation de moisissures et de mauvaises odeurs.

De façon générale, n'éteignez pas le réfrigérateur. Sa durée de vie pourrait en être affectée.

### Avant de déplacer ou de transporter le réfrigérateur

- ① Retirez tous les aliments.
- ② Débranchez-le.
- ③ Soulevez le pied ajustable.
- ④ Tirez le réfrigérateur vers vous.
- ⑤ Par exemple, utilisez un chiffon pour absorber l'eau du plateau d'évaporation.

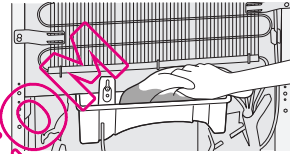

(Partie inférieure, à l'arrière de l'appareil)

### Déplacement et transport du réfrigérateur

Le transport de l'appareil nécessite au moins deux personnes.

- ① Vissez les pieds ajustables à fond.
- ② Maintenez le pied ajustable d'une main et les coins de l'autre, comme décrit.

#### Remarque :

- Ne portez pas l'appareil en le tenant par ses portes.  
Ne transportez jamais le réfrigérateur en position couchée.

Sécurisez les portes avec du ruban adhésif

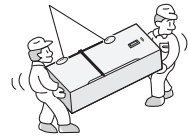

## Dépannage

Votre réfrigérateur vous avertit si les températures du réfrigérateur et du congélateur sont à des niveaux incorrects ou lorsque l'appareil rencontre un problème. Les codes d'avertissement apparaissent sur l'affichage de la température du réfrigérateur/congélateur.

Codes d'avertissement	Signification	Détails et contre-mesures
Sr	Échec/Avertissement	Le processus de refroidissement ou une ou plusieurs pièces sont en panne. • Appelez dès que possible le service d'assistance.
LF	Le compartiment du congélateur n'est pas assez froid.	Cette précaution doit être prise en particulier après une coupure de courant prolongée. 1. Ne congelez pas les aliments décongelés et consommez-les rapidement. 2. Réglez la température du congélateur à une valeur inférieure ou sélectionnez le mode Super Freeze jusqu'à ce que le compartiment retrouve sa température normale. 3. N'y rangez pas d'aliments frais avant d'avoir réglé cette panne.
LC	Le compartiment du réfrigérateur n'est pas assez froid.	La température idéale du compartiment du réfrigérateur est de +4°C. Si vous voyez cet avertissement, vos aliments risquent de se gâter. 1. Réglez la température du réfrigérateur à une valeur inférieure ou sélectionnez le mode Super Cool jusqu'à ce que le compartiment retrouve sa température normale. 2. N'ouvrez pas trop souvent la porte avant d'avoir réglé cette panne.
LF et LC	Pas assez froid.	Il s'agit de la combinaison des types d'erreur LF et LC. • Vous observerez cette panne en démarrant l'appareil pour la première fois. Celle-ci sera réglée lorsque les compartiments auront retrouvé leur température normale.
HC	Le compartiment du réfrigérateur est trop froid.	Les aliments commencent à se congeler en raison de la température trop basse. 1. Vérifiez si le mode Super Cool est activé. 2. Baissez la valeur de la température du réfrigérateur.
LOPO	Basse tension	Lorsque l'alimentation devient inférieure à 170 V, l'appareil arrive en position stable. • Il ne s'agit pas d'une panne. Cela évite tout dommage au compresseur. Cet avertissement est désactivé lorsque la tension a atteint le niveau requis.



## Foire aux questions

Si vous avez l'impression que votre réfrigérateur ne fonctionne pas correctement, vérifiez tout d'abord les points suivants. Si le problème persiste, débranchez la fiche d'alimentation électrique et contactez votre revendeur ou un centre de service après-vente agréé.

### Général

<b>Le réfrigérateur émet des bruits inhabituels.</b>	<ul style="list-style-type: none"><li>• Le réfrigérateur est-il bien installé sur un sol solide et plat ?</li><li>• Y a-t-il suffisamment d'espace tout autour du réfrigérateur ?</li><li>• Y a-t-il quelque chose qui vibre au sommet du réfrigérateur ?</li><li>• C'est normal d'entendre certains bruits quand le réfrigérateur se met en marche ou s'arrête.</li></ul>
<b>Vous entendez un son après la mise hors service du compresseur.</b>	<ul style="list-style-type: none"><li>• Ceci est normal et c'est souvent dû au réfrigérant coulant en sens inverse vers le compresseur.</li></ul>
<b>Vous entendez un son après avoir ouvert ou fermé la porte.</b>	<ul style="list-style-type: none"><li>• Ceci est normal et c'est dû à la différence de pression d'air entre l'intérieur et l'extérieur du réfrigérateur.</li></ul>
<b>Vous entendez un son d'air ou d'eau qui coule après avoir ouvert la porte.</b>	<ul style="list-style-type: none"><li>• Ceci est dû au réfrigérant coulant dans les conduites internes.</li></ul>
<b>Vous entendez un bruit de ventilation important en continu.</b>	<ul style="list-style-type: none"><li>• Ce son se fait entendre quand le ventilateur de circulation d'air froid est en marche.</li><li>• Avez-vous stocké beaucoup d'aliments ou la température de la pièce est-elle élevée ? Dans des situations de ce type, le ventilateur de circulation d'air froid tourne très vite et produit un bruit élevé.</li></ul>
<b>Le compresseur est assez bruyant.</b>	<ul style="list-style-type: none"><li>• Avez-vous stocké beaucoup d'aliments ou la température de la pièce est-elle élevée ? Dans de tels cas, le compresseur tourne très vite et c'est normal qu'il devienne plus bruyant.</li></ul>
<b>Le compresseur fonctionne pendant longtemps.</b>	<ul style="list-style-type: none"><li>• Quand la fiche d'alimentation électrique est branchée pour la première fois, le compresseur fonctionne plus longtemps que la normale pour refroidir l'intérieur du réfrigérateur, jusqu'à ce que les températures choisies soient atteintes.</li><li>• Le mode Super Freeze ou Super Cool est-il réglé ?</li><li>• Les portes ont-elles été fréquemment ouvertes et fermées ? Les portes sont-elles bien fermées ?</li><li>• Avez-vous stocké beaucoup d'aliments ou la température de la pièce est-elle élevée ?</li><li>• Quand beaucoup d'aliments sont placés dans le réfrigérateur en une fois, le compresseur doit fonctionner plus longtemps.</li></ul>
<b>De la condensation se forme sur l'extérieur du réfrigérateur.</b>	<ul style="list-style-type: none"><li>• De la condensation peut se former si la pièce est très humide, et c'est normal. Essuyez-la avec un chiffon sec.</li></ul>
<b>L'extérieur du réfrigérateur est chaud au toucher.</b>	<ul style="list-style-type: none"><li>• Après avoir mis en service le réfrigérateur, celui-ci peut devenir chaud jusqu'à ce que l'intérieur du compartiment soit suffisamment refroidi. Le réfrigérateur peut devenir chaud même une fois les compartiments refroidis. Ceci est dû au fonctionnement du tuyau de rayonnement thermique équipé sur le réfrigérateur afin d'empêcher la condensation. Ce n'est pas défaut de fonctionnement.</li></ul>
<b>Les commandes du panneau de commande n'ont aucun effet.</b>	<ul style="list-style-type: none"><li>• Le réfrigérateur est-il bien sous tension ?</li></ul>
<b>L'alarme sonne.</b>	<ul style="list-style-type: none"><li>• La porte du réfrigérateur et/ou du congélateur est entrouverte. Fermez les portes.</li></ul>
<b>Le voyant DEL ne s'allume pas.</b>	<ul style="list-style-type: none"><li>• Le mode Holiday a-t-il été réglé ? En mode Holiday, le voyant DEL du réfrigérateur ne s'allume pas.</li><li>• Le réfrigérateur est-il sous tension ?</li><li>• Si vous devez changer de DEL, contactez votre revendeur ou un centre d'assistance agréé.</li></ul>

## Foire aux questions (suite)

### Réfrigérateur et congélateur

**Le réfrigérateur ne refroidit pas (et le congélateur ne congèle pas).**

- Le réfrigérateur est-il bien sous tension ?

**Le réfrigérateur ne refroidit pas (et le congélateur ne congèle pas) de manière satisfaisante.**

- La température est-elle réglée trop haut ?
- Le réfrigérateur est-il exposé directement aux rayons du soleil ou placé près d'un appareil de chauffage ?
- Y a-t-il suffisamment d'espace tout autour du réfrigérateur ?
- Avez-vous stocké beaucoup d'aliments ou la température de la pièce est-elle élevée ?
- Les portes ont-elles été fréquemment ouvertes et fermées ? Les portes sont-elles bien fermées ?
- Le réfrigérateur est-il en mode Holiday ?
- Si des aliments chauds sont placés dans le réfrigérateur, la température monte temporairement.
- Pendant la saison froide ou quand la température ambiante est basse, on peut avoir l'impression que le réfrigérateur ne refroidit pas.

**Il y a une différence entre la température choisie et la température réelle.**

- Si des aliments chauds sont placés dans le réfrigérateur, la température monte temporairement.

**Des aliments gèlent dans le réfrigérateur.**

- La température du réfrigérateur est-elle réglée trop bas ?
- Les aliments ont-ils été placés vers l'arrière du réfrigérateur ? La zone située près de la paroi postérieure est la plus froide, et il vaut mieux éviter d'y placer des aliments qui pourraient geler facilement.

**De la condensation se forme dans le réfrigérateur et les tiroirs.**

- De la condensation peut se former si la porte est ouverte et fermée fréquemment, ou si la porte n'est pas bien fermée ou si l'humidité de la pièce est élevée. Essuyez la condensation à l'aide d'un chiffon sec.

**La porte du congélateur est dure à ouvrir.**

- Il est parfois difficile d'ouvrir la porte juste après qu'elle a été fermée.
- La différence de pression d'air entre l'intérieur et l'extérieur du congélateur peut parfois rendre la porte dure à ouvrir. Attendez un moment, puis essayez d'ouvrir la porte.

**Il y a une odeur à l'intérieur du réfrigérateur.**

- Les aliments qui sentent fort sont-ils bien fermés hermétiquement avant d'être placés dans le réfrigérateur ? Placez les produits à l'intérieur d'un conteneur étanche et stockez-les.
- Des odeurs peuvent coller aux surfaces internes du réfrigérateur. Essuyez les surfaces à l'aide d'un chiffon doux trempé dans de l'eau tiède.

## Caractéristiques

MODÈLE	NR-B29SG2-SE NR-B29SG2-SF NR-B29SG2-SB	NR-B29SW2-WE NR-B29SW2-WF NR-B29SW2-WB	NR-B32SG2-SE NR-B32SG2-SF NR-B32SG2-SB	NR-B32SW2-WE NR-B32SW2-WF NR-B32SW2-WB
CATÉGORIE	Réfrigérateur-Congélateur			
COMPARTIMENT SANS GEL	TOUS LES COMPARTIMENTS			
CLASSE DE CLIMAT	T <sup>1</sup>			
VOLUME BRUT TOTAL	332 L		367 L	
VOLUME TOTAL NET	289 L		324 L	
VOLUME RÉFRIGÉRATEUR NET	189 L		224 L	
VOLUME NET DU COMPARTIMENT FROID	28 L			
VOLUME CONGÉLATEUR NET	72 L			
DIMENSIONS EXTÉRIEURES LARGEUR x PROFONDEUR x HAUTEUR	600 mm x 652 mm x 1898 mm		600 mm x 652 mm x 2044 mm	
POIDS NET	77 kg		80 kg	
TENSION NOMINALE	220 V - 240 V			
FRÉQUENCE NOMINALE	50 Hz			
CONSOMMATION D'ÉNERGIE	240 kWh/an <sup>2</sup>		250 kWh/an <sup>2</sup>	
CAPACITÉ DE CONGÉLATION	1,3 kg/24 h			
NIVEAU SONORE	42 dB			
STOCKAGE MAXIMUM SANS ÉLECTRICITÉ	48 heures			
RÉFRIGÉRANT/CHARGE	R600a/55 g		R600a/60 g	
AGENT DE SOUFFLAGE	Cyclopentane			

Français

### Remarques :

- <sup>1</sup> Température ambiante autorisée : 16 °C à 43 °C  
<sup>2</sup> La consommation d'énergie annuelle est basée sur les résultats du test standard pendant 24 heures.  
 La consommation d'énergie réelle varie selon la façon dont l'appareil est utilisé et où il est localisé.

### Avec les portes entièrement ouvertes

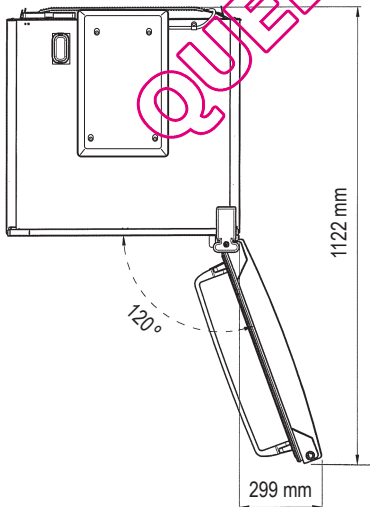

## Indice

Rispetto dell'ambiente .....	76	Funzioni di avviso all'utilizzatore.....	87
Istruzioni di sicurezza .....	77	Produzione di cubetti di ghiaccio .....	87
Installazione .....	79	Rimozione e installazione dei ripiani.....	87
Parti.....	81	Istruzioni per la cura e la pulizia .....	88
Pannello comandi.....	82	Risoluzione dei problemi .....	90
Impostazione della temperatura.....	83	Domandi frequenti.....	91
Uso delle funzioni utili .....	84	Specifiche tecniche .....	93

## Rispetto dell'ambiente



### Smaltimento del materiale di confezionamento

Riciclare tutto il materiale possibile (ad es. cartone, buste di plastica, nastro adesivo e polistirolo) e accertarsi di smaltire in modo sicuro il resto del materiale di confezionamento.

Tenere il materiale di confezionamento lontano dalla portata di neonati e bambini per evitare infortuni o soffocamento.



### Informazioni sullo smaltimento per utenti di apparecchiature elettriche ed elettroniche usate (apparecchiature domestiche)

Questo simbolo riportato sui prodotti e/o nella documentazione di accompagnamento indica che i prodotti elettrici ed elettronici usati non devono essere mescolati ai rifiuti domestici generici.

Per un corretto recupero, trattamento e riciclaggio, portare questi prodotti nei punti di raccolta designati, dove verranno accettati gratuitamente. In alternativa, in alcuni paesi è possibile restituire i prodotti al rivenditore locale al momento dell'acquisto di un nuovo prodotto equivalente.

Uno smaltimento corretto di questo prodotto contribuirà a far risparmiare preziose risorse e ad evitare potenziali effetti negativi sulla salute umana e sull'ambiente che potrebbero essere causati, altrimenti, da uno smaltimento inappropriato. Contattare l'autorità locale per ulteriori dettagli sul punto di raccolta designato più vicino.

In caso di smaltimento errato di questo materiale di scarto, potrebbero venire applicate delle sanzioni in base alle leggi nazionali.

### Per gli utenti aziendali nell'Unione Europea

Qualora si desideri smaltire apparecchiature elettriche ed elettroniche, contattare il proprio rivenditore o fornitore per ulteriori informazioni.

### Informazioni sullo smaltimento in paesi al di fuori dell'Unione Europea

Questo simbolo è valido solo nell'Unione Europea.

Qualora si desideri smaltire questo prodotto, contattare le autorità locali o il rivenditore e chiedere informazioni sul metodo corretto di smaltimento.

### Prima di smaltire il vecchio apparecchio

Seguire le istruzioni per lo smaltimento fornite dal produttore del vecchio apparecchio o le normative locali per lo smaltimento degli elettrodomestici. Se non disponibili, seguire i tre passaggi illustrati di seguito.

1. Rimuovere la spina dalla presa elettrica.
2. Tagliare il cavo di alimentazione e smaltirlo correttamente con la spina attaccata.
3. Fino alla raccolta del vecchio apparecchio, o alla consegna presso un centro di recupero, tenere l'apparecchio lontano dalla portata dei bambini.

- Rimuovere tutti i sigilli dalla porta e lasciare tutti i ripiani e i cassetti in posizione.

In questo modo, i bambini hanno meno probabilità di arrampicarsi all'interno e restare intrappolati.



Questo elettrodomestico è stato progettato per uso interno, in ambienti come:

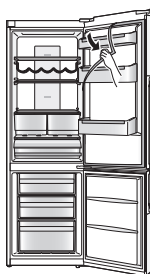

- cucine di ristoranti, uffici e altri ambienti lavorativi;
- agriturismi e camere d'albergo, motel e altri ambienti di tipo residenziale;
- bed and breakfast e simili;
- catering e altri ambienti per la vendita all'ingrosso.



# Istruzioni di sicurezza

## Significato dei simboli:

	Non eseguire questa operazione
	Eseguire sempre questa operazione

	Indica che l'apparecchio deve essere provvisto di messa a terra per evitare scosse elettriche
	Non smontare



### Indica il rischio di infortuni gravi o morte.

L'apparecchio non è destinato ad essere utilizzato da persone (bambini inclusi) con capacità fisiche, sensoriali o mentali ridotte, o con esperienza e competenze insufficienti, se non dietro sorveglianza e istruzioni di un soggetto responsabile della loro incolumità.

I bambini devono sempre essere sorvegliati per evitare che giochino con l'apparecchio.



Non utilizzare adattatori per presa multipli e non collegare più apparecchi allo stesso adattatore per presa.

- In caso contrario, possono verificarsi surriscaldamento, incendi o cortocircuiti.

Non stringere, annodare o piegare il cavo di alimentazione e non appoggiarvi oggetti pesanti.

- Queste operazioni aumentano il rischio di incendi o scosse elettriche. Se il cavo di alimentazione o la spina sono danneggiati, farli sostituire dal produttore, da un rappresentante autorizzato o da un tecnico qualificato per evitare pericoli.

Non scollegare il frigorifero tirando il cavo di alimentazione.

- Questa operazione può danneggiare il cavo di alimentazione. Impugnare sempre la spina ed estrarla con decisione dalla presa elettrica.

Non appoggiare contenitori d'acqua sul frigorifero.

- L'acqua può danneggiare l'isolamento dei componenti elettrici e causare cortocircuiti, incendi o scosse elettriche.

Non spruzzare gas infiammabili vicino al frigorifero.

- Ciò può causare esplosioni o incendi.

Non spruzzare acqua all'interno o all'esterno del frigorifero.

- In caso contrario, potrebbero verificarsi incendi o scosse elettriche.

Non toccare la spina di alimentazione con le mani bagnate.

- In caso contrario, potrebbero verificarsi scosse elettriche.

Non installare il frigorifero in luoghi umidi e dove possa entrare a contatto con l'acqua.

- Se l'isolamento delle parti elettriche è deteriorato, possono verificarsi cortocircuiti, scosse elettriche o incendi.

Non conservare sostanze volatili o infiammabili nel frigorifero.

- Le sostanze infiammabili come il benzene, i solventi, l'alcol, l'etere e il gas di petrolio liquefatto (GPL) possono causare esplosioni.

Non conservare prodotti farmaceutici o sensibili alla temperatura nel frigorifero.

- I prodotti che richiedono un attento controllo della temperatura non devono essere conservati in frigorifero.

Non permettere ai bambini di arrampicarsi, dondolarsi o appendersi alla porta del frigorifero.

- In caso contrario, possono verificarsi infortuni gravi e danni al frigorifero.

Non utilizzare il frigorifero in presenza di fumi esplosivi o gas infiammabili.

- Ciò può causare esplosioni o incendi.

Non conservare benzina o altri vapori e liquidi infiammabili nel frigorifero e non utilizzarli in prossimità dell'apparecchio.

- Ciò può causare esplosioni o incendi.

**-AVVERTENZE:** Non utilizzare dispositivi meccanici o strumenti diversi da quelli consigliati dal produttore per accelerare lo sbrinamento.

- Tali operazioni potrebbero danneggiare l'interno del frigorifero o causare esplosioni.

**-AVVERTENZE:** All'interno degli scomparti per la conservazione degli alimenti, non usare apparecchi elettrici diversi da quelli del tipo consigliato dal produttore.

- Ciò può causare esplosioni o incendi.

**-AVVERTENZE:** Non danneggiare il circuito refrigerante.

- Ciò può causare esplosioni o incendi.



Non provare a smontare, riparare o modificare da soli il frigorifero.

- Tali operazioni possono provocare infortuni, ustioni e scosse elettriche a sé stessi o ad altre persone e danneggiare il frigorifero. Se l'apparecchio necessita di modifiche o riparazioni, consultare un centro assistenza autorizzato.

## Istruzioni di sicurezza (continua)



Verificare che il frigorifero sia collegato a una presa elettrica dotata di messa a terra. **NON** collegarlo a una presa elettrica priva di messa a terra.

- Un cortocircuito potrebbe causare la scossa elettrica.



Verificare che la spina e il cavo di alimentazione non siano schiacciati o danneggiati.

- Un cavo di alimentazione o una spina danneggiati possono causare cortocircuiti, incendi o scosse elettriche.
- Se il cavo di alimentazione è danneggiato, farlo sostituire dal produttore, da un rappresentante autorizzato o da un tecnico qualificato per evitare pericoli.
- **NON TENTARE DI SOSTITUIRLO DA SOLI.**

Rimuovere eventuale sporcizia o polvere dagli spinotti di alimentazione prima di collegare l'apparecchio alla presa elettrica.

- Gli accumuli di polvere sulla spina possono impedire l'isolamento, soprattutto in condizioni di umidità. In caso contrario, potrebbero verificarsi cortocircuiti, incendi o scosse elettriche. Scollegare il cavo di alimentazione e pulirlo con un panno asciutto. Non usare mai un panno bagnato o umido.

Collegare l'apparecchio alla presa elettrica, verificando che il collegamento sia sicuro.

- Una spina di alimentazione collegata scorrettamente può causare incendi o scosse elettriche.

Installare il frigorifero in un'area ben ventilata.

- A un quantitativo maggiore di refrigerante nell'apparecchio, deve corrispondere uno spazio più ampio in cui collocare il frigorifero. In caso di perdite di refrigerante, e se l'apparecchio si trova in uno spazio ristretto, l'accumulo di gas combustibili potrebbe verificarsi con maggiore probabilità. Ciò può causare esplosioni o incendi. Di norma, per ogni 8 g di refrigerante, è necessario almeno 1 metro cubo di spazio nel locale. Il quantitativo di refrigerante contenuto nell'apparecchio è indicato sulla targhetta dei dati che si trova al suo interno.

Il refrigerante utilizzato nel frigorifero (R600a) e i gas del materiale isolante (ciclo-pentano) sono infiammabili e richiedono procedure di smaltimento speciali.

- Prima di smaltire l'apparecchio, verificare che i tubi sul retro non siano danneggiati. Eventuali perdite di refrigerante o gas possono causare incendi o esplosioni.

Scollegare il frigorifero prima della pulizia e della manutenzione.

- In caso contrario, potrebbero verificarsi scosse elettriche.

Se si avverte odore di bruciato o il frigorifero emette fumo, scollegare immediatamente la spina di alimentazione e consultare un centro assistenza autorizzato.

- In caso contrario potrebbero verificarsi incendi o scosse elettriche.

**-AVVERTENZE:** Mantenere le aperture di ventilazione della superficie esterna o della struttura interna dell'apparecchio prive di ostruzioni.

- In caso contrario potrebbero verificarsi incendi o esplosioni perché il refrigerante non si può disperdere in caso di perdite.

### RADIAZIONI LED

**NON GUARDARE DIRETTAMENTE CON STRUMENTI OTTICI. PRODOTTO A LED CLASSE 1M.**



**ATTENZIONE**

**Indica il rischio di lesioni o danni a oggetti.**



Non inserire bottiglie o contenitori di vetro nel congelatore.

- Ghiacciandosi, il contenuto potrebbe rompere il vetro.
- Non toccare le pareti interne del congelatore o gli alimenti al suo interno con le mani bagnate.
- La pelle potrebbe congelarsi e aderire alle pareti interne o agli alimenti.

Non aprire o chiudere le porte impugnando le maniglie con entrambe le mani.

- In caso contrario, potrebbero verificarsi infortuni.



In caso di interruzione della corrente, non aprire frequentemente il frigorifero e non inserirvi nuovi alimenti.

- Tali operazioni potrebbero causare l'aumento della temperatura all'interno del frigorifero e il deterioramento degli alimenti in esso conservati.

Se il frigorifero non deve essere utilizzato per un lungo periodo, scollegarlo dalla rete elettrica.

Inoltre, prestare attenzione allo spazio tra le porte del frigorifero e del congelatore, soprattutto se vengono aperte contemporaneamente.

- In caso contrario, potrebbero verificarsi infortuni.

Aperto il frigorifero, prestare attenzione a non schiacciarsi le dita nei punti che possono provocare lesioni "da compressione". In particolare, aprendo la porta del frigorifero, prestare attenzione al potenziale punto di compressione tra le porte del frigorifero e del congelatore.

- In caso contrario, potrebbero verificarsi infortuni.



Potenziali punti di compressione

Questo paragrafo fornisce spiegazioni su come installare l'apparecchio in modo da ridurre il rumore e ottenere un funzionamento ad energia ottimizzata.

## Dimensioni

NR-B29SG2/NR-B29SW2: Larghezza 600 x Profondità 652 x Altezza 1898 (mm)

NR-B32SG2/NR-B32SW2: Larghezza 600 x Profondità 652 x Altezza 2044 (mm)

## Apertura delle confezioni dell'apparecchio

Rimuovere tutte le protezioni e il nastro adesivo dalla confezione dell'apparecchio.

## Scegliere il luogo giusto in cui posizionarlo

### Ventilazione

Poiché durante il funzionamento l'apparecchio disperde calore, è opportuno installarlo in una stanza asciutta e ben ventilata con uno spazio sufficiente nella parte superiore e posteriore dell'apparecchio stesso come mostrato nella figura 1. Lo spazio di apertura dovrebbe essere maggiore se si percepiscono rumori da vibrazione.

### Temperatura

La temperatura dell'ambiente influisce sul consumo di energia e sulle prestazioni del frigorifero, ad es. sulla quantità di elettricità utilizzata per raffreddare o congelare gli alimenti.

Per ottenere i risultati migliori, l'apparecchio non deve pertanto:

- essere esposto direttamente alla luce del sole
- essere installato vicino a radiatori, fornelli o altre fonti di calore
- essere installato in un luogo in cui la temperatura ambiente non corrisponda alla classificazione climatica per la quale l'apparecchio è stato progettato. Per la classificazione climatica dell'apparecchio, fare riferimento al paragrafo sulle Specifiche tecniche.

### Livello

Installare su un pavimento a livello e sufficientemente resistente per supportare un frigorifero alla sua massima capacità.

Livellare le irregolarità del pavimento regolando con il cacciavite i due piedini anteriori del frigorifero, come mostrato nella figura 2.

Ciò eviterà vibrazioni e rumore.

Se l'apparecchio deve essere posizionato sulla moquette o su un pavimento in vinile, sistemare una tavola solida su questi ultimi prima di procedere all'installazione del frigorifero. Ciò eviterà scolorimenti del pavimento dovuti al calore emesso dall'apparecchio.

### Porta del frigorifero



La posizione dei cardini della porta del frigorifero può essere invertita da destra a sinistra, in modo che le porte di aprano nella direzione opposta. Se tale modifica fosse più adatta alle esigenze dell'ambiente in cui verrà posizionato l'apparecchio, contattare il nostro centro assistenza indicato nell'opuscolo allegato, o visitare il nostro sito web (<http://panasonic.net>).

Non ci assumiamo alcuna responsabilità nel caso in cui i cardini vengano invertiti personalmente dall'utente.

Le parti necessarie per invertire la direzione dell'apertura della porta sono comprese nella confezione dell'unità.



Figura 1



Figura 2

## Installazione (continua)

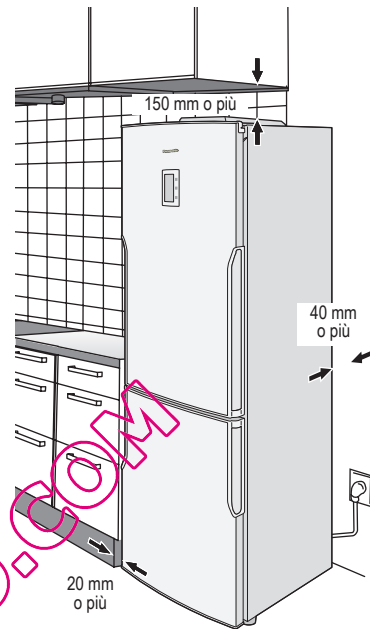
### Installazione delle guide di distanza

Per evitare che il condensatore (il componente posteriore nero con alette) venga a contatto con la parete, applicare due guide di distanza di plastica ruotate di 90°.

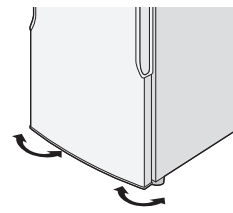
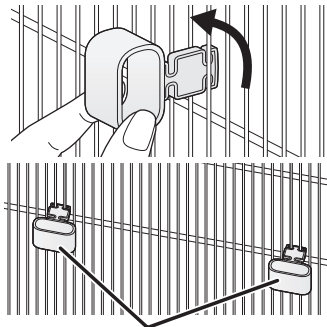

Guide di distanza (accessori)

### Pulizia

Dopo l'installazione, pulire l'apparecchio con acqua calda.

### Collegamento della spina di alimentazione alla presa elettrica

È possibile collegare la spina subito dopo l'installazione.

Dopo aver collegato l'apparecchio, tutti i simboli compaiono per un momento, quindi vengono visualizzati i valori di avvio -18 °C sul display della temperatura del congelatore e 4 °C sul display della temperatura del frigorifero.

Tutti i tasti sul pannello di controllo si attivano con un tocco (basta premere per attivare il pulsante che si desidera mettere in funzione).

### Note:

- Per il processo di raffreddamento potrebbero essere necessari tempi più lunghi durante i mesi estivi o quando la temperatura ambiente è più elevata.
- Se occorre scollegare il frigorifero dalla presa elettrica, attendere almeno 10 minuti prima di ricollegarlo. In caso contrario, il compressore potrebbe danneggiarsi.

### Temperatura ambiente della stanza

La classe climatica è riportata sulla targhetta dei dati di potenza che si trova nel lato sinistro del comparto frigorifero; nella targhetta sono indicate anche le temperature ambiente in base alle quali l'apparecchio può funzionare.

Classe climatica	Temperatura ambiente consentita
<b>SN</b> (Temperato prolungato)	da +10 °C a 32 °C
<b>N</b> (Temperato)	da +16 °C a 32 °C
<b>ST</b> (Subtropicale)	da +16 °C a 38 °C
<b>T</b> (Tropicale)	da +16 °C a 43 °C

### Risparmio energetico

1. Installare il frigorifero in un locale asciutto, fresco e ben ventilato. Più la temperatura ambiente è fresca, minore sarà il consumo di energia. (Fare riferimento alla pagina 79 per dimensioni e spazio.)
2. La combinazione di cassetti e ripiani che risulterà maggior in volume comporterà un minore consumo energetico del frigorifero.
  - Rimuovere i due cassetti superiori del congelatore (lasciare il cassetto inferiore del congelatore).
  - Installare i cassetti e i ripiani all'interno del frigorifero nelle posizioni illustrate nel paragrafo "Parti" (P.81).
  - Rimuovendo il cassetto dello scomparto freschi, la circolazione d'aria fredda migliora. Inoltre, è possibile conservare alimenti in maggior quantità.
3. Impostare la modalità Salvaschermo.
4. Evitare di riempire eccessivamente il frigorifero per consentire una buona circolazione dell'aria.
5. Aprire le porte soltanto se necessario e per il minor tempo possibile.
6. Pulire periodicamente le aperture di ventilazione alla base del frigorifero con un aspirapolvere o altro strumento simile. (Fare attenzione a non danneggiare il tubo del circuito refrigerante all'interno del coperchio.)
7. Quando si imposta la modalità Super Freeze o la modalità Super Cool, il consumo energetico è maggiore.



L'illustrazione sottostante è basata sul modello NR-B29SG2 e potrebbe non corrispondere al frigorifero acquistato.

## Comparto frigorifero

È possibile impostare la temperatura in un intervallo compreso tra 2 °C e 8 °C.



Cibo cotto, bevande, uova, torte, prodotti caseari

## Scomparto freschi

La temperatura è inferiore di 1 °C-2 °C rispetto a quella impostata per lo scomparto frigorifero. Per i dettagli sull'uso dello scomparto freschi, vedere pagina 83.



Formaggi, burro, salsicce

## Scomparto congelatore

È possibile impostare la temperatura in un intervallo compreso tra -24 °C e -16 °C.



Carne, pollame, pesce surgelati, gelato

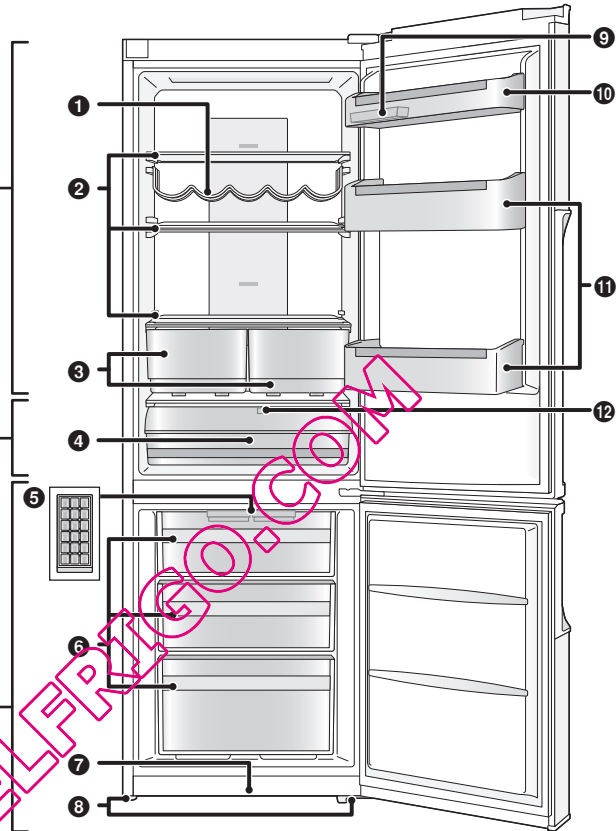

- |                                  |                                     |                            |
|----------------------------------|-------------------------------------|----------------------------|
| 1 Portabottiglie                 | 5 2 vaschette del ghiaccio          | 9 2 portauova              |
| 2 Ripiani di vetro*              | 6 Cassetti del comparto congelatore | 10 Ripiani porta*          |
| 3 Scomparti per frutta e verdura | 7 Piastra di rinforzo               | 11 Ripiani delle bottiglie |
| 4 Cassetto scomparto freschi     | 8 Piedini regolabili                | 12 Parte scorrevole        |

\*I modelli NR-B32SG2/NR-B32SW2 dispongono delle seguenti parti aggiuntive.

- Ripiano in vetro
- Ripiano porta

### Nota:

- È possibile modificare le posizioni in cui installare i ripiani della porta e i ripiani delle bottiglie. Si prega, tuttavia, di prestare attenzione in quanto alimenti e bevande conservati possono cadere durante l'apertura e la chiusura della porta a seconda delle posizioni del ripiano.
- Chiudendo la porta con i cassetti aperti (cassetti per frutta e verdura/freschi/congelatore), questi potrebbero danneggiarsi.

## Pannello comandi

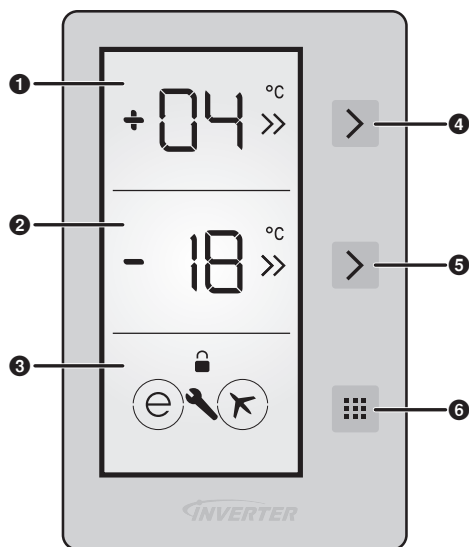

### Area del display

- 1 Display della temperatura del frigorifero**
  - Viene visualizzata la temperatura impostata.
  - Mentre la modalità Super Cool è attivata, due simboli >> lampeggiano alternatamente.
- 2 Display della temperatura del congelatore**
  - Viene visualizzata la temperatura impostata.
  - Mentre la modalità Super Freeze è attivata, due simboli >> lampeggiano alternatamente.
- 3 Display delle funzioni**
  - Quando sono impostate la modalità Eco e e la modalità Vacanza ✈, i simboli sono cerchiati.
  - Quando le funzioni Sicurezza bambini 🗑 e allarme 🔔 sono attivate, vengono visualizzati i simboli delle rispettive funzioni.

### Area comandi

- 4 Pulsante di selezione del frigorifero**
- 5 Pulsante di selezione del congelatore**
- 6 Pulsante Modalità**

### Note:

- Questo frigorifero utilizza un microprocessore per controllare la temperatura. La temperatura all'interno del frigorifero cambia a seconda di fattori come cambiamenti della temperatura ambiente, frequenza di apertura e chiusura delle porte e quantità di alimenti conservati all'interno e modo di conservazione.

# Impostazione della temperatura

## Scomparto frigorifero

Al momento dell'acquisto, la temperatura è impostata a 4 °C.

- 1 Premere **>** (superiore) una volta e quindi premerlo di nuovo entro 1 secondo.
  - È possibile impostare la temperatura.
- 2 Premere ripetutamente il pulsante fino a impostare la temperatura desiderata.

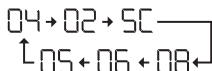

- Se non si eseguono operazioni per 1 secondo durante la procedura di impostazione, il valore impostato lampeggia e un segnale acustico indica che la temperatura è stata impostata.

### Nota:

- Quando la modalità Super Cool, la modalità Super Freeze, la modalità Eco o la modalità Vacanza termina o viene annullata, l'unità ritorna alle impostazioni precedenti.

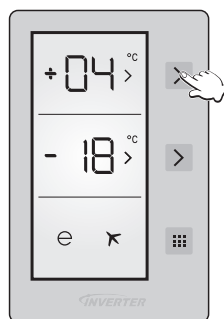

## Scomparto congelatore

Al momento dell'acquisto, la temperatura è impostata a -18 °C.

- 1 Premere **>** (inferiore) una volta e quindi premerlo di nuovo entro 1 secondo.
  - The temperature can be set.
- 2 Premere ripetutamente il pulsante fino a impostare la temperatura desiderata.

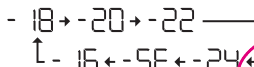

- Se non si eseguono operazioni per 1 secondo durante la procedura di impostazione, il valore impostato lampeggia e un segnale acustico indica che la temperatura è stata impostata.

### Nota:

- Quando la modalità Super Cool, la modalità Super Freeze, la modalità Eco o la modalità Vacanza termina o viene annullata, l'unità ritorna alle impostazioni precedenti.

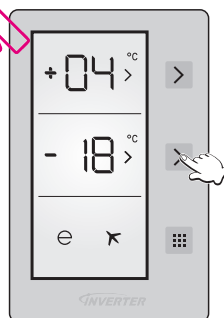

Italiano

## Scomparto freschi

È possibile regolare la temperatura dello scomparto freschi aprendo e chiudendo la parte scorrevole ubicata all'interno dello scomparto.

### Aperto

Portare la parte scorrevole in posizione di apertura per impostare una temperatura dello scomparto inferiore di 1 °C-2 °C rispetto a quella impostata per lo scomparto frigorifero; in questo modo, lo scomparto funziona come scomparto freschi.



### Chiuso

Portare la parte scorrevole in posizione di chiusura per impostare la temperatura dello scomparto a un valore identico a quello dello scomparto frigorifero; in questo modo, lo scomparto funziona come una parte dello scomparto frigorifero.

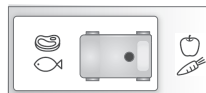

- Utilizzando questo scomparto come scomparto a 0 °C, e tenendo gli alimenti nello scomparto freschi invece che nello scomparto congelatore o frigorifero, gli alimenti mantengono la freschezza e l'aroma più a lungo, preservando un aspetto fresco. Se il cassetto dello scomparto freschi si sporca, rimuoverlo e lavarlo con acqua. (L'acqua congela a 0 °C, ma gli alimenti che contengono sale o zucchero congelano a una temperatura inferiore) Normalmente, lo scomparto freschi viene utilizzato per pesce crudo, sottaceti, riso, ecc...
- Tirare il cassetto dello scomparto freschi verso di sé. Il coperchio si apre automaticamente.

### Nota:

- Non inserire alimenti da congelare o vaschette del ghiaccio per fare il ghiaccio.



## Usò delle funzioni utili

### Modalità Super Freeze

#### Caratteristiche:

- In questa modalità, il congelatore si raffredda velocemente, consentendo il congelamento di alimenti freschi, ecc. presenti nel congelatore.
- La modalità Super Freeze termina automaticamente dopo 24 ore o quando la temperatura del sensore del congelatore diventa inferiore a -32 °C.

#### Impostazioni:

1. Premere  (inferiore) fino a visualizzare "SF".
  2. Se non si eseguono operazioni per 1 secondo durante la procedura di impostazione, "SF" lampeggia e un segnale acustico indica che la modalità Super Freeze è impostata.
- Durante questa modalità, viene visualizzato "SF" e due simboli >> lampeggiano alternatamente.
  - Per disattivare la modalità, premere  (inferiore).

#### Note:

- In questa modalità:
  - Premendo  (inferiore), la modalità Super Freeze viene annullata ed è possibile impostare la temperatura desiderata.
  - Non è possibile selezionare la modalità Eco e la modalità Vacanza.
  - È possibile regolare la temperatura del frigorifero.
- L'effetto sugli alimenti conservati potrebbe diminuire se la modalità Super Freeze viene impostata diverse ore prima di riporre gli alimenti nello scomparto congelatore.
- L'allarme suona 3 ore dopo aver impostato la modalità Super Freeze. Quindi, è possibile conservare una modica quantità di alimenti.
- Si consiglia di eseguire le seguenti operazioni per raggiungere la massima capacità di congelamento.
  - ① 24 ore prima di conservare gli alimenti, impostare la temperatura del congelatore a -24 °C e la temperatura del frigorifero a 2 °C.
  - ② Impostare la modalità Super Freeze 10 ore prima di riporre gli alimenti.
  - ③ Se si desidera congelare grandi quantitativi di alimenti, rimuovere i due cassetti superiori dal congelatore e riporre gli alimenti direttamente sul ripiano in vetro o nel cassetto inferiore del congelatore (collocando gli alimenti direttamente sul ripiano in vetro, è possibile ottenere una maggiore capacità di congelamento).
- La capacità di congelamento massima in 24 ore è indicata sull'etichetta delle specifiche.

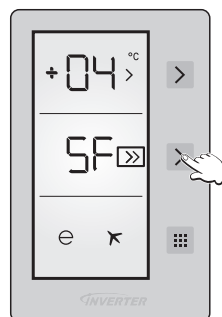



### Modalità Super Cool

#### Caratteristiche:

- In questa modalità, è possibile congelare cibi elaborati industrialmente prima di mangiarli, è possibile congelare e conservare una grande quantità di alimenti ed è possibile raffreddare velocemente le bevande.
- La modalità Super Cool termina automaticamente dopo 8 ore o quando la temperatura del sensore del frigorifero diventa inferiore a 0 °C.

#### Impostazioni:

1. Premere  (superiore) fino a visualizzare "SC".
  2. Se non si eseguono operazioni per 1 secondo durante la procedura di impostazione, "SC" lampeggia e un segnale acustico indica che la modalità Super Cool è impostata.
- Durante questa modalità, viene visualizzato "SC" e due simboli >> lampeggiano alternatamente.
  - Per disattivare la modalità, premere  (superiore).

#### Note:

- In questa modalità:
  - Premendo  (superiore), la modalità Super Cool viene annullata ed è possibile impostare la temperatura desiderata.
  - Non è possibile selezionare la modalità Eco e la modalità Vacanza.
  - È possibile regolare la temperatura del congelatore.

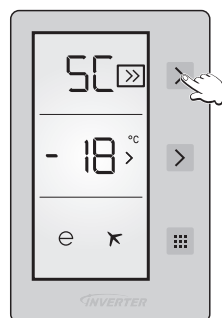





## Modalità Eco

### Caratteristiche:

- In questa modalità, l'unità di controllo attiva il congelatore e in frigorifero in modo economicamente vantaggioso.
- In questa modalità, la temperatura del frigorifero è impostata automaticamente a 4 °C e la temperatura del congelatore è impostata automaticamente a -18 °C.

### Impostazioni:

1. Premere ripetutamente  fino a quando appare un cerchio intorno a .
  2. Se non si eseguono operazioni per 1 secondo durante la procedura di impostazione, il cerchio intorno a  lampeggia e un segnale acustico indica che la modalità Eco è impostata.
- Durante questa modalità, viene visualizzato "E" sul display della temperatura del frigorifero/congelatore e viene visualizzato un cerchio intorno a .
  - Per disattivare la modalità, premere .

### Note:

- In questa modalità:
  - È possibile regolare il congelatore e il frigorifero. Disattivando la modalità Eco, la regolazione viene mantenuta.
  - Non è possibile selezionare la modalità Super Cool e la modalità Super Freeze. La modalità Eco viene disattivata automaticamente e viene attivata la modalità selezionata.
  - Dopo aver disattivato la modalità Eco, è possibile selezionare la modalità Vacanza e la modalità selezionata viene attivata.

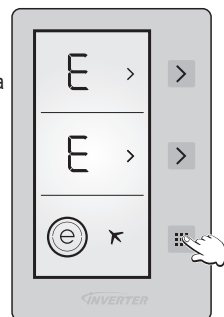





## Modalità Vacanza

### Caratteristiche:

- Impostare questa modalità quando il frigorifero non viene utilizzato per un periodo prolungato di tempo, come durante una lunga vacanza.
- In questa modalità, la temperatura del frigorifero è impostata automaticamente a 8 °C e la temperatura del congelatore è impostata automaticamente a -18 °C.

### Impostazioni:

1. Premere ripetutamente  fino a quando appare un cerchio intorno a .
  2. Se non si eseguono operazioni per 1 secondo durante la procedura di impostazione, il cerchio intorno a  lampeggia e un segnale acustico indica che la modalità Vacanza è impostata.
- "H" viene visualizzato sul display della temperatura del congelatore. Il display della temperatura del frigorifero non visualizza alcuna indicazione.
  - Durante questa modalità, viene visualizzato "H" sul display della temperatura del congelatore e viene visualizzato un cerchio intorno a .

### Note:

- Prima di utilizzare questa modalità, svuotare il frigorifero e chiudere la porta.
- Al termine di questa modalità, il frigorifero riprende il funzionamento con le impostazioni precedenti.
  - È possibile regolare il congelatore e il frigorifero. Disattivando la modalità Vacanza, la regolazione viene mantenuta.
  - Non è possibile selezionare la modalità Super Cool e la modalità Super Freeze. La modalità Vacanza viene disattivata automaticamente e viene attivata la modalità selezionata.
  - Dopo aver disattivato la modalità Vacanza, è possibile selezionare la modalità Eco e la modalità selezionata viene attivata.

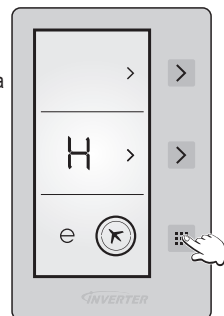

## Use delle funzioni utili (continua)

### Modalità raffreddamento bevande

#### Caratteristiche:

- È possibile raffreddare velocemente le bevande nel congelatore.
- Questa modalità ha una funzione timer ed è possibile impostare un segnale acustico quando il timer raggiunge 5, 10, 15, 20, 25 o 30 minuti.
- Rimuovere le bottiglie al segnale acustico. Se le bottiglie vengono lasciate a lungo nel congelatore, il loro contenuto potrebbe ghiacciarsi e le bottiglie potrebbero rompersi.

#### Impostazioni:

1. Premere il pulsante > (inferiore) per 5 secondi.
  2. "dc" viene visualizzato sul display della temperatura del congelatore e "05" lampeggia sul display della temperatura del frigorifero.
  3. Premere > (superiore) per regolare il tempo (05-10-15-20-25-30 minuti).
  4. Il tempo selezionato lampeggia 3 volte sul display, quindi viene emesso un segnale acustico.
  5. Il conto alla rovescia in minuti inizia a partire dal tempo impostato, mentre il tempo rimanente lampeggia sul display.
- Per disattivare la modalità Raffreddamento bevande, premere > (inferiore) per 5 secondi.
  - Allo scadere del tempo impostato, viene emesso un segnale acustico ed entrambe le indicazioni del display (esempio: "00" e "dc") lampeggiano fino a quando si preme > (inferiore).

#### Note:

- In questa modalità, verificare regolarmente la temperatura delle bottiglie.
- Quando le bottiglie si sono raffreddate sufficientemente, rimuoverle dal congelatore.

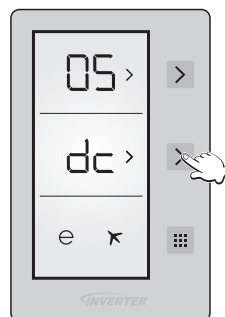

### Modalità Salvascermo

#### Caratteristiche:

- Impostando questa modalità, è possibile spegnere la retroilluminazione del display per risparmiare energia.

#### Impostazioni:

1. Premere ☰ per 3 secondi per impostazione la funzione automatica Salvascermo.
  2. Se non si eseguono operazioni per 5 secondi e non si aprono porte, la retroilluminazione del display si spegne insieme a tutti gli altri simboli e caratteri del display.
- Le modalità e le funzioni selezionate vengono mantenute.
  - Per disattivare il Salvascermo automatico e tenere accesa la retroilluminazione del display, premere ☰ per 3 secondi.

#### Note:

- Quando la funzione automatica Salvascermo è attivata e la retroilluminazione del display è spenta, la retroilluminazione del display si riaccende e le funzioni impostate vengono indicate sul display se si preme un pulsante o si apre una porta.
- Quando le funzioni Salvascermo e Sicurezza bambini sono attive, il Salvascermo è attivato. Pertanto, mentre entrambe le funzioni sono attivate, la retroilluminazione del display si riaccende premendo un pulsante o aprendo una porta.

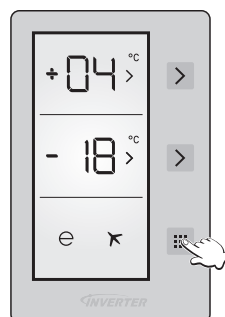

### Funzione Sicurezza bambini

#### Caratteristiche:

- La funzione Sicurezza bambini impedisce ai bambini di cambiare le impostazioni giocando con i pulsanti.

#### Impostazioni:

1. Premere > (superiore) e > (inferiore) per 5 secondi per impostare la funzione Sicurezza bambini.
- Mentre la funzione Sicurezza bambini è impostata, 🔒 è acceso.
  - Per disattivare la modalità, premere > (superiore) e > (inferiore) per 5 secondi. Non è possibile cambiare la modalità correntemente impostata fino a quando non si disattiva la funzione Sicurezza bambini.

#### Note:

- In caso di interruzione della corrente o di estrazione della spina di alimentazione, la funzione Sicurezza bambini viene disattivata.

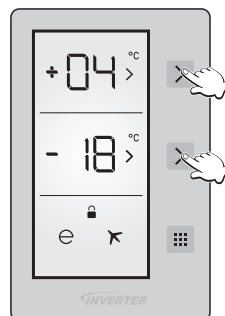

## Funzioni di avviso all'utilizzatore

Le funzioni di avviso all'utilizzatore diventano attive nelle seguenti situazioni.

Situazione	Dettagli	Allarme	Come fermare l'allarme
La modalità è terminata.	• Il tempo impostato è stato raggiunto nella modalità Raffreddamento bevande.	Suona in continuazione	Premere  .
Porta socchiusa.	• La porta del frigorifero e/o del congelatore è rimasta aperta per oltre 2 minuti.	Suona ogni 5 secondi	Chiudere la porta (o le porte).

## Produzione di cubetti di ghiaccio

Aprire il congelatore, estrarre il cassetto superiore ed estrarre la vaschetta del ghiaccio sulla sommità. Riempire con acqua la vaschetta del ghiaccio fino alla linea di livello dell'acqua e rimettere a posto la vaschetta del ghiaccio.

Quando i cubetti di ghiaccio sono pronti, estrarre il cassetto superiore e prendere la vaschetta del ghiaccio. Girare leggermente la vaschetta mantenendo i due lati con le mani; i cubetti di ghiaccio cadranno dalla vaschetta. Quindi rimettere a posto la vaschetta del ghiaccio.



## Rimozione e installazione dei ripiani

### Frigorifero

#### Ripiani di vetro

Sollevare leggermente il lato interno del ripiano e tirarlo fuori. Quando si rimuovono i ripiani in vetro, prima di tirarli, rimuovere prima i ripiani della porta e delle bottiglie se si trovano vicino. Per rimuovere il ripiano in vetro, aprire la porta fino a toccare il fermo.



#### Scomparti per frutta e verdura

Tirare verso di sé gli scomparti per frutta e verdura e toglierli.



#### Ripiani della porta e ripiani delle bottiglie

Sollevarli leggermente, quindi rimuoverli.

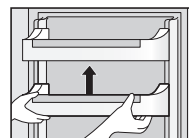

#### Cassetto scomparto freschi

Estrarre il cassetto, tenere la parte anteriore e sollevarla diagonalmente, quindi rimuoverlo.

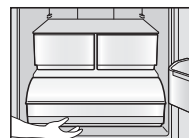

### Congelatore

Tirare il cassetto verso di sé, sollevarne leggermente la parte anteriore e tirarlo fuori. Dopo aver rimosso il cassetto, è possibile conservare alimenti nello scomparto vuoto.

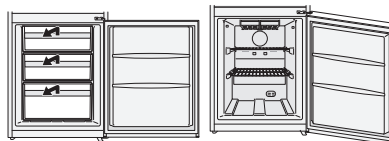

# Istruzioni per la cura e la pulizia

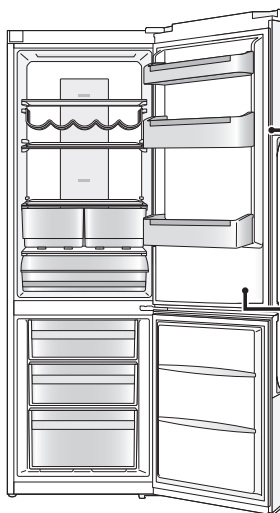

## Pulizia quotidiana

Pulire le parti con un panno asciutto.

### Punti che si sporcano facilmente

#### Guarnizione della porta



Quando si sporca, la guarnizione si danneggia facilmente ed è probabile una fuoriuscita di aria fredda.

#### Ripiano delle bottiglie

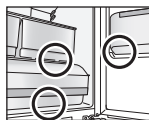

Se ci sono degli accumuli di sporco e liquido, pulire rimuovendoli subito.

A cadenza annuale, staccare la spina di alimentazione del frigorifero e rimuovere i ripiani per la pulizia.

## Parti che possono essere lavate con acqua

### Frigorifero

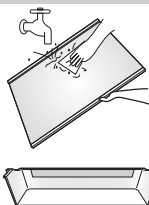

- Ripiani di vetro
- Ripiani della porta
- Ripiani delle bottiglie
- Portauova
- Scomparti per frutta e verdura
- Cassetto sottomano freschi

### Congelatore

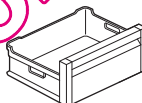

- Cassetti del congelatore
- Vaschette del ghiaccio

### Nota:

- Non utilizzare prodotti pulenti abrasivi come ad esempio bicarbonato di sodio poiché possono danneggiare la plastica.

## Pulizia del pannello comandi

Il pannello comandi del frigorifero è realizzato in materiale delicato. Per proteggere la sua superficie, non pulirlo con solventi chimici. Pulirlo invece con un panno asciutto o un panno morbido leggermente umido.

## Pulizia della superficie esterna dell'apparecchio

Pulire la superficie esterna dell'apparecchio con un panno morbido leggermente imbevuto di acqua calda. Se non è possibile rimuovere delle macchie, applicare un detergente neutro per la pulizia di cucine, quindi rimuoverlo con un panno morbido leggermente imbevuto di acqua calda. Eliminare tutte le gocce di acqua residue con un panno asciutto.

## Annotazioni sulla pulizia

Non pulire la parte interna o esterna dell'apparecchio con le seguenti sostanze:

- **detergenti alcalini** - Questo tipo di sostanze può provocare spaccature delle parti di plastica.
- **polvere abrasiva, sapone in polvere, olio fossile, acqua calda, spazzole, acido, benzene, solventi, o soluzioni a base di alcol.** Queste sostanze possono danneggiare la verniciatura della superficie e le parti di plastica.

Assicurarsi di eliminare qualsiasi macchia di olio edibile che può ugualmente intaccare le parti di plastica.





### Controllo di manutenzione

- Il cavo dell'alimentazione è danneggiato?
- La spina di alimentazione si surriscalda?
- La spina di alimentazione è inserita completamente nella presa?

Se il cavo di alimentazione o la spia LED sono danneggiati, consultare un centro assistenza autorizzato. NON tentare di sostituire questi componenti da soli.



### Mancato utilizzo per un periodo di tempo prolungato

Se il frigorifero non deve essere utilizzato per un lungo periodo, scollegarlo dalla rete elettrica e pulire la spina di alimentazione come descritto in precedenza. Lasciare quindi le porte aperte per 2-3 giorni per fare in modo che l'interno si asciughi ed evitare la formazione di muffa o di odori sgradevoli. Non accendere e spegnere ripetutamente l'apparecchio. Durerà più a lungo se viene lasciato acceso durante il normale utilizzo.

### Prima di spostare o trasportare l'apparecchio

- ① Rimuovere tutti gli alimenti.
- ② Staccare la spina di alimentazione.
- ③ Sollevare il piedino regolabile.
- ④ Tirare o far scivolare verso di sé il frigorifero.
- ⑤ Ad esempio, utilizzare un panno per assorbire l'acqua dalla vaschetta di evaporazione.

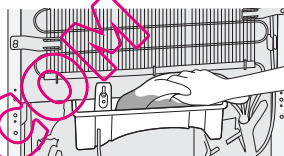

(parte inferiore sul retro del frigorifero)

### Spostare e trasportare l'apparecchio

L'apparecchio deve essere trasportato da almeno due persone.

- ① Avvitare fermamente i piedini regolabili.
- ② Tenere i piedini regolabili da un lato e gli angoli del frigorifero dall'altro, come mostrato nella figura.

#### Nota:

- Non trasportare l'apparecchio tenendolo per le porte. Trasportare sempre il frigorifero mantenendolo nella sua normale posizione verticale.

Chiudere le porte fissandole con del nastro adesivo

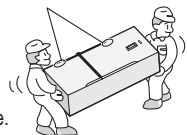

## Risoluzione dei problemi

Il frigorifero avvisa se le temperature del frigo e del congelatore sono a livelli non corretti o in caso di problemi sull'apparecchio. Sul display della temperatura del frigorifero/congelatore vengono visualizzati codici di avviso.

Codici di avviso	Significato	Dettagli e rimedi
Sr	Problema/Avviso	Una o più parti sono fuori servizio o si è verificato un problema in fase di raffreddamento. • Contattare il centro assistenza al più presto possibile.
LF	Lo scomparto del congelatore non è abbastanza freddo.	Questo avviso viene indicato in particolar modo dopo una prolungata interruzione della corrente. 1. Non congelare alimenti scongelati, che devono essere utilizzati a breve. 2. Impostare la temperatura del congelatore su valori più bassi o impostare la modalità Super Freeze fino a quando lo scomparto torna alla temperatura normale. 3. Non inserire alimenti freschi fino alla risoluzione del problema.
LC	Lo scomparto del frigorifero non è abbastanza freddo.	La temperatura ideale per lo scompartimento del frigorifero è +4°C. Se viene visualizzato questo avviso, gli alimenti rischiano di deteriorarsi. 1. Impostare la temperatura del frigorifero su valori più bassi o impostare la modalità Super Cool fino a quando lo scomparto torna alla temperatura normale. 2. Non aprire la porta fino a quando scompare l'avviso.
LF e LC	Raffreddamento insufficiente.	Si tratta della combinazione degli errori LF e LC. • Questo problema viene segnalato al primo avvio dell'apparecchio. Le indicazioni si spengono appena gli scomparti raggiungono la temperatura normale.
HC	Lo scomparto del frigorifero è troppo freddo.	Gli alimenti iniziano a congelare a causa della temperatura troppo elevata. 1. Controllate se è attiva la modalità Super Cool. 2. Ridurre i valori di temperatura del frigorifero.
LOPO	Tensione insufficiente	Se l'alimentazione scende sotto i 170 V, l'apparecchio si blocca. • Non si tratta di un guasto. Questa procedura serve a prevenire danni al compressore. L'avviso si spegne appena la tensione torna a un valore sufficiente.

## Domandi frequenti

Se si ha motivo di ritenere che il frigorifero non funzioni correttamente, verificare innanzitutto i punti seguenti.  
Se il problema persiste, scollegare la spina di alimentazione e contattare il rivenditore o un centro assistenza autorizzato.

### Problemi generali

<b>Il frigorifero emette un rumore anomalo.</b>	<ul style="list-style-type: none"><li>• Il frigorifero è stato installato su un pavimento solido e in piano?</li><li>• Ci sono spazi sufficienti intorno al frigorifero?</li><li>• Qualche oggetto vibra sul frigorifero?</li><li>• Si tratta del normale rumore di funzionamento quando il frigorifero si avvia o si arresta.</li></ul>
<b>Si sente un rumore dopo lo spegnimento del compressore.</b>	<ul style="list-style-type: none"><li>• Si tratta di un'operazione normale, spesso causata dalla circolazione di ritorno del refrigerante al compressore.</li></ul>
<b>Si sente un rumore dopo aver aperto o chiuso la porta.</b>	<ul style="list-style-type: none"><li>• Si tratta di un'operazione normale, causata dalla differenza di pressione dell'aria tra l'interno e l'esterno del frigorifero.</li></ul>
<b>Si sente un rumore di aria o acqua che circola dopo aver aperto il frigorifero.</b>	<ul style="list-style-type: none"><li>• Il rumore è causato dalla circolazione del refrigerante nei tubi interni.</li></ul>
<b>Si sente un sibilo continuo.</b>	<ul style="list-style-type: none"><li>• Il rumore si avverte quando la ventola per la circolazione dell'aria fredda è in funzione.</li><li>• Gli alimenti sono eccessivamente pressati o la temperatura ambiente è troppo elevata? In questi casi, la ventola per la circolazione dell'aria fredda funziona ad alta velocità ed emette un rumore maggiore.</li></ul>
<b>Il compressore è piuttosto rumoroso.</b>	<ul style="list-style-type: none"><li>• Gli alimenti sono eccessivamente pressati o la temperatura ambiente è troppo elevata? In questi casi, il compressore funziona ad alta velocità ed è normale che sia più rumoroso.</li></ul>
<b>Il compressore è in funzione da molto tempo.</b>	<ul style="list-style-type: none"><li>• Quando si collega la spina di alimentazione per la prima volta, il compressore funziona più a lungo del normale per raffreddare l'interno del frigorifero fino a raggiungere le temperature impostate.</li><li>• È stata impostata la modalità Super Freeze o la modalità Super Cool?</li><li>• Le porte sono state aperte e chiuse frequentemente? Le porte sono completamente chiuse?</li><li>• Gli alimenti sono eccessivamente pressati o la temperatura ambiente è elevata? Se il frigorifero contiene contemporaneamente molti alimenti, il compressore dovrà funzionare più a lungo.</li></ul>
<b>Sull'esterno del frigorifero si forma condensa.</b>	<ul style="list-style-type: none"><li>• La formazione di condensa è normale quando l'umidità dell'ambiente è elevata. Eliminare la condensa con un panno asciutto.</li></ul>
<b>L'esterno del frigorifero è caldo al tatto.</b>	<ul style="list-style-type: none"><li>• Una volta attivato, il frigorifero potrebbe restare caldo fino a quando l'interno dello scomparto non si sia sufficientemente raffreddato. Il frigorifero potrebbe rimanere caldo anche dopo che gli scomparti si sono raffreddati. Ciò è dovuto al funzionamento del tubo dissipatore di calore di cui è dotato il frigorifero per evitare la formazione di condensa e non si tratta di un malfunzionamento.</li></ul>
<b>I comandi del pannello comandi non funzionano.</b>	<ul style="list-style-type: none"><li>• Il frigorifero è acceso?</li></ul>
<b>Suona l'allarme.</b>	<ul style="list-style-type: none"><li>• La porta del frigorifero e/o del congelatore è rimasta aperta. Chiudere le porte.</li></ul>
<b>La spia LED non si accende.</b>	<ul style="list-style-type: none"><li>• È stata impostata la modalità Vacanza? In modalità Vacanza, la spia LED del frigorifero non si accende.</li><li>• Il frigorifero è acceso?</li><li>• Se occorre sostituire il LED, contattare il rivenditore o un centro assistenza autorizzato.</li></ul>

## Domandi frequenti (continua)

### Frigorifero e congelatore

<b>Il frigorifero non raffredda (e il congelatore non congela).</b>	<ul style="list-style-type: none"><li>• Il frigorifero è acceso?</li></ul>
<b>Il frigorifero non raffredda (e il congelatore non congela) in modo soddisfacente.</b>	<ul style="list-style-type: none"><li>• La temperatura impostata è troppo alta?</li><li>• Il frigorifero è esposto alla luce solare diretta o si trova vicino a un apparecchio di riscaldamento?</li><li>• Ci sono spazi sufficienti intorno al frigorifero?</li><li>• Gli alimenti sono eccessivamente pressati o la temperatura ambiente è elevata?</li><li>• Le porte sono state aperte e chiuse frequentemente? Le porte sono completamente chiuse?</li><li>• Il frigorifero è stato impostato in modalità Vacanza?</li><li>• Se all'interno del frigorifero vengono collocati alimenti caldi, la temperatura aumenta temporaneamente.</li><li>• Durante la stagione fredda o quando la temperatura ambiente è bassa, si potrebbe avere l'impressione che il frigorifero non raffreddi.</li></ul>
<b>C'è differenza tra la temperatura impostata e la temperatura effettiva.</b>	<ul style="list-style-type: none"><li>• Se all'interno del frigorifero vengono collocati alimenti caldi, la temperatura aumenta temporaneamente.</li></ul>
<b>Gli alimenti all'interno del frigorifero congelano.</b>	<ul style="list-style-type: none"><li>• La temperatura impostata per il frigorifero è troppo bassa?</li><li>• Gli alimenti sono stati collocati nella parte sul fondo frigorifero? La parte vicino alla parete posteriore del frigorifero è il punto in cui la temperatura è più fredda. Si consiglia pertanto di non collocarvi alimenti poiché qui potrebbero congelare facilmente.</li></ul>
<b>Nei cassetti porta frutta e porta verdure si forma condensa.</b>	<ul style="list-style-type: none"><li>• La zona Vitamin-Save mantiene un elevato livello di umidità per conservare le verdure fresche. Eliminare la condensa con un panno asciutto.</li></ul>
<b>L'apertura della porta del congelatore è difficoltosa.</b>	<ul style="list-style-type: none"><li>• A volte l'apertura della porta è difficoltosa subito dopo la chiusura.</li><li>• Talvolta, la differenza di pressione dell'aria tra l'interno e l'esterno del congelatore potrebbe rendere difficoltosa l'apertura. Attendere qualche istante e riprovare ad aprire la porta.</li></ul>
<b>Vi sono odori all'interno del frigorifero.</b>	<p>Gli alimenti con un odore forte sono stati sigillati prima di essere collocati nel frigorifero?</p> <ul style="list-style-type: none"><li>• Riporre gli alimenti all'interno di un contenitore sigillato e conservarli.</li><li>• Gli odori potrebbero aderire alle superfici interne del frigorifero. Pulire le superfici con un panno morbido imbevuto di acqua tiepida.</li></ul>

## Specifiche tecniche

MODELLO	NR-B29SG2-SE NR-B29SG2-SF NR-B29SG2-SB	NR-B29SW2-WE NR-B29SW2-WF NR-B29SW2-WB	NR-B32SG2-SE NR-B32SG2-SF NR-B32SG2-SB	NR-B32SW2-WE NR-B32SW2-WF NR-B32SW2-WB
CATEGORIA	Frigorifero - Congelatore			
SCOMPARTI NO FROST	TUTTI GLI SCOMPARTI			
CLASSE CLIMATICA	T <sup>1</sup>			
VOLUME TOTALE LORDO	332 L		367 L	
VOLUME TOTALE NETTO	289 L		324 L	
VOLUME NETTO DEL FRIGORIFERO	189 L		224 L	
VOLUME NETTO DEL REPARTO ALIMENTI CONGELATI	28 L			
VOLUME NETTO DEL CONGELATORE	72 L			
DIMENSIONI ESTERNE LARGHEZZA x PROFONDITÀ x ALTEZZA	600 mm x 652 mm x 1898 mm		600 mm x 652 mm x 2044 mm	
PESO NETTO	77 kg		80 kg	
TENSIONE NOMINALE	220 V - 240 V			
FREQUENZA NOMINALE	50 Hz			
CONSUMO ENERGETICO	240 kWh/anno <sup>2</sup>		250 kWh/anno <sup>2</sup>	
CAPACITÀ DI CONGELAMENTO	72 kg/24 h			
LIVELLO DI RUMOROSITÀ	42 dB			
AUTONOMIA MASSIMA DI CONSERVAZIONE IN ASSENZA DI ENERGIA ELETTRICA	18 ore			
REFRIGERANTE/CARICA	R600a/55 g		R600a/60 g	
AGENTE ESPANDENTE	Ciclopentano			

**Note:**

<sup>1</sup> Temperatura ambiente consentita: da 16 °C a 43 °C

<sup>2</sup> Il consumo energetico all'anno si basa sui risultati di prove standard per 24 ore.

Il consumo di energia effettivo dipende dal modo in cui l'apparecchio è utilizzato e dal posto in cui è installato.

### A porte completamente aperte

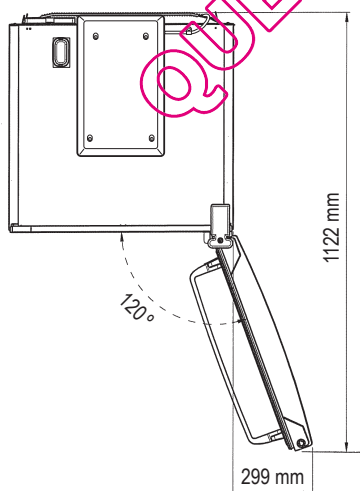

## Contenidos

Cuidado del medioambiente.....	94	Funciones de alerta para el usuario .....	105
Instrucciones de seguridad.....	95	Cómo hacer cubitos de hielo .....	105
Instalación.....	97	Cómo extraer y colocar los estantes.....	105
Identificación de las piezas .....	99	Instrucciones de cuidado y limpieza.....	106
Panel de control.....	100	Solución de problemas .....	108
Ajuste de la temperatura.....	101	Preguntas más frecuentes.....	109
Uso de las funciones prácticas.....	102	Especificaciones .....	111

## Cuidado del medioambiente



### Eliminación del material de embalaje

Por favor, recicle siempre que sea posible (cartón, bolsas de plástico, cinta adhesiva y poliestireno) y asegúrese de que el resto de materiales de embalaje se eliminen de forma segura.

Mantenga el material de embalaje fuera del alcance de niños y bebés, para evitar el riesgo de asfixia.



### Información para usuarios sobre la eliminación de equipos eléctricos y electrónicos (doméstico)

Este símbolo, que puede incluirse en los productos y/o en los documentos adjuntos, significa que los productos eléctricos y electrónicos que deban desecharse no deberían mezclarse con los residuos domésticos generales.

Para efectuar un tratamiento, recuperación y reciclaje adecuados, lleve estos productos a los puntos de recogida establecidos a tal efecto, donde podrá depositarlos sin coste alguno. De forma alternativa, en algunos países también es posible retornar sus productos al distribuidor local, tras la compra de un nuevo producto similar.

La correcta eliminación de este producto ayudará a proteger recursos valiosos y a evitar los posibles efectos negativos sobre la salud de las personas y el medioambiente que podrían surgir a raíz de una incorrecta gestión de los residuos. Por favor, póngase en contacto con la autoridad local para obtener información adicional acerca del punto de recogida más cercano.

De acuerdo con la legislación nacional, podría recibir una multa si elimina este producto de forma incorrecta.

### Para usuarios de negocios de la Comunidad Europea

Si desea desechar equipos eléctricos y electrónicos, póngase en contacto con su distribuidor o vendedor para obtener información adicional.

### Información sobre la eliminación en países fuera de la Comunidad Europea

Este símbolo solo es válido en la Comunidad Europea.

Si desea desechar este producto, póngase en contacto con las autoridades locales o su vendedor y pregunte por el método correcto de eliminación.

### Antes de eliminar su electrodoméstico viejo

Siga las instrucciones de eliminación suministradas por el fabricante del electrodoméstico viejo o las normas de eliminación de electrodomésticos de las autoridades locales. Cuando éstas no se encuentren disponibles, siga los tres pasos indicados a continuación.

1. Desconecte la clavija de la toma de corriente.
2. Corte el cable de alimentación del electrodoméstico, dejando la clavija como está, y deséchelo.
3. Hasta que recojan el electrodoméstico viejo, o hasta que usted lo lleve a un centro de reciclaje, asegúrese de ponerlo fuera del alcance de los niños.

- Quite todos los materiales de sellado de la puerta y deje todos los estantes y cajones en su lugar. De esta forma, los niños, probablemente, no se subirán al frigorífico ni quedarán atrapados en él.

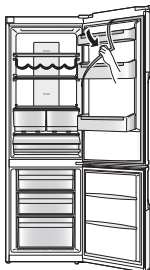





Este electrodoméstico está destinado para ser usado en hogares y como otras aplicaciones como

- Áreas de servicio de personal en restaurantes, oficinas y otros lugares de trabajo;
- Casas de campo y clientes en hoteles, moteles y otros tipos de lugares residenciales;
- Lugares como alojamientos;
- Servicios de comida y uso personal.

# Instrucciones de seguridad

## Significado de los símbolos:

 No
 Asegúrese de hacer esto

 Indica que el aparato debe conectarse a tierra para evitar descargas eléctricas
 No desarme



### Indica peligro de muerte o de lesiones graves.

Este aparato no ha sido diseñado para ser utilizado por personas (incluyendo niños) con discapacidades físicas, sensoriales o mentales, o falta de experiencia o conocimiento, a menos que éstas sean supervisadas o hayan recibido instrucciones relacionadas con el uso del aparato por parte de una persona responsable de su seguridad. Los niños deberán ser supervisados para garantizar que no jueguen con el aparato.



No use un adaptador de múltiples tomas de corriente ni enchufe varios aparatos en el mismo adaptador de tomas de corriente.

- Esto puede causar un sobrecalentamiento, un incendio o un cortocircuito.

No apriete, anude ni doble el cable de alimentación, y no ponga tampoco objetos pesados encima de él.

- Esto aumenta el riesgo de que se produzca un incendio o descarga eléctrica. Si se daña el cable de alimentación o la clavija del electrodoméstico, estos deberán ser sustituidos por el fabricante, su agente de servicio o por una persona cualificada, para evitar riesgos.

No desenchufe el frigorífico tirando del cable de alimentación.

- Puede dañar el cable de alimentación. Agarre siempre la clavija y tire de ella firmemente para desconectarla de la toma.

No ponga ningún recipiente de agua encima del frigorífico.

- El agua puede dañar el aislamiento de los componentes eléctricos y causar un cortocircuito, un incendio o una descarga eléctrica.

No rocíe gas inflamable cerca del frigorífico.

- Esto puede causar una explosión o un incendio.

No rocíe agua en el interior del frigorífico.

- Esto puede causar un incendio o una descarga eléctrica.

No toque la clavija de alimentación con las manos mojadas.

- Esto puede causar una descarga eléctrica.

No instale el frigorífico en un lugar húmedo ni donde pueda entrar en contacto con el agua.

- El deterioro del aislamiento de los componentes eléctricos puede causar un cortocircuito, una descarga eléctrica o un incendio.

No guarde sustancias volátiles o inflamables en el frigorífico.

- Las sustancias inflamables tales como bencina, diluyentes, alcohol, éter y gas licuado del petróleo (GLP) pueden causar explosiones.

No guarde productos farmacéuticos ni otros productos sensibles a la temperatura en el frigorífico.

- En el frigorífico no deberá guardar productos que requieren un estricto control de la temperatura.

No deje que los niños se suban, se columpien o se cuelguen de la puerta del frigorífico.

- Esto podría causar graves lesiones, así como daños en el frigorífico.

No haga funcionar el frigorífico si hay gases explosivos o inflamables.

- Esto puede causar una explosión o un incendio.

No guarde gasolina u otros líquidos o vapores inflamables en el frigorífico, y no los use tampoco cerca del mismo.

- Esto puede causar una explosión o un incendio.

**-ADVERTENCIA:** No use dispositivos mecánicos ni otros medios para acelerar el proceso de descongelación. Use solamente los procesos recomendados por el fabricante.

- Esto puede causar daños en el interior del frigorífico o puede provocar una explosión.

**-ADVERTENCIA:** No utilice aparatos eléctricos dentro de los compartimientos para guardar alimentos del electrodoméstico, a menos que éstos sean del tipo recomendado por el fabricante.

- Esto puede causar una explosión o un incendio.

**-ADVERTENCIA:** No dañe el circuito del refrigerante.

- Esto puede causar una explosión o un incendio.



No intente desarmar, reparar o modificar el frigorífico usted mismo.

- Si lo hace, puede resultar herido o herir a otras personas, sufriendo quemaduras o descargas eléctricas, o puede dañarse el frigorífico. Si su electrodoméstico necesita ser reparado, consulte con su centro de servicio autorizado.

# Instrucciones de seguridad (continuación)



Asegúrese de que el frigorífico esté enchufado a una toma de corriente conectada a tierra. NO lo conecte a una toma de corriente que no esté conectada a tierra.

- Un cortocircuito podría causar una descarga eléctrica.



Asegúrese de que el cable de alimentación y su clavija no estén aplastados ni dañados.

- Una clavija o un cable de alimentación dañados pueden causar un cortocircuito, un incendio o una descarga eléctrica.
- Si está dañado el cable de alimentación, éste deberá ser sustituido por el fabricante, su agente de servicio o cualquier otra persona cualificada, para evitar riesgos.
- **NO INTENTE SUSTITUIRLO USTED MISMO.**

Quite la suciedad y el polvo de los conectores de la clavija antes de conectarla a la fuente de alimentación.

- El polvo acumulado en la clavija puede causar fallos en el aislamiento, especialmente en condiciones de humedad. Esto puede causar un cortocircuito, un incendio o una descarga eléctrica. Desenchúfe el cable de alimentación y límpielo pasando un paño seco. No use nunca un paño mojado o húmedo.

Enchufe su electrodoméstico en la toma de corriente, asegurándose de que la conexión sea segura.

- Una clavija de alimentación mal conectada puede causar un incendio o una descarga eléctrica.

Instale el frigorífico en un lugar bien ventilado.

- Cuanto más refrigerante tenga el electrodoméstico, mayor deberá ser la habitación donde sea instalado. Si hay una fuga de refrigerante, y el electrodoméstico está colocado en una habitación pequeña, existe la posibilidad de que se acumulen gases combustibles. Esto puede causar un incendio o una explosión. A modo de guía, por cada 8 g de refrigerante, usted necesitará un mínimo de 1 metro cúbico de espacio en la habitación. La placa de características del interior del electrodoméstico le informará de cuánto refrigerante contiene su frigorífico.

El refrigerante (R600a) usado en el frigorífico y los gases del material aislante (isopentano) son inflamables. también requieren procedimientos especiales para su eliminación.

- Antes de desechar el electrodoméstico, asegúrese de que ninguno de los tubos de la parte posterior estén dañados. Las fugas de refrigerante o de gas pueden causar un incendio o una explosión.

Desenchúfe el frigorífico antes de limpiarlo o repararlo.

- De lo contrario, podría provocar una descarga eléctrica.

Si huele a quemado o ve que sale humo del frigorífico, desconecte inmediatamente el cable de alimentación y consulte al centro de servicio autorizado.

- De lo contrario, podría provocar un incendio o descarga eléctrica.

**-ADVERTENCIA:** Mantenga las aberturas de ventilación, en la caja del aparato o en la estructura incorporada, libres de obstrucciones.

- De lo contrario, esto podría resultar en un incendio o explosión, debido a que el refrigerante no puede dispersarse si hay una fuga.

## RADIACIÓN LED

**NO MIRE DIRECTAMENTE CON INSTRUMENTOS ÓPTICOS PRODUCTO LED DE CLASE 1M.**



**PRECAUCIÓN**

**Indica riesgo de lesiones o daños en la propiedad.**



No ponga botellas o contenedores de cristal en el congelador.

- Cuando el contenido se congela, el cristal se puede romper.

No toque con las manos mojadas las paredes interiores del congelador ni los alimentos guardados en el mismo.

- Su piel podría congelarse al entrar en contacto con la pared interior o los artículos guardados en el congelador.

No abra ni cierre las puertas sujetando los tiradores con ambas manos.

- Esto puede causar lesiones.



Si hay un corte en la alimentación eléctrica, evite abrir con frecuencia el frigorífico o poner alimentos sin enfriar en él.

- Esto puede provocar que la temperatura en el frigorífico aumente y que se estropeen los alimentos del interior.

Si no va a usar el frigorífico durante mucho tiempo, desenchúfelo de la toma de corriente.

Además, tenga cuidado con la separación entre las puertas del frigorífico y del congelador, especialmente si se abren ambas al mismo tiempo.

- Esto puede causar lesiones.

Cuando abra el frigorífico, tenga cuidado de no pillarse los dedos en las áreas de "punto de compresión". En particular, cuando abra la puerta del frigorífico, evite el posible punto de compresión entre las puertas del frigorífico y del congelador.

- Esto puede causar lesiones.

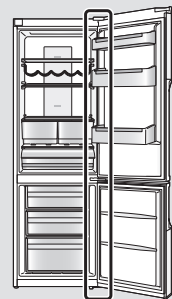

Posible "punto de compresión"



Esta sección le explica cómo instalar su electrodoméstico para obtener un funcionamiento energéticamente eficaz, seguro y silencioso.

## Dimensiones

NR-B29SG2/NR-B29SW2: A600 x F652 x Al.1898 (mm)

NR-B32SG2/NR-B32SW2: A600 x F652 x Al.2044 (mm)

## Cómo desembalar su electrodoméstico

Quite todo el material de embalaje y la cinta adhesiva.

## Cómo elegir la ubicación correcta

### Ventilación

Debido a que el electrodoméstico emite calor durante su funcionamiento, debería instalarse en una sala seca y bien ventilada, con espacio suficiente en la parte superior y posterior, tal y como se muestra en la Figura 1. Si detecta vibraciones, el electrodoméstico requiere más espacio.

### Temperatura

La temperatura ambiente afecta la eficiencia energética del frigorífico, es decir, la cantidad de electricidad que utiliza para enfriar y congelar los alimentos.

Para obtener un funcionamiento óptimo, instale su frigorífico:

- lejos de la luz solar directa.
- alejado de radiadores, cocina u otras fuentes de calor.
- en una ubicación donde la temperatura ambiente corresponda a la clasificación de clima para la cual está diseñado el electrodoméstico. Consulte la sección Especificaciones para conocer la clasificación de clima de su electrodoméstico.

### Nivel

Instale en un suelo nivelado y que sea lo suficientemente sólido para soportar un frigorífico cargado.

Nivele los desniveles del suelo atornillando o desatornillando las dos patas delanteras ajustables, tal y como se muestra en la Figura 2. Esto evita la vibración y el ruido.

Si el electrodoméstico está colocado sobre un suelo enmoquetado o revestido con vinilo, coloque primero una placa sólida bajo dicho electrodoméstico. Esto evitará el cambio de color causado por la emisión de calor del electrodoméstico.

### Puerta del frigorífico



#### ADVERTENCIA

Las bisagras de la puerta del frigorífico se pueden cambiar del lado derecho al izquierdo, para que las puertas se abran en la dirección opuesta. Si necesita realizar este cambio, póngase en contacto con alguno de los centros de servicio que aparecen en la hoja adjunta o acceda a nuestro sitio Web (<http://panasonic.net>).

Declinamos cualquier responsabilidad si sustituye usted mismo las bisagras.

Se incluyen en el embalaje de la unidad bisagras de dirección de apertura de la puerta.



Figura 1



Figura 2

## Instalación (continuación)

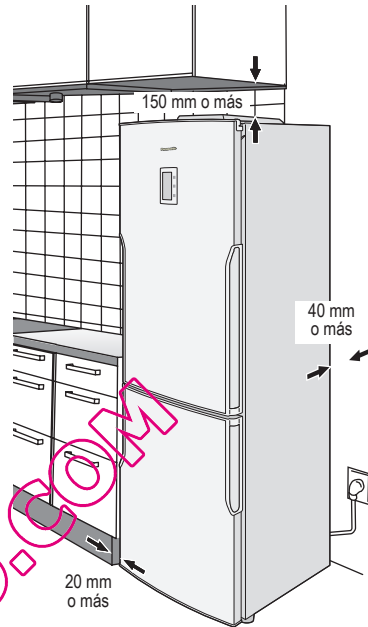
### Instalación de los separadores

Para evitar que el condensador (el componente de color negro con aletas, situado en la parte posterior) toque la pared, coloque los dos separadores de plástico en su lugar, haciéndolos girar 90°.

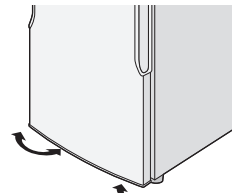
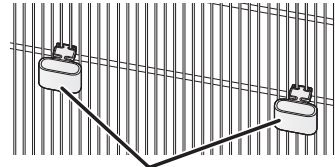
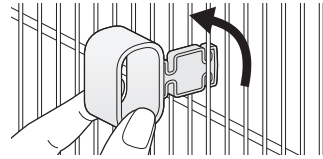

Separadores (accesorios)

### Limpieza

Después de la instalación, limpie el electrodoméstico con agua tibia.

### Conexión de la clavija del cable de alimentación a la toma de corriente

Puede conectar la clavija de alimentación inmediatamente después de la instalación. Una vez enchufado el electrodoméstico, aparecerán todos los símbolos durante un instante y se mostrarán los siguientes valores iniciales: -18 °C en el indicador de ajuste del congelador y 4 °C en el indicador de ajuste del frigorífico. Todos los botones del panel de control son táctiles. (Sólo es necesario pulsar para activar el botón que desea utilizar.)

#### Notas:

- La refrigeración puede requerir más tiempo en los meses de verano o cuando la temperatura ambiente sea elevada.
- Si necesita desenchufar el frigorífico, espere un mínimo de 10 minutos antes de volver a enchufarlo. En caso contrario, podría dañar el compresor.

### Temperatura ambiente

Encontrará la clasificación climática de su frigorífico en la placa de datos técnicos situada en el lado izquierdo del compartimento del frigorífico. Muestra la temperatura ambiente para la cual está diseñado el electrodoméstico.

Clasificación climática	Temperatura ambiente permitida
<b>SN</b> (Templado extendido)	+10 °C a 32 °C
<b>N</b> (Templado)	+16 °C a 32 °C
<b>ST</b> (Subtropical)	+16 °C a 38 °C
<b>T</b> (Tropical)	+16 °C a 43 °C

### Para ahorrar energía

1. Instale el frigorífico en un lugar seco, fresco y bien ventilado. Cuanto más fría sea la temperatura ambiente, mejor eficiencia. (Por favor, consulte la página 97 para obtener información acerca de las dimensiones y el espacio.)
2. Combinación de cajones y estantes que ofrece el mayor volumen y el uso más eficiente de la energía para el frigorífico.
  - Retire los dos cajones superiores del congelador. (Deje el cajón inferior del congelador.)
  - Coloque los cajones y estantes del frigorífico en las posiciones que se muestran en la sección "Identificación de las piezas" (P.99).
  - Si se extrae el cajón del compartimento de frío, mejora la circulación de aire frío. Asimismo, esto permite también almacenar mayor cantidad de alimentos.
3. Ajuste el modo salvapantalla.
4. Para permitir que el aire circule, no sobrecargue el frigorífico.
5. Abra las puertas sólo cuando sea necesario y tan brevemente como sea posible.
6. Limpie, de vez en cuando, las aberturas de ventilación situadas en la parte superior del frigorífico, con un aspirador, etc. (Evite dañar la tubería del refrigerante que se encuentra dentro de la cubierta.)
7. Cuando ajuste a Modo de supercongelación o superfrío, aumentará el consumo eléctrico.

# Identificación de las piezas

La siguiente ilustración está basada en el modelo NR-B29SG2, y puede diferir ligeramente de su frigorífico.

## Compartimiento del frigorífico

La temperatura puede ajustarse en un rango de entre 2 °C y 8 °C.



Alimentos cocinados, bebidas, huevos, pasteles, lácteos

## Compartimiento de frío

La temperatura es entre 1 °C y 2 °C más baja que la ajustada para el compartimiento del frigorífico. Para obtener más información sobre cómo usar el compartimiento de frío, consulte la página 101.



Queso, mantequilla, embutido

## Compartimiento del congelador

La temperatura puede ajustarse en un rango de entre -24 °C y -16 °C.



Carne y productos avícolas congelados, pescado, helado

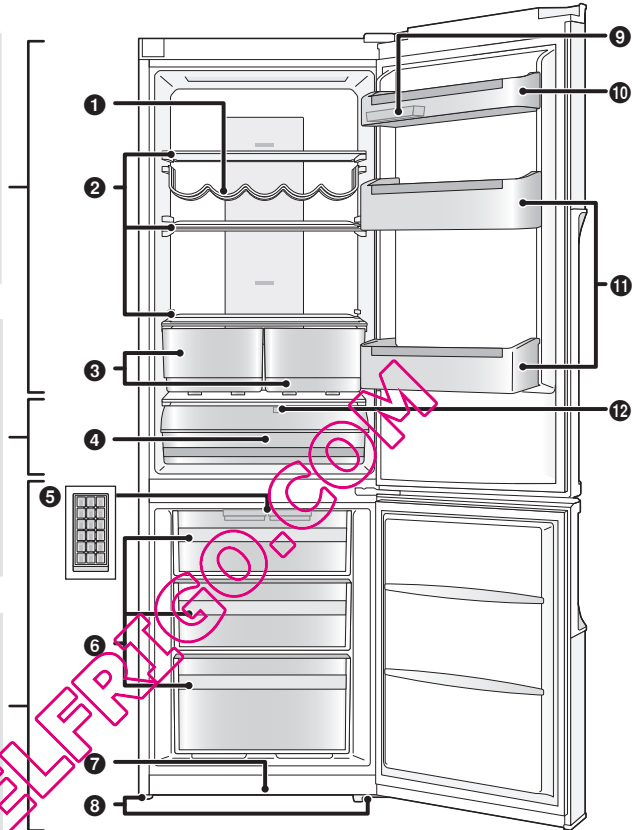

- |                                   |                          |                           |
|-----------------------------------|--------------------------|---------------------------|
| 1 Botellero                       | 5 2 Bandejas para hielo  | 9 2 Bandejas para huevos  |
| 2 Estantes de cristal*            | 6 Cajones del congelador | 10 Estantes de puerta*    |
| 3 Cajones para las verduras       | 7 Zócalo                 | 11 Estantes para botellas |
| 4 Cajón del compartimento de frío | 8 Patas ajustables       | 12 Pieza deslizante       |

\*Las siguientes piezas se incorporan en los modelos NR-B32SG2/NR-B32SW2.

- Estante de vidrio
- Estante de puerta

### Nota:

- Puede cambiar la posición de instalación de los estantes de la puerta y los estantes para botellas. Sin embargo, dependiendo de la posición del estante, la comida y las bebidas almacenadas podrían caer al abrir o cerrar la puerta.
- Si se cierra la puerta con los cajones (conservación de verduras/frío/congelador) abiertos, estos podrían quebrarse.

## Panel de control

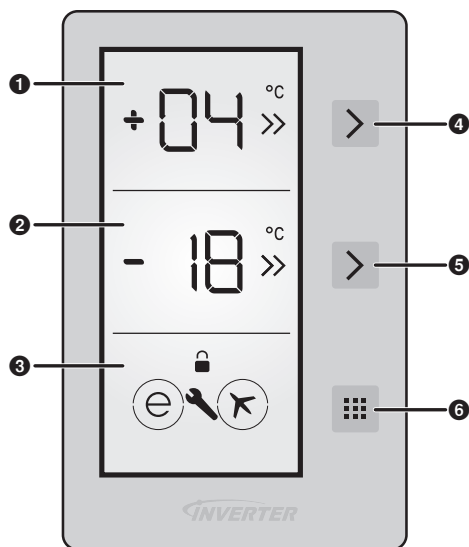

### Área del visor

- 1 Indicador de temperatura del frigorífico**
  - Se muestra la temperatura ajustada.
  - Si el modo superfrío está activado, parpadearán dos marcas >> alternativamente.
- 2 Indicador de temperatura del congelador**
  - Se muestra la temperatura ajustada.
  - Si el modo supercongelación está activado, parpadearán dos marcas >> alternativamente.
- 3 Indicador de funciones**
  - Si el modo económico e y el modo de vacaciones <math>\times</math> están ajustados, se muestran círculos alrededor de las marcas.
  - Si las funciones de bloqueo para niños <math>\mu</math> y alarma <math>\text{✈}</math> están activadas, se muestran las marcas de dichas funciones.

### Área de control

- 4 Botón de selección del frigorífico**
- 5 Botón de selección del congelador**
- 6 Botón de modo**

#### Notas:

- Este frigorífico usa un microprocesador para controlar la temperatura. La temperatura dentro del frigorífico varía en función de factores como, por ejemplo, cambios en la temperatura de la sala, frecuencia de apertura y cierre de la puerta, y cantidad de comida almacenada y forma de almacenamiento.

# Ajuste de la temperatura

## Compartimento del frigorífico

En el momento de la compra, la temperatura está establecida en 4 °C.

- 1 Pulse **>** (superior) una vez y vuelva a pulsar de nuevo transcurrido 1 segundo.
  - Puede ajustarse la temperatura.
- 2 Pulse el botón varias veces hasta ajustar la temperatura que desee.

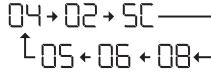

- Si no se realiza ninguna operación transcurrido 1 segundo, el valor ajustado parpadeará y se oír un pitido para indicar que la temperatura está ajustada.

### Nota:

- Cuando finaliza o se cancela el modo superfrío, el modo supercongelación, el modo económico o el modo de vacaciones, la unidad regresa a los ajustes previos.

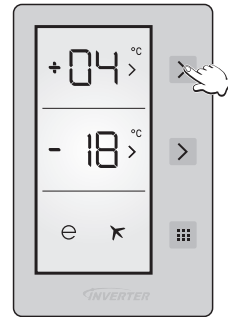

## Compartimento del congelador

En el momento de la compra, la temperatura está establecida en -18 °C.

- 1 Pulse **<** (inferior) una vez y vuelva a pulsar de nuevo transcurrido 1 segundo.
  - Puede ajustarse la temperatura.
- 2 Pulse el botón varias veces hasta ajustar la temperatura que desee.

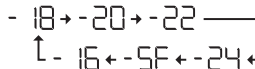

- Si no se realiza ninguna operación transcurrido 1 segundo, el valor ajustado parpadeará y se oír un pitido para indicar que la temperatura está ajustada.

### Nota:

- Cuando finaliza o se cancela el modo superfrío, el modo supercongelación, el modo económico o el modo de vacaciones, la unidad regresa a los ajustes previos.

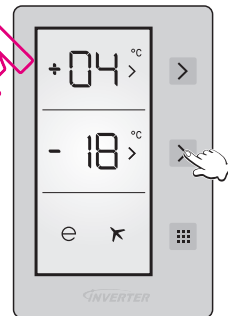

## Compartimento de frío

Se puede ajustar la temperatura del compartimento de frío abriendo y cerrando la pieza deslizante situada dentro del compartimento.

### Abierto

Gire la pieza deslizante hacia la posición de apertura para ajustar la temperatura del compartimento entre 1°C y 2°C por debajo de la temperatura del compartimento del frigorífico y convierta este compartimento en un compartimento de frío.



### Cerrado

Gire la pieza deslizante hasta la posición de cierre para que la temperatura del compartimento sea la misma que la ajustada en el compartimento del frigorífico y convierta este compartimento en parte del compartimento del frigorífico.

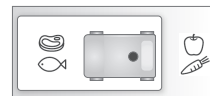

- Si este compartimento se utiliza como compartimento de 0 °C, conservar alimentos en el compartimento de frío y no en el congelador o el frigorífico ayuda a que los alimentos conserven el frescor y el sabor durante más tiempo y tengan buen aspecto. Si el cajón del compartimento de frío se ensucia, extráigalo y lávelo con agua. (El agua se congela a 0 °C, pero los alimentos que contienen sal o azúcar se congelan a temperaturas más bajas). Normalmente la gente utiliza el compartimento de frío para pescado crudo o poco hecho, arroz, etc.
- Tire del cajón del compartimento de frío hacia usted y verá que la tapa se abre automáticamente.

### Nota:

- No meta alimentos que quiera congelar o bandejas de hielo para hacer hielo.

## Uso de las funciones prácticas

### Modo de supercongelación

#### Características:

- En este modo, el congelador se puede refrigerar rápidamente, permitiendo congelar los alimentos frescos, etc., que se encuentran en él.
- El modo de supercongelación finalizará automáticamente transcurridas 24 horas o cuando el sensor de temperatura del congelador sea inferior a los -32 °C.

#### Ajustes:

1. Pulse **>** (inferior) hasta que se muestre "SF".
  2. Si no se realiza ninguna operación transcurrido 1 segundos, "SF" parpadeará y se oírán un pitido para indicar que se ha ajustado el modo de supercongelación.
- Durante este modo, se visualiza "SF" y dos marcas >> parpadean alternativamente.
  - Para salir del modo, pulse **>** (inferior).

#### Notas:

- Durante este modo:
  - Es posible cancelar el modo de supercongelación y ajustar la temperatura deseada pulsando **>** (inferior).
  - No es posible seleccionar el modo económico ni el modo de vacaciones.
  - Es posible ajustar la temperatura del frigorífico.
- El efecto sobre los alimentos almacenados se puede reducir si se establece el modo de supercongelación varias horas antes de guardar los alimentos en el compartimento del congelador.
- La alarma suena 3 horas después de haber ajustado el modo superfrío. Transcurrido este tiempo se puede guardar una pequeña cantidad de alimentos.
- Se recomienda lo siguiente para obtener la máxima capacidad de refrigeración.
  - ① Ajuste la temperatura del congelador en -24 °C y la temperatura del frigorífico en 2 °C 24 horas antes de guardar los alimentos.
  - ② Establezca el modo de supercongelación 10 horas antes de almacenar los alimentos.
  - ③ Si desea almacenar una gran cantidad de comida, retire los dos cajones superiores del congelador y coloque los alimentos directamente en el estante de cristal o en el cajón inferior del congelador. (La capacidad de congelación se puede aumentar si los alimentos se colocan directamente en el estante de cristal superior.)
- La capacidad máxima de congelación en un período de 24 horas se encuentra escrita en la etiqueta de datos técnicos.

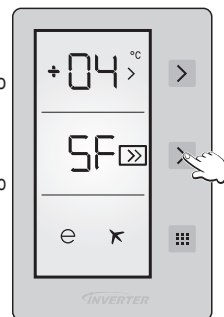

### Modo de superfrío

#### Características:

- En este modo, es posible enfriar comida antes de comerla, enfriar y almacenar una gran cantidad de alimentos, y enfriar bebidas rápidamente.
- El modo de superfrío finalizará automáticamente transcurridas 8 horas o cuando el sensor de temperatura del frigorífico sea inferior a los 0 °C.

#### Ajustes:

1. Pulse **>** (superior) hasta que se muestre "SC".
  2. Si no se realiza ninguna operación transcurrido 1 segundos, "SC" parpadeará y se oírán un pitido para indicar que se ha ajustado el modo superfrío.
- Durante este modo, se visualiza "SC" y dos marcas >> parpadean alternativamente.
  - Para salir del modo, pulse **>** (superior).

#### Notas:

- Durante este modo:
  - Es posible cancelar el modo de superfrío y ajustar la temperatura deseada pulsando **>** (superior).
  - No es posible seleccionar el modo económico ni el modo de vacaciones.
  - Es posible ajustar la temperatura del congelador.

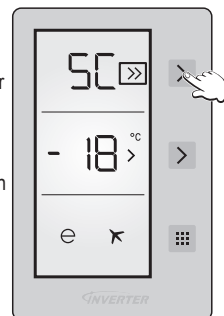





## Modo económico

### Características:

- En este modo, la unidad de control hace funcionar el congelador en modo económico.
- En este modo, la temperatura del frigorífico se ajusta, automáticamente, en 4 °C y la temperatura del congelador en -18 °C.

### Ajustes:

1. Pulse  varias veces hasta que aparezca un círculo alrededor de .
  2. Si no se realiza ninguna operación transcurrido 1 segundos, el círculo alrededor de  parpadeará y se oír un pitido para indicar que se ha ajustado el modo económico.
- Durante este modo, "E" se visualiza en el indicador de temperatura del frigorífico/ congelador y aparece un círculo alrededor de .
  - Para salir del modo, pulse .

### Notas:

- Durante este modo:
  - Es posible ajustar el congelador y el frigorífico. Al salir del modo económico, el ajuste se mantendrá.
  - Es posible seleccionar el modo superfrío y el modo supercongelación. Se sale del modo económico automáticamente y se activa el modo seleccionado.
  - Tras salir del modo económico, se puede seleccionar el modo de vacaciones y se activa el modo seleccionado.

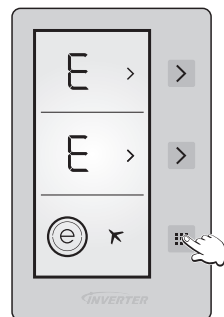





## Modo de vacaciones

### Características:

- Ajuste este modo cuando no vaya a utilizar el frigorífico durante un periodo de tiempo prolongado como, por ejemplo, durante las vacaciones.
- En este modo, la temperatura del frigorífico se ajusta, automáticamente, en 8 °C y la temperatura del congelador en -18 °C.

### Ajustes:

1. Pulse  varias veces hasta que aparezca un círculo alrededor de .
  2. Si no se realiza ninguna operación transcurrido 1 segundos, el círculo alrededor de  parpadeará y se oír un pitido para indicar que se ha ajustado el modo de vacaciones.
- "H" se visualiza en el indicador de temperatura del congelador. No aparece ninguna indicación en el indicador de temperatura del frigorífico.
  - Durante este modo, "H" se visualiza en el indicador de temperatura del congelador y aparece un círculo alrededor de .

### Notas:

- Antes de usar el modo de vacaciones, vacíe el frigorífico y cierre la puerta.
- Cuando finaliza este modo, el frigorífico reinicia el funcionamiento con los ajustes anteriores.
  - Es posible ajustar el congelador y el frigorífico. Al salir del modo de vacaciones, el ajuste se mantendrá.
  - Es posible seleccionar el modo superfrío y el modo supercongelación. Se sale del modo de vacaciones automáticamente y se activa el modo seleccionado.
  - Tras salir del modo de vacaciones, se puede seleccionar el modo económico y se activa el modo seleccionado.

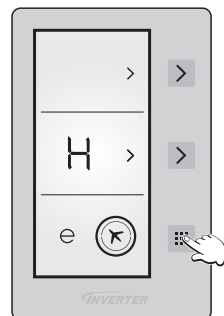

## Uso de las funciones prácticas (continuación)

### Modo de enfriamiento de bebidas

#### Características:

- Es posible enfriar botellas rápidamente en el congelador.
- Este modo tiene una función de temporizador, que puede ajustarse para que emita un pitido transcurridos 5, 10, 15, 20, 25 ó 30 minutos.
- Retire las botellas cuando oiga el pitido. Si se dejan las botellas en el congelador durante mucho tiempo, el contenido podría congelarse y las botellas podrían romperse.

#### Ajustes:

1. Pulse el botón > (inferior) durante 5 segundos.
  2. "dc" se visualiza en el indicador de temperatura del congelador y "05" parpadea en el indicador de temperatura del frigorífico.
  3. Pulse > (superior) para ajustar el tiempo (05-10-15-20-25-30 minutos).
  4. El tiempo seleccionado parpadea en el indicador 3 veces y se oye un pitido.
  5. La cuenta atrás en minutos se inicia desde el tiempo ajustado y el tiempo restante parpadea en el indicador.
- Para salir del modo de enfriamiento de bebidas, pulse el botón > (inferior) durante 5 segundos.
  - Llegado el momento, se oirá un pitido y el contenido del indicador (en nuestro ejemplo: "00" y "dc") parpadea hasta que se pulsa > (inferior).

#### Notas:

- Cuando utilice este modo, compruebe regularmente la temperatura de las botellas.
- Cuando las botellas se hayan enfriado suficientemente, retírelas del congelador.



### Modo salvapantalla

#### Características:

- En este modo, la retroiluminación del indicador se puede desactivar para ahorrar energía.

#### Ajustes:

1. Pulse [grid] durante 3 segundos para ajustar la función automática de salvapantalla.
  2. Si no se realiza ninguna operación transcurridos 5 segundos y no se abre ninguna puerta, la retroiluminación del indicador se desactiva junto con el resto de marcas y caracteres restantes.
- Los modos y funciones seleccionados se mantienen.
  - Para desactivar la función automática de salvapantalla y mantener la retroiluminación del indicador, pulse [grid] durante 3 segundos.

#### Notas:

- Cuando está ajustada la función automática de salvapantalla y se desactiva la retroiluminación del indicador durante un tiempo, ésta se vuelve a activar y las funciones se visualizarán en el indicador si se pulsa cualquier botón o se abre una puerta.
- Si las funciones de salvapantalla y bloqueo para niños están activadas, el salvapantallas se activa. Por lo tanto, si ambas funciones están activadas, la retroiluminación de la pantalla se volverá a activar si se pulsa cualquier botón o se abre una puerta.



### Función de bloqueo para niños

#### Características:

- Activar la función de bloqueo para niños evita que los más pequeños puedan cambiar los ajustes al jugar con los botones.

#### Ajustes:

1. Pulse > (superior) y > (inferior) durante 5 segundos para ajustar la función de bloqueo para niños.
- Cuando la función de bloqueo para niños está activada, [lock] se ilumina.
  - Para salir del modo, pulse > (superior) y > (inferior) durante 5 segundos. No es posible cambiar de modo hasta que no se salga del modo de bloqueo para niños.

#### Notas:

- Si se interrumpe el suministro eléctrico o se desenchufa la unidad, se saldrá del modo de bloqueo para niños.





## Funciones de alerta para el usuario

Las funciones de alerta para el usuario se activan en las siguientes situaciones.

Situación	Detalles	Alarma	Cómo detener la alarma
El modo ha finalizado.	• Se ha alcanzado el tiempo ajustado en el modo de enfriamiento de bebidas.	Emite un pitido continuamente.	Pulse
Puerta entreabierta.	• La puerta del frigorífico y/o del congelador se ha dejado abierta durante más de 2 minutos.	Suena cada 5 segundos.	Cierre la(s) puerta(s).

## Cómo hacer cubitos de hielo

Abra el congelador, tire del cajón superior y saque la bandeja de hielo de la parte superior. Llene de agua la bandeja para hielo hasta la línea de nivel y, a continuación, coloque de nuevo la bandeja para hielo en su lugar. Cuando los cubos de hielo estén listos, tire hacia afuera el cajón superior y retire la bandeja para hielo. Gire ligeramente la bandeja para hielo sosteniendo sus dos lados; los cubos de hielo caerán de la bandeja para el hielo. A continuación, vuelva a colocar la bandeja para hielo en su sitio.



## Cómo extraer y colocar los estantes

### Frigorífico

#### Estantes de cristal

Levante ligeramente el lado interno del estante, y tire hacia afuera. Cuando deba retirar los estantes de cristal, retire primero los estantes de la puerta y los estantes para las botellas si estos dificultan la extracción. Cuando extraiga la bandeja de cristal, abra la puerta hasta que llegue al tope.



#### Cajones para las verduras

Tire de los cajones hacia usted.



#### Estantes de la puerta y estantes para botellas

Levántelo ligeramente y luego retírelo.

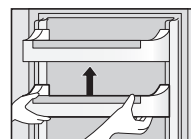

#### Cajón del compartimento de frío

Tire del cajón, sujete la parte delantera y tire en diagonal para extraerlo.

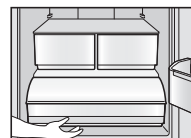

### Congelador

Tire del cajón hacia usted, levante ligeramente su parte frontal y retírelo. Después de retirar el cajón, puede almacenar alimentos en el compartimento vacío.

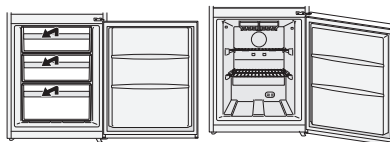

# Instrucciones de cuidado y limpieza

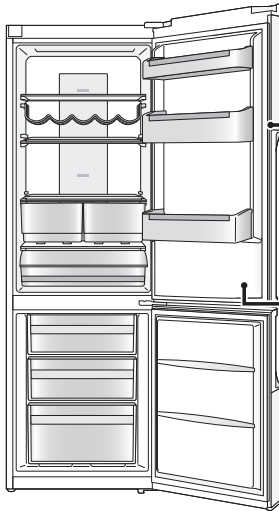

## Limpieza diaria

Limpie regularmente con un paño seco.

### Lugares que se ensucian fácilmente:

#### Sellado de apertura de la puerta



Al ensuciarse, el sellado se daña fácilmente y es probable que haya una fuga de aire frío.

#### Estante para botellas



Si se acumula líquido o suciedad, límpielos de inmediato.

Aualmente, desconecte la clavija de alimentación y saque los estantes para limpiarlos minuciosamente.

## Piezas que se pueden lavar con agua

### Frigorífico

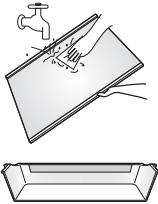

- Estantes de cristal
- Estantes de la puerta
- Estantes para botellas
- Bandejas para huevos
- Cajones para las verduras
- Cajón del compartimento de frío

### Congelador

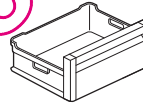

- Cajones del congelador
- Bandejas para el hielo

### Nota:

- No use limpiadores abrasivos, como bicarbonato de sodio, ya que pueden dañar el plástico.

## Limpieza del panel de control

El panel de control del frigorífico está fabricado con materiales delicados. Para proteger la superficie, no lo limpie con productos químicos a base de disolventes. Limpie con un paño suave seco o ligeramente húmedo.

## Limpieza del exterior del frigorífico

Limpie el exterior del frigorífico con un paño suave humedecido con agua tibia. Para manchas difíciles, aplique un poco de detergente para cocinas y, a continuación, limpie con un paño suave humedecido con agua. Seque todas las gotas de agua con un paño seco.

## Notas sobre la limpieza

Cuando realice la limpieza de la parte interior o exterior del frigorífico, **no utilice:**

- **detergentes alcalinos** - pueden agrietar las piezas de plástico.
- **polvo de abrasión, jabón en polvo, limpiadores a base de aceite, agua caliente, cepillos, ácidos, disolventes o soluciones a base de alcohol**, ya que pueden dañar las superficies del frigorífico y las piezas de plástico.

Asegúrese de limpiar cualquier mancha de aceite comestible, que también podría dañar las piezas de plástico.



**ADVERTENCIA**

### Verificación de mantenimiento

- ¿Está dañado el cable de alimentación?
- ¿Se calienta la clavija de alimentación?
- ¿La clavija de alimentación está insertada firmemente en la toma de corriente?

Si el cable principal de la lámpara LED está dañado, póngase en contacto con un centro de servicio autorizado. NO INTENTE reemplazar estas piezas usted mismo.



**PRECAUCIÓN**

### Sin utilización durante mucho tiempo

Si no va a usar el frigorífico durante mucho tiempo, desenchúfelo y limpie la clavija, tal y como se describe más arriba. Deje las puertas abiertas durante 2 ó 3 días. Esto permitirá que la parte interior se seque correctamente e impedirá la formación de olores y moho.

No ponga en marcha y pare el frigorífico repetidamente. La vida útil será más prolongada si lo deja encendido durante el uso normal.

### Antes de mover o transportar el electrodoméstico

- ① Retire todos los alimentos, agua y cubitos de hielo.
- ② Desenchúfelo.
- ③ Levante la pata ajustable.
- ④ Tire o 'arrastre' del frigorífico hacia usted.
- ⑤ Utilice un paño, por ejemplo, para absorber el agua del depósito de evaporación.



(Parte inferior del área posterior del frigorífico)

### Cómo mover y transportar el frigorífico

Son necesarias dos o más personas para transportar el frigorífico de forma segura.

- ① Atornille las patas ajustables.
- ② Sostenga las patas ajustables en un extremo y las esquinas en el otro, tal y como se muestra.

#### Nota:

- No transporte el frigorífico sosteniéndolo por la puerta. Transpórtelo siempre en su posición vertical.

Asegure las puertas con cinta adhesiva.

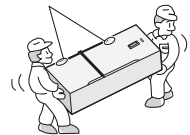

## Solución de problemas

El frigorífico advierte de niveles incorrectos de temperatura para el frigorífico y el congelador o si se detecta un problema en el electrodoméstico. El indicador de temperatura del frigorífico/congelador muestra códigos de advertencia.

Códigos de advertencia	Significado	Detalles y medidas
Sr	Error/Advertencia	Alguna de las piezas está averiada o se ha producido un problema en el proceso de enfriamiento. • Póngase en contacto con el servicio técnico lo antes posible.
LF	El compartimento del congelador no está suficientemente frío.	Esta advertencia aparecerá especialmente mucho tiempo después de una avería de suministro. 1. No congele comida descongelada y úsela a la mayor brevedad. 2. Ajuste la temperatura del congelador en valores más fríos o active el modo de supercongelación hasta que el compartimento alcance su temperatura normal. 3. No guarde alimentos frescos hasta que se haya solucionado el problema.
LC	El compartimento del frigorífico no está suficientemente frío.	La temperatura idónea para el compartimento del frigorífico es de +4 °C. Si ve esta advertencia, es posible que los alimentos se hayan echado a perder. 1. Ajuste la temperatura del frigorífico en valores más fríos o active el modo superfrío hasta que el compartimento alcance su temperatura normal. 2. No abra la puerta hasta que se haya solucionado el problema.
LF y LC	No está suficientemente frío.	Es la combinación de los errores LF y LC. • Verá esta advertencia cuando arranque el electrodoméstico por primera vez. Desaparecerá cuando los compartimentos alcancen su temperatura normal.
HC	El compartimento del frigorífico está demasiado frío.	Los alimentos comienzan a congelarse debido a la baja temperatura. 1. Compruebe si está activado el modo superfrío. 2. Reduzca los valores de temperatura del frigorífico.
LOPO	Voltaje bajo	Cuando el suministro eléctrico está por debajo de los 170 V, el electrodoméstico entra en posición fija. • Esto no indica ninguna avería. Evita cualquier posible daño en el compresor. La advertencia desaparece cuando se alcanza el voltaje requerido.

## Preguntas más frecuentes

Si observa que el frigorífico no funciona bien, verifique primero los puntos siguientes.

Si el problema persiste, desconecte la clavija de alimentación y póngase en contacto con su concesionario o centro de servicio autorizado.

### Generalidades

<b>Usted oye sonidos extraños procedentes del frigorífico.</b>	<ul style="list-style-type: none"><li>• ¿Se ha instalado el frigorífico sobre un suelo robusto y nivelado?</li><li>• ¿Se ha provisto espacio libre suficiente alrededor del frigorífico?</li><li>• ¿Vibra algo colocado encima del frigorífico?</li><li>• Es normal oír algunos ruidos cuando el frigorífico empieza a funcionar o cuando se para.</li></ul>
<b>Se oye un sonido después de apagarse el compresor.</b>	<ul style="list-style-type: none"><li>• Esto es normal, y a menudo lo causa el refrigerante que circula de vuelta al compresor.</li></ul>
<b>Se oye un sonido después de abrir o cerrar la puerta.</b>	<ul style="list-style-type: none"><li>• Esto es normal, y se debe a la diferencia de presión del aire entre el interior y el exterior del frigorífico.</li></ul>
<b>Se oye el sonido del aire o el agua circulando después de abrir la puerta.</b>	<ul style="list-style-type: none"><li>• Esto lo causa el refrigerante que circula por las tuberías interiores.</li></ul>
<b>Se oye un sonido continuo de gimoteo.</b>	<ul style="list-style-type: none"><li>• Este sonido se oye mientras funciona el ventilador para la circulación de aire fresco.</li><li>• ¿Ha almacenado mucha comida o la temperatura ambiente es elevada? En estos casos, el ventilador para la circulación de aire fresco funciona a una velocidad elevada, generando, por lo tanto, un sonido fuerte.</li></ul>
<b>El compresor hace bastante ruido.</b>	<ul style="list-style-type: none"><li>• ¿Ha almacenado mucha comida o la temperatura ambiente es elevada? En estos casos, el compresor funciona a una velocidad elevada, generando, por lo tanto, un sonido fuerte.</li></ul>
<b>El compresor ha estado funcionando durante mucho tiempo.</b>	<ul style="list-style-type: none"><li>• Cuando se conecta por primera vez la clavija de alimentación, el compresor funciona durante más tiempo de lo que es normal para enfriar el interior del frigorífico hasta que se alcanzan las temperaturas establecidas.</li><li>• ¿Se ha ajustado el modo de supercongelación o el modo de superfrío?</li><li>• ¿Se han abierto y cerrado frecuentemente las puertas del frigorífico? ¿Están completamente cerradas las puertas?</li><li>• ¿Se han almacenado demasiados alimentos o la temperatura ambiente es elevada?</li><li>• Cuando se colocan muchos alimentos en el frigorífico a la vez, el compresor necesita funcionar durante un periodo más prolongado.</li></ul>
<b>Se forma condensación fuera del frigorífico.</b>	<ul style="list-style-type: none"><li>• La condensación se puede formar cuando la humedad del ambiente es elevada, y es algo normal. Séquela con un paño seco.</li></ul>
<b>El exterior del frigorífico se nota caliente al tocarlo.</b>	<ul style="list-style-type: none"><li>• Una vez se pone en marcha el frigorífico, éste puede calentarse hasta que el compartimento interior está suficientemente frío. Puede calentarse incluso una vez los compartimentos se han enfriado. Esto se debe al funcionamiento de la tubería de radiación de calor incluida en el frigorífico, que tiene como objetivo impedir la condensación, y no supone un funcionamiento incorrecto del electrodoméstico.</li></ul>
<b>Los controles del panel de control no se pueden utilizar.</b>	<ul style="list-style-type: none"><li>• ¿Está conectada la alimentación del frigorífico?</li></ul>
<b>Suena la alarma.</b>	<ul style="list-style-type: none"><li>• La puerta del frigorífico y/o del congelador se ha dejado abierta. Cierre las puertas.</li></ul>
<b>La luz LED no se enciende.</b>	<ul style="list-style-type: none"><li>• ¿Está ajustado el modo de vacaciones? En el modo de vacaciones la luz LED del frigorífico no se enciende.</li><li>• ¿Está encendido el frigorífico?</li><li>• Si necesita cambiar el LED, póngase en contacto con su distribuidor o con un centro de servicio autorizado.</li></ul>

## Preguntas más frecuentes (continuación)

### Frigorífico y congelador

<b>El frigorífico no refrigera (y el congelador no congela).</b>	<ul style="list-style-type: none"><li>• ¿Está conectada la alimentación del frigorífico?</li></ul>
<b>El frigorífico no refrigera (y el congelador no congela) satisfactoriamente.</b>	<ul style="list-style-type: none"><li>• ¿Es demasiado alta la temperatura establecida?</li><li>• ¿Está el frigorífico expuesto a la luz solar directa o situado cerca de un aparato de calefacción?</li><li>• ¿Se ha provisto espacio libre suficiente alrededor del frigorífico?</li><li>• ¿Se han almacenado demasiados alimentos o la temperatura ambiente es elevada?</li><li>• ¿Se han abierto y cerrado frecuentemente las puertas del frigorífico? ¿Están completamente cerradas las puertas?</li><li>• ¿Se ha establecido el modo de vacaciones?</li><li>• Cuando se ponen alimentos calientes en el frigorífico, la temperatura aumenta temporalmente.</li><li>• Durante la temporada de frío, o cuando la temperatura ambiente es baja, puede parecer que el frigorífico no refrigera.</li></ul>
<b>Hay diferencias entre la temperatura establecida y la temperatura real.</b>	<ul style="list-style-type: none"><li>• Cuando se ponen alimentos calientes en el frigorífico, la temperatura aumenta temporalmente.</li></ul>
<b>Los alimentos del frigorífico se congelan.</b>	<ul style="list-style-type: none"><li>• ¿Está la temperatura del frigorífico demasiado baja?</li><li>• ¿Se han colocado los alimentos en la parte trasera del frigorífico? La zona próxima a la pared trasera es donde la temperatura está más baja, así que evite poner en esa zona alimentos que se congelen fácilmente.</li></ul>
<b>Se forma condensación en el frigorífico y en los cajones.</b>	<ul style="list-style-type: none"><li>• La condensación se puede formar cuando la puerta se abre y se cierra frecuentemente o cuando no se ha cerrado completamente, o cuando la humedad del ambiente es elevada. Seque la condensación usando un paño seco.</li></ul>
<b>La puerta del congelador se abre con dificultad.</b>	<ul style="list-style-type: none"><li>• En ocasiones, resulta difícil abrir la puerta justo después de haberla cerrado.</li><li>• La diferencia de presión de aire entre el interior y el exterior del congelador puede dificultar, en ocasiones, la apertura de la puerta del congelador. Espere unos segundos y vuelva a intentar abrir la puerta.</li></ul>
<b>Huele mal dentro del frigorífico.</b>	<ul style="list-style-type: none"><li>• ¿Empaquetó correctamente los alimentos con olores fuertes antes de colocarlos en el frigorífico? Coloque los alimentos en un recipiente sellado y almacénelos.</li><li>• Los olores pueden adherirse a las superficies interiores del frigorífico. Limpie las superficies con un paño suave humedecido en agua templada.</li></ul>

# Especificaciones

MODELO	NR-B29SG2-SE NR-B29SG2-SF NR-B29SG2-SB	NR-B29SW2-WE NR-B29SW2-WF NR-B29SW2-WB	NR-B32SG2-SE NR-B32SG2-SF NR-B32SG2-SB	NR-B32SW2-WE NR-B32SW2-WF NR-B32SW2-WB
CATEGORÍA	Frigorífico-Congelador			
COMPARTIMENTOS NO FROST	TODOS LOS COMPARTIMENTOS			
CLASE CLIMÁTICA	T <sup>1</sup>			
VOLUMEN TOTAL BRUTO	332 L		367 L	
VOLUMEN TOTAL NETO	289 L		324 L	
VOLUMEN NETO DEL FRIGORÍFICO	189 L		224 L	
VOLUMEN NETO DEL COMPARTIMIENTO HELADOR	28 L			
VOLUMEN NETO DEL CONGELADOR	72 L			
DIMENSIONES EXTERIORES ANCHO x FONDO x ALTURA	600 mm x 652 mm x 1898 mm		600 mm x 652 mm x 2044 mm	
PESO NETO	77 kg		80 kg	
TENSIÓN NOMINAL	220 V - 240 V			
FRECUENCIA NOMINAL	50 Hz			
CONSUMO ELÉCTRICO	240 kWh/año <sup>2</sup>		250 kWh/año <sup>2</sup>	
CAPACIDAD DE REFRIGERACIÓN	12 g/24 h			
NIVEL DE RUIDO	42 dB			
TIEMPO DE ALMACENAMIENTO MÁX. SIN ELECTRICIDAD	18 horas			
REFRIGERANTE/CARGA	R600a/55 g		R600a/60 g	
AGENTE EXPANDENTE	Ciclopentano			

## Notas:

- <sup>1</sup> Temperatura ambiente permitida: 16 °C a 43 °C  
<sup>2</sup> El consumo eléctrico anual se basa en los resultados de pruebas estándar para 24 horas.  
 El consumo eléctrico real variará en función del uso que se realice del electrodoméstico y de su ubicación.

## Cuando las puertas están completamente abiertas

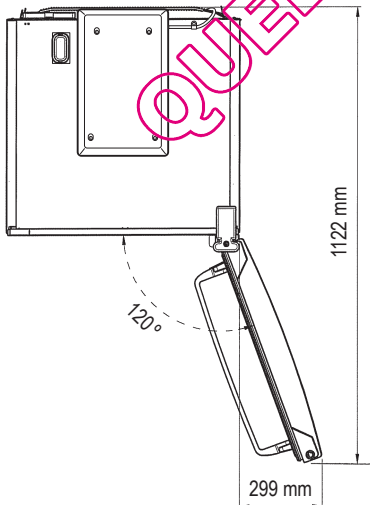

## Innehåll

Aktsamhet för miljön.....	112	Alarmsfunktioner.....	123
Säkerhetsföreskrifter.....	113	Göra iskuber.....	123
Installation.....	115	Avlägsna och sätta fast hyllor.....	123
Delar.....	117	Skötsel- och rengöringsinstruktioner.....	124
Kontrollpanel.....	118	Felsökning.....	126
Inställning av temperaturen.....	119	Vanliga frågor.....	127
Användning av bekväma funktioner.....	120	Tekniska data.....	129

## Aktsamhet för miljön



### Avyttrande av förpackningsmaterial

Se till så att allt förpackningsmaterial som kartong, plastpåsar, tejp och styrenplast avyttras på ett säkert sätt samt hålls undan från spädbarn och små barn direkt efter att kylan packats upp. Barn bör aldrig använda dessa material att leka med. Fara för kvävning!

Förvara förpackningsmaterialet utom räckhåll för små barn för att undvika risk för skador eller kvävning.



### Information om kassering för användare av elektrisk eller elektronisk utrustning (privata hushåll)

Denna symbol på produkterna och/eller medföljande dokumentation innebär att använda elektriska och elektroniska produkter inte bör kasseras tillsammans med vanligt hushållsavfall.

För korrekt hantering och återvinning: Ta dessa produkter till särskilda uppsamlingsdepåer där de tas emot kostnadsfritt.

I vissa länder kan du även returnera produkter till din lokala återförsäljare vid köp av motsvarande ny produkt.

Korrekt avfallshantering av denna produkt hjälper till att spara värdefulla resurser och förhindra negativa effekter på människors hälsa och miljö, som i annat fall skulle kunna uppstå vid felaktig avfallshantering.

Kontakta kommunen för mer information om den närmaste uppsamlingsdepå.

Felaktig avfallshantering av sådant här avfall kan få rättsliga följder i enlighet med nationell lagstiftning.

### För företagsanvändare inom EU

Om du vill kassera elektrisk eller elektronisk utrustning, kontaktar du din återförsäljare eller leverantör för ytterligare information.

### Information om avfallshantering i andra länder utanför EU

Denna symbol avser endast EU.

Om du vill kassera denna produkt, kontaktar du den lokala myndigheten eller återförsäljaren för information om korrekt avfallshantering.

### Innan du gör dig av med din gamla produkt

Följ alltid de kasseringsinstruktionerna från tillverkaren av den gamla produkten eller lokala kasseringsföreskrifter för produkten. Om inte någon information finns tillgänglig, följer du instruktionerna (3 steg) nedan.

1. Tag ur stickkontakten från vägguttaget.
2. Skär av nätkabeln och gör dig av med den på ett säkert sätt med kontakten sittande kvar.
3. Var noga med att ha kylan utom räckhåll för barn tills det har hämtats eller forslats till en återvinningsanläggning.

- Tag bort allt tätningsmaterial från dörren och lämna alla hyllor och lådor på plats.

På så sätt kan barn inte krypa in lika lätt och fastna.



Denna applikation är ämnad att användas i hemmet och liknande applikationer såsom

- personalköksområden i affärer, kontor och andra arbetsmiljöer;
- bondgårdar och av gäster i hotell, motell och bostadsområdeslika miljöer;
- bed and breakfast-typen av miljöer;
- catering and liknande icke-detaljhandelapplikationer.



# Säkerhetsföreskrifter

## Symbolernas betydelse:

<td>Gör inte detta</td>	Gör inte detta
<td>Var noga med att göra detta</td>	Var noga med att göra detta

<td>Anger att produkten måste jordas för att förhindra elstötar</td>	Anger att produkten måste jordas för att förhindra elstötar
<td>Ta inte isär</td>	Ta inte isär



### Indikerar risk för död eller allvarlig skada.

Denna produkt ska inte användas av personer (inklusive barn) med fysiska, sensoriska eller mentala handikapp, eller med otillräcklig erfarenhet av eller kunskap om produkten, om de inte övervakas eller instrueras beträffande användningen av produkten av en person som ansvarar för deras säkerhet. Barn ska övervakas för att säkerställa att de inte leker med produkten.



Använd inte ett flerdelat vägguttag så att flera produkter kan anslutas till samma uttag.

- Detta kan orsaka överhettning, brand eller kortslutning.

Kläm, knyt och böj inte nätkabeln och placera inga tunga föremål på den.

- Detta ökar risken för brand eller elstötar. Om produktens nätkabel eller kontakt har skadats, måste den bytas ut av tillverkaren eller dess serviceverkstad eller liknande kvalificerad person, detta för att undvika risker.

Lossa inte kylan från vägguttaget genom att dra i nätkabeln.

- Detta kan skada nätkabeln. Håll i kontakten när du drar ut den från uttaget.

Ställ ingen vätskebehållare ovanpå kylan.

- Vätska kan skada isoleringen av elektriska delar och orsaka kortslutning, brand eller elstötar.

Spraya inte lättantändlig gas nära kylan.

- Detta kan orsaka explosion eller brand.

Spraya inte vatten på eller in i kylan.

- Detta kan orsaka brand eller elstötar.

Vidrör inte nätkabelkontakten med våta händer.

- Detta kan orsaka elstötar.

Placera inte kylan på en fuktig plats eller där den kan komma i kontakt med vatten.

- Försämrad isolering av elektriska delar kan orsaka kortslutning, elstötar eller brand.

Förvara inte lättflyktiga eller lättantändliga substanser i kylan.

- Lättantändliga substanser som t.ex. bensol, thinner, alkohol, eter och gasolgas kan orsaka explosioner.

Förvara inte mediciner eller andra temperaturkänsliga saker i kylan.

- Du ska inte förvara produkter som kräver strikt temperaturkontroll i kylan.

Låt inte barn klänga, svänga eller hänga på dörren till kylan.

- Detta kan orsaka allvarliga personskador liksom skada själva kylan.

Använd inte kylan där det finns explosiva ångor eller lättantändliga gaser.

- Detta kan orsaka explosion eller brand.

Förvara inte bensin eller andra lättantändliga vätskor och gaser i kylan, och använd inte sådana nära kylan.

- Detta kan orsaka explosion eller brand.

**-VARNING:** Använd inte mekaniska anordningar eller andra sätt för att påskynda avfrostningen, endast sådana sätt som rekommenderas av tillverkaren.

- Detta kan skada kylan invändigt eller orsaka en explosion.

**-VARNING:** Använd inte elektrisk utrustning inne i kylens matförvaringsfack, om den inte är av en typ som rekommenderas av tillverkaren.

- Detta kan orsaka explosion eller brand.

**-VARNING:** Skada inte kylmedelskretsen.

- Detta kan orsaka explosion eller brand.



Försök inte att själv ta isär, reparera eller modifiera kylan.

- Du kan skada dig själv – eller andra – med brännskador eller elstötar, eller skada själva kylan. Om den kräver ändringar eller reparation, ska du kontakta en auktoriserad serviceverkstad.



Försäkra dig om att kylan ansluts till ett jordat vägguttag. Anslut INTE kontakten till ett icke-jordat vägguttag.

- En kortslutning kan orsaka elstötar.

## Säkerhetsföreskrifter (fortsättning)



Kontrollera att nätkabeln och dess kontakt inte är trasig eller skadad.

- En skadad kabelkontakt eller nätkabel kan orsaka kortslutning, brand eller elstöt.
- Om nätkabeln skadas måste den bytas ut av tillverkaren, dess serviceverkstad eller liknande kvalificerad person, detta för att undvika farliga risker.
- **FÖRSÖK INTE ATT SJÄLV BYTA UT KABELN.**

Tag bort all smuts och damm från kontaktens stift innan du ansluter den till ett vägguttag.

- Om damm samlas på kontakten kan isoleringsfel uppstå, särskilt vid hög luftfuktighet. Detta kan orsaka kortslutning, brand eller elstöt. Lossa nätkabelns kontakt och torka av den med en torr duk. Använd aldrig en våt eller fuktig duk.

Anslut nätkabelkontakten från produkten ordentligt till uttaget.

- En slarvigt ansluten nätkabelkontakt kan orsaka brand eller elstöt.

Placera kylan på en välventilerad plats.

- Ju mer kylmedel det finns i en produkt, desto större rum ska den placeras i. Om det uppstår ett läckage av kylmedel och produkten finns i ett litet rum, är en uppbyggnad av antändbara gaser mer trolig. Detta kan orsaka en brand eller explosion. Som en allmän vägledning behöver du minst 1 kubikmeter utrymme i ett rum för varje 8 gram kylmedel. Märkplattan inne i produkten upplyser dig om hur mycket kylmedel din kyl innehåller.

Det kylmedel (R600a) som används i kylan och gaserna i isoleringsmaterialet (cyklopentan) är båda lättantändliga. De kräver också speciella åtgärder vid kassering.

- Innan du gör dig av med produkten, ska du kontrollera att inga av rören på baksidan är skadade. Läckage av kylmedel eller gas kan orsaka brand eller explosion.

Lossa kylan från vägguttaget före rengöring eller underhåll.

- Elstöt kan uppstå om du inte gör detta.

Om det börjar lukta bränt eller du ser rök komma från kylan, ska du omedelbart lossa kabelkontakten från vägguttaget och kontakta en auktoriserad serviceverkstad.

- Eldsvåda eller elstöt kan uppstå om du inte gör detta.

### -WARNING:

Ventilationsöppningarna i höljet eller den invändiga strukturen får inte blockeras.

- Om du inte gör detta kan det leda till eldsvåda eller explosion eftersom kylmedel inte kan skingras när det läcker.

### LED-STRÅLNING

**TITTA INTE DIREKT MED OPTISKA INSTRUMENT KLASS1M LED-PRODUKT.**



FÖRSIKTIGHET

**Indikerar risk för personskador eller egendomsskada.**



Sätt inte in glasflaskor eller glasbehållare i frysen.

- Glaset kan brytas sönder när innehållet fryser.

Vidrör inte frysens invändiga väggar eller mat som förvaras i frysen med våta händer.

- Din hud kan frysa fast på de invändiga väggarna eller på mat som förvaras i frysen.

Du ska inte öppna eller stänga dörrarna genom att fatta i dörhandtagen med båda händerna.

- Här kan personskador uppstå.



Om det blir ett strömavbrott, ska du undvika att öppna kylan ofta samt att inte sätta in icke nedkyld mat.

- Detta kan göra att temperaturen inne i kylan höjs och förstöra mat som finns insatt.

Lossa kylens nätkabelkontakt från vägguttaget, om du inte ska använda kylan under en längre tid.

Var också försiktig vid öppningen mellan kylens och frysens dörrar, i synnerhet om båda är öppna samtidigt.

- Här kan personskador uppstå.

När du öppnar kylan ska du vara försiktig så att du inte klämmer fingrarna vid ställena med "klämrisik". När du öppnar kylens dörr, var försiktig så att du inte klämmer fingrarna vid ställena med klämrisik mellan kylens och frysens dörrar.

- Detta kan orsaka personskador.

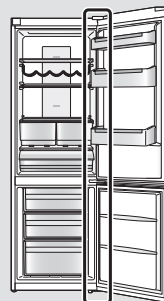

Ställen med klämrisik

I denna del förklaras hur du installerar din produkt för användning med minskade stör ljud och effektiv energisparning.

## Mått

NR-B29SG2/NR-B29SW2: W600 x D652 x H1898 (mm)

NR-B32SG2/NR-B32SW2: W600 x D652 x H2044 (mm)

## Packa upp produkten

Avlägsna allt förpackningsmaterial och all tejp.

## Välja rätt plats

### Ventilation

Eftersom produkten avger värme under användning, bör den installeras i ett välventilerat, torrt rum och förses med tillräckligt med tomrum runt produkten så som visas i Bild 1.

(Avståndet bör vara större om störande vibrationsljud hörs.)

### Temperatur

Produktens energianvändning och effektivitet påverkas av omgivningens temperatur.

För bästa resultat bör kylan därför

- inte utsättas för direkt solljus
- inte installeras bredvid element, spis eller andra värmekällor
- endast installeras på en plats där omgivningstemperaturen stämmer överens med klimatklassificeringen, som produkten är utformad för. Var god se Specifikationsdelen för klimatklassificeringen för din produkt.

### Jämn yta

Installera på ett golv som är jämnt och tillräckligt starkt för att tåla en fulladdad kyl.

Jämna ut ojämheter i golvet genom att skruva de två justerbara frambenen in eller ut så som visas i Bild 2.

Detta förhindrar vibration och störande ljud.

Om produkten är placerad på en matta eller ett golv gjort av vinylplastbeläggning, lägg en fast platta på mattan eller golvet först. Detta förhindrar färgförändring till följd av uppvärmning.

### Kylskåpsdörr



**VARNING**

Kylskåpsdörrens gångjärn kan bytas från att sitta på höger sida till vänster, så att dörren öppnas i motsatt riktning. Om detta passar bättre hemma hos dig, kontaktar du det servicecenter som finns angivet på det bifogade bladet eller på vår webbplats (<http://panasonic.net>).

Vi tar inte ansvar om du hänger om dörrarna själv. Delar för omhängning av dörren medföljer i förpackningen.



Bild 1



Bild 2

## Installation (fortsättning)

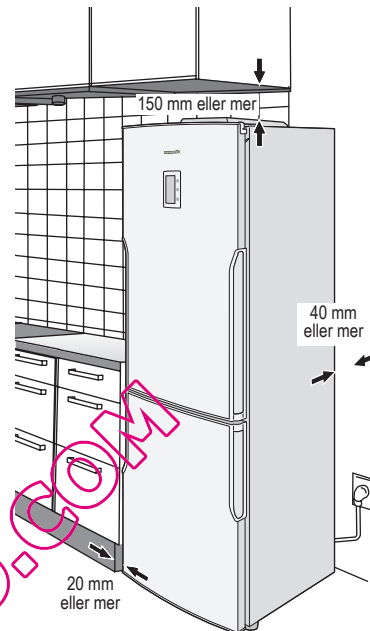
### Installera distansledarna

För att förhindra att kondensatorn (den svarta komponenten med fenor på baksidan) vidrör väggen placerar du två distansledare i plast på plats, vrid 90°.

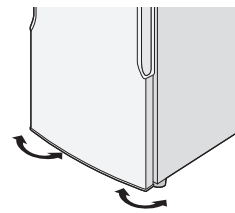
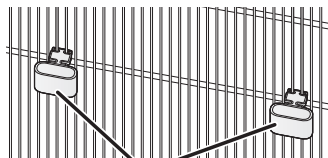
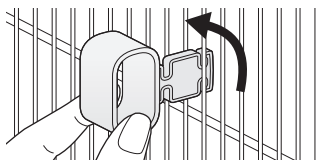

Distansledare (tillbehör)

### Rengöring

Efter installationen, torka produkten ren med varmt vatten.

### Anslutning av nätkabelns kontakt till vägguttaget

Du kan ansluta nätkontakten direkt efter installationen.

När skåpet kopplas in, visas alla symboler för ett ögonblick och sedan visas startvärdena på -18 °C på frysens temperaturdisplay och 4 °C på kylens temperaturdisplay.

Alla knappar på kontrollpanelen är pekknappar. (Tryck bara på den knapp som du vill använda.)

#### Observera:

- Nedkylningen kan ta längre tid under sommarmånaderna eller vid andra tillfällen när rumstemperaturen är högre.
- Om du måste lossa nätkabelns kontakt från vägguttaget, ska du vänta i minst 10 minuter innan du åter ansluter kontakten. Annars kan kompressorn skadas.

### Omgivande rumstemperatur

Klimatklassen kan hittas på märkskylten på vänster sida i kylfacket och indikerar omgivningstemperaturerna som produkten kan användas i.

Klimatklass	Tillåten omgivningstemperatur
<b>SN</b> (Förlängd Tempererat)	+10 °C till 32 °C
<b>N</b> (Tempererat)	+16 °C till 32 °C
<b>ST</b> (Subtropiskt)	+16 °C till 38 °C
<b>T</b> (Tropiskt)	+16 °C till 43 °C

### Spara energi

1. Placera kylan på en torr, sval och välventilerad plats. Ju lägre omgivningstemperatur desto bättre effektivitet. (Se sidan 115 för mått och avstånd.)
2. Kombinationen av lådor och hyllor som ger störst volym och mest effektivitet ur energisynpunkt för kylan.
  - Ta ur de översta två lådorna i frysen. (Låt den nedersta lådan sitta kvar.)
  - Placera lådor och hyllor i kylskåpet enligt platserna som visas i avsnittet "Delar" (S.117).
  - Du kan förbättra den kalla luftens cirkulation genom att ta bort svalfackslådan. Dessutom blir det mer plats för livsmedel.
3. Ställ in skärmsläckarläget.
4. Fyll inte kylan för mycket. Då kan inte luften cirkulera som den ska.
5. Öppna endast dörrarna när det behövs. Låt den stå öppen så lite som möjligt.
6. Rengör ventilationsöppningarna längst ner på kylan med en dammsugare eller liknande med jämna mellanrum. (Var försiktig så att inte de invändiga rören för kylmedel skadas.)
7. "Superfrysläget" eller "Superkyläget" leder till ökad energiförbrukning.

Bilden nedan är baserad på modellen NR-B29SG2 och kan skilja sig från den faktiska kylen.

## Kyl

Temperaturen kan ställas in mellan 2 °C och 8 °C.



Lagad mat,  
drycker,  
ägg, tårter,  
mejeriprodukter

## Svalfack

Temperaturen sänks med 1 °C till 2 °C jämfört med det inställda värdet för frysfacket.

För mer information om hur du använder svalfacket, se sidan 119.



Ost, smör, korv

## Frys

Temperaturen kan ställas in mellan -24 °C och -16 °C.



Frost kött,  
kyckling,  
fisk, glass

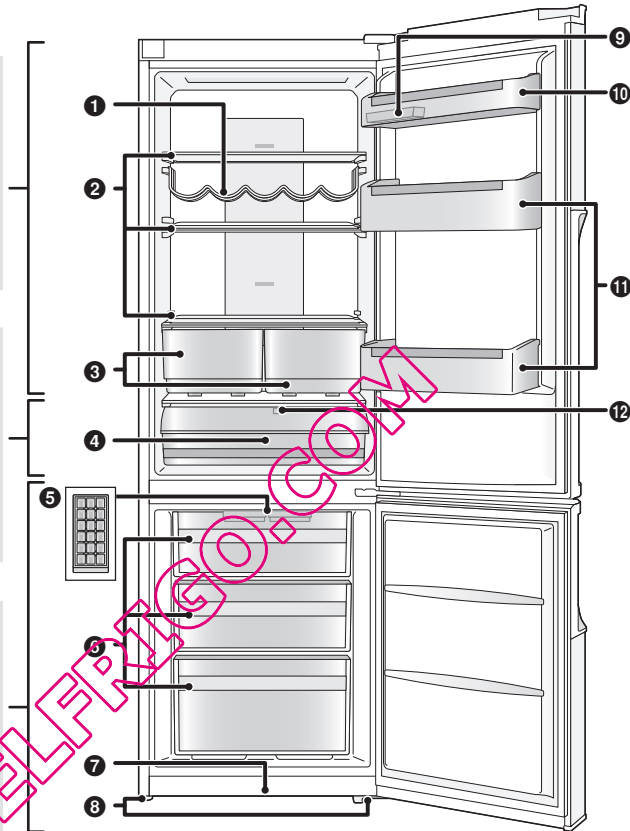

- |                 |                  |                |
|-----------------|------------------|----------------|
| 1 Vinhylla      | 5 2 isbrickor    | 9 2 äggbrickor |
| 2 Glashyllor*   | 6 Fryslådor      | 10 Dörrhyllor* |
| 3 Grönsaksfack  | 7 Sparkskydd     | 11 Flaskhyllor |
| 4 Svalfackslåda | 8 Justerbara ben | 12 Skjutdel    |

\*Följande delar läggs till i NR-B32SG2/NR-B32SW2.

- Glashylla
- Dörrhylla

### Observera:

- Du kan flytta dörr- och flaskhyllorna. Var försiktig, eftersom mat och dryck kan ramla ur när dörren öppnas och stängs, beroende på var hyllorna sitter.
- Om du stänger dörren med lådorna (grönsaks-, sval- och fryslådorna) öppna, kan lådorna gå sönder.

## Kontrollpanel

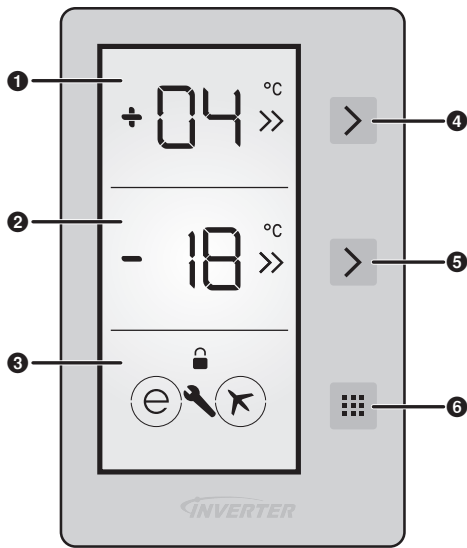

### Displayområde

- 1 Kylens temperaturdisplay**
  - Den inställda temperaturen visas.
  - När superkylsläget är aktiverat, blinkar två >> växelvis.
- 2 Frysens temperaturdisplay**
  - Den inställda temperaturen visas.
  - När superfrys släget är aktiverat, blinkar två >> växelvis.
- 3 Funktionsvisning**
  - När ekoläget  $\ominus$  och semesterläget  $\times$  är inställda, visas cirklar runt markeringarna.
  - När barnlås-  $\mathbb{A}$  och larmfunktionerna  $\mathbb{A}$  är aktiverade, visas markeringarna för de funktionerna.

### Kontrollområde

- 4** Valknapp för kyl
- 5** Valknapp för frys
- 6** Lägesknapp

### Observera:

- Denna kyl använder en mikrodator för att styra temperaturen. Temperaturen inne i kylan varierar i enlighet med sådana faktorer som ändringar i rumstemperatur, den hastighet med vilken kompressorn arbetar, hur ofta dörrarna öppnas och stängs, hur mycket matvaror som lagras inne i kylan och hur maten är lagrad.

# Inställning av temperaturen

## Kylfack

Vid leverans är temperaturen inställd på 4 °C.

- 1 Tryck en gång på  (övre) och tryck sedan på knappen igen inom 1 sekund.
  - Temperaturen kan ställas in.
- 2 Tryck på knappen flera gånger tills önskad temperatur ställts in.

04 → 02 → 5C  
↑ 05 ← 06 ← 08 ←

- Om ingen åtgärd utförs under 1 sekund under inställningsprocessen, blinkar det inställda värdet och en ljudsignal hörs som en indikation på att temperaturen är inställd.

### Observera:

- När Superkyläge, Superfrysläge, Ekoläge eller Semesterläge avslutas eller avbryts, återgår enheten till de föregående inställningarna.

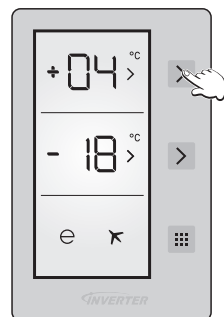

## Frysack

Vid leverans är temperaturen inställd på -18 °C.

- 1 Tryck en gång på  (undre) och tryck sedan på knappen igen inom 1 sekund.
  - Temperaturen kan ställas in.
- 2 Tryck på knappen flera gånger tills önskad temperatur ställts in.

- 18 → -20 → -22  
↑ - 16 ← -5F ← -25 ←

- Om ingen åtgärd utförs under 1 sekund under inställningsprocessen, blinkar det inställda värdet och en ljudsignal hörs som en indikation på att temperaturen är inställd.

### Observera:

- När Superkyläge, Superfrysläge, Ekoläge eller Semesterläge avslutas eller avbryts, återgår enheten till de föregående inställningarna.

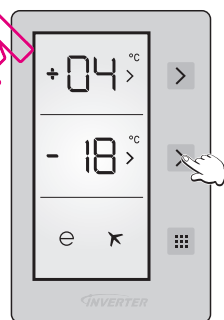

## Svalfack

Du kan justera temperaturen i svalfacket genom att öppna och stänga skjutdelen i facket.

### Öppna

Vrid skjutdelen till öppningsläget för att sänka fackets temperatur med 1 °C till 2 °C än det värde som ställts in för frysfacket och få facket att fungera som svalavdelning.

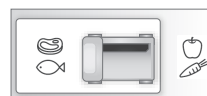

### Stängd

Vrid skjutdelen till stängt läge för att ställa in fackets temperatur till samma värde som för frysfacket och få facket att fungera som en del av frysfacket.

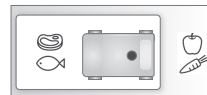

- När facket används som 0 °C-fack, kan du förvara livsmedel i svalfacket istället för i frys- eller kylfacket för att bevara matens fräschör, smak och utseende längre. När svallådan blir smutsig tvättar du den med vatten. (Vatten fryser vid 0 °C, men mat som innehåller salt eller socker fryser vid lägre temperaturer än så). Normalt använder man svalfacket för rå fisk ris och liknande ...
- Dra ut svalfackslådan mot dig så öppnas locket automatiskt.

### Observera:

- Lägg inte i mat du vill frysa eller iskubsbrickor för att göra is.

## Användning av bekväma funktioner

### Superfrysläge

#### Funktioner:

- I detta läge kan frysen kylas ned snabbt, så att färsk mat etc. som har placerats där, kan frysas snabbt.
- Superfrysläget avslutas automatiskt efter 24 timmar eller när fryssensorns temperatur understiger  $-32^{\circ}\text{C}$ .

#### Inställningar:

1. Tryck på  $\triangleright$  (undre) tills "SF" visas.
2. Om ingen åtgärd utförs under 1 sekund under inställningen, blinkar "SF" och en ljudsignal hörs som indikerar att Superfrysläge ställs in.
- Under det här läget visas "SF" och två  $\gg$ -markeringar blinkar växelvis.
- För att lämna läget, tryck på  $\triangleright$  (undre).

#### Observera:

- I detta läge:
  - När man trycker på  $\triangleright$  (undre) avbryts Superfrysläge och önskad temperatur kan ställas in.
  - Ekoläge och Semesterläge kan inte väljas.
  - Temperaturen i kylan kan justeras.
- Effekten på den förvarade maten kan reduceras om du ställer in Superfrysläget bara några timmar innan du sätter in maten i frysen.
- Larmet ljuder i 3 timmar efter att Superfrysläget valts. Du kan då sätta in en mindre mängd livsmedel.
- Följande detaljer rekommenderas för att få maximal frysningskapacitet.
  - ① Ställ in frysens temperature på  $-24^{\circ}\text{C}$  och kylskåpets temperatur på  $2^{\circ}\text{C}$  24 timmar innan matvarorna läggs in.
  - ② Ställ in Superfrysläget 10 timmar innan du sätter in maten.
  - ③ Om du vill förvara stora mängder matvaror, tar du ur de två övre lådorna i frysen och placerar matvarorna direkt på glashyllan eller i frysens nedersta låda. (Du får en bättre frysningskapacitet om du placerar maten direkt på den övre glashyllan.)
- Den maximala frysningskapaciteten inom 24 timmar finns angiven på märketiketten.

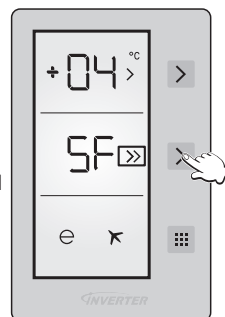

### Superkylläge

#### Funktioner:

- I det här läget kan snabbmat kylas ner innan den ska ätas, en stor mängd matvaror kan kylas och förvaras och dryck kan kylas snabbt.
- Superkylläget avslutas automatiskt efter 8 timmar eller när kylsensorns temperatur understiger  $0^{\circ}\text{C}$ .

#### Inställningar:

1. Tryck på  $\triangleright$  (övre) tills "SC" visas.
2. Om ingen åtgärd utförs under 1 sekund under inställningen, blinkar "SC" och en ljudsignal hörs som indikerar att Superkylläge ställs in.
- Under det här läget visas "SC" och två  $\gg$ -markeringar blinkar växelvis.
- För att lämna läget, tryck på  $\triangleright$  (övre).

#### Observera:

- I detta läge:
  - När man trycker på  $\triangleright$  (övre) avbryts Superkylläge och önskad temperatur kan ställas in.
  - Ekoläge och Semesterläge kan inte väljas.
  - Temperaturen i frysen kan justeras.

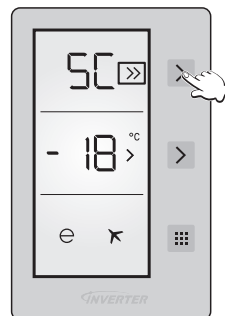







## Energisparande läge

### Funktioner:

- I det här läget drivs frysen och kylan ekonomiskt av styrenheten.
- I det här läget ställs temperaturen i kylan automatiskt in på 4 °C och temperaturen i frysen ställs in på -18 °C.

### Inställningar:

1. Tryck på  flera gånger tills en cirkel visas runt .
  2. Om ingen åtgärd utförs under 1 sekund under inställningen, blinkar cirkeln runt  och en ljudsignal hörs som indikerar att Ekoläge ställs in.
- Under detta läge visas "E" visas på kylskåpets/frysens temperaturdisplay och en cirkel visas runt .
  - För att lämna läget, tryck på .

### Observera:

- I detta läge:
  - Frysen och kylan kan justeras. När Ekoläge släpps, behålls justeringen.
  - Superkyläge och Superfrysläge kan väljas. Ekoläge släpps automatiskt och det valda läget aktiveras.
  - Efter att Ekoläge släppts, kan Semesterläge väljas och det valda läget aktiveras.

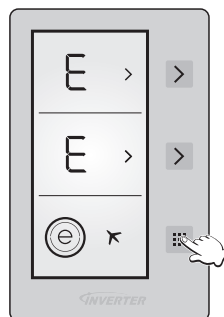





## Semesterläge

### Funktioner:

- Aktivera detta läge när kylan inte ska användas under en längre tid som t.ex. under en lång semester.
- I det här läget ställs temperaturen i kylan automatiskt in på 8 °C och temperaturen i frysen ställs in på -18 °C.

### Inställningar:

1. Tryck på  flera gånger tills en cirkel visas runt .
  2. Om ingen åtgärd utförs under 1 sekund under inställningen, blinkar cirkeln runt  och en ljudsignal hörs som indikerar att Semesterläge ställs in.
- "H" visas på frysens temperaturdisplay. Ingen indikering visas på kylens temperaturdisplay.
  - Under detta läge visas "H" visas på frysens temperaturdisplay och en cirkel visas runt .

### Observera:

- Innan du aktiverar detta läge ska du tömma kylan och stänga dess dörr.
- När detta läge avslutas återupptar kylan driften med tidigare inställningar.
  - Frysen och kylan kan justeras. När Semesterläge släpps, behålls justeringen.
  - Superkyläge och Superfrysläge kan väljas. Semesterläge släpps automatiskt och det valda läget aktiveras.
  - Efter att Ekoläge släppts, kan Ekoläge väljas och det valda läget aktiveras.

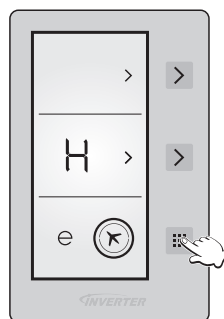

Svenska





## Användning av bekväma funktioner (fortsättning)

### Dryckkylningsläge

#### Funktioner:

- Drycker kan snabbt kylas i frysen.
- Det här läget har en timerfunktion och kan ställas in på att pipa när timern når 5, 10, 15, 20, 25 eller 30 minuter.
- Ta bort flaskorna när pipet hörs. Om flaskorna får ligga i frysen för länge, kan innehållet frysa och flaskorna sprängas.

#### Inställningar:

1. Håll  (undre) intryckt i 5 sekunder.
  2. "dc" visas på frysens temperaturdisplay och "05" blinkar på kylens temperaturdisplay.
  3. Tryck på  (övre) för att justera tiden (05-10-15-20-25-30 minuter).
  4. Den valda tiden blinkar på displayen 3 gånger och en ljudsignal hörs.
  5. Nedräkning av minuter börjar från den inställda tiden och den återstående tiden blinkar på displayen.
- Om du vill släppa dryckkylningsläget trycker du på  (undre) i 5 sekunder.
  - När tiden har förflutit, hörs en ljudsignal och båda displayerna visar tecken (exempelvis: "00" och "dc") tills du trycker på  (undre).

#### Observera:

- Kontrollera flaskornas temperatur regelbundet under användning av detta läge.
- När flaskorna har kylts tillräckligt tar du ut dem ur frysen.

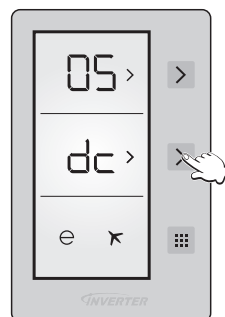



### Skärmläckarläge

#### Funktioner:

- När du ställer in det här läget kan bakgrundsbelysningen i displayen stängas av för att spara energi.

#### Inställningar:

1. Håll  intryckt i 3 sekunder för att ställa in den automatiska skärmläckarfunktionen.
  2. Om ingen åtgärd utförs under 5 sekunder ingen dörr öppnas, slocknar displayens bakgrundsbelysning men alla markeringar och tecken förblir kvar.
- De valda lägena och funktionerna behålls.
  - För att stänga av den automatiska skärmläckaren och behålla bakgrundsbelysningen på, håll  intryckt i 3 sekunder.

#### Observera:

- När den automatiska skärmläckaren ställs in och displayens bakgrundsbelysning stängs av en stund, slås bakgrundsbelysningen på igen och de inställda funktionerna visas på displayen, om någon knapp trycks ned eller någon av dörrarna öppnas.
- När skärmläckaren och barnlåset slås på, aktiveras skärmläckaren. Det betyder att även om båda funktionerna är aktiverade, slås bakgrundsbelysningen på igen när en knapp trycks ned, eller en av dörrarna öppnas.

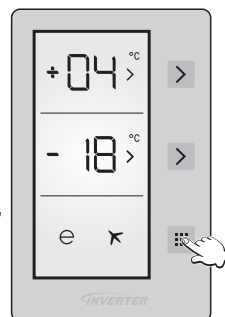





### Barnlåsfunktion

#### Funktioner:

- Genom att aktivera barnlåset kan du förhindra att barn ändrar inställningarna medan de leker med knapparna.

#### Inställningar:

1. Håll  (övre) och  (undre) intryckta i 5 sekunder för att aktivera barnlåset.
- När barnlåset är aktiverat lyser .
  - För att släppa detta läge, hålla  (övre) och  (undre) intryckta i 5 sekunder. Du kan inte ändra det inställda läget förrän barnlåset avaktiveras.

#### Observera:

- Om elen försvinner eller nätsladden dras ut, avaktiveras barnlåset.

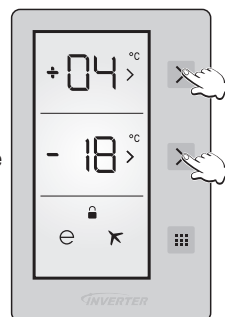

## Alarmfunktioner

Varningsfunktioner för användaren aktiveras i följande situationer:

Situationen	Uppgifter	Alarm	Stänga av alarmet
Läget har avslutats.	• Den inställda tiden har nåtts i dryckkylningsläget.	Piper ihållande	Tryck på  .
Öppen dörr.	• Kylens och/eller frysens dörr har lämnats på glänt i mer än 2 minuter.	Piper var femte sekund	Stäng dörren/dörrarna.

## Göra iskuber

Öppna frysen, dra ut den övre lådan och ta ut isbrickan längst upp. Fyll på vatten i isbrickan till vattennivålinjen och ställ sedan tillbaka isbrickan.

När iskuberna är färdiga drar du ut den övre lådan och tar ut isbrickan. Vrid isbrickan lite lätt genom att hålla i dess två sidor, så faller iskuberna ut ur från isbrickan. Sätt sedan tillbaka isbrickan på dess plats.



## Avlägsna och sätta fast hyllor

### Kyl

#### Glashyllor

Lyft hyllans insida lätt och dra ut den.

När du ska ta bort glashyllorna tar du bort dörr- och flaskhyllorna först om de är i vägen (innan du drar ut glashyllorna).

När du tar bort glasskivan, öppnar du dörren tills den når stoppet.

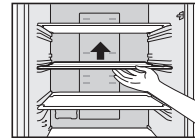

#### Grönsaksfack

Dra grönsaksfacket mot dig och ta ut det.



#### Dörrhyllor och flaskhyllor

Lyft den lätt och avlägsna den.

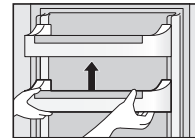

#### Svalfackslåda

Dra ut lådan, håll i den främre delen, lyft upp den diagonalt och ta ut den.

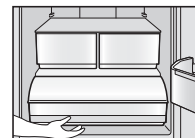

### Frys

Dra ut lådan nära dig, lyft dess främre del lätt och dra ut den.

Efter att du har tagit ut lådan kan du förvara mat i det tomma facket.

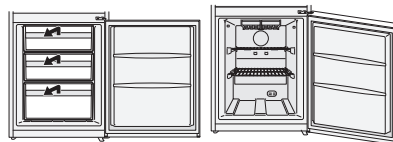

# Skötsel- och rengöringsinstruktioner

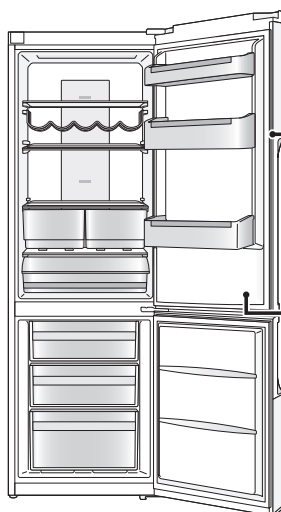

## Daglig rengöring

Torka delarna med en torr trasa.

**Ställen som lätt blir smutsiga:**

### Dörröppningsförslutning



Förseglingen skadas lätt av smuts, och kall luft läcker troligtvis ut.

### Flaskhylla

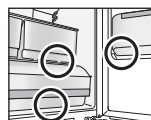

Om smuts och vätska ansamlas, torka bort med en gång.

Koppla ur nätkontakten och avlägsna hyllorna för rengöring årligen.

## Delar som kan tvättas med vatten

### Kyl

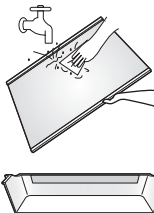

- Glashyllor
- Dörrhyllor
- Flaskhyllor
- Äggfack
- Grönsaksfack
- Svaffackslåda

### Frys

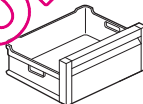

- Fryslådor
- Isbrickor

### Observera:

- Använd inte slipande rengöringsmedel som t.ex. bikarbonat eftersom plasten då kan skadas.

## Rengöra kontrollpanelen

Kontrollpanelen är gjord av ömtåliga material. För att skydda ytan mot skador, rengör den inte med någon kemisk lösning. Torka den istället med en torr eller en lätt fuktad mjuk trasa.

## Rengöra kylens yttre

Rengör kylens yttre med en mjuk trasa fuktad med varmt vatten. Om en fläck inte går att få bort, applicera lite neutralt köksrengöringsmedel, och torka sedan bort den med en mjuk trasa fuktad med varmt vatten. Torka bort eventuella vattendroppar med en torr trasa.

## Anmärkningar om rengöring

Rengör inga delar på produkten med följande ämnen:

- Alkaliska eller svagt alkaliska rengöringsmedel. Sådana ämnen kan få plastdelar att spricka.
- Slipdamm, tvålvtmedel, fossilolja, varmt vatten, köksborste, syra, bensen, lösningsmedel, alkohol, etc. Dessa ämnen kan skada ytfärgen och plastdelar.

Se till att torka bort eventuella fläckar av matolja. Den kan få plastdelar att spricka.



### Skötselkontroll

- Är nätkabeln skadad?
- Blir nätkontakten varm?
- Är nätkontakten helt isatt i uttaget?

Om nätsladden eller LED-lampan skadas, kontakta ett auktoriserat servicecenter. FÖRSÖK INTE byta dessa delar själv.



### Längre period utan användning

Lossa kylens nätkontakt från vägguttaget, om du inte ska använda den under en längre tid. Lämna dörren öppen i 2–3 dagar för att låta insidan torka och undvika mögel och otrevlig lukt.

Stäng inte av och slå på kylen för ofta. Om du gör det kan det påverka kylskåpets livslängd.

### Innan du flyttar eller transporterar kylen

- ① Avlägsna allt innehåll.
- ② Dra ur kontakten.
- ③ Höj det justerbara benet.
- ④ Dra kylen mot dig.
- ⑤ Använd till exempel en trasa för att absorbera vattnet i avdunstningspannan.

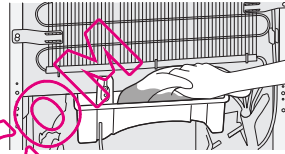

(Baksidans nedre del)

### Flytta och transportera kylen

Minst två eller flera personer bör bära produkten.

- ① Skruva fast det justerbara benet hårt.
- ② Håll i de justerbara benen i ena änden och hörnen i den andra enligt bilden.

#### Observera:

- Bär inte kylen genom att hålla i dess dörr. Transportera den alltid i upprätt normaläge.

Sätt fast säkert med tejp.

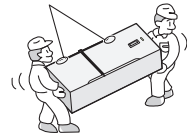

Svenska

## Felsökning

Du får en varning om temperaturerna i kylskåpet eller frysen inte är korrekta eller när det uppstår ett fel. Varningskoderna visas i kylskåpets/frysens temperaturdisplay.

Varningskoder	Betydelse	Detaljer och åtgärder
Sr	Fel/Varning	Det finns några delar som är defekta eller så är det fel på kylprocessen. • Kontakta service och be om hjälp så snart som möjligt.
LF	Frysdelen är inte kall nog.	Denna varning visas ofta efter långa perioder utan ström. 1. Frys inte om varor som har tinat och använd dem inom kort. 2. Ställ in frysens temperatur på lägre värden eller ställ in superfrysläget, tills utrymmet återfår den normala temperaturen. 3. Ställ inte in ny mat innan varningen slocknat.
LC	Kyldelen är inte kall nog.	Perfekt temperatur för kylutrymmet är +4°C. Om du ser denna varning finns det risk för att maten blir förstörd. 1. Ställ in kylens temperatur på lägre värden eller ställ in superkylsläget, tills utrymmet återfår den normala temperaturen. 2. Öppna inte dörren för ofta innan denna varning försvunnit.
LF och LC	Inte tillräckligt kallt.	Det är kombinationen av feltyperna LF och LC. • Det här felet visas när du först sätter igång skåpet. Det slocknar när utrymmena når sina normala temperaturer.
HC	Kylutrymmet är för kallt.	Matvarorna börja frysa pga. för låg temperatur. 1. Kontrollera om superkylsläget är på. 2. Sänk kylskåpets inställning.
LOPO	Låg spänning	När strömförsörjningen blir lägre än 170 V når skåpet ett stabilt läge. • Detta är inget fel. Detta förhindra skador på kompressorn. Denna varning slocknar när spänningen återfår sin normala nivå.

Om du trycker att kylan inte fungerar normalt, ska du först kontrollera följande punkter:  
Om problemet kvarstår, ska du lossa nätkabelns kontakt och kontakta din återförsäljare eller en auktoriserad serviceverkstad.

### Allmänt

<b>Ovanliga ljud hörs från kylan.</b>	<ul style="list-style-type: none"><li>• Har den placerats på ett stadigt och plant golv?</li><li>• Finns det tillräckligt med fritt utrymme runt kylan?</li><li>• Vibrerar någonting ovanpå kylan?</li><li>• Det är normalt att vissa ljud hörs när kylan startar eller stoppar driften.</li></ul>
<b>Ett ljud hörs efter att kompressorn har stängts av.</b>	<ul style="list-style-type: none"><li>• Detta är normalt och orsakas ofta av kylmedel som matas till kompressorn.</li></ul>
<b>Ett ljud hörs efter att du öppnat eller stängt en dörr.</b>	<ul style="list-style-type: none"><li>• Detta är normalt och uppstår på grund av skillnaden i lufttryck mellan kylens insida och utsida.</li></ul>
<b>Ett ljud hörs från luft eller vatten som rinner när du öppnat en dörr.</b>	<ul style="list-style-type: none"><li>• Detta orsakas av kylmedel som matas genom rören inne i kylan.</li></ul>
<b>Ett kontinuerligt vinande ljud hörs.</b>	<ul style="list-style-type: none"><li>• Detta ljud hörs medan fläkten för cirkulation av kall luft arbetar.</li><li>• Har maten packats för tätt eller är rumstemperaturen hög? I superfrysåläget drivs fläkten för cirkulation av kall luft med hög hastighet och skapar därmed ett högt ljud.</li></ul>
<b>Kompressorns ljud är kraftigt.</b>	<ul style="list-style-type: none"><li>• Har maten packats för tätt eller är rumstemperaturen hög? I fall som dessa drivs kompressorn med hög hastighet, så det är normalt att kompressorn är mer högljudd.</li></ul>
<b>Kompressorn har gått en längre tid.</b>	<ul style="list-style-type: none"><li>• När nätkabelns kontakt har anslutits för första gången drivs kompressorn längre än vanligt för att kyla ned insidan av kylan tills de inställda temperaturerna har uppnåtts.</li><li>• Har Superfrysåläge eller Superkylåläge ställts in?</li><li>• Har dörrarna öppnats och stängts ofta? Har dörrarna stängts helt?</li><li>• Har maten packats för tätt eller är rumstemperaturen hög?</li><li>• När många matvaror sätts in i kylskåpet samtidigt måste kompressorn behövas drivas längre tid.</li></ul>
<b>Kondens bildas på utsidan av kylan.</b>	<ul style="list-style-type: none"><li>• Kondens kan bildas när luftfuktigheten i rummet är hög och detta är normalt. Torka bort kondensen med en torr trasa.</li></ul>
<b>Utsidan av kylan känns het när du rör vid den.</b>	<ul style="list-style-type: none"><li>• När strömmen till kylan stängs av kan den bli varm tills facketets insida har svalnat tillräckligt. Kylan kan bli varm även efter att facken har svalnat. Det beror på röret för värmeutstrålningen på kylan som ska förhindra kondens. Detta är inte ett fel.</li></ul>
<b>Kontrollpanelens kontroller kan inte manövreras.</b>	<ul style="list-style-type: none"><li>• Har strömmen till kylan satts på?</li></ul>
<b>Alarmljuder.</b>	<ul style="list-style-type: none"><li>• Kyl- och/eller frysdörren har lämnats på glänt. Stäng dörrarna.</li></ul>
<b>LED-lampan tänds inte.</b>	<ul style="list-style-type: none"><li>• Har Semesteråläge ställts in? I Semesteråläge tänds inte LED-lampan på kylskåpet.</li><li>• Är strömmen till kylskåpet på?</li><li>• Om du behöver byta LED, kontakta återförsäljaren eller ett auktoriserat servicecenter.</li></ul>

## **Vanliga frågor (fortsättning)**

### **Kyl och fry**

<b>Kylen kyls inte ned (och frysen fryses inte ned).</b>	<ul style="list-style-type: none"><li>• Har strömmen till kylen satts på?</li></ul>
<b>Kylen kyls inte ned (och frysen fryses inte ned) tillräckligt.</b>	<ul style="list-style-type: none"><li>• Är den inställda temperaturen för hög?</li><li>• Utsätts kylen för direkt solljus eller står den nära ett värmeelement?</li><li>• Finns det tillräckligt med fritt utrymme runt kylen?</li><li>• Har maten packats för tätt eller är rumstemperaturen hög?</li><li>• Har dörrarna öppnats och stängts ofta? Har dörrarna stängts helt?</li><li>• Har kylen satts i semesterläge?</li><li>• Temperaturen höjs tillfälligt när varm mat sätts in i kylen.</li><li>• Under vintern eller när rumstemperaturen är låg kan det verka som om kylen inte kylar.</li></ul>
<b>Den inställda temperaturen och den verkliga temperaturen skiljer sig.</b>	<ul style="list-style-type: none"><li>• Temperaturen höjs tillfälligt när varm mat sätts in i kylen.</li></ul>
<b>Mat fryses ned i kylen.</b>	<ul style="list-style-type: none"><li>• Är den inställda temperaturen för kylen för låg?</li><li>• Har maten placerats längst in i kylen? I området nära kylens bakre vägg är temperaturen som lägst, så undvik att placera mat som fryser lätt i detta område.</li></ul>
<b>Kondens bildas i kylen och dess lådor.</b>	<ul style="list-style-type: none"><li>• Kondens kan bildas om dörren har öppnats och stängts ofta, om den inte har stängts ordentligt eller om luftfuktigheten i rummet är hög. Torka bort kondensen med en torr trasa.</li></ul>
<b>Det är svårt att öppna frysens dörr.</b>	<ul style="list-style-type: none"><li>• Dörren är ibland svår att öppna precis efter att den har stängts.</li><li>• Skillnaden i lufttryck mellan frysens insida och utsida kan göra att det ibland är svårt att öppna frysens dörr. Vänta i några sekunder och försök därefter öppna dörren igen.</li></ul>
<b>Det luktar illa inne i kylen.</b>	<ul style="list-style-type: none"><li>• Var någon matvara med kraftig lukt försluten innan den sattes in i kylen? Placera inuti en försluten behållare och förvara.</li><li>• Lukter kan sätta sig på ytorna inne i kylen. Torka av ytorna med en mjuk duk som har doppats i ljummet vatten.</li></ul>



## Tekniska data

MODELL	NR-B29SG2-SE NR-B29SG2-SF NR-B29SG2-SB	NR-B29SW2-WE NR-B29SW2-WF NR-B29SW2-WB	NR-B32SG2-SE NR-B32SG2-SF NR-B32SG2-SB	NR-B32SW2-WE NR-B32SW2-WF NR-B32SW2-WB
KATEGORI	Kylskåp-Frys			
INGET FROSTFACK	ALLA FACK			
KLIMATKLASS	T <sup>1</sup>			
TOTAL BRUTTOVOLYM	332 L		367 L	
TOTAL NETTOVOLYM	289 L		324 L	
NETTOVOLYM KYL	189 L		224 L	
NET KYLDA VOLYM	28 L			
NETTOVOLYM FRYS	72 L			
YTTERMÅTT BREDD X DJUP X HÖJD	600 mm x 652 mm x 1898 mm		600 mm x 652 mm x 2044 mm	
NETTOVIKT	77 kg		80 kg	
MÄRKSPÄNNING	220 V – 240 V			
MÄRKFREKVENNS	50 Hz			
ENERGIFÖRBRUKNING	240 kWh/år <sup>2</sup>		250 kWh/år <sup>2</sup>	
FRYSKAPACITET	12 g/24 h			
BULLERNIVÅ	42 dB			
MAXIMAL FÖRVARING UTAN ELEKTRICITET	48 timmar			
KYLMEDEL/BELASTNING	R600a/55 g		R600a/60 g	
BLÅSMEDEL	Cyklopentan			

### Observera:

- <sup>1</sup> Tillåten omgivningstemperatur: 16 °C till 43 °C  
<sup>2</sup> Energiförbrukningen per år är baserad på standardtestresultaten för 24 timmar.  
 Verklig energiförbrukningen varierar beroende på hur produkten används och var den är placerad.

### När dörrarna är helt öppna

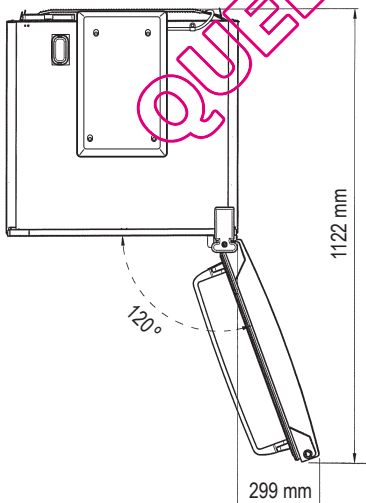

Svenska

## Innhold

Ta vare på miljøet .....	130	Bruksalarmfunksjoner .....	141
Sikkerhetsinstruksjoner.....	131	Lage isbiter .....	141
Installasjon.....	133	Ta ut og feste hyller.....	141
Deler.....	135	Instruksjoner for stell og rengjøring.....	142
Betjeningspanelet.....	136	Feilsøking.....	144
Stille inn temperaturen.....	137	Hjelpespørsmål.....	145
Bruke de praktiske funksjonene .....	138	Spesifikasjoner .....	147

## Ta vare på miljøet



### Deponering av emballasjen

Vennligst resirkuler der det er mulig (f.eks. kartong, plastposer, tape og polystyren) og forsikre deg om at alt annet emballasjemateriell deponeres på en sikker måte.

For å unngå skade eller kvelning, sørg for at alt emballasjemateriale holdes unna babyer og småbarn.



### Bruksinformasjon om deponering av avfall fra elektrisk og elektronisk utstyr (private husholdninger)

Dette symbolet på produktene og/eller tilhørende dokumenter betyr at brukte elektriske og elektroniske produkter ikke bør blandes med vanlig husholdningsavfall.

For riktig behandling, gjenvinning og resirkulering, vennligst ta disse produktene til anvisete oppsamlingsteder, hvor de blir tatt imot kostnadsfritt. Som et alternativ kan du i visse land returnere dine produkter til din lokale forhandler ved kjøp av tilsvarende nytt produkt.

Riktig deponering av dette produktet vil bidra til å bevare verdifulle ressurser og hindre eventuelle negative virkninger for helse og miljø som ellers kunne oppstått ved uliktig behandling av avfall. Kontakt din kommune for nærmere informasjon om nærmeste oppsamlingssted.

Det kan være bøter for uliktig deponering av denne typen avfall, i henhold til nasjonale bestemmelser.

### For forretningsbrukere i EU

Hvis du ønsker å deponere elektrisk og elektronisk utstyr, kontakt din forhandler eller leverandør for nærmere informasjon.

### Informasjon om deponering i land utenfor EU

Dette symbolet gjelder kun for EU.

Hvis du ønsker å deponere dette produktet, kontakt din kommune eller din forhandler og spør om riktig metode for deponering.

### Før du deponerer det gamle apparatet ditt

Følg deponeringsanvisningene fra produsenten av det gamle apparatet, eller følg lokale forskrifter for deponering av apparatet. Dersom du ikke har disse instruksjonene, ber vi deg følge de tre instruksjonstrinnene under.

1. Ta støpselet ut av stikkkontakten.
2. Skjær over strømledningen og deponer den med støpselet fortsatt tilkoblet i henhold til forskriftene.
3. Forsikre deg om at apparatet er utilgjengelig for barn mens det oppbevares for deponering.

- Fjern alt pakningsmateriale fra døren, og la alle hyller og skuffer være på plass.  
På denne måten er det mindre mulighet for at små barn vil klatre inn og bli innelåst.







Dette apparatet er ment til å brukes i husholdninger og lignende bruk, som

- stabskjøkken i butikker, kontorer og andre arbeidsmiljø;
- gådskjøkken og av klienter på hotell, motell og andre boligtype miljø;
- overnattingssteder med frokost;
- bevertning og lignende ikke-detaljhandels bruk.

# Sikkerhetsinstruksjoner

## Betydningen av symbolene:

	Ikke
	Sørg for at du gjør dette

	Indikerer at apparatet må tilkobles en jordet kontakt for å hindre elektrisk støt
	Ikke demonter



### Indikerer fare for død eller alvorlige personskader.

ADVARSEL Dette apparatet er ikke beregnet for bruk av personer (inklusive barn) med reduserte fysiske, sensoriske eller mentale evner, eller som mangler erfaring og kunnskap, med mindre de har tilsyn eller har fått instruksjoner om bruk av apparatet av en person som er ansvarlig for sikkerheten deres. Barn må ha tilsyn for å hindre at de leker med apparatet.



Ikke bruk en strømforgrener eller plugg flere apparater inn i samme avgreningsplugg.

- Dette kan føre til overoppheting, brann eller kortslutning.

Ikke klem, knytt eller bøy strømledningen på noen som helst måte, og ikke sette tunge gjenstander på den.

- Dette øker faren for brann eller elektrisk støt. Dersom strømledningen eller støpselet er skadet, må disse byttes ut av produsenten eller en godkjent vedlikeholdstekniker.

Trekk ikke ut kjøleskapet ved å trekke i strømledningen.

- Dette kan føre til skade på strømledningen. Ta alltid godt tak i støpselet og trekk det rett ut av stikkkontakten.

Sett ikke vannbeholdere opp på kjøleskapet.

- Vannsøl kan skade isolasjonen til de elektriske komponentene, og føre til kortslutning, brann eller elektrisk støt.

Spray ikke lettantennelig gass i nærheten av kjøleskapet.

- Det kan forårsake eksplosjon eller brann.

Ikke sprut vann direkte inn i eller utenpå kjøleskapet.

- Dette kan føre til brann eller elektrisk støt.

Ikke berør støpselet med våte hender.

- Det er fare for elektrisk støt.

Kjøleskapet må ikke installeres på et fuktig sted eller på et sted hvor det kan komme i kontakt med vann.

- Dårlig isolasjon av elektriske deler kan føre til kortslutning, elektrisk støt eller brann.

Man må ikke lagre flyktige eller lettantennelige stoffer i kjøleskapet.

- Lettantennelige stoffer som bensin, tynner, alkohol, eter og LP-gass kan føre til eksplosjoner.

Legemidler eller temperaturfølsomme produkter må ikke oppbevares i kjøleskapet.

- Produkter som krever høy temperaturkontroll, må ikke oppbevares i kjøleskapet.

Ikke la barn klatre eller henge på kjøleskapdøren.

- De kan ødelegge kjøleskapet og selv komme til skade.

Bruk ikke kjøleskapet på steder der det er eksplosiv røyk eller lettantennelig gass.

- Det kan forårsake eksplosjon eller brann.

Ikke oppbevar eller bruk bensin eller lettantennelig damp og væsker i nærheten av dette eller andre apparater.

- Det kan forårsake eksplosjon eller brann.

**-ADVARSEL:** Bruk ikke andre mekaniske enheter eller andre hjelpemidler til å påskynde avisingsprosessen enn de som er anbefalt av produsenten.

- Disse kan skade kjøleskapet innvendig eller føre til eksplosjonsfare.

**-ADVARSEL:** Ikke bruk elektriske apparater inni oppbevaringsrommene for mat, med mindre de er av typen som er anbefalt av produsenten.

- Det kan forårsake eksplosjon eller brann.

**-ADVARSEL:** Pass på at kjølevæskereksen ikke skades.

- Det kan forårsake eksplosjon eller brann.



Forsøk ikke å demontere, reparere eller gjøre endringer på kjøleskapet selv.

- Du kan bli skadet, brenne deg eller få elektrisk støt, eller det kan føre til at kjøleskapet ikke fungerer som det skal. Hvis du må reparere kjøleskapet, må du kontakte et autorisert verksted.

## Sikkerhetsinstruksjoner (fortsettelse)



Sørg for at kjøleskapet kobles til en jordet stikkontakt. IKKE plugg det inn en stikkontakt som ikke er jordet.

- En kortslutning kan føre til elektrisk støt.



Forsikre deg om at støpselet og strømledningen ikke er klemt i stykker eller skadet.

- Skadet støpsel og ledning kan føre til kortslutning, brann og/eller elektrisk støt.
- Dersom strømledningen er skadet, må den byttes ut av produsenten eller en godkjent vedlikeholdstekniker.
- **IKKE FORSØK Å BYTTE DEN UT SELV.**

Fjern eventuelt støv eller fremmedlegemer fra støpselpinnene før du setter det i stikkontakten.

- Opphopning av støv på støpselet kan medføre at isolasjonen ikke fungerer riktig, særlig i fuktige omgivelser. Det kan føre til kortslutning, brann eller elektrisk støt. Trekk ut strømledning og tørk den med en tørr klut. Du må aldri bruke en våt eller fuktig klut.

Plugg apparatet til stikkontakten, pass på at støpselet settes skikkelig på plass.

- Et støpsel som sitter løst, kan føre til brann eller elektrisk støt.

Kjøleskapet må være riktig installert og plassert på et godt ventilert sted.

- Dess mer kjølemedium et apparat inneholder, jo større rom bør det plasseres i. Hvis det oppstår kjølemediumlekkasje og apparatet står i et lite rom, øker dette sannsynligheten for oppsamling av antennerlige gasser. Det er eksplosjons- eller brannfare. Som en generell regel bør det være 1 kubikkmeter plass i rommet per 8 g kjølemedium. På merkeskiltet inni apparatet, står det hvor mye kjølemedium det er i dette kjøleskapet.

Både kjølemediet (R600a) som brukes i kjøleskapet, og gassene i isolasjonsmaterialet (syklopentan) er lettantennelige. De krever også spesielle prosedyrer for deponering.

- Forsikre deg om at ingen av rørene på baksiden av apparatet er skadet for deponering. Kjølemedium- eller gasslekkasjer kan føre til brann eller eksplosjon.

Trekk støpselet ut av stikkontakten før du rengjør eller utfører vedlikehold på kjøleskapet.

- Dersom dette ikke følges, kan det medføre elektrisk støt.

Hvis det lukter brent eller du oppdager røyk fra kjøleskapet, må du trekke ut støpselet umiddelbart og kontakte et autorisert verksted.

- Dersom dette ikke følges, kan det medføre elektrisk støt.

**-ADVARSEL:** Sørg for at det ikke er blokkeringer foran ventilasjonsåpningene på selve apparatet eller i innbyggingsstrukturen.

- Dersom dette ikke følges, kan det føre til brann eller eksplosjon fordi kjølevæsken ikke kan renne ut dersom det oppstår en lekkasje.

### LED-STRÅLING

IKKE SE DIREKTE INN MED OPTISKE INSTRUMENTER, KLASSE 1M LED-PRODUKT.



**FORSIKTIG**

Indikerer fare for personskader eller materielle skader.



Legg ikke flasker eller glassbeholdere i fryseren.

- Når innholdet fryser, kan glasset sprekke.

Ikke berør veggene inni fryseren eller produkter som ligger i fryseren med våte hender.

- Det kan føre til at hendene dine fryser fast på veggene eller på matvarene.

Ikke åpne eller lukk dørene ved å gripe dørhåndtakene med begge hender.

- Det kan muligens føre til personskader.



Ved strømbrudd må man unngå å åpne kjøleskapet ofte eller legge inn nye matvarer.

- Dette kan føre til at temperaturen i kjøleskapet stiger og dermed ødelegger maten som er inni.

Hvis kjøleskapet ikke er i bruk, må du koble det fra hovednettet.

Hvis dørene til kjøleskapet og fryseren er åpne samtidig, må du være særlig oppmerksom på området mellom dem.

- Det kan muligens føre til personskader.

Når du åpner kjøleskapet, må du være forsiktig så du ikke klemmer hånden i

“klemmepunkt”-områdene. Når du åpner kjøleskapet, må du være spesielt forsiktig og unngå det mulige klemmepunktet mellom dørene på kjøleskapet og fryseren.

- Det kan føre til personskader.

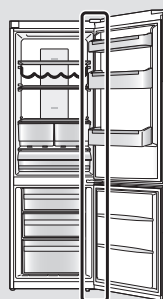

Mulige klemmepunkter

Denne delen forklarer hvordan du installerer apparatet for å få redusert støy og mest mulig energieffektiv drift.

## Størrelse

NR-B29SG2/NR-B29SW2: B600 x D652 x H1898 (mm)

NR-B32SG2/NR-B32SW2: B600 x D652 x H2044 (mm)

## Pakke ut apparatet

Fjern all skumbeskyttelse og tape.

## Velg riktig plassering

### Ventilasjon

Da apparatet avgir varme under drift, må det installeres på et godt ventilert og tørt rom. Det må være tilstrekkelig klaring rundt apparatet som vist i figur 1.

Klaringen må være større hvis man hører vibrasjonsstøy.

### Temperatur

Strømforbruk og effektiv ytelse til apparatet påvirkes av omgivelsestemperaturen (hvor mye strøm det kreves for å kjøle og fryse matvarer).

For å oppnå best mulige resultater bør kjøleskapet:

- installeres unna direkte sollys
  - ikke installeres ved siden av radiatorer, komfyrer eller andre varmekilder
  - kun installeres på et sted hvor omgivelsestemperaturen stemmer overens med klimaklassifiseringen som apparatet er konstruert for.
- Se avsnittet Spesifikasjoner for klimaklassifiseringen til apparatet ditt.

### Nivå

Installeres på et plant gulv som er solid nok til å bære et fullt kjøleskap.

Niveller ut ujevnheter i gulvet ved å skru de to justerbare frambeina inn eller ut som vist i figur 2.

Dette hindrer vibrasjon og støy.

Hvis apparatet plasseres på et teppe eller vinylbelegg, må du først legge en solid plate på teppet eller gulvet. Dette hindrer fargeforandring som følge av oppvarming.

### Kjøleskapsdør



**ADVARSEL**

Hengslene på kjøleskapsdøren kan byttes fra høyre side til venstre, slik at dørene åpnes i motsatt retning. Hvis dette passer bedre i ditt hjem, kontakt vårt servicesenter som er oppført på vedlagte ark eller se vår nettside på (<http://panasonic.net>).

Vi kan ikke holdes ansvarlig hvis du bytter hengslene selv.

Deler til bytte av retning på døråpning følger med i emballasjen til apparatet.

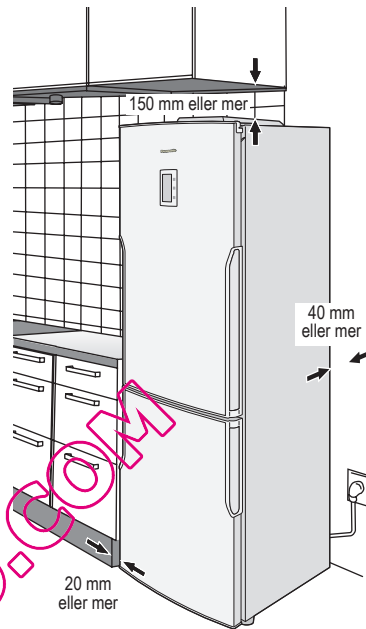

Figur 1

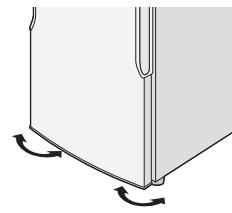

Figur 2

## Installasjon (fortsettelse)

### Montering av avstandsstykkene

For å hindre at kondensatoren (den svarte komponenten med ribber på baksiden) fra å være i kontakt med veggen, sett på plass de to avstandsstykkene med rotasjon på 90°.

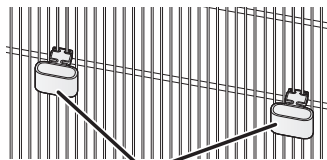
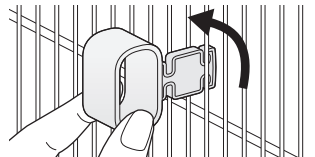

Avstandsstykker (tilbehør)

### Rengjøring

Etter at kjøleskapet er installert, må du tørke ut av det med rent, varmt vann.

### Sette støpselet inn i stikkontakten

Du kan koble til støpselet umiddelbart etter installasjon.

Etter at apparatet er koblet til, vises alle symboler for et øyeblikk. Deretter vises oppstartsverdiene som -18 °C på frysertemperaturdisplayet og 4 °C på kjøleskapstemperaturdisplayet.

Alle knapper på kontrollpanelet aktiveres ved berøring. (Trykk kun for å aktivere knappen du vil skal være i drift.)

### Merknader:

- Om sommeren, eller ved andre tidspunkter der temperaturen i rommet er høyere, kan nedkjølingen ta lenger tid.
- Dersom du må trekke ut støpselet, må du vente i 10 minutter eller lenger før du plugger det inn igjen. Det kan føre til at kompressoren slutter å virke.

### Ambient romtemperatur

Du finner kjøleskapets klimaklassifikasjon på merkeplaten på venstre side i kjøleskapet. Den viser romtemperaturen apparatet er designet for.

Klimaklasse	Tillatt omgivelsestemperatur
<b>SN</b> (Utvidet temperert område)	+10 °C til 32 °C
<b>N</b> (Temperert)	+16 °C til 32 °C
<b>ST</b> (Subtropisk)	+16 °C til 38 °C
<b>T</b> (Tropisk)	+16 °C til 43 °C

### For energisparing

1. Kjøleskapet må være installert og plassert på et tørt, kjølig og godt ventilert sted. Dess kaldere temperaturen er på omgivelsene, jo bedre blir effektiviteten. (Se side 133 for størrelse og klaring.)
2. Kombinasjonen av skuffer og hyller som gir høyeste volum og den mest effektive bruk av energi for kjøleskapet.
  - Fjern de to øverste skuffene fra fryseren. (La den nederste skuffen være.)
  - Plasser skuffer og hyller i kjøleskapet i følge anvisningene i avsnittet for "Deler" (side 135).
  - Fjerning av skuffen i kjølerommet forbedrer sirkulasjonen av den kalde luften. Mer mat kan også oppbevares.
3. Still inn skjermesparermodusen.
4. For å la luften sirkulere må du ikke overfylle kjøleskapet.
5. Bare åpne dørene når det er nødvendig og i så kort tid som mulig.
6. Iblant bør du rengjøre ventilasjonsåpningene nederst på kjøleskapet med en støvsuger, e.l. (Vær forsiktig så du ikke skader kjølerøret på innsiden av dekslet.)
7. Når du aktiverer Super frysemodus eller Super kjølemodus vil strømforbruket øke.

Illustrasjonen nedenfor er basert på modell NR-B29SG2, og kan avvike noe fra produktet du har.

## Kjøleskapsrom

Temperaturen kan stilles inn til mellom 2 °C og 8 °C.



Kokt mat, drikke, egg, kaker, meieriprodukt

## Kjølerom

Temperaturen er 1 til 2 °C lavere enn det som er innstilt for kjøleskapsrommet. For detaljer om hvordan du bruker kjølerommet, se side 137.



Ost, smør, pølser

## Fryserom

Temperaturen kan stilles inn til mellom -24 °C og -16 °C.



Frossent kjøtt, fjærkre, fisk, iscream

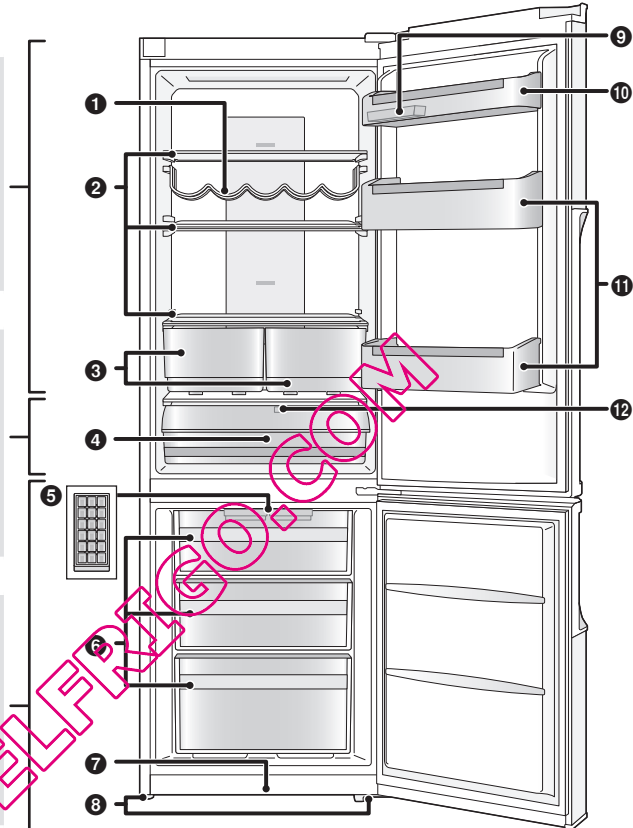

- 1 Vinhylle
- 2 Glasshyller\*
- 3 Skuffer
- 4 Skuff for kjølerom

- 5 2 isbitbrett
- 6 Fryseskuffer
- 7 Sparkeplate
- 8 Justerbare ben

- 9 2 eggbrett
- 10 Hyller i dør\*
- 11 Flaskehyller
- 12 Skyvedel

\*Følgende deler er lagt til NR-B32SG2/NR-B32SW2.

- Glasshylle
- Hylle i dør

### Merk:

- Du kan endre posisjonene der døren og flaskehyllene er installert. Du må likevel være forsiktig, mat og drikkevarer kan falle ut når døren åpnes eller lukkes avhengig av hvordan hyllene er plassert.
- Dersom døren lukkes med skuffene (grønnsaksskuffer/kjøle-/fryseskuffer) åpne, kan det føre til skader på skuffene.

## Betjeningspanelet

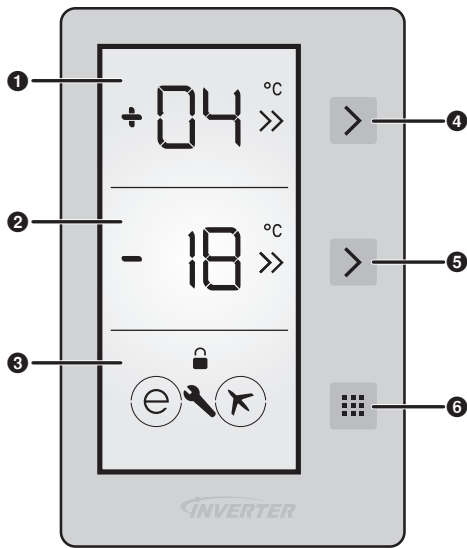

### Skjermområde

- 1 Kjøleskapstemperaturdisplay**
  - Den innstilte temperaturen vises.
  - Mens Super kjølemodus er aktivert, blinker to >>-merker vekselvis.
- 2 Frysertemperaturdisplay**
  - Den innstilte temperaturen vises.
  - Mens Superfrysemodus er aktivert, blinker to >>-merker vekselvis.
- 3 Funksjonsdisplay**
  - Når økologisk modus og feriemodus er stillt inn, vises sirkler rundt merkene.
  - Når barmelås- og alarmfunksjonene er aktivert, vises merkene for disse funksjonene.

### Kontrollområde

- 4 Kjøleskapets velgerknapp**
- 5 Fryserens velgerknapp**
- 6 Modusknapp**

### Merknader:

- Dette kjøleskapet bruker en mikroprosessor til å kontrollere temperaturen. Temperaturen inni kjøleskapet varierer avhengig av faktorer som endringer i romtemperatur, hvor ofte kjøleskapsdøren åpnes og lukkes og hvor mye mat som befinner seg inni kjøleskapet og hvordan maten er plassert.



## Stille inn temperaturen

### Kjølerommet

Ved kjøp er temperaturen forhåndsinnstilt til 4 °C.

- 1 Trykk **>** (øvre) og trykk den én gang til innen 1 sekund.
  - Temperaturen kan stilles inn.
- 2 Trykk gjentatte ganger på knappen til ønsket temperatur er innstilt.

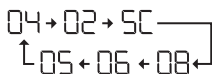

- Hvis ingen operasjon utføres for 1 sekund under innstillingsprosessen, blinker den innstilte verdien og en pipelyd kan høres som indikerer at temperaturen nå er innstilt.

#### Merk:

- Hvis Super kjølemodus, Superfrysemodus, økologisk modus eller feriemodus er ferdig eller avbrytes, vil enheten gå tilbake til dens tidligere innstillinger.

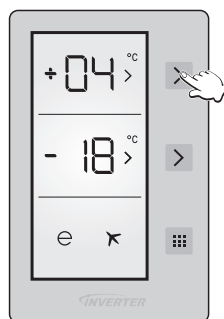

### Fryserom

Ved kjøp er temperaturen forhåndsinnstilt til -18 °C.

- 1 Trykk **>** (nedre) og trykk den én gang til innen 1 sekund.
  - Temperaturen kan stilles inn.
- 2 Trykk gjentatte ganger på knappen til ønsket temperatur er innstilt.

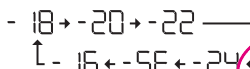

- Hvis ingen operasjon utføres for 1 sekund under innstillingsprosessen, blinker den innstilte verdien og en pipelyd kan høres som indikerer at temperaturen nå er innstilt.

#### Merk:

- Hvis Super kjølemodus, Superfrysemodus, økologisk modus eller feriemodus er ferdig eller avbrytes, vil enheten gå tilbake til dens tidligere innstillinger.

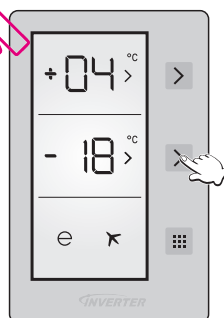

### Kjølerom

Du kan justere temperaturen til kjølerommet ved å åpne og lukke skyvedelen som finnes inni rommet.

#### Åpen

Vri skyvedelen til den åpne posisjonen for å stille temperaturen i rommet ned 1 til 2 °C enn det som er innstilt for kjøleskapsrommet, og få rommet til å fungere som kjølerommet.

#### Stengt

Vri skyvedelen til den stengte posisjonen for å stille inn temperaturen i rommet til det samme som er stilt inn for kjøleskapsrommet, og få rommet til å fungere som en del av kjøleskapsrommet.

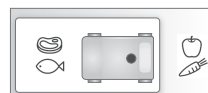
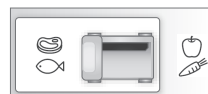

- Mens dette rommet brukes som et rom med en temperatur på 0 °C, vil mat som oppbevares i kjølerommet i stedet for fryseren eller kjøleskapsrommet holde seg ferskere og smake bedre lengre, samtidig som at maten ser ferskere ut. Når skuffen i kjølerommet blir skitten, tar du den ut og vasker den med vann. (Vann fryser ved 0 °C, men mat som inneholder salt eller sukker fryser ved en lavere temperatur) Vanligvis brukes kjølerommet for rå fisk, ris, osv...
- Trekk skuffen til kjølerommet ut mot deg, lokket åpnes automatisk.

#### Merk:

- Ikke oppbevar mat som du vil fryse eller isbrett som du vil lage is med.

## Bruke de praktiske funksjonene

### Superfrysemodus

#### Funksjoner:

- I denne modusen kan fryseren kjøles raskt ned slik at maten du legger inn fryses raskt ned.
- Super frysemodus vil avslutte automatisk etter 24 timer eller når fryserens temperaturen måles til lavere enn -32 °C.

#### Innstillinger:

1. Trykk på > (nedre) til "SF" vises.
  2. Hvis ingen operasjon utføres for 1 sekund under innstillingsprosessen, blinker "SF" og en pipelyd kan høres som indikerer at Superfrysemodus er innstilt.
- Under denne modusen vises "SF", og to >>-merker blinker vekselvis.
  - For å deaktivere modusen, trykk på > (nedre).

#### Merknader:

- Under denne modusen:
  - Ved å trykke på > (nedre) avbrytes super frysemodus og ønsket temperatur kan stilles inn.
  - Økologisk modus og feriemodus kan ikke velges.
  - Kjøleskapstemperaturen kan stilles inn.
- Dersom du starter Superfrysemodus flere timer før du setter maten i fryserrommet, kan effekten på maten reduseres.
- Alarmen lyder 3 timer etter innstilling av Superfrysemodus. Du kan da oppbevare en liten mengde mat.
- For å utnytte frysekapasiteten best mulig anbefales det at du gjør følgende:
  - ① Still inn frysetemperaturen til -24 °C og kjøleskapstemperaturen til 2 °C 24 timer før maten legges inn.
  - ② Start Super frysemodus 10 timer før du legger inn maten.
  - ③ Hvis du ønsker å bevare store mengder med mat, fjern de to øverste skuffene i fryseren og plasser maten direkte på glasshyllen eller legg den i fryserens laveste skuff.  
(Frysekapasiteten utnyttes bedre dersom du legger maten direkte på den øverste glasshyllen.)
- Maksimal frysekapasitet i løpet av 24 timer står på merkeskiltet.

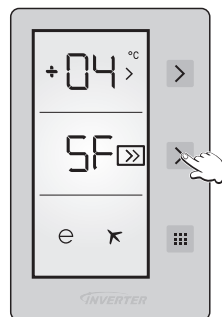

### Super kjølemodus

#### Funksjoner:

- I denne modusen kan hurtigmat kjøles ned før den spises, en stor mengde mat kan kjøles ned og lagres og drikkevarer kan kjøles ned raskt.
- Super kjølemodus vil avslutte automatisk etter 8 timer eller når kjøleskapet temperaturen måles til lavere enn 0 °C.

#### Innstillinger:

1. Trykk på > (øvre) til "SC" vises.
  2. Hvis ingen operasjon utføres for 1 sekund under innstillingsprosessen, blinker "SC" og en pipelyd kan høres som indikerer at Super kjølemodus er innstilt.
- Under denne modusen vises "SC", og to >>-merker blinker vekselvis.
  - For å deaktivere modusen, trykk på > (øvre).

#### Merknader:

- Under denne modusen:
  - Ved å trykke på > (øvre) avbrytes Super kjølemodus og ønsket temperatur kan stilles inn.
  - Økologisk modus og feriemodus kan ikke velges.
  - Fryserens temperatur kan stilles inn.

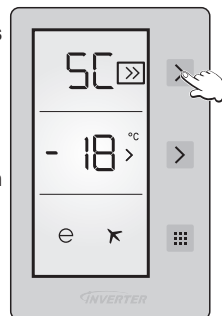





## Økomodus

### Funksjoner:

- I denne modusen styrer kontrollenheten fryseren og kjøleskapet økonomisk.
- I denne modusen kan kjøleskapets temperatur automatisk stilles inn til 4 °C og fryserens temperatur stilles automatisk til -18 °C.

### Innstillinger:

1. Trykk gjentatte ganger på  til en sirkel vises rundt .
  2. Hvis ingen operasjon utføres for 1 sekund under innstillingsprosessen, blinker sirkelen rundt  og en pipelyd kan høres, som indikerer at økologisk modus er innstilt.
- Under denne modusen, vises "E" på kjøleskaps-/frysertemperaturdisplayet, og en sirkel vises rundt .
  - For å deaktivere modusen, trykk på .

### Merknader:

- Under denne modusen:
  - Fryser og kjøleskap kan justeres. Når økologisk modus er deaktivert, opprettholdes justeringen.
  - Super kjølemodus og Superfrysemodus kan velges. Økologisk modus er automatisk deaktivert, og den valgte modusen er aktivert.
  - Etter deaktivering av økologisk modus, kan feriemodus velges, og den valgte modusen er aktivert.

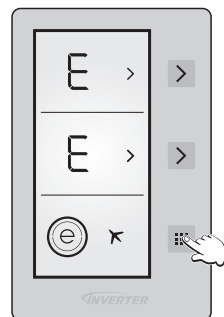





## Feriemodus

### Funksjoner:

- Still inn denne modusen når kjøleskapet ikke kommer til å brukes over lengre tid, som for eksempel ved en lengre ferie.
- I denne modusen kan kjøleskapets temperatur automatisk stilles inn til 8 °C og fryserens temperatur stilles automatisk til -18 °C.

### Innstillinger:

1. Trykk gjentatte ganger på  til en sirkel vises rundt .
  2. Hvis ingen operasjon utføres for 1 sekund under innstillingsprosessen, blinker sirkelen rundt  og en pipelyd kan høres, som indikerer at feriemodus er innstilt.
- "H" vises på frysertemperaturdisplayet. Ingen indikasjon vises på kjøleskapstemperaturdisplayet.
  - Under denne modusen, vises "H" på frysertemperaturdisplayet, og en sirkel vises rundt .

### Merknader:

- Før du bruker modusen, må du tømme kjøleskapet og lukke døren.
- Når modusen avslutter vil kjøleskapet gå tilbake til dets tidligere innstillinger.
  - Fryser og kjøleskap kan justeres. Når feriemodus er deaktivert, opprettholdes justeringen.
  - Super kjølemodus og Superfrysemodus kan velges. Feriemodus er automatisk deaktivert, og den valgte modusen er aktivert.
  - Etter deaktivering av feriemodus, kan økologisk modus velges, og den valgte modusen er aktivert.

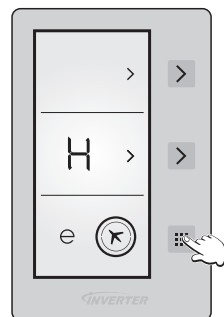

## Bruke de praktiske funksjonene (fortsettelse)

### Kjølig drikke-modus

#### Funksjoner:

- Drikkevarer kan kjøles ned raskt i fryseren.
- Denne modusen har en funksjon for tidsinnstilling og kan stilles til å gi en pipelyd når den når 5, 10, 15, 20, 25 eller 30 minutter.
- Fjern flaskene når pipelyden høres. Hvis flaskene blir liggende for lenge i fryseren kan innholdet fryse og flaskene knuse.

#### Innstillinger:

1. Trykk på >-knappen (nedre) i 5 sekunder.
  2. "dc" vises på frysetemperaturdisplayet og "05" blinker på kjøleskapstemperaturdisplayet.
  3. Trykk på > (øvre) for å justere tiden (05-10-15-20-25-30 minutter).
  4. Den valgte tiden blinker på displayet 3 ganger og en pipelyd kan høres.
  5. Nedtelling i minutter starter fra den innstilte tiden, og gjenværende tid blinker på displayet.
- For å deaktivere Kjølig drikke-modus, trykk på >-knappen (nedre) i 5 sekunder.
  - Når den innstilte tiden kommer, høres en pipelyd og begge displayindikasjonene (Eksempel: "00" og "dc") blinker til du trykker på > (nedre).

#### Merknader:

- Sjekk flaskenes temperaturer regelmessig hver gang denne modusen brukes.
- Ta flaskene ut av fryseren når de er tilstrekkelig nedkjølt.

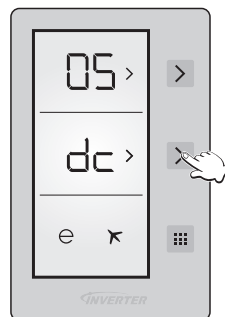

### Skjermsparermodus

#### Funksjoner:

- Under innstilling av denne modusen, kan baklyset på displayet slås av for å spare energi.

#### Innstillinger:

1. Trykk på ☰ i 3 sekunder for å stille inn den automatiske skjermsparefunksjonen.
  2. Hvis ingen operasjon utføres for 5 sekunder og ingen dør åpnes, slukkes baklyset på displayet med alle andre merker og tegn som er igjen på displayet.
- De valgte modusene og funksjonene opprettholdes.
  - For å slå av den automatiske skjermsparefunksjonen og holde baklyset på displayet tent, trykk på ☰ i 3 sekunder.

#### Merknader:

- Når den automatiske skjermsparefunksjonen er stilt inn til på og baklyset på displayet er slått av en stund, slås baklyset på displayet på igjen og de innstilte funksjonene vises på displayet hvis en knapp trykkes eller en dør åpnes.
- Når skjermsparefunksjonen og barnelåsen er stilt inn til på, er skjermsparefunksjonen aktivert. Mens begge funksjonene er aktivert, vil baklyset på displayet derfor slås på igjen når en knapp trykkes eller en dør åpnes.

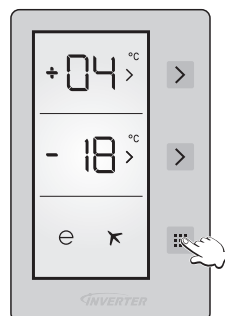

### Barnelåsfunksjon

#### Funksjoner:

- Innstilling av barnelås kan unngå at barn endrer innstillingene mens de leker med knappene.

#### Innstillinger:

1. Trykk på > (øvre) og > (nedre) i 5 sekunder for å stille inn barnelåsen.
- Mens barnelås er innstilt, tennes 🔒.
  - For å deaktivere modusen, trykk på > (øvre) og > (nedre) i 5 sekunder. Du må deaktivere barnelåsen før du kan endre modusen som er stilt inn for øyeblikket.

#### Merknader:

- Hvis strømmen brytes eller strømkontakten kobles fra, deaktiveres barnelåsen.

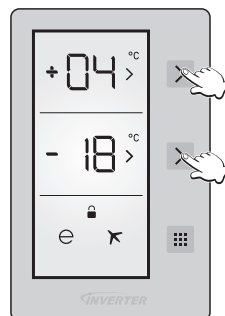

## Bruksalarmfunksjoner

Funksjonene for brukeralarm aktiveres i følgende situasjoner.

Situasjon	Detaljer	Alarm	Hvordan stoppe alarmen
Modusen er avsluttet.	• Den innstilte tiden har blitt nådd i Kjølig drikke-modus.	Piper kontinuerlig	Trykk på  .
Døren står på gløtt.	• Kjøleskaps- og/eller fryserdøren har blitt stående på gløtt i over 2 minutter.	Piper hvert 5. sekund	Lukk døren(e).

## Lage isbiter

Åpne fryseren, trekk ut den øvre skuffen og ta ut isbrettet øverst. Fyll isbrettet med vann opp til linjen for vannnivå og sett det tilbake. Når isbitene er ferdige, trekker du ut den øvre skuffen og tar ut isbrettet. Vri forsiktig på isbrettet ved å holde på begge sidene. Isbitene vil falle ned på isbrettet. Sett deretter isbrettet tilbake på plass.



## Ta ut og feste hyller

### Kjøleskap

#### Glasshyller

Løft den innvendige siden av hyllen litt opp, og trekk den ut.  
Når glasshyllene skal tas ut, fjern først hyllene i døren og flaskenyllene hvis de er i veien.  
Når du fjerner glassbrettet, åpner du døren til den kommer i kontakt med stopperen.

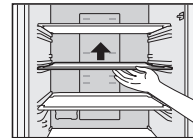

#### Skuffer

Dra skuffene mot deg og trekk dem ut.



#### Dørhyllene og flaskenyllene

Løft dem litt opp og ta den deretter ut.

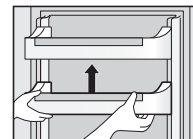

#### Skuff for kjølerom

Trekk ut skuffen, hold fremre del og løft den opp diagonalt. Fjern så skuffen.

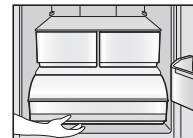

### Fryser

Trekk skuffen mot deg, løft den fremre delen litt opp og trekk den ut.  
Etter å ha fjernet boksen, kan du lagre matvarer i det tomme rommet.

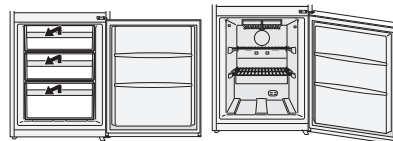

# Instruksjoner for stell og rengjøring

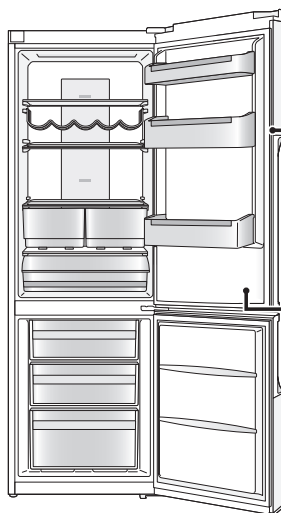

## Daglig rengjøring

Tørk av delene med en tørr klut.

### Steder som fort blir skitne

#### Dørpakning



Når den blir skitten, har pakningen lett for å bli skadet, og kald luft kan lekket ut.

#### Flaskehylle

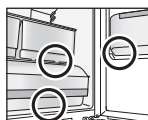

Hvis det samler seg opp skitt eller væske, tørk det av umiddelbart.

En gang i året må du trekke ut strømkontakten, og ta ut hyllene for rengjøring.

## Deler som kan vaskes med vann

### Kjøleskap

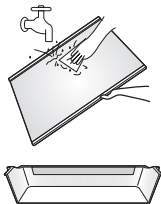

- Glasshyller
- Dørhyller
- Flaskehylle
- Eggbrett
- Skuffer
- Skuff for kjølerom

### Fryser

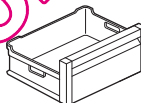

- Fryseskuffer
- Isbrett

### Merk:

- Ikke bruk slipende rengjøringsmidler, f.eks. soda bikarbonat, da det kan skade plasten.

## Rengjøring av betjeningspanelet

Kjøleskapets kontrollpanel er laget av spesielle materialer. For å beskytte overflaten mot skader, må du ikke bruke kjemiske rengjøringsmidler. I stedet må du tørke av med en tørr, eller lett fuktet klut.

## Rengjøre apparatet utvendig

Rengjør apparatet utvendig med en myk klut, fuktet med varmt vann. Hvis du ikke kan fjerne flekker, kan du bruke et nøytralt rengjøringsmiddel, og deretter tørke av med en myk klut, fuktet med varmt vann. Tørk av eventuelle dråper og striper med en tørr klut.

## Merknader om rengjøring

Når du rengjør innsiden eller utsiden av kjøleskapet, **ikke bruk:**

- **alkaliske rengjøringsprodukter** – de kan skade plastdelene.
- **slipestøv, såpepulver, oljebaserte rengjøringsprodukter, varmt vann, børster, syrer, benzin, løsningsmidler eller alkoholbaserte løsninger** – alle disse kan skade kjøleskapets overflater og plastdeler.

Pass på at du tørker av eventuelle flekker fra matolje, som også kan skade plastdeler.



**ADVARSEL**

### Vedlikeholdskontroll

- Er strømkabelen skadet?
- Blir støpslet varmt?
- Er støpslet satt helt inn i kontakten?

Hvis strømledningen eller LED-lampen er skadet, må du ta kontakt med et autorisert servicesenter. IKKE forsøk å skifte ut disse elementene selv.



**FORSIKTIG**

### Langvarig stillstand

Hvis kjøleskapet ikke er i bruk, må du trekke ut støpselet, trekk ut støpslet og rengjør den som beskrevet ovenfor. La deretter dørene være åpnet i 2-3 dager. Dette lar innsiden tørke ordentlig, og hindrer vondt lukt og muggdannelse.

Vanligvis skal ikke kjøleskapet stoppes. Hvis det stoppes, kan det gå ut over levetiden til kjøleskapet.

### Før flytting eller transport av apparatet

- ① Ta ut alle matvarer, vann og isbiter.
- ② Trekk ut støpslet.
- ③ Løft den justerbare foten.
- ④ Dra kjøleskapet mot deg.
- ⑤ Bruk et håndkle, for eksempel, for å suge opp vannet i fordampingsbrettet.

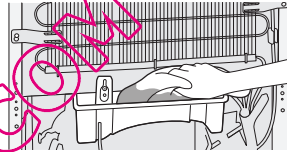

(På baksiden nederst)

### Flytting og transport av apparatet

To eller flere personer bør bære apparatet.

- ① Skru fast den justerbare foten.
- ② Hold de justerbare føttene i den ene enden, og hjørnene i den andre, slik det er vist.

#### Merk:

- Ikke bær kjøleskapet ved å holde i dørene. Under transport må kjøleskapet alltid stå i vanlig oppreist posisjon.

Sikre dørene med tape

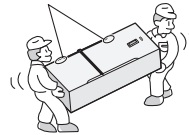

Norsk

## Feilsøking

Kjøleskapet advarer deg om temperaturen for kjøler og fryser er ved feil nivå eller når et problem oppstår med apparatet. Advarselskoder vises på kjøleskaps-/frysertemperaturdisplayet.

Advarselskoder	Betydning	Detaljer og mottiltak
Sr	Feil/advarsel	Det er en/noen del(er) som er ute av drift eller det har oppstått en feil i kjøleprosessen. <ul style="list-style-type: none"><li>• Ta kontakt med service for hjelp så snart som mulig.</li></ul>
LF	Fryserrommet er ikke kaldt nok.	Denne advarselen ses spesielt etter strømbrudd over lengre tid. <ol style="list-style-type: none"><li>1. Ikke frys mat som er tint og bruk innen kort tid.</li><li>2. Still ned frysertemperaturen eller aktiver superfrysemodusen til fryserrommet når normale temperaturer.</li><li>3. Ikke sett inn fersk mat før denne feilen er rettet opp.</li></ol>
LC	Kjølerommet er ikke kaldt nok.	Ideell temperatur for kjølerommet er +4°C. Hvis du ser denne advarselen, er det fare for at maten blir dårlig. <ol style="list-style-type: none"><li>1. Still ned kjøleskapstemperaturen eller aktiver super kjølemodusen til kjølerommet når normale temperaturer.</li><li>2. Ikke åpne døren ofte før denne feilen er rettet opp.</li></ol>
LF og LC	Ikke kaldt nok.	Dette er en kombinasjon av feilen LF og LC. <ul style="list-style-type: none"><li>• Du vil se denne feilen når du starter apparatet for første gang. Den forsvinner etter at rommene når normale temperaturer.</li></ul>
HC	Kjølerommet er for kaldt.	Mat begynner å fryse fordi temperaturen er for lav. <ol style="list-style-type: none"><li>1. Sjekk om super kjølemodus er på.</li><li>2. Øk temperaturen i kjøleskapet.</li></ol>
LOPO	Lav spenning	Når strømforsyningen blir lavere enn 170 V, går apparatet inn i denne modusen. <ul style="list-style-type: none"><li>• Dette er ikke en feil. Dette forhindrer skader på kompressoren. Denne advarselen forsvinner etter at spenningen når det nødvendige nivået.</li></ul>



## Hjelpespørsmål

Dersom du syns at kjøleskapet ikke virker som det skal, må du først kontrollere følgende punkter.  
Dersom problemet vedvarer, må du trekke ut støpslet og ta kontakt med forhandleren eller et autorisert verksted.

### Generelt

<b>Det kommer uvanlige lyder fra kjøleskapet.</b>	<ul style="list-style-type: none"><li>• Er kjøleskapet plassert på et solid og jevnt gulv?</li><li>• Er det nok klaring rundt kjøleskapet?</li><li>• Ligger det noe og vibrerer på toppen av kjøleskapet?</li><li>• Det er helt vanlig å høre lyder fra kjøleskapet når det starter eller stopper.</li></ul>
<b>Det kommer en lyd etter at kompressoren har slått seg av.</b>	<ul style="list-style-type: none"><li>• Dette er normalt, og forårsakes ofte av kjølemediet som strømmer tilbake til kompressoren.</li></ul>
<b>Det kommer en lyd når døren er blitt åpnet eller lukket.</b>	<ul style="list-style-type: none"><li>• Dette er normalt, og forårsakes av differansen i lufttrykket mellom innsiden og utsiden av kjøleskapet.</li></ul>
<b>Lyden av luft eller vann som strømmer kan høres når døren er blitt åpnet eller lukket.</b>	<ul style="list-style-type: none"><li>• Dette forårsakes av kjølemedium som beveger seg i rørene inne i kjøleskapet.</li></ul>
<b>Det høres en kontinuerlig hvinende lyd.</b>	<ul style="list-style-type: none"><li>• Denne lyden høres når viftene som sirkulerer kald luft kjører.</li><li>• Er maten pakket for tett sammen eller er romtemperaturen høy? I slike tilfeller vil viften som sirkulerer den kalde luften kjøres i høy hastighet slik at den lager en høy lyd.</li></ul>
<b>Kompressoren bråker ganske mye.</b>	<ul style="list-style-type: none"><li>• Er maten pakket for tett sammen eller er romtemperaturen høy? I slike tilfeller vil kompressoren kjøre i høy hastighet slik at det er normalt at kompressoren vil bråke mer.</li></ul>
<b>Kompressoren har vært i gang lenge.</b>	<ul style="list-style-type: none"><li>• Første gang du setter støpslet inn i en stikkontakt går kompressoren lenger enn vanlig, dette er for å kunne kjøle ned innsiden av kjøleskapet helt til de angitte temperaturene oppnås.</li><li>• Har Super frysemodus eller Super kjølemodus blitt stilt inn?</li><li>• Har dørene blitt åpnet og lukket ofte? Er dørene helt lukket?</li><li>• Er matvarene stablet for tett, eller er romtemperaturen høy?</li><li>• Når det settes mange matvarer i kjøleskapet på en gang, må kompressoren gå i en lengre periode.</li></ul>
<b>Det skapes kondens på utsiden av kjøleskapet.</b>	<ul style="list-style-type: none"><li>• Når fuktigheten i rommet er høy, kan det skapes kondens. Dette er normalt. Tørk den av med en tørr klut.</li></ul>
<b>Kjøleskapets utside kjennes varm ut.</b>	<ul style="list-style-type: none"><li>• Etter kjøleskapet er slått på kan kjøleskapet bli varmt inntil innsiden er tilstrekkelig nedkjølt. Kjøleskapet kan også bli varmt etter at innsiden har blitt kjølt ned. Dette er på grunn av funksjonen til radiatorpipen montert på kjøleskapet for å unngå vanddannelse, og dette er ikke en funksjonsfeil.</li></ul>
<b>Kontrollene på betjeningspanelet fungerer ikke.</b>	<ul style="list-style-type: none"><li>• Er kjøleskapet koblet til stikkkontakten?</li></ul>
<b>Alarmen høres.</b>	<ul style="list-style-type: none"><li>• Kjøleskaps- og/eller fryserdøren har blitt stående på gløtt. Lukk dørene.</li></ul>
<b>LED-lyset tennes ikke.</b>	<ul style="list-style-type: none"><li>• Har feriemodus blitt stilt inn? I feriemodus tennes ikke LED-lyset til kjøleskapet.</li><li>• Er strømmen til kjøleskapet på?</li><li>• Hvis du må skifte LED-lampen, kontakter du forhandleren eller et autorisert servicesenter.</li></ul>

## Hjelpespørsmål (fortsettelse)

### Kjøleskap og fryser

<b>Kjøleskapet kjøler ikke (og fryseren fryser ikke).</b>	<ul style="list-style-type: none"><li>• Er kjøleskapet koblet til stikkkontakten?</li></ul>
<b>Kjøleskapet kjøler ikke (og fryseren fryser ikke) tilfredstillende.</b>	<ul style="list-style-type: none"><li>• Er temperaturen satt for høyt?</li><li>• Er kjøleskapet plassert slik at det utsettes for direkte sollys eller nær et apparat som produserer varme?</li><li>• Er det nok klaring rundt kjøleskapet?</li><li>• Er matvarene stablet for tett, eller er romtemperaturen høy?</li><li>• Har dørene blitt åpnet og lukket ofte? Er dørene helt lukket?</li><li>• Er kjøleskapet satt til feriemodus?</li><li>• Når du setter varm mat inn i kjøleskapet vil temperaturen stige midlertidig.</li><li>• Om vinteren, eller når romtemperaturen er lav, kan det virke som om kjøleskapet ikke kjøler.</li></ul>
<b>Det er forskjell mellom den angitte temperaturen og den faktiske temperaturen.</b>	<ul style="list-style-type: none"><li>• Når du setter varm mat inn i kjøleskapet vil temperaturen stige midlertidig.</li></ul>
<b>Mat i kjøleskapet fryser.</b>	<ul style="list-style-type: none"><li>• Er temperaturen for kjøleskapet satt for lavt?</li><li>• Står maten plassert helt bakerst i kjøleskapet? Unngå å plassere mat som lett kan fryse helt bakerst i kjøleskapet, dette er det kaldeste området.</li></ul>
<b>Det dannes kondens i kjøleskapet og i skuffene.</b>	<ul style="list-style-type: none"><li>• Det kan dannes kondens når døren åpnes og lukkes ofte, eller dersom den ikke er skikkelig lukket. Tørk av kondensen med en tørr klut.</li></ul>
<b>Det er vanskelig å åpne døren til fryseren.</b>	<ul style="list-style-type: none"><li>• Noen ganger er det vanskelig å åpne døren like etter at den er lukket.</li><li>• Forskjellen i lufttrykket på innsiden og utsiden av fryseren kan noen ganger gjøre det vanskelig å åpne døren. Vent et øyeblikk og prøv å åpne døren på nytt.</li></ul>
<b>Det lukter inni kjøleskapet.</b>	<ul style="list-style-type: none"><li>• Ble eventuelle matvarer med sterk lukt pakket inn før de ble satt i kjøleskapet? Plasser gjenstander inni en lufttett beholder og oppbevar dem.</li><li>• Lukt kan bli sittende i overflatene inne i kjøleskapet. Tørk av disse overflatene med myk klut fuktet i lunke såpevann.</li></ul>

## Spesifikasjoner

MODELL	NR-B29SG2-SE	NR-B29SW2-WE	NR-B32SG2-SE	NR-B32SW2-WE
	NR-B29SG2-SF	NR-B29SW2-WF	NR-B32SG2-SF	NR-B32SW2-WF
	NR-B29SG2-SB	NR-B29SW2-WB	NR-B32SG2-SB	NR-B32SW2-WB
KATEGORI	Kjøleskap-fryser			
FROSTFRIE ROM	ALLE ROM			
KLIMAKLASSE	T <sup>1</sup>			
TOTAL BRUTTOVOLUM	332 L		367 L	
TOTAL NETTOVOLUM	289 L		324 L	
KJØLESKAPETS NETTOVOLUM	189 L		224 L	
NETTO VOLUM AV KJØLEROMMET	28 L			
FRYSERENS NETTOVOLUM	72 L			
UTVENDIG STØRRELSE BREDDE x DYBDE x HØYDE	600 mm x 652 mm x 1898 mm		600 mm x 652 mm x 2044 mm	
NETTOVEKT	77 kg		80 kg	
MERKESPENNING	220 V - 240 V			
MERKEFREKVENNS	50 Hz			
STRØMFORBRUK	240 kWh/år <sup>2</sup>		250 kWh/år <sup>2</sup>	
FRYSEKAPASITET	12 g/24 h			
STØYNIVÅ	42 dB			
MAKSIMAL LAGRINGSTID UTEN STRØMTILKOBLING	18 timer			
KJØLEVÆSKE/LADING	R600a/55 g		R600a/60 g	
ESEMIDDEL	Syklopentan			

### Merknader:

<sup>1</sup> Tillatt omgivelsestemperatur: 16 °C til 43 °C

<sup>2</sup> Strømforbruk per år er basert på resultater av standardtester for 24 timer.

Det faktiske strømforbruket kan variere avhengig av hvordan apparatet brukes, og hvor det er plassert.

### Når dørene er helt åpne

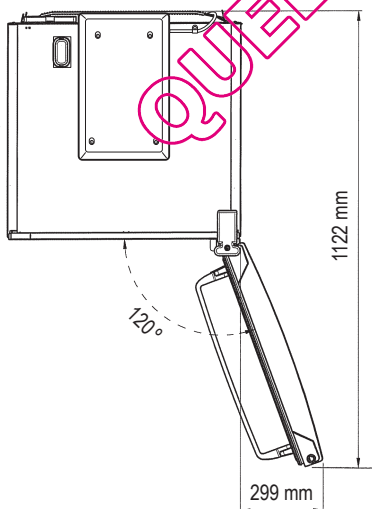

Norsk

## Indhold

Pas på miljøet .....	148	Brugeralarmfunktioner.....	159
Sikkerhedsinstruktioner .....	149	Sådan laver du isterninger .....	159
Installation.....	151	Fjernelse og montering af hylder.....	159
Identifikation af dele.....	153	Vedligeholdelse og rengøringsinstruktioner .....	160
Kontrolpanel .....	154	Fejlfinding .....	162
Indstilling af temperaturen .....	155	Ofte stillede spørgsmål.....	163
Anvendelse af de praktiske funktioner.....	156	Specifikationer.....	165

## Pas på miljøet



### Bortskaffelse af indpakningsemballagen

Genbrug venligst indpakningsemballage (f.eks. karton, plastikposer, tape og polystyren) om muligt og sørg for at bortskaffe al anden indpakningsmateriale sikkert.

Hold al indpakningsmateriale uden for børns og babyers rækkevidde. Fare for kvælning!



### Oplysninger om bortskaffelse af affald fra elektrisk og elektronisk udstyr (private husholdninger)

Dette symbol på produkterne og/eller tilhørende dokumenter betyder, at brugte elektriske og elektroniske produkter ikke bør blandes med det almindelige husholdningsaffald.

For at disse produkter behandles på korrekt vis, genindvindes og genbruges, bedes du indlevere dem på et passende genbrugscenter, hvor det er omkostningsfrit at indlevere dem. Du har også mulighed for, i nogle lande, at indlevere produkter til din lokale forretning, når du køber et tilsvarende nyt produkt.

Korrekt bortskaffelse af dette produkt vil bidrage til at spare værdifulde ressourcer og undgå potentielle negative påvirkninger af menneskers sundhed og miljøet, som ellers kunne opstå som følge af uhensigtsmæssig affaldshåndtering. Kontakt venligst de lokale myndigheder for at få yderligere oplysninger om nærmeste genbrugscenter.

Der kan være bødestraf for forkert bortskaffelse af denne type affald i henhold til national lovgivning.

### For erhvervsbrugere i Den Europæiske Union

Hvis du ønsker at kassere elektrisk og elektronisk udstyr, bedes du kontakte din forhandler eller leverandør for at få yderligere oplysninger.

### Oplysninger om bortskaffelse i andre lande uden for Den Europæiske Union

Dette symbol gælder kun i Den Europæiske Union.

Hvis du ønsker at kassere dette produkt, bedes du kontakte de lokale myndigheder eller din forhandler og spørge om den korrekte bortskaffelsesmetode.

### Før du bortskaffer dit gamle køleskab

Følg venligst enten fabrikantens anvisninger for bortskaffelse af det gamle køleskab eller de lokale regler for bortskaffelse af produktet. Hvis disse ikke forefindes, bedes du følge instruktionerne i de tre trin herunder.

1. Træk stikket ud af stikkontakten.
2. Klip strømledningen af og kassér den sammen med netstikket, der sidder på den.
3. Indtil det gamle køleskab afhentes eller du indleverer det til et genbrugscenter, skal du sørge for, at holde det uden for små børns rækkevidde.

- Fjern alle forseglingsmaterialer fra døren og lad alle hylder og skuffer sidde tilbage på deres plads. Hvis dette gøres, vil der være mindre risiko for, at børn klatrer ind og bliver fanget inde i køleskabet.

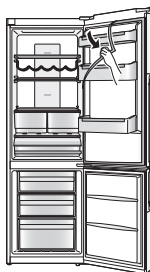

Denne anordning er beregnet til brug i private husholdninger og tilsvarende anvendelser, så som

- personalekøkkener i forretninger, kontorer og andre arbejdsmiljøer;
- stuehuse i landbrug samt af gæster på hoteller, moteller og andre boligmiljøer;
- overnatningsmiljøer af "bed & breakfast"-typen;
- catering og lignende anvendelser uden for detailhandelen.

# Sikkerhedsinstruktioner

## Symbolforklaring:

<td>Undlad at</td>	Undlad at
<td>Sørg for at gøre dette</td>	Sørg for at gøre dette

<td>Indikerer at produktet skal jordforbindes på korrekt vis, således at elektrisk stød forhindres</td>	Indikerer at produktet skal jordforbindes på korrekt vis, således at elektrisk stød forhindres
<td>Skil ikke ad</td>	Skil ikke ad



### Indikerer risiko for dødsfald eller alvorlig personskade.

Dette køleskab er ikke beregnet til at anvendes af personer (inklusive børn) med nedsatte fysiske, opfattelsesmæssige eller mentale evner eller manglende erfaring og kendskab til køleskabet, med mindre disse personer er under opsyn eller har modtaget anvisninger af en person, som er ansvarlig for deres sikkerhed. Børn skal altid være under opsyn for at man kan være sikker på, at de ikke leger med produktet.



Anvend ikke stikadapters til flere apparater og lad være med at slutte flere apparater til den samme stikadapter.

- Dette kan føre til overophedning, brand eller kortslutning.

Undgå at klemme, slå knuder på eller bøje strømledningen og lad være med at stille tunge genstande oven på den.

- Dette vil øge risikoen for brand og elektrisk stød. Hvis køleskabets strømledning eller stik har lidt skade, skal de skiftes ud af fabrikanten, en servicetekniker eller en lignende, kvalificeret fagmand, således at der ikke opstår farlige situationer.

Tag ikke køleskabet ud af stikket ved at trække i strømledningen.

- Dette kan bevirke, at strømledningen lider skade. Tag altid fat i stikket og træk det lige ud af stikkontakten.

Anbring ikke vandbeholdere oven på køleskabet.

- Spildt vand kan beskadige isoleringen af de elektriske dele og være årsag til kortslutning, brand eller elektrisk stød.

Spray aldrig med antændelige gasser i nærheden af køleskabet.

- Dette kan føre til eksplosion eller brand.

Spray aldrig med vand uden på eller inden i køleskabet.

- Dette kan føre til brand eller eksplosion.

Rør ikke ved strømstikket med våde hænder.

- Dette kan føre til elektrisk stød.

Anbring ikke køleskabet i fugtige omgivelser eller på et sted, hvor det kan komme i kontakt med vand.

- Ødelagt isolering af elektriske dele kan forårsage kortslutning, elektrisk stød eller brand.

Opbevar ikke flygtige eller antændelige væsker i køleskabet.

- Letantændelige substanser som f.eks. benzen, fortynder, alkohol, æter og flydende petroleumsgas (LPG) kan føre til eksplosion.

Opbevar ikke medicin eller temperaturfølsomme produkter i køleskabet.

- Produkter der kræver streng temperaturkontrol bør ikke opbevares i køleskabet.

Lad ikke børn klæbe på, svinge i eller hænge i køleskabets dør.

- De kan beskadige køleskabet og selv komme alvorligt til skade.

Brug ikke køleskabet i nærheden af eksplosive dampe eller brændbare gasser.

- Dette kan føre til eksplosion eller brand.

Opbevar ikke benzin eller andre brændbare væsker og dampe i køleskabet og anvend dem ikke i nærheden af køleskabet.

- Dette kan føre til eksplosion eller brand.

**-ADVARSEL:** Anvend ikke mekaniske anordninger eller andre midler til at fremskynde afrimningen, med mindre det anbefales af fabrikanten.

- Dette kan beskadige køleskabets indre og føre til eksplosion.

**-ADVARSEL:** Anvend ikke elektrisk udstyr i de dele af køleskabet, der bruges til opbevaring af fødevarer, med mindre de er af den type, der anbefales af fabrikanten.

- Dette kan føre til eksplosion eller brand.

**-ADVARSEL:** Undgå at beskadige kølekredsløbet.

- Dette kan føre til eksplosion eller brand.



Forsøg ikke selv at adskille, reparere eller ændre på køleskabet.

- Du kan komme til skade (eller andre personer kan komme til skade), brænde dig eller få elektrisk stød under arbejdet, eller køleskabet kan blive ødelagt. Hvis køleskabet kræver ændringer eller reparationer, bedes du rette henvendelse til et autoriseret servicecenter.

## Sikkerhedsinstruktioner (fortsat)



Sørg for at køleskabet er sluttet til et jordforbundet stik. **SLUT DET IKKE** til et stik, der ikke er jordforbundet.

- En kortslutning kan medføre elektrisk stød.



Sørg for at strømledningen og stikket ikke bliver mast eller lider skade.

- Et beskadiget stik eller en beskadiget strømledning kan være årsag til kortslutning, brand eller elektrisk stød.
- Hvis køleskabets strømledning har lidt skade, skal den skiftes ud af fabrikanten, en servicetekniker eller en lignende, kvalificeret fagmand, således at der ikke opstår farlige situationer.
- **FORSØG IKKE SELV AT SKIFTE DEN UD.**

Fjern al snavs og støv fra strømstikkets ben, inden køleskabet sættes i stikkontakten.

- Støv som har samlet sig på stikket, kan forårsage isolationsfejl, specielt under forhold med høj luftfugtighed. Dette kan føre til kortslutning, brand eller elektrisk stød. Tag strømledningen ud af stikkontakten og tør den af med en tør klud. Anvend aldrig en våd eller fugtig klud til dette.

Slut køleskabet til stikkontakten og sørg for, at stikket er sat korrekt i.

- Et løst tilsluttet stik kan forårsage brand eller elektrisk stød.

Installér køleskabet på et sted med god ventilation.

- Jo mere kølevæske, der er i køleskabet, desto større skal det rum være, hvor køleskabet anbringes. Hvis køleskabet står i et lille rum og der opstår lækage, er der større risiko for, at der samler sig antændelige gasser. Dette kan forårsage brand eller eksplosion. En tommelfingerregel er, at for hver 8 g kølevæske, skal der være mindst 1 kubikmeter plads i rummet. Mængden af kølevæske er anført på datatavlen inden i køleskabet.

Den kølevæske (R600a), som anvendes i køleskabet, og de gasser, som findes i isoleringsmaterialet (cyclopentan) er antændelige. De kræver også specielle fremgangsmåder ved bortskaffelse.

- Sørg for inden du bortskaffer køleskabet, at ingen af rørene på køleskabets bagside er beskadigede. Lækage af kølevæske eller gas kan føre til brand eller eksplosion.

Tag køleskabet ud af stikkontakten før rengøring og servicering.

- Gøres dette ikke kan det føre til elektrisk stød.

Hvis der lugter brændt, eller der kommer røg ud af køleskabet, skal du straks trække stikket ud og kontakte et autoriseret servicecenter.

- Gøres dette ikke, kan det føre til brand eller elektrisk stød.

### -ADVARSEL:

Hold ventilationsåbningerne, såvel i den udvendige del af køleskabet som i den indbyggede struktur, fri for obstruktioner.

- Gøres dette ikke, kan det medføre brand eller eksplosion, da kølevæsken ikke kan spredes, hvis den lækker.

### LED-STRÅLING

**SE IKKE DIREKTE IND I OPTISKE INSTRUMENTER KLASSE 1M LED-PRODUKTER.**



### FORSIGTIG

Indikerer risiko for tilskadekomst eller beskadigelse af genstande.



Læg ikke flasker eller beholdere af glas i fryseren.

- Hvis indholdet fryser, kan glasset gå i stykker.

Undgå at røre ved fryserens indersider eller produkter, der opbevares i fryseren med våde hænder.

- Dine hænder kan fryse fast på interiørets vægge eller på produkter, som opbevares i fryseren.

Åbn og luk ikke dørene ved at tage fat i dørhåndtagene med begge hænder.

- Dette kan føre til personskade.



I tilfælde af en strømafbrydelse bør man undgå at åbne køleskabet ofte eller lægge fødevarer, der ikke er afkølede, ind i det.

- Dette kan få temperaturen inde i køleskabet til at stige og ødelægge fødevarerne i det.

Hvis du ikke forventer at anvende køleskabet i længere tid, skal du koble det fra lysnettet.

Vær desuden forsigtig med mellemrummet mellem dørene til køleskabet og fryseren, specielt hvis de begge er åbne samtidigt.

- Dette kan føre til personskade.

Når du åbner køleskabet, skal du passe på ikke at få fingrene i klemme i "klemmepunktsområderne". Især når du åbner døren til køleskabet, skal du sørge for at undgå det potentielle klemmepunkt mellem dørene til køleskabet og fryseren.

- Dette kan føre til personskade.

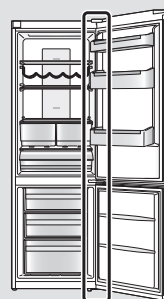

Potentielt klemmepunkt

Dette afsnit forklarer, hvordan du skal installere køleskabet for reduceret støj og energieffektiv drift.

## Mål

NR-B29SG2/NR-B29SW2: B600 x D652 x H1898 (mm)

NR-B32SG2/NR-B32SW2: B600 x D652 x H2044 (mm)

## Udpakning af køleskabet

Fjern al skumbeskyttelse og alle klæbebånd.

## Valg af det rigtige sted

### Ventilation

Da køleskabet udsender varme under drift, bør det placeres i et velventileret tørt rum med rigeligt plads oven over og bag ved det - som vist på figur 1.

Hvis du kan høre det vibrere, skal det bruge mere plads.

### Temperatur

Rumtemperaturen påvirker køleskabets energieffektivitet, f.eks. hvor meget strøm det skal bruge til at køle og nedfryse fødevarer.

For at opnå de bedste resultater bør køleskabet derfor:

- ikke blive udsat for direkte sollys
- ikke placeres ved siden af radiatorer, komfurer og andre varmekilder
- kun placeres et sted, hvor rumtemperaturen passer med klimaspecifikationerne, som køleskabet er fremstillet til. Se venligst afsnittet Specifikationer for klimaklassificeringen for dit køleskab.

### Niveau

Placér køleskabet på et fladt gulv, som er stærkt nok til at understøtte et fyldt køleskab.

Udlign ujævnheder i gulvet ved at skrue de to justerbare forreste ben ind eller ud som vist på Figur 2.

Dette forhindrer vibrationer og støj.

Hvis køleskabet er placeret på et gulv af træ eller et vinylgulv, så læg en solid plade oven på tæppet eller gulvet først. Dette forhindrer, at farven ændres på grund af varme, der frembringes af køleskabet.

### Køleskabsdør



Køleskabets dørhængsler kan ændres fra højre side til venstre, så døren åbner i modsatte retning. Hvis dette er mere praktisk at gøre hjemme hos dig selv, bedes du kontakte vores servicecenter, der angives på vedlagte ark eller gå ind på websiden (<http://panasonic.net>).

Vi kan ikke stilles til ansvar, hvis du udskifter hængslerne selv.

Dele til skift af døråbningens retning er inkluderet i indpakningsemballagen til køleskabet.

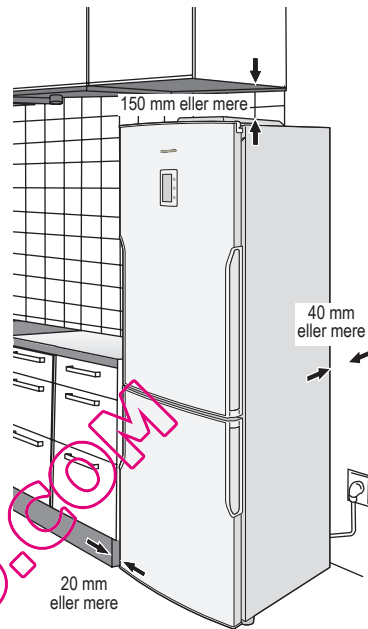

Figur 1

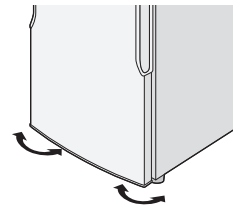

Figur 2

## Installation (fortsat)

### Montering af afstandsstykkerne

For at forhindre kondensatoren (den sorte komponent på bagsiden med ribber) i at komme i kontakt med væggen skal du placere de to afstandsstykker af plastik på deres pladser og dreje dem 90°.

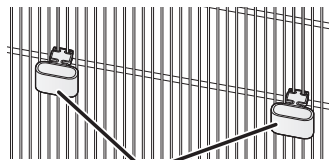
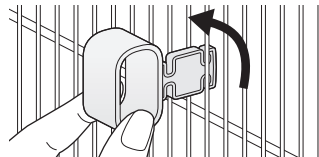

Afstandsstykker (tilbehør)

### Rengøring

Tør køleskabet af med varmt vand efter installationen.

### Tilslutning af strømstikket til stikkontakten

Du kan sætte stikket i stikkontakten lige efter installationen.

Når der er sat strøm til køleskabet, vises alle symboler et øjeblik, og derefter vises startværdierne -18 °C på fryserens temperaturdisplay og 4 °C på køleskabets temperaturdisplay.

Alle knapper på kontrolpanelet er berøringsbetjente. (Du skal blot trykke for at aktivere den knap, du ønsker at betjene.)

#### Bemærk:

- Afkøling kan tage længere tid i sommermånedene, eller hvis rumtemperaturen på andre tidspunkter er højere.
- Hvis det er nødvendigt at tage køleskabet ud af stikkontakten, skal du vente mindst 10 minutter, inden du sætter det i stikkontakten igen. Ellers kan kompressoren lide skade.

### Omgivelsestemperatur

Du finder klimaklassificeringen for dit køleskab på typeskiltet i venstre side af kølerummet. Det indikerer de rumtemperaturer, som køleskabet kan anvendes ved.

Klimaklasse	Tilladt omgivelsestemperatur
<b>SN</b> (Udvidet tempereret)	+10 °C til 32 °C
<b>N</b> (Tempereret)	+16 °C til 32 °C
<b>ST</b> (Subtropisk)	+16 °C til 38 °C
<b>T</b> (Tropisk)	+16 °C til 43 °C

### Sådan sparer du energi

1. Installér køleskabet på et tørt, køligt og godt ventileret sted. Jo koldere omgivelsestemperatur, jo bedre effektivitet. (Se venligst side 151 for mål og afstand.)
2. Kombination af skuffer og hylder der giver mest volumen og mest effektiv udnyttelse af energien for køleskabet.
  - Tag de to øverste fryserkuffer ud. (Lad den nederste fryserkuffe være.)
  - Montér skuffer og hylder i køleskabet på de placeringer der er illustreret i afsnittet "Identifikation af dele" (S.153).
  - Den kolde luft cirkuleres bedre, hvis du fjerner skuffen i koldtrummet. Desuden kan der opbevares en større mængde fødevarer.
3. Vælg skærmskåner-tilstand.
4. Overfyld ikke køleskabet således at luften kan cirkulere.
5. Åbn kun dørene når det er nødvendigt og i så kort tid som muligt.
6. Sørg for engang imellem at rengøre ventilationsåbningerne i bunden af køleskabet med en støvsuger eller lign. (Pas på ikke at beskadige kølerøret inden i køleskabets kabinet.)
7. Indstilles køleskabet til superfrysningstilstand eller superafkølingstilstand øges strømforbruget.



## Identifikation af dele

Illustrationen nedenfor er baseret på NR-B29SG2 og kan afvige en smule fra dit faktiske køleskab.

### Kølerum

Temperaturen kan indstilles i området fra 2 °C til 8 °C.



Tilberedt mad, drikkevarer, æg, kager og mælkeprodukter

### Koldtrum

Temperaturen er lavere med 1 °C til 2 °C end indstillet for køleskabet. Om oplysninger om, hvordan du bruger koldtrummet, henvises til side 155.



Ost, smør, pølse

### Fryserdel

Temperaturen kan indstilles i området fra -24 °C til -16 °C.



Frosset kød, fjerkræ, fisk, is

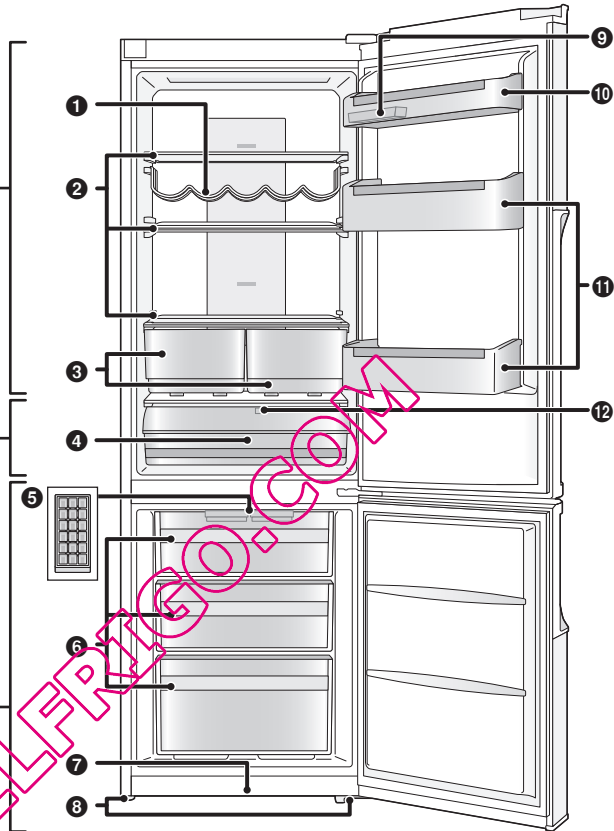

- 1 Vinholdere
- 2 Glashylder\*
- 3 Grøntsagsskuffer
- 4 Skuffe i koldtrum

- 5 2 isbakker
- 6 Fryserskuffer
- 7 Fodplade
- 8 Justerbare ben

- 9 2 æggebakker
- 10 Hylder i dør\*
- 11 Flaskehylde
- 12 Glider

\*Følgende dele er tilføjet til NR-B32SG2/NR-B32SW2.

- Glashylde
- Hylde i dør

### Bemærk:

- Du kan ændre positionerne for hvor af dør- og flaskehylde placeres. Vær påpasselig med placeringen da opbevarede mad- og drikkevarer kan falde ud, når døren åbnes og lukkes, afhængigt af hyldeplaceringer.
- Hvis man lukker døren med skufferne (grøntsags/koldt/fryserskuffer) åbne, kan skufferne gå i stykker.

## Kontrolpanel

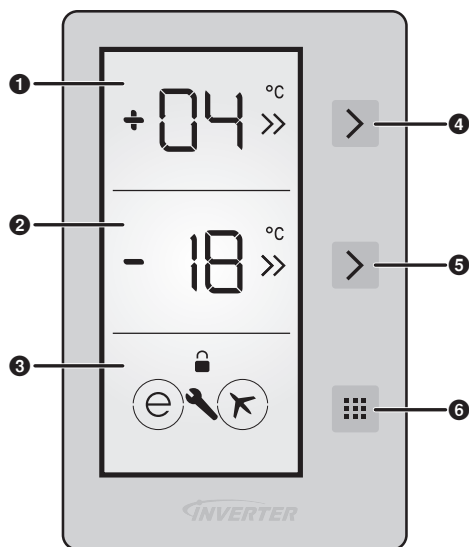

### Displayområde

- 1 Temperaturdisplay for køleskab**
  - Den indstillede temperatur bliver vist.
  - Mens superafkølingstilstand er aktiveret, vil to >>-mærker blinke på skift.
- 2 Temperaturdisplay for fryser**
  - Den indstillede temperatur bliver vist.
  - Mens superfrysningstilstand er aktiveret, vil to >>-mærker blinke på skift.
- 3 Funktionsdisplay**
  - Når der er valgt øko-tilstand (Eco)  $\ominus$  eller ferietilstand (Holiday)  $\times$ , vises cirkler omkring de tilsvarende mærker.
  - Når børnesikring (Child Lock)  $\mathbb{A}$  og funktionerne for alarm  $\mathbb{A}$  er aktiverede, vises mærkerne for disse funktioner.

### Kontrolområde

- 4** Vælgerknap til køleskab
- 5** Vælgerknap til fryser
- 6** Knap til valg af tilstand

#### Bemærk:

- Dette køleskab benytter en mikroprocessor til regulering af temperaturen. Temperaturen inden i køleskabet varierer afhængigt af faktorer som f.eks. ændringer i rumtemperaturen, hvor ofte dørene åbnes og lukkes, og hvor meget mad der opbevares i køleskabet, samt hvordan det opbevares.

# Indstilling af temperaturen

## Køleskab

På anskaffelsestidspunktet er temperaturen indstillet til 4 °C.

- 1 Tryk én gang på **>** (øverst) og tryk derefter på den igen inden for 1 sekund.
  - Temperaturen kan indstilles.
- 2 Tryk flere gange på knappen indtil den ønskede temperatur er indstillet.

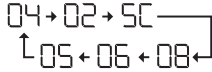

- Hvis der ikke udføres nogen betjening i 1 sekund under indstillingsprocessen, blinker den indstillede værdi, og der lyder en biptone, som angiver, at temperaturen nu er indstillet.

### Bemærk:

- Når superafkølingstilstanden, superfrysningstilstanden, øko-tilstanden eller ferie-tilstanden afsluttes eller annulleres, vender køleskabet tilbage til dets tidligere indstillinger.

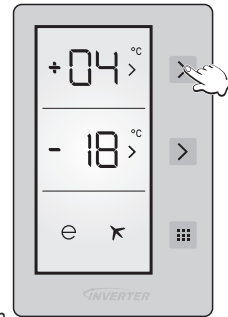

## Fryserdel

På anskaffelsestidspunktet er temperaturen indstillet til -18 °C.

- 1 Tryk én gang på **>** (nederst) og tryk derefter på den igen inden for 1 sekund.
  - Temperaturen kan indstilles.
- 2 Tryk flere gange på knappen indtil den ønskede temperatur er indstillet.

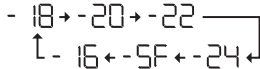

- Hvis der ikke udføres nogen betjening i 1 sekund under indstillingsprocessen, blinker den indstillede værdi, og der lyder en biptone, som angiver, at temperaturen nu er indstillet.

### Bemærk:

- Når superafkølingstilstanden, superfrysningstilstanden, øko-tilstanden eller ferie-tilstanden afsluttes eller annulleres, vender køleskabet tilbage til dets tidligere indstillinger.

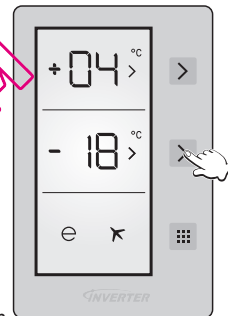

## Koldtrum

Man kan justere temperaturen i koldtrummet ved at åbne eller lukke glideren, som er placeret inde i rummet.

### Åben

Drej glideren til åben-positionen for at sænke temperaturen i koldtrummet 1 °C til 2 °C end der er indstillet for køleskabet, og dermed gøre rummet arbejdet som chill rum.

### Lukket

Drej glideren til lukket-positionen for at indstille temperaturen i koldtrummet til det, som er indstillet for køleskabet, og dermed gøre koldtrummet en del af kølerummet.

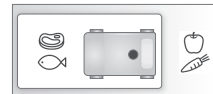

- Selvom dette rum bruges som 0 °C -rum, vil opbevaring af mad i koldtrummet i stedet for i fryse- eller kølerummet sørge for, at maden bevare sin friskhed og smag længere, samtidig med, at det beholder sit friske udseende. Når koldtrumsskuffen bliver snavset, skal du fjerne den og vaske den med vand. (Vand fryser ved 0 °C, men fødevarer indeholdende salt eller sukker fryser ved temperaturer lavere end det). Normalt bruger folk koldtrummet til rå fisk, let marineret kød og lignende.
- Når du trækker koldtrumsskuffen ud mod dig, åbner låget automatisk.

### Bemærk:

- Placer ikke fødevarer, du ønsker at fryse eller isbakker for at lave isterninger.

## Anvendelse af de praktiske funktioner

### Superfrysningstilstand

#### Funktioner:

- I denne tilstand kan fryseren nedkøles hurtigt, hvilket gør det muligt at fryse de friske fødevarer, som findes i den.
- Superfrysningstilstanden afsluttes automatisk efter 24 timer, eller når fryserens sensortemperatur kommer under  $-32\text{ }^{\circ}\text{C}$ .

#### Indstillinger:

1. Tryk på  $\triangleright$  (nederst) indtil "SF" bliver vist.
  2. Hvis der ikke udføres nogen betjening i 1 sekund under indstillingsprocessen, blinker "SF", og der lyder en biptone, der angiver, at superfrysningstilstand nu er indstillet.
- I denne tilstand vises "SF", og to  $\gg$ -mærker blinker på skift.
  - Tryk på  $\triangleright$  (nederst) for at ophæve denne tilstand.

#### Bemærk:

- I denne tilstand:
  - Trykker du på  $\triangleright$  (nederst), annulleres superfrysningstilstanden, og den ønskede temperatur kan indstilles.
  - Øko-tilstand og ferie-tilstand kan ikke vælges.
  - Køleskabstemperaturen kan justeres.
- Virkningen på de opbevarede fødevarer kan reduceres, hvis superfrysningstilstanden indstilles flere timer inden fødevarerne anbringes i fryseren.
- Alarmen lyder 3 timer efter indstilling superfrysningstilstand. Du kan derefter opbevare en lille mængde mad.
- Følgende foranstaltninger anbefales for at opnå den højeste frysekapacitet:
  - ① Indstil fryserens temperatur til  $-24\text{ }^{\circ}\text{C}$  og køleskabets temperatur  $2\text{ }^{\circ}\text{C}$  24 timer inden fødevarerne anbringes.
  - ② Indstil superfrysningstilstanden 10 timer inden fødevarerne lægges i fryseren.
  - ③ Hvis du ønsker at lægge en stor mængde fødevarer i fryseren, skal du tage de to øverste skuffer ud af fryseren og anbringe fødevarerne direkte på glashylden eller i fryserens nederste skuffe. (Der kan opnås en større frysekapacitet, hvis fødevarerne anbringes direkte på den øverste glashylde.)
- Den højeste frysekapacitet inden for 24 timer står noteret på mærkepladen.

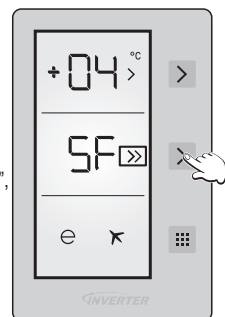

### Superafkølingstilstand

#### Funktioner:

- I denne tilstand kan hurtigmad køles inden det spises, der kan afkøles og opbevares en stor mængde fødevarer, og drikkevarer kan hurtigt køles ned.
- Superafkølingstilstanden afsluttes automatisk efter 8 timer, eller når køleskabets sensortemperatur kommer under  $0\text{ }^{\circ}\text{C}$ .

#### Indstillinger:

1. Tryk på  $\triangleright$  (øverst) indtil "SC" bliver vist.
  2. Hvis der ikke udføres nogen betjening i 1 sekund under indstillingsprocessen, blinker "SC", og der lyder en biptone, der angiver, at superafkølingstilstand nu er indstillet.
- I denne tilstand vises "SC", og to  $\gg$ -mærker blinker på skift.
  - Tryk på  $\triangleright$  (øverst) for at ophæve denne tilstand.

#### Bemærk:

- I denne tilstand:
  - Trykker du på  $\triangleright$  (øverst), annulleres superafkølingstilstanden, og den ønskede temperatur kan indstilles.
  - Øko-tilstand og ferie-tilstand kan ikke vælges.
  - Fryserens temperatur kan justeres.

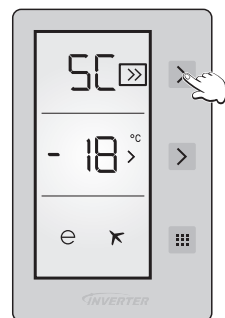





## Øko-tilstand

### Funktioner:

- I denne tilstand styrer kontrolenheden fryseren og køleskabet økonomisk.
- I denne tilstand indstilles køleskabets temperatur automatisk til 4 °C, og fryserens temperatur indstilles automatisk til -18 °C.

### Indstillinger:

1. Tryk flere gange på  indtil der vises en cirkel rundt om .
  2. Hvis der ikke udføres nogen betjening i 1 sekund under indstillingsprocessen, blinker cirklen omkring , og der lyder en biptone, der angiver, at øko-tilstand er indstillet.
- I denne tilstand vises "E" i køle-/fryseskabets temperaturdisplay, og der bliver vist en cirkel omkring .
  - Tryk på  for at ophæve denne tilstand.

### Bemærk:

- I denne tilstand:
  - Fryser og køleskab kan justeres. Når øko-tilstand ophæves, vil justeringen stadig være aktiv.
  - Der kan vælges superafkølingstilstand og superfrysningstilstand. Øko-tilstand ophæves automatisk, og den valgte tilstand bliver aktiveret.
  - Efter ophævelse af øko-tilstand kan ferie-tilstand vælges, og den valgte tilstand bliver aktiveret.

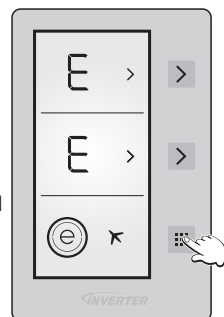





## Ferie-tilstand

### Funktioner:

- Indstil denne tilstand når køleskabet ikke skal anvendes i en længere periode som f.eks. under en lang ferie.
- I denne tilstand indstilles køleskabets temperatur automatisk til 8 °C, og fryserens temperatur indstilles automatisk til -18 °C.

### Indstillinger:

1. Tryk flere gange på  indtil der vises en cirkel rundt om .
  2. Hvis der ikke udføres nogen betjening i 1 sekund under indstillingsprocessen, blinker cirklen omkring , og der lyder en biptone, der angiver, at ferie-tilstand er indstillet.
- "H" bliver vist på fryserens temperaturdisplay. Der kommer ikke nogen indikation på køleskabets temperaturdisplay.
  - I denne tilstand vises "H" i fryserens temperaturdisplay, og der bliver vist en cirkel omkring .

### Bemærk:

- Inden du anvender denne tilstand, skal du tømme køleskabet og lukke døren.
- Når denne tilstand afsluttes, genoptager køleskabet funktionen med dets tidligere indstillinger.
  - Fryser og køleskab kan justeres. Når ferie-tilstand ophæves, vil justeringen stadig være aktiv.
  - Der kan vælges superafkølingstilstand og superfrysningstilstand. Ferie-tilstand ophæves automatisk, og den valgte tilstand bliver aktiveret.
  - Efter ophævelse af ferie-tilstand kan øko-tilstand vælges, og den valgte tilstand bliver aktiveret.

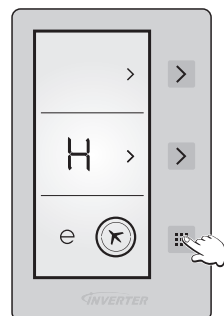

## Anvendelse af de praktiske funktioner (fortsat)

### Drikkevarekøle-tilstand

#### Funktioner:

- Drikkevarer kan hurtigt afkøles i fryseren.
- Denne tilstand har en timerfunktion, og den kan indstilles til at bippe, når timeren når 5, 10, 15, 20, 25 eller 30 minutter.
- Tag flaskerne ud når biptonen høres. Hvis flaskerne efterlades i fryseren i lang tid, kan indholdet fryse til, og flaskerne kan gå i stykker.

#### Indstillinger:

1. Tryk på knappen > (nederst) i 5 sekunder.
  2. "dc" vises i fryserens temperaturdisplay, og "05" blinker i køleskabets temperaturdisplay.
  3. Tryk på > (øverst) for at justere tiden (05-10-15-20-25-30 minutter).
  4. Den valgte tid blinker 3 gange i displayet, og der lyder en biptone.
  5. Der startes en nedtælling i minutter fra den indstillede tid, og den resterende tid blinker i displayet.
- For at ophæve drikkevarekøle-tilstand skal du trykke på knappen > (nederst) i 5 sekunder.
  - Når den indstillede tid er udløbet, lyder der en biptone, og begge displayindikatorer (f.eks.: "00" og "dc") blinker, indtil du trykker på > (nederst).

#### Bemærk:

- Når denne tilstand anvendes, skal du kontrollere temperaturen på flaskerne med jævne mellemrum.
- Når flaskerne er kølet tilstrækkeligt ned, skal du tage dem ud af fryseren.

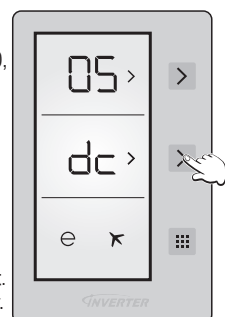

### Skærmskåner-tilstand

#### Funktioner:

- Når du indstiller denne tilstand, kan displayets bagbelysning blive slukket for at spare energi.

#### Indstillinger:

1. Tryk på ☰ i 3 sekunder for at vælge den automatiske skærmskåner funktion.
  2. Hvis der ikke udføres nogen betjening i 5 sekunder og der ikke åbnes nogen dør, vil baggrundsbelysningen i displayet blive slukket, mens alle andre mærker og tegn bliver stående i displayet.
- De valgte tilstande og funktioner bevares.
  - For at afbryde den automatiske skærmskåner og holde displayets bagbelysning tændt, skal du trykke på ☰ i 3 sekunder.

#### Bemærk:

- Når den automatiske skærmskåner er valgt og displayets bagbelysning er slukket i nogen tid, vil displayets bagbelysning igen blive slået til og de valgte funktioner blive vist i displayet, hvis man trykker på en vilkårlig knap eller åbner en af dørene.
- Når skærmskåneren og børnesikringen er slået til, bliver skærmskåneren aktiveret. Så, når begge disse funktioner er aktiverede, vil displayets bagbelysning blive slået til igen, hvis man trykker på en vilkårlig knap eller åbner en af dørene.



### Børnesikringsfunktion

#### Funktioner:

- Aktivering af børnesikring kan forhindre børn i at ændre indstillingerne, mens de leger med knapperne.

#### Indstillinger:

1. Tryk på > (øverst) og > (nederst) i 5 sekunder for at aktivere børnesikring.
2. Mens børnesikring er aktiveret, er ☰ tændt.
3. Tryk på > (øverst) og > (nederst) i 5 sekunder for at ophæve denne tilstand. Du kan ikke ændre den aktuelt valgte tilstand, før børnesikring er ophævet.

#### Bemærk:

- Hvis der bliver slukket for elektriciteten eller strømstikket tages ud, vil børnesikringen blive ophævet.

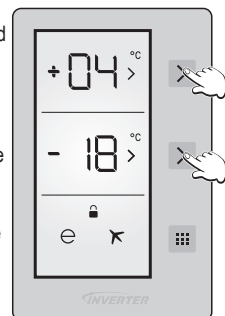

## Brugeralarmfunktioner

Brugeralarmfunktioner aktiveres i følgende situationer.

Situation	Detaljer	Alarm	Sådan stoppes alarmen
Tilstanden er afsluttet.	• Den indstillede tid er når i drikkevarekøle-tilstand.	Bipper konstant	Tryk på  .
Dør på klem.	• Køleskabs- og/eller fryserdøren er blevet efterladt åben i mere end 2 minutter.	Bipper hvert 5. sekund	Luk døren(e).

## Sådan laver du isterninger

Åbn fryseren, træk den øverste skuffe ud og tag isbakken ud fra toppen af rummet. Fyld isbakken med vand op til vandstandsmærket og sæt den derefter tilbage.

Når isterningerne er klar, trækker du den øverste skuffe og isbakken ud. Vrid isbakken let ved at holde den i begge sider. Isterningerne falder nu ud af isbakken. Sæt derefter isbakken tilbage på plads igen.



## Fjernelse og montering af hylder

### Køleskab

#### Glashylder

Løft let hyldens inderside og træk den ud.

Når du tager glashylderne ud, skal du fjerne dør- og flaskehylderne først, hvis de er i vejen, inden du trækker dem ud.

Når du vil fjerne glasbakken, skal døren åbnes, indtil den rører ved stopperen.

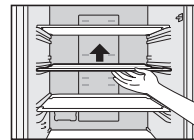

#### Grøntsagsskuffer

Træk grønssagsskuffene ind mod dig selv og træk dem ud.



#### Dørhylder og flaskehylder

Løft den let og fjern den.

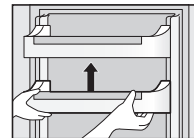

#### Skuffe i koldtrum

Træk ud i skuffen, tag fat i frontpartiet, løft den op diagonalt og tag den ud.



### Fryser

Træk skuffen tæt hen mod dig, løft dens forende lidt og træk den ud.

Efter at have fjernet skuffen kan man opbevare madvarer i den tomme del.

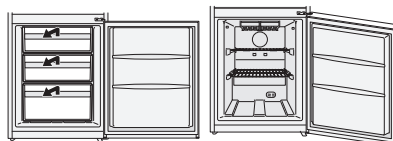

# Vedligeholdelse og rengøringsinstruktioner

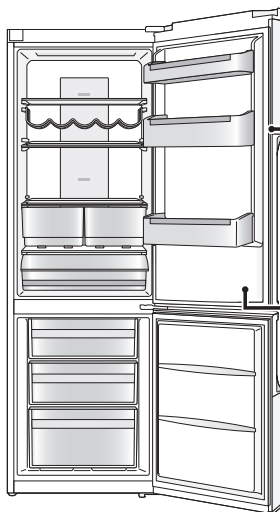

## Daglig rengøring

Tør delene af med en tør klud.

**Steder som let bliver snavsede:**

### Døråbningens forsegling



Hvis den er snavsset, bliver forseglingen let beskadiget, og der kan lække kold luft ud.

### Flaskehylde

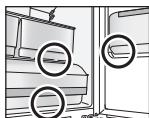

Hvis der samler sig snavs og væske, så tør det straks væk.

En gang om året bør du trække stikket ud og fjerne hylderne for en grundigere rengøring.

## Dele som kan vaskes med vand

### Køleskab

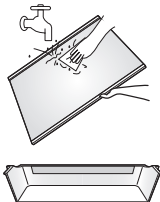

- Glashylder
- Dørhylder
- Flaskehylde
- Æggebakker
- Grøntsagsskuffer
- Skuffe i koldtrum

### Fryser

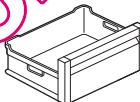

- Fryserskuffer
- Isbakker

### Bemærk:

- Undlad at bruge slibende rengøringsmidler som f. eks. soda, da dette kan beskadige plastikken.

## Rengøring af kontrolpanelet

Køleskabets kontrolpanelet er lavet af særlige materialer. For at beskytte det mod skader må det ikke rengøres med kemiske opløsningsmidler. I stedet for skal det tørres af med en tør eller fugtig blød klud.

## Rengøring af køleskabets ydre

Rengør køleskabets yderside med en blød klud fugtet med varmt vand. Hvis pletterne ikke kan fjernes, så påfør noget neutralt opvaskemiddel og tør det derefter væk med en blød klud, som er fugtet med varmt vand. Tør eventuelle vanddråber væk med en tør klud.

## Noter om rengøring

**Undgå at bruge** følgende væsker til rengøring af apparatets dele:

- **Alkaliske rengøringsprodukter.** Sådanne substanser kan få plastikdelene til at revne.
- **Slibestøv, sæbepulver, oliebaseerede rengøringsmidler, varmt vand, skuremiddel, syre, benzen, opløsningsmidler eller alkoholbaseerede blandinger.** Disse substanser kan beskadige overflademaling og plast.

Sørg for at tørre eventuelle pletter af spiseolie væk. Det kan få plastikdele til at revne.





**ADVARSEL**

### Vedligeholdelsestjek

- Er strømledningen beskadiget?
- Bliver strømstikket varmt?
- Er strømstikket sat helt ind i stikkontakten?

Hvis netledningen eller LED-lampen er beskadiget, bedes du kontakte et autoriseret servicecenter. **PRØV IKKE** at selv at udskifte disse dele.



**FORSIGTIG**

### Hvis skabet ikke bruges i længere tid

Hvis du ikke forventer at anvende køleskabet i længere tid, skal du koble det fra lysnettet og rengøre stikket som beskrevet ovenfor. Lad derefter dørene stå åben i 2-3 dage. Dette sikrer at køleskabets indre tørre helt og forhindrer vækst af mug og dårlig lugt.

Undgå at slukke og tænde køleskabet gentagne gange. Det vil have en længere levetid, hvis du lader det være tændt under normalt brug.

### Før du flytter og transporterer køleskabet

- ① Fjern al mad og vand samt alle isterninger fra køleskabet.
- ② Træk stikket ud.
- ③ Hæv de justerbare ben.
- ④ Træk eller "bugsér" køleskabet hen mod dig.
- ⑤ Brug f.eks. en klud til at opsuge vandet i fordampningsbakken.

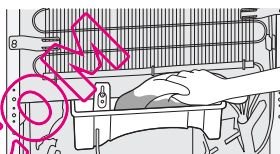

(Nedre del af køleskabets bagside)

### Flytning og transport af køleskabet

Der skal være to eller flere personer til at bære køleskabet.

- ① Skru de justerbare ben godt fast.
- ② Hold i de justerbare ben i den ene ende og i hjørnerne i den anden ende som vist.

#### Bemærk:

- Bær ikke køleskabet ved at holde det i dørene. Transportér altid køleskabet i dets normale vandrette position.

Sæt dørene fast med tape

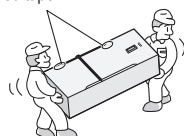

## Fejlfinding

Køleskabet advarer dig, hvis temperaturerne for køleafdeling og fryser har forkerte niveauer, eller hvis der opstår en fejl i køleskabet. Der vises advarselkoder i køleafdelings / fryser temperaturdisplay.

Advarselkoder	Betydning	Detaljer og modforanstaltninger
Sr	Fejl/Advarsel	En eller flere dele fungerer ikke eller der er en fejl i kølesystemet. <ul style="list-style-type: none"><li>• Tilkald service hurtigst muligt.</li></ul>
LF	Fryserummet er ikke koldt nok.	Denne meddelelse vil især blive vist efter længere tids strømsvigt. <ol style="list-style-type: none"><li>1. Undlad at genindfryse optøede fødevarer og brug dem i løbet af kort tid.</li><li>2. Sæt fryserens temperatur ned eller vælg superfrysning, indtil fryserummet igen har normal temperatur.</li><li>3. Læg ikke friske fødevarer i fryseren, før denne fejlmeddelelse ikke længere vises.</li></ol>
LC	Køleafdelingen er ikke kold nok.	Idealttemperaturen for køleafdelingen er +4°C. Hvis du ser denne advarsel, er der fare for, at dine fødevarer bliver ødelagt. <ol style="list-style-type: none"><li>1. Sæt køleafdelingens temperatur ned eller vælg superafkøling, indtil køleafdelingen igen har normal temperatur.</li><li>2. Undlad at åbne døren tit, før denne fejlmeddelelse ikke længere vises.</li></ol>
LF og LC	Ikke koldt nok.	Dette er en kombination af LF- og LC-fejltyperne. <ul style="list-style-type: none"><li>• Du vil se denne meddelelse, når køleskabet tændes første gang. Den forsvinder, når køleafdeling og fryserum når deres normaltemperatur.</li></ul>
HC	Køleafdelingen er for kold.	Fødevarer begynder at fryse, fordi temperaturen er for lav. <ol style="list-style-type: none"><li>1. Kontroller om der tændt op superafkøling.</li><li>2. Sænk køleafdelingens temperatur.</li></ol>
LOPO	Lav spænding	Hvis lysnetsspændingen bliver lavere end 170 V, går køleskabet i hvilestilling. <ul style="list-style-type: none"><li>• Dette er ikke en fejl. Det forhindrer skader på kompressoren. Denne advarsel går væk, når spændingen igen når det krævede niveau.</li></ul>

## Ofte stillede spørgsmål

Hvis du synes, at køleskabet ikke virker som det skal, skal du kontrollere følgende punkter først.  
Hvis problemet ikke kan løses, bedes du rette henvendelse til din forhandler eller et autoriseret servicecenter.

### Generelt

<b>Der kommer usædvanlige lyde fra køleskabet.</b>	<ul style="list-style-type: none"><li>• Er køleskabet anbragt på en solid flade og et plant gulv?</li><li>• Er der sørget for tilstrækkelige mellemrum omkring køleskabet?</li><li>• Er der noget, der vibrerer oven på køleskabet?</li><li>• Det er normalt, at der er støj, når køleskabet starter og stopper driften.</li></ul>
<b>Der høres en lyd, efter at kompressoren er lukket ned.</b>	<ul style="list-style-type: none"><li>• Dette er normalt og skyldes ofte kølevæske, som strømmer tilbage til kompressoren.</li></ul>
<b>Der høres en lyd, efter at du har åbnet eller lukket døren.</b>	<ul style="list-style-type: none"><li>• Dette er normalt og skyldes forskellen i lufttrykket mellem det indvendige og udvendige af køleskabet.</li></ul>
<b>Lyden af luft og vand, der strømmer høres, efter at du har åbnet døren.</b>	<ul style="list-style-type: none"><li>• Dette skyldes kølevæske, som strømmer i de interne rør.</li></ul>
<b>Der høres en konstant, hvinende lyd.</b>	<ul style="list-style-type: none"><li>• Denne lyd høres, mens ventilatoren til cirkulation af kold luft er i gang.</li><li>• Er fødevarerne lagt for tæt sammen eller er rumtemperaturen høj? I disse tilfælde kører ventilatoren til cirkulation af kold luft ved høj hastighed og udsender derfor støj.</li></ul>
<b>Kompressoren er ret støjende.</b>	<ul style="list-style-type: none"><li>• Er fødevarerne lagt for tæt sammen eller er rumtemperaturen høj? I disse tilfælde kører kompressoren ved høj hastighed, så det er naturligt, at kompressoren udsender mere støj.</li></ul>
<b>Kompressoren har kørt i lang tid.</b>	<ul style="list-style-type: none"><li>• Når strømstikket sættes i for første gang, vil kompressoren køre længere end normalt med det formål at afkøle køleskabet indvendigt, indtil den indstillede temperatur er nået.</li><li>• Er superfrysningstilstanden eller superafkølingstilstanden indstillet?</li><li>• Er dørene blevet åbnet og lukket hyppigt? Er dørene helt lukkede?</li><li>• Er fødevarerne lagt for tæt sammen eller er rumtemperaturen høj?</li><li>• Når mange fødevarer anbringes samtidigt i køleskabet, er det nødvendigt, at kompressoren kører i længere tid.</li></ul>
<b>Der dannes kondens på køleskabets yderside.</b>	<ul style="list-style-type: none"><li>• Der kan dannes kondens, hvis luftfugtigheden i rummet er høj. Dette er normalt. Tør kondensen af med en tør klud.</li></ul>
<b>Køleskabets yderside føles for varm til at man kan røre ved den.</b>	<ul style="list-style-type: none"><li>• Efter man har tændt køleskabet kan det blive varmt, indtil de indvendige rum er tilstrækkeligt afkølet. Køleskabet kan blive varmt, selv efter dets rum er blevet afkølet. Dette skyldes det varmestrålingsrør, køleskabet er udstyret med for at forhindre kondensdannelse og driftsforstyrrelser.</li></ul>
<b>Knapperne på kontrolpanelet kan ikke anvendes.</b>	<ul style="list-style-type: none"><li>• Er der tændt for køleskabet?</li></ul>
<b>Alarmen lyder.</b>	<ul style="list-style-type: none"><li>• Køleskabs- og/eller fryserdøren er blevet efterladt på klem. Luk dørene.</li></ul>
<b>LED-lampen bliver ikke tændt.</b>	<ul style="list-style-type: none"><li>• Er der valgt ferie-tilstand? I ferie-tilstand bliver køleskabets LED-lampe ikke tændt.</li><li>• Er strømmen til køleskabet tændt?</li><li>• Hvis du har brug for at udskifte LED'en, skal du kontakte din forhandler eller et autoriseret servicecenter.</li></ul>

## Ofte stillede spørgsmål (fortsat)

### Køleskab og fryser

<b>Køleskabet afkøler ikke (og fryseren fryser ikke).</b>	<ul style="list-style-type: none"><li>• Er der tændt for køleskabet?</li></ul>
<b>Køleskabet afkøler ikke (og fryseren fryser ikke) på tilfredsstillende vis.</b>	<ul style="list-style-type: none"><li>• Er temperaturen sat for højt?</li><li>• Er køleskabet udsat for direkte sol eller placeret i nærheden af et varmeudstrålende apparat?</li><li>• Er der sørget for tilstrækkelige mellemrum omkring køleskabet?</li><li>• Er fødevarerne lagt for tæt sammen eller er rumtemperaturen høj?</li><li>• Er dørene blevet åbnet og lukket hyppigt? Er dørene helt lukkede?</li><li>• Er køleskabet blevet indstillet til ferie-tilstand?</li><li>• Hvis der lægges varme fødevarer ind i køleskabet, vil temperaturen stige midlertidigt.</li><li>• I årets kolde perioder eller når rumtemperaturen er lav, kan det føles som om køleskabet ikke afkøler.</li></ul>
<b>Der er en forskel mellem den indstillede temperatur og den faktiske temperatur.</b>	<ul style="list-style-type: none"><li>• Hvis der lægges varme fødevarer ind i køleskabet, vil temperaturen stige midlertidigt.</li></ul>
<b>Fødevarerne i køleskabet fryser.</b>	<ul style="list-style-type: none"><li>• Er den indstillede temperatur for køleskabet for høj?</li><li>• Er fødevarerne lagt i den bageste del af køleskabet? Området i nærheden af bagvæggen er der, hvor temperaturen er lavest, så undgå at lægge fødevarer, som let fryser, i dette område.</li></ul>
<b>Der dannes kondens i køleskabet og i skufferne.</b>	<ul style="list-style-type: none"><li>• Der kan dannes kondens, hvis døren er blevet åbnet og lukket hyppigt, eller hvis den ikke er blevet helt lukket, eller når luftfugtigheden er høj. Tør kondensen op med en tør klud.</li></ul>
<b>Det er svært at åbne fryserdøren.</b>	<ul style="list-style-type: none"><li>• Det kan indimellem være svært at åbne døren, umiddelbart efter den er blevet lukket.</li><li>• Forskellen på lufttrykket mellem det indvendige og udvendige af fryseren kan af og til gøre det svært at åbne fryserdøren. Vent et lille stykke tid og prøv så at åbne døren.</li></ul>
<b>Det lugter i køleskabet.</b>	<ul style="list-style-type: none"><li>• Er alle fødevarer, der lugter stærkt blevet forseglet, inden de blev lagt i køleskabet? Placer fødevarerne i en forseglet beholder og opbevar dem.</li><li>• Lugte kan hænge ved overfladerne inden i køleskabet. Tør derfor overfladerne af med en blød klud, der er dypet i lunken vand.</li></ul>

# Specifikationer

MODEL	NR-B29SG2-SE NR-B29SG2-SF NR-B29SG2-SB	NR-B29SW2-WE NR-B29SW2-WF NR-B29SW2-WB	NR-B32SG2-SE NR-B32SG2-SF NR-B32SG2-SB	NR-B32SW2-WE NR-B32SW2-WF NR-B32SW2-WB
KLASSE	Køle-/fryseskab			
NO FROST RUM	ALLE RUM			
KLIMAKLASSE	T <sup>1</sup>			
SAMLET BRUTTOVOLUMEN	332 L		367 L	
SAMLET NETTOVOLUMEN	289 L		324 L	
KØLESKABETS NETTOVOLUMEN	189 L		224 L	
NETTO KØLERUMSVOLUMEN	28 L			
FRYSERENS NETTOVOLUMEN	72 L			
YDRE MÅL BREDDÉ X DYBDE X HØJDE	600 mm x 652 mm x 1898 mm		600 mm x 652 mm x 2044 mm	
NETTOVÆGT	77 kg		80 kg	
NOMINEL SPÆNDING	220 V - 240 V			
FASTSAT HYPPIGHED	50 Hz			
ENERGIFORBRUG	240 kWh/år <sup>2</sup>		250 kWh/år <sup>2</sup>	
FRYSEKAPACITET	12 kg/24 h			
STØJNIVEAU	42 dB			
MAKS. OPBEVARING UDEN STRØM	18 timer			
KØLEVÆSKE/OPFYLDNING	R600a/55 g		R600a/60 g	
OPBLÆSNINGSMIDDEL	Cyclopentan			

## Bemærk:

- <sup>1</sup> Tilladt omgivelsestemperatur: 16 °C til 43 °C  
<sup>2</sup> Energiforbruget per år er baseret på resultaterne af en standardtest over 24 timer.  
 Det egentlige energiforbrug kan variere afhængigt af, hvordan apparatet bruges og placeres.

## Når dørene står fuldstændig åbne

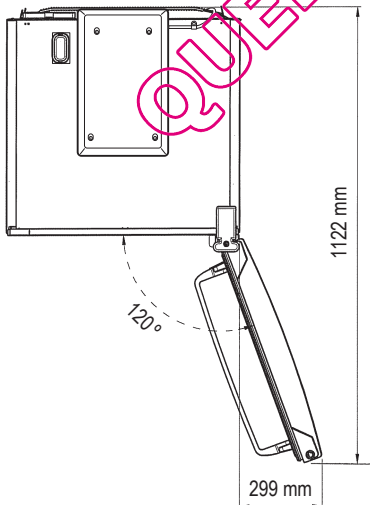

Dansk

## Spis treści

Ochrona środowiska .....	166	Funkcje alarmujące użytkownika .....	177
Zasady bezpieczeństwa .....	167	Produkcja kostek lodu .....	177
Instalacja .....	169	Wymywanie i wkładanie półek .....	177
Identyfikacja części .....	171	Konserwacja i czyszczenie .....	178
Panel sterowania .....	172	Rozwiązywanie problemów .....	180
Ustawianie temperatury .....	173	Często zadawane pytania .....	181
Korzystanie z funkcji podręcznych .....	174	Dane techniczne .....	183

## Ochrona środowiska



### Utylizacja opakowania

Należy się upewnić, że wszystkie materiały opakowaniowe, takie jak karton, worki plastikowe, taśma samoprzylepna i styropian zostaną zutilizowane w bezpieczny sposób i będą przechowywane z dala od niemowląt i dzieci niezwłocznie po rozpakowaniu lodówki. Dzieci nie powinny bawić się tymi materiałami. Istnieje niebezpieczeństwo uduszenia!

Zamiast wyrzucać materiały opakowaniowe, prosimy o ich przetworzenie. Zajmują się tym specjalne przedsiębiorstwa.



### Informacje dla użytkowników dotyczące utylizacji odpadów elektrycznych i sprzętu elektronicznego (gospodarstwa domowe)

Ten symbol na produktach i/lub dołączonych dokumentach oznacza, że zużytych produktów elektrycznych i elektronicznych nie należy mieszać ze zwykłymi odpadami domowymi.

Aby zapewnić prawidłową obsługę, odzyskiwanie i przetwarzanie wtórne, należy dostarczyć takie produkty do wyznaczonych punktów zbiórki, gdzie zostaną przyjęte bezpłatnie. W niektórych krajach istnieje możliwość zwrotu wyznaczonego punktu zbiórki, należy skontaktować się z władzami lokalnymi. Prawidłowa utylizacja tego produktu pomoże oszczędzać cenne zasoby i zapobiec potencjalnie niebezpiecznemu wpływowi na środowisko i ludzkie zdrowie, które mogłyby zostać zagrożone w przypadku niewłaściwego postępowania z odpadami. Aby uzyskać dodatkowe informacje dotyczące najbliższego wyznaczonego punktu zbiórki, należy skontaktować się z władzami lokalnymi.

W przypadku nieprawidłowej utylizacji tego odpadu mogą zostać nałożone kary zgodnie z przepisami krajowymi.

### Dla użytkowników biznesowych w Unii Europejskiej

Aby zutilizować sprzęt elektryczny i elektroniczny, należy skontaktować się ze sprzedawcą lub dostawcą w celu uzyskania dodatkowych informacji.

### Informacje dotyczące utylizacji w krajach spoza Unii Europejskiej

Ten symbol jest ważny tylko w Unii Europejskiej.

Aby zutilizować ten produkt, prosimy skontaktować się z władzami lokalnymi lub sprzedawcą i zapytać o prawidłową metodę utylizacji.

### Przed przekazaniem zużytego sprzętu do utylizacji

Należy postępować zgodnie z instrukcjami utylizacji producenta zużytego sprzętu albo z miejscowymi przepisami dotyczącymi utylizacji urządzenia. W przypadku, gdy nie są dostępne, należy postępować zgodnie z instrukcjami zawartymi w trzech krokach poniżej.

1. Wyciągnij wtyczkę z gniazda elektrycznego.
2. Odetnij kabel elektryczny i zutilizuj go w bezpieczny sposób razem z wtyczką.
3. Do czasu odbioru zużytego sprzętu lub przekazania go do centrum recyklingu upewnij się, że znajduje się poza zasięgiem małych dzieci.

- Usuń wszystkie uszczelki drzwi i pozostaw wszystkie półki i pojemniki na miejscu. Dzieki temu dzieci nie będą wchodzić do środka urządzenia i zamykać się.

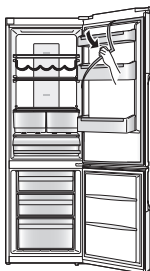





To urządzenie przeznaczone jest do użytkowania w domu lub w podobnych celach, takich jak:

- obszary stołówki pracowniczej w sklepach, biurach oraz innych miejscach pracy;
- farmy a także do użytku gości w hotelach, motelach i innych podobnych miejscach;
- w pensjonatach oferujących zakwaterowanie ze śniadaniem;
- w usługach cateringowych oraz innych wymagających produkcji na większą skalę.

# Zasady bezpieczeństwa

## Znaczenie symboli:

	Nie wolno
	Należy się upewnić

	Wskazuje, że urządzenie wymaga uziemienia, aby zapobiec porażeniu prądem
	Nie rozmontowywać



**OSTRZEŻENIE**

### Wskazuje ryzyko śmierci lub poważnych obrażeń ciała.

To urządzenie nie jest przeznaczone do obsługi przez osoby (włącznie z dziećmi) o obniżonej sprawności fizycznej, psychicznej lub zmysłowej oraz nie dysponujące odpowiednim doświadczeniem i wiedzą, chyba że osoby te obsługują urządzenie pod nadzorem opiekuna lub zostały poinstruowane o sposobie obsługi urządzenia przez opiekuna odpowiedzialnego za ich bezpieczeństwo.

Należy pilnować, aby dzieci nie bawiły się urządzeniem.



Nie wolno podłączać wielu urządzeń do tego samego gniazda elektrycznego.

- Może to spowodować przegrzanie, pożar lub zwarcie.

Kabla elektrycznego nie należy przyciskać, wiązać lub zaginać w jakikolwiek sposób, jak również nie wolno umieszczać na nim ciężkich przedmiotów.

- Zwiększa to ryzyko pożaru lub porażenia prądem elektrycznym. W przypadku uszkodzenia kabla elektrycznego lub wtyczki urządzenia należy wymienić te elementy u producenta, autoryzowanego przedstawiciela handlowego lub inną osobę wykwalifikowaną w celu uniknięcia zagrożenia.

Podczas odłączania wtyczki z gniazda nie wolno ciągnąć za kabel elektryczny.

- Może to spowodować uszkodzenie kabla elektrycznego. Wtyczkę należy chwycić i zdecydowanym ruchem wyciągnąć ją z gniazda.

Nie wolno umieszczać żadnych zbiorników z wodą na lodówce.

- Woda może uszkodzić izolację części elektrycznych i spowodować zwarcie, pożar lub porażenie prądem.

Nie wolno rozpylać łatwopalnych gazów w pobliżu lodówki.

- Może to spowodować wybuch lub pożar.

Nie wolno rozpylać wody bezpośrednio na zewnętrzne lub wewnętrzne części lodówki.

- Może to spowodować pożar lub porażenie prądem.

Nie wolno dotykać wtyczki kabla elektrycznego mokrymi rękoma.

- Może to spowodować porażenie prądem elektrycznym.

Nie wolno umieszczać lodówki w wilgotnym miejscu lub w miejscu, w którym urządzenie może mieć kontakt z wodą.

- Zużyta izolacja części elektrycznych może spowodować zwarcie, porażenie prądem lub pożar.

W lodówce nie wolno przechowywać substancji lotnych lub łatwopalnych.

- Łatwopalne substancje (takie jak benzen, rozpuszczalnik, alkohol, eter i gaz LPG, mogą spowodować wybuch.

W lodówce nie wolno przechowywać leków ani produktów wrażliwych na zmiany temperatury.

- Produkty, które wymagają ścisłej kontroli temperatury, nie mogą być przechowywane w lodówce.

Nie wolno pozwalać dzieciom wspinąć się, huśtać lub zawieszzać na drzwiach lodówki.

- Może to doprowadzić do uszkodzenia lodówki i poważnych obrażeń ciała u dzieci.

Nie wolno eksploatować lodówki w pomieszczeniu, w którym znajdują się łatwopalne opary lub gazy.

- Może to spowodować wybuch lub pożar.

W pobliżu lodówki nie wolno przechowywać lub używać benzyny ani innych łatwopalnych cieczy lub oparów.

- Może to spowodować wybuch lub pożar.

**-OSTRZEŻENIE:** Nie wolno używać żadnych mechanicznych urządzeń lub innych metod przyspieszających proces rozmrażania poza metodami zalecanymi przez producenta.

- Może to doprowadzić do uszkodzenia wnętrza lodówki lub stworzyć zagrożenie wybuchem.

**-OSTRZEŻENIE:** Nie wolno używać urządzeń elektrycznych wewnątrz komór do przechowywania żywności, chyba że urządzenia te są zalecane przez producenta lodówki.

- Może to spowodować wybuch lub pożar.

**-OSTRZEŻENIE:** Należy uważać, aby nie uszkodzić układu z czynnikiem chłodniczym.

- Może to spowodować wybuch lub pożar.



Nie wolno własnoręcznie rozbierać, naprawiać ani modyfikować lodówki.

- Może to doprowadzić do obrażeń ciała, poparzeń lub porażenia prądem, jak również awarii urządzenia. W przypadku konieczności naprawy lub modyfikacji lodówki prosimy skontaktować się z autoryzowanym centrum serwisowym.

## Zasady bezpieczeństwa (kontynuacja)



Należy upewnić się, że lodówka podłączona jest do gniazda elektrycznego z uziemieniem. **NIE WOLNO** podłączać do gniazda elektrycznego bez uziemienia.

- Zwarcie może spowodować porażenie prądem.



Należy upewnić się, że kabel elektryczny i wtyczka nie są zgniecione lub uszkodzone.

- Uszkodzona wtyczka lub kabel elektryczny mogą spowodować zwarcie, pożar lub porażenie prądem.
- W przypadku uszkodzenia kabla sieciowego należy go wymienić u producenta, autoryzowanego przedstawiciela handlowego lub przez inną osobę wykwalifikowaną w celu uniknięcia zagrożenia.
- **NIE WOLNO PRÓBOWAĆ SAMODZIELNIE WYMIENIAĆ KABLA.**

Przed umieszczeniem wtyczki w gnieździe należy usunąć wszelkie ciała obce i kurz z bolców wtyczki.

- Kurz nagromadzony na wtyczce może przyczynić się do braku izolacji, szczególnie w wilgotnym otoczeniu. Może to spowodować zwarcie, pożar lub porażenie prądem. Należy odłączyć kabel elektryczny i wytrzeć go suchą szmatką. Użycie mokrej lub wilgotnej szmatki jest zabronione.

Następnie należy umieścić wtyczkę kabla elektrycznego w gnieździe elektrycznym.

- Luźno podłączona wtyczka kabla może spowodować pożar lub porażenie prądem elektrycznym.

Lodówka musi być zainstalowana prawidłowo i umieszczona w dobrze wentylowanym miejscu.

- Powierzchnia pomieszczenia, w którym zainstalowana jest lodówka, powinna być proporcjonalna do ilości czynnika chłodniczego w urządzeniu. W przypadku wycieku czynnika z lodówki umieszczonej w małym pomieszczeniu istnieje ryzyko nagromadzenia się łatwopalnych gazów. Może to spowodować pożar lub wybuch. Na każde 8 g czynnika chłodniczego wymagany jest 1 m sześcienny miejsca. Ilość czynnika w lodówce podana jest na tabliczce informacyjnej wewnątrz urządzenia.

Czynnik chłodniczy (R600a) wykorzystywany w lodówce oraz gazy w warstwie izolacyjnej (cyklopentan) są łatwopalne. Do ich utylizacji należy zastosować specjalne procedury.

- Przed przekazaniem lodówki do utylizacji należy się upewnić, że żadna z rurek odprowadzających się na tylnej ścianie urządzenia nie jest uszkodzona. Wyciek czynnika chłodniczego lub gazu może spowodować pożar lub wybuch.

Przed czyszczeniem lub naprawą lodówki należy odłączyć ją od prądu.

- Nieprzestrzeganie tego zalecenia może spowodować porażenie prądem.
- Jeśli z lodówki wydobywa się dym lub można wyczuć zapach spaleniowy, należy natychmiast odłączyć wtyczkę z gniazda elektrycznego i skontaktować się z autoryzowanym centrum serwisowym.
- Nieprzestrzeganie tego zalecenia może spowodować pożar lub porażenie prądem.

### -OSTRZEŻENIE:

Otwory wentylacyjne w obudowie urządzenia lub w elementach wbudowanych należy pozostawić odsonięte.

- Nieprzestrzeganie tego zalecenia może spowodować pożar lub wybuch, ponieważ czynnik chłodniczy nie może się rozprzasać w przypadku wycieku.

### PROMIENIOWANIE LED

**NIE PATRZEĆ BEZPOŚREDNIO PRZEZ PRZYRZĄDY OPTYCZNE. PRODUKT LED KLASY 1M.**



PRZESTROGA

Oznacza ryzyko obrażeń ciała lub uszkodzenia mienia.



Nie wolno umieszczać butelek lub szklanych pojemników w zamrażarce.

- Po zamrożeniu zawartości szkło może pęknąć.
  - Nie wolno dotykać wewnętrznych ścian zamrażarki lub produktów przechowywanych w zamrażarce mokrymi rękoma.
  - Może to spowodować odmrożenia po zetknięciu skóry ze ścianką wewnętrzną lub produktami przechowywanymi w zamrażarce.
- Nie należy otwierać ani zamykać drzwi, trzymając za uchwyty drzwi obiema rękami.
- Może to spowodować obrażenia ciała.



Podczas przerwy w zasilaniu prądem elektrycznym należy unikać częstego otwierania drzwi lodówki lub umieszczania nowych produktów spożywczych.

- Może to doprowadzić do wzrostu temperatury wewnątrz lodówki i zepsucia się przechowywanej żywności.

Jeśli lodówka nie jest używana przez dłuższy czas, należy wyjąć wtyczkę kabla elektrycznego z gniazda.

Należy pamiętać o odstępnie pomiędzy drzwiami lodówki i zamrażarki, szczególnie, gdy otwierane są jednocześnie.

- Może to spowodować obrażenia ciała.

Podczas eksploatacji zamrażarki należy zwrócić uwagę, aby nie przytrzasnąć dłoni drzwiami. W szczególności podczas otwierania drzwi lodówki należy unikać miejsca między drzwiami zamrażarki a drzwiami lodówki, w którym istnieje możliwość przytrzaśnięcia dłoni.

- Może to spowodować obrażenia ciała.

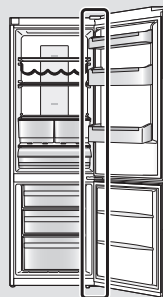

Możliwość przytrzaśnięcia dłoni



Ten rozdział opisuje sposób instalacji urządzenia zapewniający cichą i energooszczędną eksploatację.

## Wymiary

NR-B29SG2/NR-B29SW2: Szer. 600 x głęb. 652 x wys. 1898 (mm)

NR-B32SG2/NR-B32SW2: Szer. 600 x głęb. 652 x wys. 2044 (mm)

## Rozpakowanie urządzenia

Usuń wszystkie zabezpieczenia z pianki i taśm klejącą, którą przymocowane są akcesoria wewnątrz i na zewnątrz urządzenia.

## Wybór odpowiedniego miejsca

### Wentylacja

W czasie eksploatacji urządzenie wydziela ciepło, dlatego powinno być zainstalowane w dobrze wentylowanym, suchym pomieszczeniu. Należy zapewnić odpowiedni odstęp wokół urządzenia, zgodnie z rysunkiem 1. W przypadku słyszalnych wibracji należy zwiększyć odstęp.

### Temperatura

Na zużycie energii i wydajność pracy urządzenia ma wpływ temperatura otoczenia.

W związku z tym urządzenie należy instalować:

- z dala od miejsc narażonych na bezpośrednie działanie promieni słonecznych,
- z dala od grzejników, piekarników lub innych źródeł wysokiej temperatury,
- w pomieszczeniach, w których temperatura odpowiada warunkom klimatycznym, do których urządzenie zostało przystosowane. Opis warunków klimatycznych dla tego urządzenia można znaleźć w rozdziale Dane techniczne.

### Poziomowanie

Urządzenie należy zainstalować na poziomej podłodze, która może wytrzymać ciężar w pełni załadowanej lodówki.

Odchylenie podłoża od poziomu można wyrównać poprzez odkręcenie lub dokręcenie dwóch regulowanych przednich nóżek, zgodnie z rysunkiem 2. Pozwoli to wyeliminować wibracje i hałas.

Jeśli urządzenie jest umieszczone na dywanie lub wykładzinie winylowej, należy najpierw położyć na dywan lub wykładzinę wytrzymałą płytę. Zapobiegnie to zmianie koloru podłoża spowodowanej ciepłem emitowanym przez urządzenie.

### Drzwi lodówki



#### OSTRZEŻENIE

Zawiasy drzwi lodówki można zamontować po lewej lub po prawej stronie, tak by drzwi otwierały się w przeciwnym kierunku. Aby wykonać tę czynność w domu, należy skontaktować się z naszym centrum serwisowym, które zostało wymienione w dołączonym arkuszu. Można też skorzystać z naszej witryny internetowej (<http://panasonic.net>). Producent nie będzie ponosił odpowiedzialności w przypadku samodzielnej zamiany zawiasów. Części przeznaczone do zmiany kierunku otwierania drzwi są dołączone w opakowaniu urządzenia.

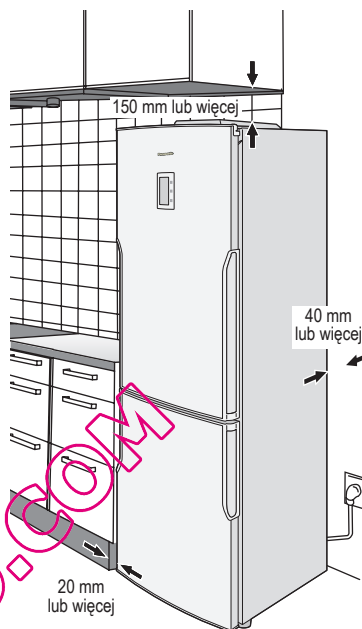

Rysunek 1

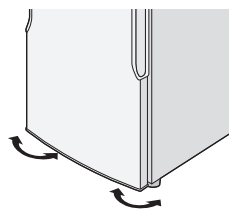

Rysunek 2

## Instalacja (kontynuacja)

### Instalowanie przewodnic dystansowych

Aby kondensator (czarny podzespół z żeberkami z tyłu lodówki) nie stykał się ze ścianą, należy zamontować dwie plastikowe przewodnice dystansowe, obracając je o 90°.

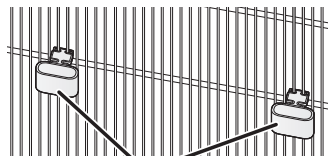
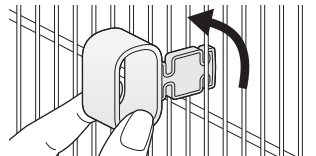

Przewodnice dystansowe (akcesoria)

### Czyszczenie

Po zakończeniu instalacji wytrzyj urządzenie do czystą szmatką nasączoną ciepłą wodą.

### Podłączenie wtyczki kabla elektrycznego do gniazda elektrycznego

Wtyczkę kabla elektrycznego można umieścić w gnieździe natychmiast po zakończeniu instalacji.

Po podłączeniu urządzenia wszystkie symbole pojawiają się na chwilę, a następnie zostaną wyświetlone wartości początkowe jako -18 °C na wyświetlaczu temperatury w zamrażarce oraz 4 °C na wyświetlaczu temperatury w lodówce. Wszystkie przyciski na panelu sterowania są obsługiwane dotykowo. (Wystarczy nacisnąć, aby uaktywnić żądany przycisk.)

### Uwagi:

- W miesiącach letnich lub w innym czasie, gdy temperatura otoczenia jest wyższa, uzyskanie odpowiedniej temperatury może potrwać dłużej.
- Po odłączeniu lodówki od zasilania należy odczekać co najmniej 10 minut przed ponownym podłączeniem zasilania. W przeciwnym razie może wystąpić awaria sprężarki.

### Temperatura otoczenia w pomieszczeniu

Oznaczenie klasy klimatycznej można znaleźć na tabliczce znamionowej na lewej ścianie komory lodówki. Oznacza ono temperaturę otoczenia, w której urządzenie może być eksploatowane.

Klasa klimatyczna	Dopuszczalna temperatura otoczenia
SN (klimat umiarkowany rozszerzony)	+10 °C do 32 °C
N (klimat umiarkowany)	+16 °C do 32 °C
ST (klimat subtropikalny)	+16 °C do 38 °C
T (klimat tropikalny)	+16 °C do 43 °C

### Oszczędzanie energii

1. Lodówka musi zostać umieszczona w dobrze wentylowanym, suchym i chłodnym miejscu. Im niższa temperatura otoczenia, tym wyższa wydajność. (Informacje dotyczące wymiarów i odstępów przedstawiono na stronie 169.)
2. Kombinacja pojemników i półek, która zapewni największą pojemność i najbardziej wydajne zużycie energii przez lodówkę.
  - Wyjmij dwie górne szuflady zamrażarki. (Pozostaw tylko najniższą szufladę zamrażarki.)
  - Zamocuj w lodówce pojemniki i półki w miejscach wskazanych w rozdziale „Identyfikacja części” (str.171).
  - Wyjęcie pojemnika komory chłodniczej poprawia cyrkulację zimnego powietrza. Umożliwia także przechowywanie większej ilości produktów spożywczych.
3. Ustaw tryb wygaszacza ekranu.
4. Nie przepelniaj lodówki, aby umożliwić swobodną cyrkulację powietrza.
5. Otwieraj drzwi tylko wtedy, gdy to konieczne i na maksymalnie krótki czas.
6. Od czasu do czasu wyczyść otwory wentylacyjne na spodzie lodówki za pomocą odkurzacza itp. (Zachowaj ostrożność, aby nie uszkodzić rurki z czynnikiem chłodniczym wewnątrz osłony.)
7. W przypadku ustawienia trybu Super Freeze lub Super Cool zużycie energii zwiększy się.

## Identyfikacja części

Ilustracja widoczna poniżej dotyczy modelu NR-B29SG2 i może się różnić od rzeczywistego wyglądu lodówki.

### Komora lodówki

Temperaturę można ustawić w zakresie od 2 °C do 8 °C.



Ugotowana żywność, napoje, jajka, ciasta, nabiał

### Komora chłodnicza

Temperatura jest o 1°C do 2°C stopni niższa od ustawionej w komorze lodówki. Szczegółowe informacje na temat użytkowania komory chłodniczej przedstawiono na stronie 173.



Ser, masło, wędliny

### Komora zamrażarki

Temperaturę można ustawić w zakresie od -24 °C do -16 °C.



Zamrożone mięso, drób, ryby, lody

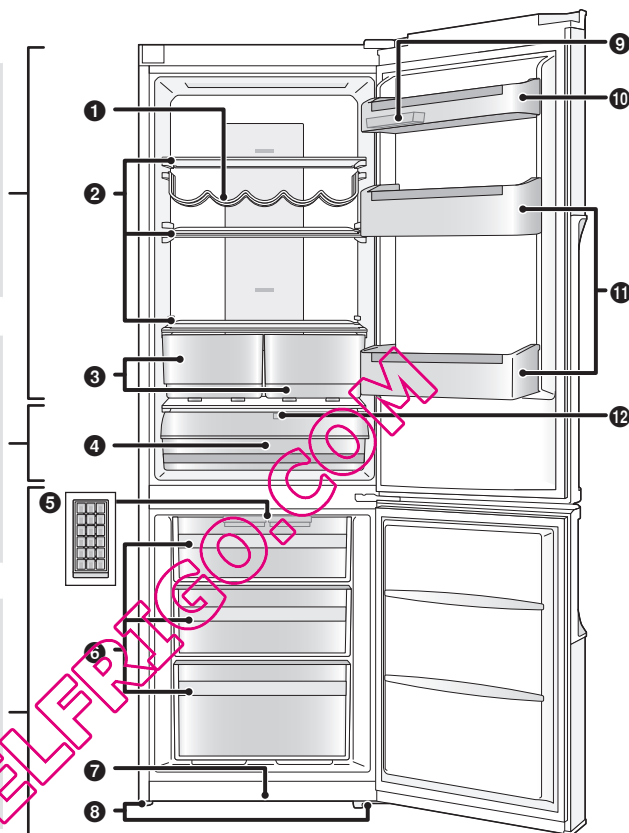

1 Półka na wino

2 Szklane półki\*

3 Pojemniki na owoce i warzywa

4 Pojemnik komory chłodniczej

5 2 tacki na lód

6 Szuflady zamrażarki

7 Nakładka ochronna

8 Regulowane nóżki

9 2 tacki na jajka

10 Półki na drzwiach\*

11 Półki na butelki

12 Część przesuwna

\*Modele NR-B32SG2/NR-B32SW2 są dodatkowo wyposażone w następujące elementy:

- Półka szklana
- Półka na drzwiach

### Uwaga:

- Można zmieniać pozycje, w których zamontowane są półki na drzwiach i półki na butelki. Należy jednak zachować ostrożność, ponieważ w zależności od pozycji półek przechowywana żywność i napoje mogą wypaść podczas otwierania i zamykania drzwi.
- Zamknięcie drzwi przy otwartych pojemnikach (pojemniki na owoce i warzywa/ chłodnicze/ zamrażarki) może spowodować ich pęknięcie.

## Panel sterowania

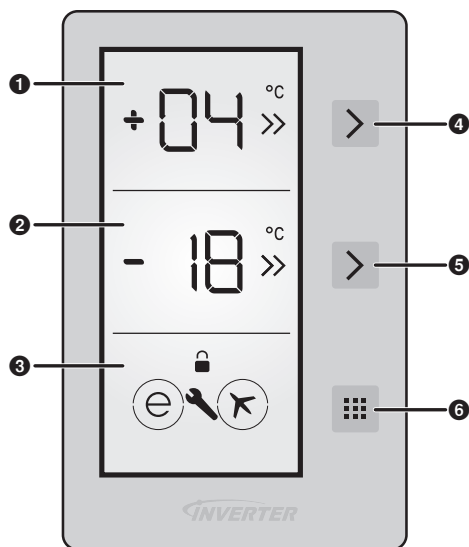

### Obszar wyświetlenia

- 1 Wyświetlacz temperatury w lodówce**
  - Wyświetla ustawioną temperaturę.
  - Po włączeniu trybu Super Cool, dwa wskaźniki >> migają na przemian.
- 2 Wyświetlacz temperatury w zamrażarce**
  - Wyświetla ustawioną temperaturę.
  - Po włączeniu trybu Super Freeze, dwa wskaźniki >> migają na przemian.
- 3 Wyświetlacz funkcji**
  - Po ustawieniu trybów ekonomicznego e i wakacyjnego ✈, wskaźniki będą wyświetlane w kółeczkach.
  - Po włączeniu funkcji blokady przed dziećmi 🗝 i alarmu 🚨 zostaną wyświetlone ich wskaźniki.

### Obszar sterowania

- 4 Przycisk wyboru lodówki**
- 5 Przycisk wyboru zamrażarki**
- 6 Przycisk trybu**

#### **Uwagi:**

- Ta lodówka wykorzystuje mikroprocesor do kontroli temperatury. Temperatura wewnątrz lodówki różni się w zależności od czynników, takich jak zmiany temperatury otoczenia, częstotliwość otwierania i zamykania drzwi oraz ilość i sposób przechowywania produktów wewnątrz.

# Ustawianie temperatury

## Komora lodówki

W chwili zakupu temperatura jest ustawiona na 4 °C.

- 1 Naciśnij jeden raz przycisk **>** (górny), a następnie naciśnij go ponownie w ciągu jednej sekundy.
  - Będzie możliwe ustawienie temperatury.
- 2 Naciskaj wielokrotnie przycisk do momentu ustawienia żądanej temperatury.

04 → 02 → 5C  
↑  
05 ← 06 ← 08 ←

- Jeśli podczas procedury ustawiania przez jedną sekundę nie zostanie wykonana żadna operacja, ustawiona wartość zacznie migać oraz zostanie wyemitowany sygnał dźwiękowy, informując o ustawieniu temperatury.

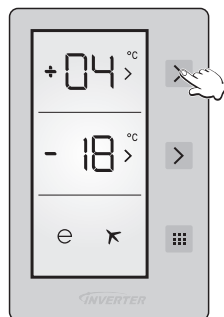

### Uwaga:

- Po zakończeniu lub anulowaniu trybu Super Cool, trybu Super Freeze, trybu ekonomicznego lub trybu wakacyjnego urządzenie powraca do poprzednich ustawień.

## Komora zamrażarki

W chwili zakupu temperatura jest ustawiona na -18 °C.

- 1 Naciśnij jeden raz przycisk **>** (dolny), a następnie naciśnij go ponownie w ciągu jednej sekundy.
  - Będzie możliwe ustawienie temperatury.
- 2 Naciskaj wielokrotnie przycisk do momentu ustawienia żądanej temperatury.

- 18 → - 20 → - 22  
↑  
- 16 ← - 5F ← - 24 ←

- Jeśli podczas procedury ustawiania przez jedną sekundę nie zostanie wykonana żadna operacja, ustawiona wartość zacznie migać oraz zostanie wyemitowany sygnał dźwiękowy, informując o ustawieniu temperatury.

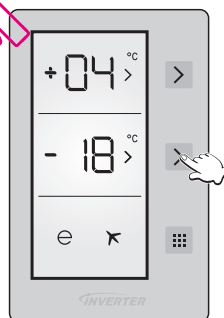

### Uwaga:

- Po zakończeniu lub anulowaniu trybu Super Cool, trybu Super Freeze, trybu ekonomicznego lub trybu wakacyjnego urządzenie powraca do poprzednich ustawień.

## Komora chłodnicza

Temperaturę w komorze chłodniczej można regulować, otwierając i zamykając umieszczoną w niej część przesuwną.

### Otwarta

Przesuń część przesuwczą w położenie otwarte, aby ustawić temperaturę w komorze niższą o 1°C do 2°C od ustawionej w komorze lodówki – komora będzie pełnił funkcję komory chłodniczej.

### Zamknięta

Przesuń część przesuwczą w położenie zamknięte, aby ustawić temperaturę w komorze taką samą, jak ustawiona w komorze lodówki – komora będzie pełnił funkcję części komory lodówki.

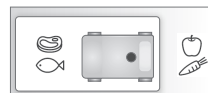
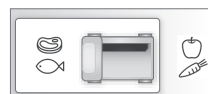

- Podczas używania tej komory jako komory 0°C, przechowywanie żywności w komorze chłodniczej zamiast w komorze zamrażarki lub lodówki pozwala dłużej zachować świeżość i smak, jak również świeży wygląd produktów spożywczych. Kiedy pojemnik komory chłodniczej będzie brudny, należy go wyjąć i umyć wodą. (Woda zamarza w temperaturze 0°C, ale produkty zawierające sól lub cukier zamarzają w niższej temperaturze). W komorze chłodniczej przechowuje się zazwyczaj surowe ryby, marynaty, ryż itp....
- Pociągnij pojemnik komory chłodniczej do siebie, a pokrywa otworzy się automatycznie.

### Uwaga:

- Nie wkładaj żywności, którą chcesz zamrozić, ani tacek na lód.

## Korzystanie z funkcji podręcznych

### Tryb Super Freeze

#### Funkcje:

- W tym trybie zamrażarka może szybko się schłodzić, pozwalając na zamrożenie umieszczonej tam świeżej żywności, itp.
- Tryb Super Freeze zakończy się automatycznie po upływie 24 godzin lub jeśli temperatura czujnika zamrażarki spadnie poniżej  $-32^{\circ}\text{C}$ .

#### Ustawienia:

1. Naciśnij przycisk **>** (dolny), dopóki nie zostanie wyświetlony wskaźnik „SF”.
  2. Jeśli podczas procedury ustawiania przez jedną sekundę nie zostanie wykonana żadna operacja, wskaźnik „SF” zacznie migać oraz zostanie wyemitowany sygnał dźwiękowy, informując o ustawieniu trybu Super Freeze.
- W tym trybie jest wyświetlany wskaźnik „SF”, a dwa wskaźniki **>>** migają na przemian.
  - Aby wyłączyć ten tryb, naciśnij przycisk **>** (dolny).

#### Uwagi:

- W tym trybie:
  - Naciśnięcie przycisku **>** (dolny) spowoduje anulowanie trybu Super Freeze, a następnie będzie możliwe ustawienie żądanej temperatury.
  - Nie można wybrać trybu ekonomicznego ani trybu wakacyjnego.
  - Można dostosować temperaturę wewnątrz lodówki.
- Oddziaływanie na przechowywaną żywność można zredukować, jeżeli tryb Super Freeze zostanie ustawiony na kilka godzin przed włożeniem żywności do komory zamrażarki.
- Alarm włączy się 3 godziny od ustawienia trybu Super Freeze. Można wtedy przechować niewielką ilość żywności.
- W celu osiągnięcia maksymalnej zdolności zamrażania zaleca się wykonanie poniższych czynności.
  - ① Ustaw temperaturę w zamrażarce na  $-24^{\circ}\text{C}$  oraz temperaturę w lodówce na  $2^{\circ}\text{C}$  na 24 godziny przed włożeniem żywności.
  - ② Ustaw tryb Super Freeze na 10 godzin przed włożeniem żywności.
  - ③ Aby przechowywać dużą ilość żywności, wyjmij dwie górne szuflady z zamrażarki i umieść żywność bezpośrednio na szklanej półce lub w dolnej szufladzie zamrażarki. (Większą zdolność zamrażania można osiągnąć, umieszczając żywność bezpośrednio na górnej półce szklanej.)
- Maksymalna zdolność zamrażania w ciągu 24 godzin podana jest na tabliczce znamionowej.

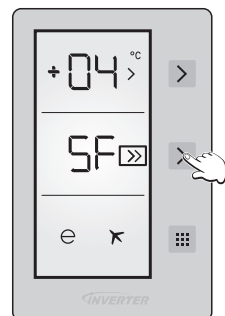

### Tryb Super Cool

#### Funkcje:

- W tym trybie można schłodzić żywność typu fast food przed zjedzeniem, schłodzić i przechować dużą ilość żywności bądź szybko schłodzić napoje.
- Tryb Super Cool zakończy się automatycznie po upływie 8 godzin lub jeśli temperatura czujnika lodówki spadnie poniżej  $0^{\circ}\text{C}$ .

#### Ustawienia:

1. Naciśnij przycisk **>** (górny), dopóki nie zostanie wyświetlony wskaźnik „SC”.
  2. Jeśli podczas procedury ustawiania przez jedną sekundę nie zostanie wykonana żadna operacja, wskaźnik „SC” zacznie migać oraz zostanie wyemitowany sygnał dźwiękowy, informując o ustawieniu trybu Super Cool.
- W tym trybie jest wyświetlany wskaźnik „SC”, a dwa wskaźniki **>>** migają na przemian.
  - Aby wyłączyć ten tryb, naciśnij przycisk **>** (górny).

#### Uwagi:

- W tym trybie:
  - Naciśnięcie przycisku **>** (górny) spowoduje anulowanie trybu Super Freeze, a następnie będzie możliwe ustawienie żądanej temperatury.
  - Nie można wybrać trybu ekonomicznego ani trybu wakacyjnego.
  - Można dostosować temperaturę wewnątrz zamrażarki.

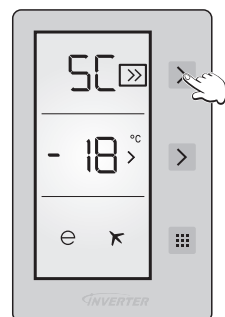





## Tryb ekonomiczny

### Funkcje:

- W tym trybie urządzenie sterujące powoduje ekonomiczne działanie zamrażarki i lodówki.
- W tym trybie temperatura wewnątrz lodówki zostaje ustawiona na 4 °C, a temperatura wewnątrz zamrażarki zostaje ustawiona na -18 °C.

### Ustawienia:

1. Naciskaj wielokrotnie przycisk , aż wokół  pojawi się kółeczko.
  2. Jeśli podczas procedury ustawiania przez jedną sekundę nie zostanie wykonana żadna operacja, kółeczko wokół  zacznie migać oraz zostanie wyemitowany sygnał dźwiękowy, informując o ustawieniu trybu ekonomicznego.
- W tym trybie, na wyświetlaczu temperatury w lodówce/ zamrażarce zostanie wyświetlony wskaźnik „E”, a wokół  pojawi się kółeczko.
  - Aby wyłączyć ten tryb, naciśnij .

### Uwagi:

- W tym trybie:
  - Zamrażarkę i lodówkę można regulować. Po wyłączeniu tryb ekonomicznego, regulacja zostanie zachowana.
  - Można wybrać tryb Super Cool oraz tryb Super Freeze. Tryb ekonomiczny zostanie automatycznie wyłączony, po czym zostanie włączony wybrany tryb.
  - Po wyłączeniu trybu ekonomicznego można wybrać tryb wakacyjny, po czym zostanie włączony wybrany tryb.

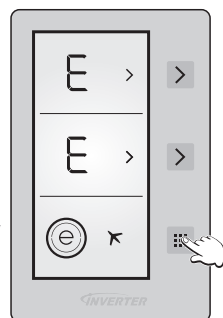





## Tryb wakacyjny

### Funkcje:

- Ustaw ten tryb, jeżeli lodówka nie będzie używana przez dłuższy okres, taki jak dłuższe wakacje.
- W tym trybie temperatura wewnątrz lodówki zostaje ustawiona na 8 °C, a temperatura wewnątrz zamrażarki zostaje ustawiona na -18 °C.

### Ustawienia:

1. Naciskaj wielokrotnie przycisk , aż wokół  pojawi się kółeczko.
  2. Jeśli podczas procedury ustawiania przez jedną sekundę nie zostanie wykonana żadna operacja, kółeczko wokół  zacznie migać oraz zostanie wyemitowany sygnał dźwiękowy, informując o ustawieniu trybu wakacyjnego.
- Na wyświetlaczu temperatury w zamrażarce zostanie wyświetlony wskaźnik „E”. Na wyświetlaczu temperatury w lodówce nie zostanie wyświetlony żaden wskaźnik.
  - W tym trybie, na wyświetlaczu temperatury w zamrażarce zostanie wyświetlony wskaźnik „H”, a wokół  pojawi się kółeczko.

### Uwagi:

- Przed skorzystaniem z tego trybu opróżnij lodówkę i zamknij drzwi.
- Po zakończeniu tego trybu lodówka wznowi działanie zgodnie z poprzednimi ustawieniami.
  - Zamrażarkę i lodówkę można regulować. Po wyłączeniu tryb wakacyjnego, regulacja zostanie zachowana.
  - Można wybrać tryb Super Cool oraz tryb Super Freeze. Tryb wakacyjny zostanie automatycznie wyłączony, po czym zostanie włączony wybrany tryb.
  - Po wyłączeniu trybu wakacyjnego można wybrać tryb ekonomiczny, po czym zostanie włączony wybrany tryb.

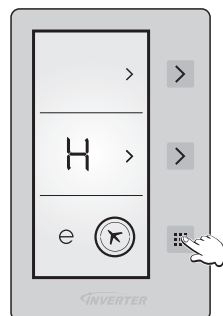

## Korzystanie z funkcji podręcznych (kontynuacja)

### Tryb chłodzenia napojów

#### Funkcje:

- Możliwe jest szybkie schłodzenie butelek w zamrażarce.
- Ten tryb ma funkcję zegara, który można ustawić w celu emitowania sygnału dźwiękowego po osiągnięciu przez zegar 5, 10, 15, 20, 25 lub 30 minut.
- Butelki należy wyjąć po wyemitowaniu sygnału dźwiękowego. Jeśli butelki będą pozostawione w zamrażarce na dłuższy czas, ich zawartość może zamarznąć, a butelki pęknąć.

#### Ustawienia:

1. Naciskaj przycisk > (dolny) przez 5 sekund.
  2. Na wyświetlaczu temperatury w zamrażarce zostanie wyświetlony wskaźnik „dc”, a na wyświetlaczu temperatury w lodówce zacznie migać wartość „05”.
  3. Naciskaj przycisk > (górny), aby ustawić czas (05-10-15-20-25-30 minut).
  4. Wybrany czas zamiga na wyświetlaczu 3 razy oraz zostanie wyemitowany sygnał dźwiękowy.
  5. Rozpocznie się odliczanie minut od ustawionego czasu, a pozostały czas będzie migać na wyświetlaczu.
- Aby wyłączyć tryb chłodzenia napojów, naciskaj przycisk > (dolny) przez 5 sekund.
  - Po upływie ustawionego czasu zostanie wyemitowany sygnał dźwiękowy, a do momentu naciśnięcia przycisku > (dolny) obydwa wskaźniki na wyświetlaczu (na przykład: „00” i „dc”) będą migać.

#### Uwagi:

- Podczas korzystania z tego trybu sprawdzaj regularnie temperaturę butelek.
- Po odpowiednim schłodzeniu butelek wyjmij je z zamrażarki.

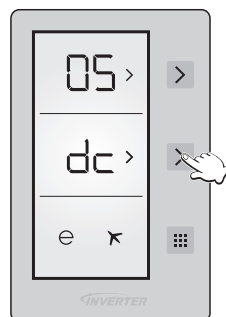

### Tryb wygaszacza ekranu

#### Funkcje:

- Po ustawieniu tego trybu można wyłączyć podświetlenie wyświetlacza, aby oszczędzać energię.

#### Ustawienia:

1. Naciskaj przycisk ≡ przez 3 sekundy, aby ustawić funkcję automatycznego wygaszacza ekranu.
  2. Jeśli przez 5 sekund nie zostanie wykonana żadna operacja i nie zostaną otwarte żadne drzwi, podświetlenie wyświetlacza wyłączy się, a wszystkie pozostałe wskaźniki i litery nadal będą wyświetlane.
- Wybrane tryby i funkcje zostaną zachowane.
  - Aby wyłączyć automatyczny wygaszacz ekranu i zostawić włączone podświetlenie, naciskaj przycisk ≡ przez 3 sekundy.

#### Uwagi:

- Kiedy funkcja automatycznego wygaszacza ekranu będzie włączona i podświetlenie wyświetlacza zostanie wyłączone, naciśnięcie dowolnego przycisku lub otwarcie dowolnych drzwi spowoduje ponowne włączenie podświetlenia wyświetlacza i pojawienie się na nim ustawionej funkcji.
- Kiedy wygaszacz ekranu i blokada przed dziećmi zostaną włączone, wygaszacz ekranu będzie uruchomiony. Dlatego, kiedy obie funkcje będą włączone, naciśnięcie dowolnego przycisku lub otwarcie dowolnych drzwi spowoduje ponowne włączenie podświetlenia wyświetlacza.

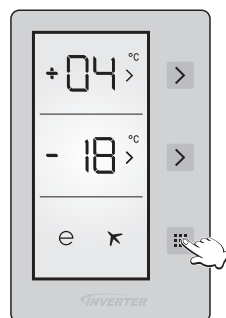

### Funkcja blokady przed dziećmi

#### Funkcje:

- Ustawienie blokady przed dziećmi uniemożliwia dzieciom zmianę ustawień w razie zabawy przyciskami.

#### Ustawienia:

1. Naciskaj przyciski > (górny) i > (dolny) przez 5 sekund, aby ustawić blokadę przed dziećmi.
- Po ustawieniu blokady przed dziećmi, ≡ jest podświetlony.
  - Aby wyłączyć ten tryb, naciskaj przyciski > (górny) i > (dolny) przez 5 sekund. Zmiana aktualnie ustawionego trybu jest możliwa dopiero po wyłączeniu blokady przed dziećmi.

#### Uwagi:

- W razie przerwy w dostawie energii elektrycznej lub odłączenia wtyczki przewodu zasilającego, blokada przed dziećmi zostanie wyłączona.

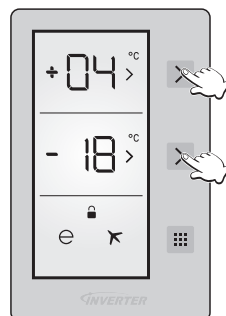



## Funkcje alarmujące użytkownika

Funkcje alarmujące użytkownika są aktywowane w następujących sytuacjach.

Sytuacja	Szczegóły	Alarm	Sposób wyłączenia alarmu
Zakończenie trybu.	<ul style="list-style-type: none"> <li>Upłynął czas ustawiony w trybie chłodzenia napojów.</li> </ul>	Ciągły sygnał dźwiękowy	Naciśnij przycisk  .
Uchylone drzwi.	<ul style="list-style-type: none"> <li>Drzwi lodówki i/lub zamrażarki są uchylone przez ponad 2 minuty.</li> </ul>	Sygnał dźwiękowy jest emitowany co 5 sekund.	Zamknij drzwi.

## Produkcja kostek lodu

Otwórz zamrażarkę, wysuń górną szufladę i wyjmij tackę na lód. Napełnij tackę wodą do poziomu oznaczonego na ścianie, a następnie wóź ponownie tackę na lód.

W momencie, gdy kostki są gotowe, wysuń górną szufladę i wyjmij tackę na lód. Delikatnie zegnij tackę, trzymając ją z obu stron, tak aby kostki lodu wypadły z tacki na lód. Następnie wóź tackę na lód z powrotem na miejsce.

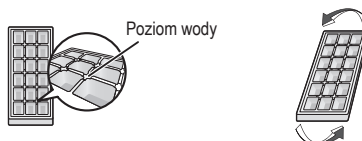

## Wyjmowanie i wkładanie półek

### Lodówka

#### Szklane półki

Lekko unieś wewnętrzną stronę półki, a następnie ją wyjmij. Przed wyjęciem szklanych półek należy najpierw wyjąć półki na drzwiach i półki na butelki, jeśli przeszkadzają w wyjęciu półek. Wyjmując półkę szklaną, otwieraj drzwi, aż dotkną ogranicznika.

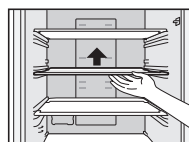

#### Pojemniki na owoce i warzywa

Wysuń pojemniki na owoce i warzywa do siebie i wyjmij je.



#### Półki na drzwiach i półki na butelki

Lekko unieś i wyjmij.

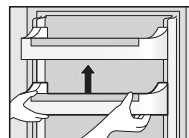

#### Pojemnik komory chłodniczej

Wyjmując pojemnik, chwyć za przednią część, unieś go ukośnie, a następnie wyjmij.



### Zamrażarka

Wysuń szufladę do siebie, lekko unieś jej przednią część, a następnie ją wyjmij. Po zdemonstrowaniu szuflady żywność można przechowywać w pustej komorze.

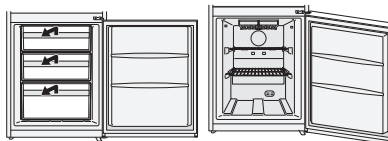

# Konserwacja i czyszczenie

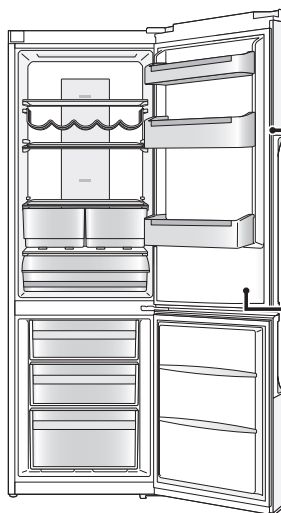

## Codziennie czyszczenie

Przecieraj regularnie suchą szmatką.

**Łatwo brudzące się miejsca:**

### Uszczelka drzwi



Jeśli uszczelka się zabrudzi, łatwo może ulec uszkodzeniu, co może spowodować nieszczelność i wydostawanie się zimnego powietrza na zewnątrz.

### Półka na butelki

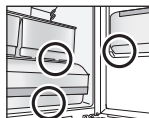

W przypadku nagromadzenia się brudu i płynu natychmiast wytrzyj półkę szmatką.

Raz w roku odłącz lodówkę od zasilania, wyjmij półki i wyczyść je dokładnie.

## Części, które można myć wodą

### Lodówka

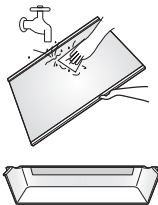

- Szklane półki
- Półki na drzwiach
- Półki na butelki
- Tacki na jajka
- Pojemniki na owoce i warzywa
- Pojemnik komory chłodniczej

### Zamrażarka

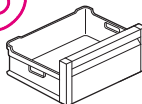

- Szuflady zamrażarki
- Tacki na lód

### Uwaga:

- Nie wolno stosować środków w proszku, na przykład sody oczyszczonej, ponieważ mogą one uszkodzić elementy z tworzywa.

## Czyszczenie panelu sterowania

Panel sterowania lodówki wykonany jest z delikatnych materiałów. Aby zabezpieczyć powierzchnię przed uszkodzeniami, nie wolno czyścić go rozpuszczalnikami chemicznymi. Panel sterowania wystarczy przetrzeć suchą lub lekko wilgotną szmatką.

## Czyszczenie zewnętrznych części lodówki

Zewnętrzne części lodówki należy czyścić miękką szmatką nawilżoną ciepłą wodą. Jeśli zabrudzenia nie można usunąć, należy zastosować łagodny płyn do mycia naczyń, a następnie wytrzeć powierzchnię miękką szmatką nasączoną ciepłą wodą. Następnie należy powierzchnię wytrzeć do sucha.

## Uwagi dotyczące czyszczenia

**Nie wolno** czyścić zewnętrznych lub wewnętrznych części lodówki następującymi substancjami:

- **detergentami alkalicznymi** — tego typu substancje mogą spowodować pęknięcie części z tworzyw sztucznych.
- **proszkiem do szorowania, mydłem w proszku, środkami czyszczącymi opartymi na ropie, gorącą wodą, szczytką kuchenną, kwasem, benzenem, rozpuszczalnikiem i alkoholem** — tego typu substancje mogą uszkodzić powierzchnie lodówki i części z tworzywa.

Wszelkie plamy z oleju jadalnego należy wytrzeć. W przeciwnym razie może to spowodować pęknięcie części z tworzywa.



**OSTRZEŻENIE**

### Przegląd konserwacyjny

- Czy kabel elektryczny jest uszkodzony?
- Czy wtyczka kabla się nagrzewa?
- Czy wtyczka kabla jest całkowicie wsunięta do gniazda elektrycznego?

Jeśli przewód zasilający lub lampka LED są uszkodzone, należy skontaktować się z autoryzowanym centrum serwisowym. **NIE WOLNO** wymieniać tych elementów samodzielnie.



**PRZESTROGA**

### Dłuższa przerwa w eksploatacji

Jeśli lodówka nie jest używana przez dłuższy czas, należy wyjąć wtyczkę kabla elektrycznego z gniazda i wyczyścić ją w opisany powyżej sposób. Drzwi lodówki należy pozostawić otwarte przez 2-3 dni. Umożliwi to właściwe wysuszenie wnętrza i zapobiegnie powstawianiu nieprzyjemnego zapachu i pojawianiu się pleśni. Nie należy regularnie włączać i wyłączać lodówki. Lodówka będzie pracować dłużej, jeśli pozostanie włączona podczas normalnego użytku.

### Przed przeniesieniem lub przetransportowaniem lodówki

- ① Usunąć wszystkie przedmioty z lodówki.
- ② Odłączyć lodówkę.
- ③ Unieść regulowaną nóżkę.
- ④ Pociągnij lodówkę do siebie.
- ⑤ Użyj na przykład ściereczki, aby wchłonąć wodę nagromadzoną w parowniku.

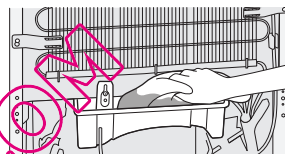

(Dolna część tylnej ściany lodówki)

### Przenoszenie i transport lodówki

Lodówka powinna być przenoszona przez co najmniej dwie osoby.

- ① Dokręć regulowane nóżki.
- ② Złap za regulowane nóżki po jednej stronie i za narożniki po drugiej stronie, tak jak pokazano.

#### Uwaga:

- Nie wolno przenosić lodówki, trzymając za drzwi. Lodówkę zawsze należy transportować w normalnej pozycji pionowej.

Zabezpiecz drzwi taśmą samoprzylepną

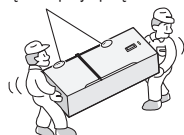

## Rozwiązywanie problemów

W razie nieprawidłowej temperatury w lodówce lub zamrażarce, albo jakichkolwiek problemów z urządzeniem, lodówka generuje ostrzeżenie. Kody ostrzegawcze są wyświetlane na wyświetlaczu temperatury w lodówce/ zamrażarce.

Kody ostrzegawcze	Znaczenie	Szczegóły i postępowanie
Sr	Awaria/Ostrzeżenie	Nieprawidłowe działanie podzespołów lub awaria procesu chłodzenia. • Natychmiast skontaktuj się z serwisem w celu uzyskania pomocy.
LF	W komorze zamrażarki nie panuje dostatecznie niska temperatura.	To ostrzeżenie jest wyświetlane szczególnie po dłuższej przerwie w dostawie energii. 1. Nie zamrażaj ponownie rozmrożonej żywności, tylko zużyj ją w krótkim czasie. 2. Ustaw niższą temperaturę w zamrażarce lub włącz tryb Super Freeze do czasu, aż w komorze zapanuje normalna temperatura. 3. Nie wkładaj świeżej żywności do czasu usunięcia awarii.
LC	W komorze lodówki nie panuje dostatecznie niska temperatura.	Idealna temperatura w komorze lodówki to +4°C. Pojawienie się tego ostrzeżenia informuje o zagrożeniu zepsucia się żywności. 1. Ustaw niższą temperaturę w lodówce lub włącz tryb Super Cooling do czasu, aż w komorze zapanuje normalna temperatura. 2. Nie otwieraj zbyt często drzwi lodówki do czasu usunięcia awarii.
LF i LC	Temperatura nie jest dostatecznie niska.	To połączenie błędów LF i LC. • Ta awaria występuje przy pierwszym uruchomieniu urządzenia. Awaria zniknie, kiedy w komorach zapanuje normalna temperatura.
HC	W komorze lodówki panuje zbyt niska temperatura.	Żywność zaczyna zamarzać z powodu zbyt niskiej temperatury. 1. Sprawdź, czy jest włączony tryb Super Cooling. 2. Zmniejsz wartość temperatury w lodówce.
LOPO	Niskie napięcie	W razie spadku napięcia zasilania poniżej 170 V, urządzenie przełącza się w tryb czuwania. • To nie jest awaria. Zapobiega to uszkodzeniu sprężarki. To ostrzeżenie zniknie, kiedy napięcie powróci do odpowiedniego poziomu.

## Często zadawane pytania

Jeżeli uważasz, że lodówka nie funkcjonuje poprawnie, sprawdź najpierw poniższe kwestie. Jeżeli problem utrzymuje się, odłącz wtyczkę kabla elektrycznego i skontaktuj się ze sprzedawcą lub autoryzowanym centrum serwisowym.

### Ogólne

<b>Lodówka wydaje dziwne odgłosy.</b>	<ul style="list-style-type: none"><li>• Czy lodówka jest zainstalowana na równej i stabilnej podłodze?</li><li>• Czy został zachowany odpowiedni odstęp wokół urządzenia?</li><li>• Czy żadne przedmioty nie drżą na górze urządzenia?</li><li>• Hałasy są zjawiskiem normalnym, gdy lodówka rozpoczyna lub kończy pracę.</li></ul>
<b>Słychać odgłos po wyłączeniu sprężarki.</b>	<ul style="list-style-type: none"><li>• Jest to normalne i często powodowane przez czynnik chłodniczy płynący z powrotem do sprężarki.</li></ul>
<b>Słychać odgłos po otwarciu lub zamknięciu drzwi.</b>	<ul style="list-style-type: none"><li>• Jest to normalne, powodowane przez różnicę w ciśnieniu powietrza między wnętrzem a otoczeniem lodówki.</li></ul>
<b>Słychać odgłos przepływającego powietrza lub wody po otwarciu drzwi.</b>	<ul style="list-style-type: none"><li>• Jest to powodowane przez czynnik chłodniczy płynący przez wewnętrzny system rur.</li></ul>
<b>Słychać ciągły dźwięk buczenia.</b>	<ul style="list-style-type: none"><li>• Ten dźwięk związany jest z pracą wentylatora powodującego krążenie zimnego powietrza.</li><li>• Czy żywność została umieszczona zbyt ciasno lub czy temperatura otoczenia jest za wysoka? W takich przypadkach wentylator powodujący krążenie zimnego powietrza pracuje z bardzo dużą prędkością i wydaje głośny dźwięk.</li></ul>
<b>Sprężarka pracuje bardzo głośno.</b>	<ul style="list-style-type: none"><li>• Czy żywność została umieszczona zbyt ciasno lub czy temperatura otoczenia jest za wysoka? W takich przypadkach sprężarka pracuje z wysoką prędkością więc wydawanie głośniejszego dźwięku jest normalne.</li></ul>
<b>Sprężarka pracuje przez długi czas.</b>	<ul style="list-style-type: none"><li>• Jeśli wtyczka kabla została podłączona po raz pierwszy, sprężarka pracuje dłużej niż zwykle, aby schłodzić wnętrze lodówki do uzyskania ustawionych temperatur.</li><li>• Czy został ustawiony tryb Super Freeze lub tryb Super Cool?</li><li>• Czy drzwi są często otwierane i zamykane? Czy drzwi są dokładnie zamknięte?</li><li>• Czy żywność została umieszczona zbyt ciasno lub czy temperatura otoczenia jest za wysoka?</li><li>• Gdy do lodówki włożono jednorazowo wiele produktów, sprężarka musi pracować przez dłuższy czas.</li></ul>
<b>Na zewnątrz lodówki gromadzi się wilgoć.</b>	<ul style="list-style-type: none"><li>• Skraplanie może występować, gdy wilgotność otoczenia jest wysoka i jest to zjawisko normalne. Wytrzyj krople suchą szmatką.</li></ul>
<b>Powierzchnia lodówki jest gorąca.</b>	<ul style="list-style-type: none"><li>• Po włączeniu zasilania lodówka może się nagrzewać do momentu, kiedy wnętrze komory zostanie wystarczająco schłodzone. Lodówka może się nagrzewać nawet po schłodzeniu komór. Jest to spowodowane działaniem rury odprowadzającej ciepło, w którą została wyposażona lodówka, aby zapobiegać skraplaniu się wilgoci. Nie oznacza to uszkodzenia.</li></ul>
<b>Elementy sterowania na panelu sterowania nie działają.</b>	<ul style="list-style-type: none"><li>• Czy lodówka jest podłączona do zasilania?</li></ul>
<b>Słychać dźwięk alarmu.</b>	<ul style="list-style-type: none"><li>• Drzwi lodówki i/lub zamrażarki są uchylone. Zamknij drzwi.</li></ul>
<b>Lampka LED nie włącza się.</b>	<ul style="list-style-type: none"><li>• Czy ustawiono tryb wakacyjny? W trybie wakacyjnym lampka LED w lodówce nie włącza się.</li><li>• Czy lodówka jest podłączona do zasilania?</li><li>• W celu wymiany lampki LED skontaktuj się ze sprzedawcą lub autoryzowanym centrum serwisowym.</li></ul>

## Często zadawane pytania (kontynuacja)

### Lodówka i zamrażarka

<b>Lodówka nie chłodzi (a zamrażalnik nie zamraża).</b>	<ul style="list-style-type: none"><li>• Czy lodówka jest podłączona do zasilania?</li></ul>
<b>Lodówka nie chłodzi (a zamrażarka nie zamraża) w zadowalający sposób.</b>	<ul style="list-style-type: none"><li>• Czy ustawiona temperatura jest za wysoka?</li><li>• Czy lodówka jest narażona na bezpośrednie promienie słoneczne lub znajduje się w pobliżu grzejnika?</li><li>• Czy został zachowany odpowiedni odstęp wokół urządzenia?</li><li>• Czy żywność została umieszczona zbyt ciasno lub czy temperatura otoczenia jest za wysoka?</li><li>• Czy drzwi są często otwierane i zamykane? Czy drzwi są dokładnie zamknięte?</li><li>• Czy lodówkę ustawiono na tryb wakacyjny?</li><li>• Gdy do lodówki wkładana jest ciepła żywność, temperatura tymczasowo wzrośnie.</li><li>• W sezonie zimowym lub gdy temperatura otoczenia jest niska, może wydawać się, że lodówka nie chłodzi.</li></ul>
<b>Temperatura ustawiona różni się od rzeczywistej.</b>	<ul style="list-style-type: none"><li>• Gdy do lodówki wkładana jest ciepła żywność, temperatura tymczasowo wzrośnie.</li></ul>
<b>Żywność w lodówce jest zamrożona.</b>	<ul style="list-style-type: none"><li>• Czy ustawiona temperatura jest za niska?</li><li>• Czy umieszczono żywność z tyłu lodówki? Obszar w pobliżu tylnej ściany to miejsce najniższej temperatury, należy więc unikać umieszczania tam produktów, które mogą łatwo zamarzać.</li></ul>
<b>Wilgoć gromadzi się w lodówce i szufladach.</b>	<ul style="list-style-type: none"><li>• Skraplanie może wystąpić, gdy drzwi są często otwierane i zamykane lub jeśli nie zostały całkowicie zamknięte, a także w przypadku wysokiej wilgotności w pomieszczeniu. Wyczyść krople suchą szmatką.</li></ul>
<b>Drzwi zamrażarki ciężko się otwierają.</b>	<ul style="list-style-type: none"><li>• Niekiedy drzwi ciężko się otwierają tuż po ich zamknięciu.</li><li>• Różnica ciśnień między wnętrzem a otoczeniem zamrażarki może czasami utrudniać otwieranie drzwi. Należy poczekać chwilę i ponownie otworzyć drzwi.</li></ul>
<b>Wewnątrz lodówki utrzymuje się nieprzyjemny zapach.</b>	<ul style="list-style-type: none"><li>• Czy żywność cechująca się silnym zapachem zapakowano szczelnie przed umieszczeniem w lodówce? Umieść produkty w szczelnym pojemniku i przechowaj je. Zapachy mogą pozostawać na powierzchniach lodówki. Przetrzyj te powierzchnie miękką szmatką zamoczoną w letniej wodzie.</li></ul>

## Dane techniczne

MODEL	NR-B29SG2-SE NR-B29SG2-SF NR-B29SG2-SB	NR-B29SW2-WE NR-B29SW2-WF NR-B29SW2-WB	NR-B32SG2-SE NR-B32SG2-SF NR-B32SG2-SB	NR-B32SW2-WE NR-B32SW2-WF NR-B32SW2-WB
KATEGORIA	Lodówka z zamrażarką			
KOMORY BEZSZRONOWE	WSZYSTKIE KOMORY			
KLASA KLIMATYCZNA	T <sup>1</sup>			
CAŁKOWITA POJEMNOŚĆ BRUTTO	332 L		367 L	
CAŁKOWITA POJEMNOŚĆ NETTO	289 L		324 L	
POJEMNOŚĆ NETTO LODÓWKI	189 L		224 L	
OBJĘTOŚĆ ZAMRAŻALNIKA NETTO	28 L			
POJEMNOŚĆ NETTO ZAMRAŻARKI	72 L			
WYMIARY ZEWNĘTRZNE SZEROKOŚĆ x GŁĘBOKOŚĆ x WYSOKOŚĆ	600 mm x 652 mm x 1898 mm		600 mm x 652 mm x 2044 mm	
MASA NETTO	77 kg		80 kg	
NAPIĘCIE ZNAMIONOWE	220 V - 240 V			
CZĘSTOTLIWOŚĆ ZNAMIONOWA	50 Hz			
ZUŻYCIE ENERGII	240 kWh/rok <sup>2</sup>		250 kWh/rok <sup>2</sup>	
ZDOLNOŚĆ ZAMRAŻANIA	12 kg/24 godz			
POZIOM HAŁASU	42 dB			
MAKSYMALNY CZAS PRZECHOWYWANIA BEZ ZASILANIA	18 godzin			
CZYNNIK CHŁODNICZY/POJEMNOŚĆ	R600a/55 g		R600a/60 g	
ŚRODEK POROTWÓRCZY	Cyklopentan			

### Uwagi:

<sup>1</sup> Dopuszczalna temperatura otoczenia: 16 °C do 43 °C

<sup>2</sup> Roczne zużycie energii jest oparte na wynikach standardowego testu przez 24 godziny.

Rzeczywiste zużycie energii różni się w zależności od sposobu użycia urządzenia i jego lokalizacji.

### Kiedy drzwi są całkowicie otwarte

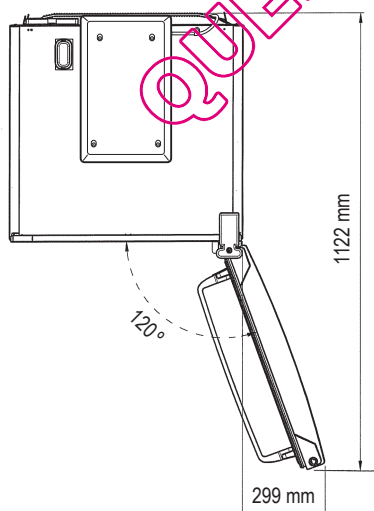

Polski

## Obsah

Péče o životní prostředí.....	184	Funkce upozorňování uživatele.....	195
Bezpečnostní pokyny.....	185	Tvorba kostek ledu.....	195
Instalace.....	187	Vyndávání a upevňování polic.....	195
Díly.....	189	Pokyny pro péči a čištění.....	196
Řídicí panel.....	190	Řešení problémů.....	198
Nastavení teploty.....	191	FAQs.....	199
Používání užitečných funkcí.....	192	Specifikace.....	201

## Péče o životní prostředí



### Nakládání s obalovým materiálem

Zajistěte, aby všechny obalové materiály (např. karton, plastové pytle, lepicí pásky a polystyren) byly pokud možno recyklovány a zkontrolujte, že jste všichni ostatní obalový materiál bezpečně zlikvidovali. Spíš, než abyste jen vyhodili tento odpad, zajistěte, že bude recyklován, pokud tato možnost existuje.



### Informace o likvidaci pro uživatele použitých elektrických & elektronických zařízení (soukromé domácnosti)

Tento symbol na výrobcích a/nebo na připojené dokumentaci znamená, že použité elektrické a elektronické výrobky nesmí být dávány do směsného domovního odpadu. Z důvodu správného zacházení, renovace a recyklace dopravte tyto výrobky na určená sběrná místa, kde budou zdarma přijaty. V některých zemích je možno vrátit výrobky místnímu prodejci proti nákupu podobného nového výrobku. Správná likvidace tohoto výrobku přispěje k ochraně cenných zdrojů a zabrání negativním účinkům na lidské zdraví a životní prostředí, které by jinak mohly kvůli případnému nesprávnému zacházení s odpady vzniknout. Pro případné další informace o nejbližším určeném sběrném místě se obraťte na místní úřad. Za nesprávné nakládání s odpady může být uložena pokuta v souladu s vnitrostátními předpisy.

### Pro obchodní uživatele v Evropské unii

Pokud si přejete vyřadit elektrické nebo elektronické zařízení, obraťte se pro více informací na svého prodejce nebo dodavatele.

### Informace o likvidaci v ostatních zemích mimo Evropskou unii

Tento symbol je platný pouze v Evropské unii. Pokud si přejete vyřadit tento výrobek, obraťte se prosím na místní úřady nebo prodejce a zjistěte si správný způsob likvidace.

### Dříve, než se zbavíte svého starého spotřebiče

Dodržujte pokyny pro likvidaci od výrobce starého spotřebiče nebo místní pravidla pro likvidaci spotřebiče. Pokud to není možné, dodržujte trojici pokynů uvedených níže.

1. Vyjměte zástrčku ze zásuvky.
2. Odřízněte napájecí kabel a vyhodte jej se síťovou zástrčkou.
3. Zajistěte, aby byl výrobek mimo dosah dětí po dobu, než bude zlikvidován nebo dopraven do recyklačního střediska.
  - Odstraňte všechny těsnicí materiály ze dveří a nechte police a zásuvky na místě.  
Takto je méně pravděpodobné, aby děti mohly vlézt dovnitř a zůstat zavřené.

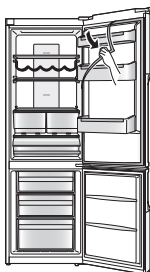





Tento přístroj je určen pro domácnosti a dále pak pro použití v následujících oblastech, pro

- zaměstnanecké kuchyně v obchodech, kancelářích a dalších pracovních prostorách;
- farmy a pro klienty hotelů, motelů a další rezidenční oblasti;
- ubytování typu „Bed and breakfast“;
- catering a podobné neobchodní použití.



## Co znamenají symboly:

	Co nedělat
	Co musíte udělat

	Označuje, že spotřebič musí být uzemněn, aby nedošlo k úrazu elektrickým proudem
	Nedemontujte



### Označuje nebezpečí smrti nebo vážného zranění.

Tento spotřebič není určen pro osoby (včetně dětí), které mají snížené fyzické, senzorické nebo psychické schopnosti, nebo nedostatek zkušeností a znalostí, pokud nejsou pod přímým dozorem nebo nedostávají pokyny o používání od osoby zodpovědné za jejich bezpečnost. Děti by měly být pod dohledem, aby se zajistilo, že si nebudou hrát se spotřebičem.



Nezapojujte několik spotřebičů do stejné zásuvky.

- Mohlo by dojít k přehřátí a hrozí nebezpečí požáru.

Žádným způsobem neproštipujte, nevažte uzel ani neohýbejte napájecí kabel ani na něj nestavte těžké předměty.

- Zvyšuje to nebezpečí požáru nebo úrazu elektrickým proudem. Pokud je poškozen napájecí kabel nebo zástrčka zařízení, musí je vyměnit výrobce, jeho servisní pracovník nebo podobně kvalifikovaná osoba, aby se předešlo ohrožení.

Nedopoujte chladničku taháním za napájecí kabel.

- Mohlo by dojít k poškození napájecího kabelu. Vždy pevně uchopte zástrčku a vytáhněte ji přímo ze zásuvky.

Na chladničkou nepokládejte žádný předmět obsahující kapalinu.

- Rozlitá voda může způsobit poškození izolace elektrických součástí a způsobit probíjení, požár nebo úraz elektrickým proudem.

V blízkosti chladničky nevypouštějte hořlavé plyny.

- Hrozí nebezpečí výbuchu nebo požáru.

Nestčíkejte vodu přímo do nebo na chladničku.

- Hrozí nebezpečí požáru nebo úrazu elektrickým proudem.

Nedotýkejte se zástrčky mokřkýma rukama.

- Hrozí nebezpečí úrazu elektrickým proudem.

Chladničku neinstalujte ve vlhku nebo v místě, kde může přijít do styku s vodou.

- Poškozená izolace elektrických částí může způsobit úraz elektrickým proudem nebo požár.

Do chladničky nedávejte tekavé nebo hořlavé látky.

- Hořlavé látky, jako je benzín, ředidlo, alkohol, éter a zkapalněný propan-butan (LPG) mohou způsobit výbuch.

V chladničce neskladujte farmaceutické produkty nebo produkty citlivé na teplotu.

- Produkty vyžadující přísně kontrolovanou teplotu nesmí být v chladničce skladovány.

Nenechte děti ležet, spínat nebo se věšet na dveře chladničky.

- Mohly by tím poškodit chladničku a vážně se zranit.

Nenechávejte chladničku v chodu v přítomnosti výbušných par nebo hořlavého plynu.

- Hrozí nebezpečí výbuchu nebo požáru.

Neskladujte ani nepoužívejte benzín nebo jiné hořlavé páry a kapaliny v blízkosti tohoto ani žádného dalšího spotřebiče.

- Hrozí nebezpečí výbuchu nebo požáru.

**-VÝSTRAHA:** Nepoužívejte mechanická zařízení nebo jiné prostředky k urychlení odmrazování, než jsou doporučena výrobcem.

- Mohlo by to vést k poškození vnitřku chladničky nebo představovat nebezpečí výbuchu.

**-VÝSTRAHA:** Nepoužívejte elektrické spotřebiče uvnitř prostor pro uskladnění potravin, pokud nejsou doporučené výrobcem.

- Hrozí nebezpečí výbuchu nebo požáru.

**-VÝSTRAHA:** Nepoškožujte chladicí obvod.

- Hrozí nebezpečí výbuchu nebo požáru.



Nezkoušejte rozebrat, opravovat nebo upravovat chladničku sami.

- Můžete tím zranit sebe - nebo ostatní - popálit nebo zranit elektrickým proudem nebo to může vést k poruše chladničky. Pokud potřebujete opravit chladničku, kontaktujte autorizované servisní středisko.

## Bezpečnostní pokyny (pokračování)



Ověřte, zda je chladnička zapojena do uzemněné zásuvky. **NEZAPOJUJTE** do neuzemněné zásuvky.

- Zkrat může způsobit úraz elektrickým proudem.



Ujistěte se, že zástrčka a napájecí kabel nejsou zdeformovány nebo poškozeny.

- Poškozená zástrčka a kabel mohou způsobit zkrat, požár a nebo úraz elektrickým proudem.
- Pokud je poškozen napájecí kabel, musí jej vyměnit výrobce, jeho servisní pracovník neboi podobně kvalifikovaná osoba, aby se předešlo ohrožení.
- **NESNAŽTE SE JEJ VYMONTOVAT SAMI.**

Před připojením k napájení z kolíku zástrčky odstraňte cizorodý materiál nebo prach.

- Nahromaděný prach na zástrčce může způsobit poškození izolace zejména ve vlhkém prostředí. Hrozí nebezpečí výbuchu nebo úrazu elektrickým proudem. Odpojte napájecí kabel a otřete jej suchým hadrem. Nikdy nepoužívejte vlhký nebo mokry hadr.

Pevně zapojte napájecí kabel s kolíky do zásuvky.

- Volně připojený napájecí kabel může způsobit požár nebo úraz elektrickým proudem.

Chladnička musí být umístěna na dobře větraném místě.

- Čím více chladicího média je ve spotřebiči, v tím větší místnosti by měl být nainstalován. Pokud dojde k úniku chladicí kapaliny a spotřebič je v malé místnosti, hrozí větší riziko nahromadění hořlavých plynů. Hrozí nebezpečí výbuchu nebo požáru. Na každých 8 g chladicího média se vyžaduje alespoň 1 m<sup>3</sup> prostoru místnosti. Množství chladiva v chladničce je uvedeno na typovém štítku uvnitř spotřebiče.

Chladicí médium (R600a) použité v chladničce a plyny v izolačním materiálu (cyklopentan) jsou hořlavé. I u nich je nutné použít zvláštní postupy likvidace.

- Než spotřebič zlikvidujete, ověřte, zda žádná z trubic vzadu není poškozena. Únik chladicího média nebo plynu může způsobit požár nebo výbuch.

Odpojte chladničku před čištěním a opravou.

- Pokud tak neučiníte, může dojít k zásahu elektrickým proudem.

Pokud zjistíte pach spáleniny nebo kouř z chladničky, ihned odpojte od napájení a kontaktujte autorizované servisní středisko.

- Pokud tak neučiníte, může dojít ke vzniku požáru nebo úrazu elektrickým proudem.

### -VÝSTRAHA:

Větrací otvory v plášti spotřebiče nebo v zabudované konstrukci nechte volné a bez překážek.

- Pokud tak neučiníte, může dojít ke vzniku požáru nebo výbuchu, neboť možné unikající chladivo není schopné se rozptýlit.

### LED ZÁŘENÍ

**NESLEDUJTE PŘÍMO S OPTICKÝM NASTROJÍ, LED PRODUKT TŘÍDY 1M.**



**POZOR**

**Označuje nebezpečí zranění nebo škody na majetku.**



Do mrazničky nevávejte lahve nebo skleněné nádoby.

- Po zmrazení obsahu by mohlo dojít k prasknutí skla a úrazu.

Neotýkájte se vnitřních stěn mrazničky nebo uložených potravin mokryma rukama.

- Vaše kůže se může přilepit na vnitřní stěnu nebo předměty uložené do mrazničky.

Neotevírejte a nezavírejte dveře držením kliky oběma rukama.

- Mohlo by to vést ke zranění.



Během výpadku proudu se vyvarujte častého otvírání chladničky nebo vkládání nových potravin.

- Mohlo by dojít ke zvýšení teploty v chladničce a zničení skladovaných potravin.

Pokud chladničku delší dobu nebudete používat, odpojte ji od sítě.

Dávejte také pozor na mezeru mezi dvířky mrazničky a chladničky, zejména pokud jsou oboje otevřeny současně.

- Mohlo by to vést ke zranění.

Při otvírání chladničky dávejte pozor, abyste si nepřiskřípli prsty v oblastech s "bodu přiskřípnutí".

Při otvírání dvířek chladničky dávejte pozor zejména na možný bod přiskřípnutí mezi dvířky mrazničky a chladničky.

- Může to vést ke zranění.

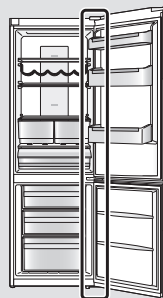

Možný bod přiskřípnutí

Tato část vysvětluje, jak nainstalovat váš spotřebič se sníženým hlukem a energeticky úspornějším provozem.

## Rozměry

NR-B29SG2/NR-B29SW2: Š600 x H652 x V1898 (mm)

NR-B32SG2/NR-B32SW2: Š600 x H652 x V2044 (mm)

## Vybalení vašeho spotřebiče

Odstraňte veškerou pěnovou ochranu a lepicí pásy, které drží příslušenství spotřebiče uvnitř i vně.

## Výběr správného umístění

### Ventilace

Vzhledem k tomu, že spotřebič během provozu vyzařuje teplo, měl by být instalován v dobře větrané, suché místnosti a měl by mít dostatečný prostor kolem spotřebiče, jak je znázorněno na obrázku 1. Pokud slyšíte vibrace, je třeba víc prostoru.

### Teplota

Teplota v místnosti ovlivňuje energetickou výkonnost chladničky, např. kolik elektřiny spotřebuje k chlazení a mražení potravin.

Pro co nejlepší výsledky instalujte vaši chladničku:

- mimo přímé sluneční světlo
- blízko radiátorů, vařičů nebo jiných tepelných zdrojů
- na místě, jehož okolní teplota odpovídá klimatické klasifikaci, pro kterou je spotřebič navržen. Pro klimatickou klasifikaci svého spotřebiče viz část Specifikace.

### Rovina

Instalujte na rovnou podlahu, která je rovná a má dostatečnou nosnost, aby unesla zcela naplněnou chladničku.

Vyrovnejte rovinu chladničky vyšroubováním nebo zašroubováním dvou nastavitelných předních nohou, jak je znázorněno na obrázku 2. Předejdete tím vibracím a hluku.

Pokud je spotřebič umístěn na koberec nebo podlahu vyrobenou z vinylového podlahového materiálu, položte na koberec nebo podlahu nejprve pevnou desku. Tím zabráníte změnám barev působením tepla.

### Dveře chladničky



**VÝSTRAHA**

Dveřní závěsy chladničky mohou být měněny na levé nebo pravé tak, aby otevírání dveří bylo v opačném směru. Pokud je to vhodnější pro vaši domácnost, kontaktujte naše servisní středisko uvedené v příloze nebo si je najdete na naší webové stránce (<http://panasonic.net>).

Pokud si vyměníte dveřní závěsy sami, nemůžeme poskytnout záruku.

Součástí pro změnu směru otevírání dvířek jsou obsaženy v balení zařízení.

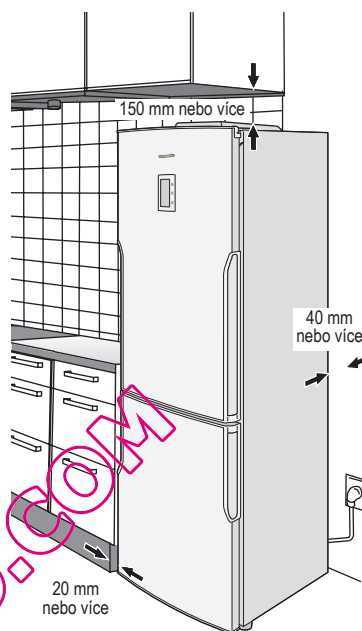

Obrázek 1

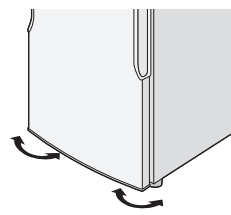

Obrázek 2

## Instalace (pokračování)

### Upevnění rozpěrek

Aby se kondenzátor (černá zadní část se žebry) nedotýkal stěny, upevněte dvě plastové rozpěrky do svých poloh tak, že je otočíte o 90°.

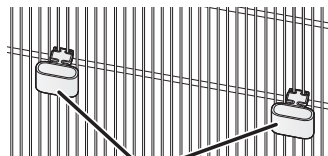
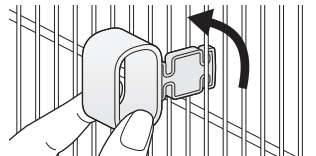

Rozpěrky (příslušenství)

### Čištění

Po instalaci omyjte spotřebič teplou vodou.

### Připojení napájecí zástrčky k síti

Po instalaci můžete ihned připojit zástrčku.

Po připojení zařízení se na chvíli zobrazí všechny symboly a poté se zobrazí výchozí hodnota -18 °C na displeji teploty mrazničky a 4 °C na displeji teploty chladničky.

Všechna tlačítka na řídicím panelu jsou dotyková. (Stiskněte jen takové tlačítko, které hodláte použít.)

### Poznámky:

- Chlazení může trvat déle v letních měsících nebo jindy, pokud je vyšší teplota v místnosti.
- Po odpojení vyčkejte 10 minut nebo déle, než chladničku opět zapojíte. Mohli byste poškodit kompresor.

### Pokojevá teplota

Klimatickou třídu lze najít na typovém štítku na levé straně prostoru chladničky. Ukazuje pokojovou teplotu, při níž může být spotřebič v chodu.

Klimatická třída	Povolena okolní teplota
<b>SN</b> (Rozšířená teplota)	+10 °C až 32 °C
<b>N</b> (Teplotní rozsah)	+16 °C až 32 °C
<b>ST</b> (Subtropické klima)	+16 °C až 38 °C
<b>T</b> (Tropy)	+16 °C až 43 °C

### Pro úsporu energie

1. Chladnička musí být umístěna na suchém, chladném a dobře větraném místě. Čím nižší je okolní teplota, tím lepší účinnost. (Rozměry a prosím najdete na straně 187.)
2. Kombinací zásuvek a polic v chladničce bylo docíleno většího prostoru a neúčinnější spotřeby energie.
  - Vytáhněte dvě horní zásuvky z mrazničky. (Spodní zásuvku mrazničky nechejte na místě.)
  - Připevněte zásuvky a police do chladničky na místa znázorněná v oddíle "Díly" (str.189).
  - Odstraněním zásuvky z chladicího prostoru lze zlepšit cirkulaci chladného vzduchu. Současně lze uložit větší množství potravin.
3. Nastavte režim spořiče obrazovky.
4. Chladničku nepřepíňujte, abyste nebránili cirkulaci vzduchu.
5. Dvířka otvírejte pouze v případě nutnosti a p oco nejkratší dobu.
6. Příležitostně vyčistěte ventilační otvory na zadní straně chladničky vysavačem apod. (Postupujte opatrně, abyste nepoškodili chladicí potrubí uvnitř krytu.)
7. Po nastavení režimu "rychlomrazení" nebo "rychlchlazení" vzroste spotřeba energie.

Obrázek níže se váže k typu NR-B29SG2 a může se mírně odlišovat od skutečného vzhledu vaší chladničky.

## Prostor chladničky

Teplotu lze nastavit v rozmezí od 2 °C do 8 °C.



Vařené potraviny, nápoje, vajíčka, koláče, mléčné produkty

## Chladicí prostor

Teplota je o 1 °C až 2 °C nižší než teplota nastavená pro chladničku. Podrobnosti o používání chladicího prostoru naleznete na straně 191.



Sýr, máslo, párky

## Prostor mrazničky

Teplotu lze nastavit v rozmezí od -24 °C do -16 °C.



Zmrazené maso, drůbež, ryby, zmrzlina

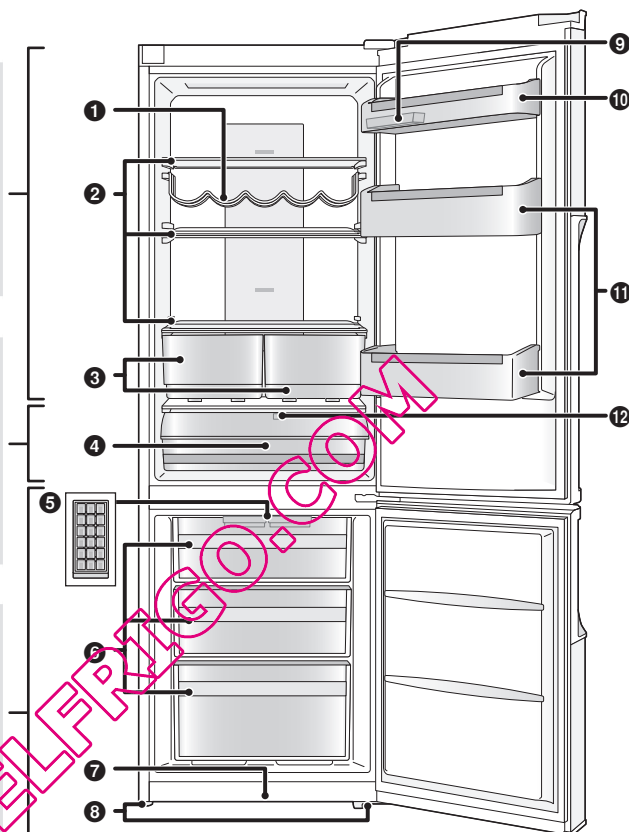

- |                               |                      |                          |
|-------------------------------|----------------------|--------------------------|
| 1 Stojan na vína              | 5 2 přihrádky na led | 9 2 přihrádky na vajíčka |
| 2 Skleněné police*            | 6 Zásuvky mrazáku    | 10 Police ve dveřích*    |
| 3 Přihrádky na zeleninu       | 7 Ochranná lišta     | 11 Police na lahve       |
| 4 Zásuvka chladicího prostoru | 8 Stavitelné nohy    | 12 Posuvný díl           |

\*Model NR-B32SG2/NR-B32SW2 obsahuje navíc následující díly.

- Skleněná police
- Police ve dveřích

### Poznámka:

- Polohy lze změnit podle umístění nainstalovaných dveří a polic na lahve. Počítejte si však opatrně, neboť uložené potraviny a nápoje mohou vypadnout při otevření a zavření dveří v závislosti na umístění polic.
- Pokud zavřete dvířka, zatímco jsou otevřené zásuvky (přihrádka na zeleninu/chladicí prostor/mraznička), může dojít k poškození zásuvek.

## Řídicí panel

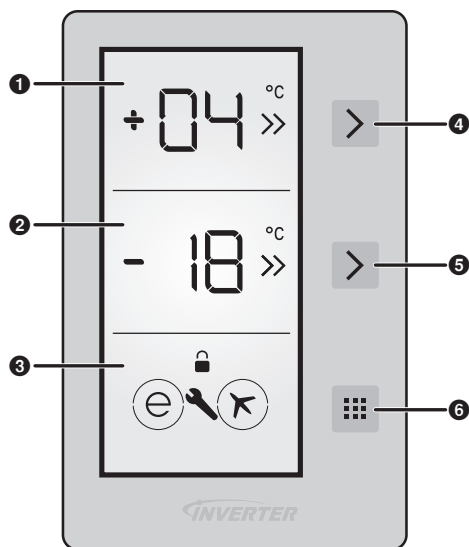

### Oblast displeje

- 1 Displej teploty chladničky**
  - Je zobrazena nastavená teplota.
  - Pokud je aktivní režim rychlochlazení, blikají střídavě dvě značky >>.
- 2 Displej teploty mrazničky**
  - Je zobrazena nastavená teplota.
  - Pokud je aktivní režim rychlomrazení, blikají střídavě dvě značky >>.
- 3 Displej funkcí**
  - Pokud je nastaven úsporný režim (Eco) e a režim Holiday (Dovolená) ✈, okolo značek jsou zobrazeny kroužky.
  - Pokud jsou aktivní funkce dětský zámek 🔒 a alarm 🚨, jsou zobrazeny značky pro tyto funkce.

### Oblast ovladačů

- 4 Tlačítko volby chladničky**
- 5 Tlačítko volby mrazničky**
- 6 Tlačítko režimů**

### Poznámky:

- Tato chladnička používá mikroprocesor pro ovládání teploty. Teplota v chladničce se liší podle takových faktorů, jako jsou změny teploty v místnosti, četnost otevírání a zavírání dveří a množství potravin uvnitř a způsob jejich uskladnění.

# Nastavení teploty

## Prostor chladničky

Výchozí nastavení teploty chladničky je 4 °C.

- 1 **Jednou stiskněte tlačítko**  (horní) a do 1 sekundy jej stiskněte znovu.
  - Lze nastavit teplotu.
- 2 **Tiskněte opakovaně tlačítko, dokud nebude nastavena požadovaná teplota.**

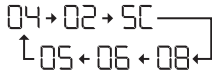

- Pokud není během nastavování po dobu 1 sekundy provedena žádná operace, nastavená hodnota zabliká a zazní akustický signál oznamující, že je teplota nastavena.

### Poznámka:

- Pokud se ukončí nebo zruší režim rychlochlazení, rychlomrazení, úsporný režim (Eco) nebo Holiday (Dovolená), spotřebič zvolí své předchozí nastavení.

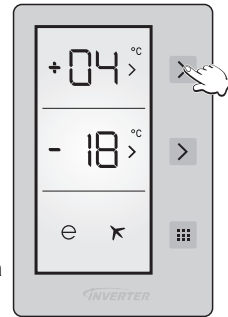

## Prostor mrazničky

Výchozí nastavení teploty chladničky je -18 °C.

- 1 **Jednou stiskněte tlačítko**  (dolní) a do 1 sekundy jej stiskněte znovu.
  - Lze nastavit teplotu.
- 2 **Tiskněte opakovaně tlačítko, dokud nebude nastavena požadovaná teplota.**

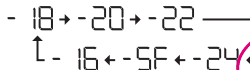

- Pokud není během nastavování po dobu 1 sekundy provedena žádná operace, nastavená hodnota zabliká a zazní akustický signál oznamující, že je teplota nastavena.

### Poznámka:

- Pokud se ukončí nebo zruší režim rychlochlazení, rychlomrazení, úsporný režim (Eco) nebo Holiday (Dovolená), spotřebič zvolí své předchozí nastavení.

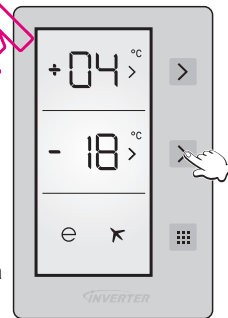

## Chladicí prostor

Teplotu chladicího prostoru lze upravit otevřením nebo zavřením posuvného dílu, který se nachází uvnitř prostoru.

### Otevřeno

Otočením posuvného dílu do otevřené polohy nastavíte teplotu prostoru tak, aby byla o 1 °C až 2 °C nižší než teplota nastavená pro chladničku, a prostor bude fungovat jako chladicí prostor.



### Zavřeno

Otočením posuvného dílu do zavřené polohy nastavíte teplotu prostoru tak, aby byla stejná jako teplota nastavená pro chladničku, a prostor bude fungovat jako součást chladničky.

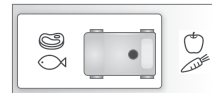

- Tento prostor slouží jako prostor s teplotou 0 °C. Při umístění potravin do chladicího prostoru namísto mrazničky nebo chladničky zůstanou potraviny déle čerstvé a přitom si zachovají svůj čerstvý vzhled. Pokud se zásuvka chladicího prostoru zašpiní, vyndejte ji a omyjte ji vodou. (Voda zamrzá při 0 °C, ale potraviny obsahující sůl nebo cukr zamrzají při nižších teplotách.) Chladicí prostor obvykle slouží k uložení čerstvých ryb, potravin v nálevu, rýže atd.
- Vytáhněte zásuvku chladicího prostoru ven směrem k sobě, víko se otevře automaticky.

### Poznámka:

- Neumísťujte sem potraviny, které chcete zmrazit, ani nádoby na led.

## Používání užitečných funkcí

### Režim “rychlomrazení”

#### Funkce:

- V tomto režimu lze mrazničku rychle ochladit, což umožňuje zmrazit čerstvé potraviny apod., které jsou do ní vloženy.
- Režim “rychlomrazení” se automaticky ukončí po 24 hodinách nebo v případě, že teplota snímače mrazničky klesne pod  $-32\text{ }^{\circ}\text{C}$ .

#### Nastavení:

1. Tiskněte **>** (dolní), dokud se nezobrazí položka „SF“.
  2. Pokud není během nastavování po dobu 1 sekundy provedena žádná operace, položka „SF“ zabliká a zazní akustický signál oznamující, že je nastaven režim rychlomrazení.
- V tomto režimu je zobrazena položka „SF“ a blikají střídavě dvě značky **>>**.
  - Režim lze zrušit stisknutím **>** (dolní).

#### Poznámky:

- V tomto režimu:
  - Stiskem tlačítka **>** (dolní), se zruší režim “rychlomrazení” a lze nastavit požadovanou teplotu.
  - Úsporný režim (Eco) a režim Holiday (Dovolená) nelze zvolit.
  - Lze nastavit teplotu chladničky.
- Účinek na uskladněné potraviny můžete snížit, pokud nastavíte režim “rychlomrazení” několik hodin předtím, než vložíte potraviny do prostoru mrazničky.
- Po 3 hodinách od nastavení režimu rychlomrazení zazní zvuková výstraha. Poté můžete vložit malé množství potravin.
- Následující pokyny se doporučují, pokud chcete získat maximální mrazicí výkon.
  - ① Dvacet čtyř hodin před uložením potravin nastavte teplotu mrazničky na  $-24\text{ }^{\circ}\text{C}$  a teplotu chladničky na  $2\text{ }^{\circ}\text{C}$ .
  - ② Nastavte režim “rychlomrazení” 10 hodin před uložením potravin.
  - ③ Pokud si přejete uskladnit velké množství potravin, vyjměte z mrazničky dvě horní zásuvky a položte potraviny přímo na skleněnou polici nebo do nejnižší zásuvky mrazničky.  
(Vyšší mrazicí výkon dosáhnete, pokud potraviny umístíte přímo na horní skleněnou polici.)
- Maximální mrazicí výkon do 24 hodin je uveden na štítku s parametry.

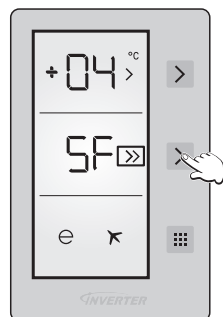

### Režim “rychlchlazení”

#### Funkce:

- V tomto režimu lze rychle ochladit potraviny před jejich konzumací, chladit a skladovat velké množství potravin a rychle ochladit nápoje.
- Režim “rychlchlazení” se automaticky ukončí po 8 hodinách nebo v případě, že teplota snímače chladničky klesne pod  $0\text{ }^{\circ}\text{C}$ .

#### Nastavení:

1. Tiskněte **>** (horní), dokud se nezobrazí položka „SC“.
  2. Pokud není během nastavování po dobu 1 sekundy provedena žádná operace, položka „SC“ zabliká a zazní akustický signál oznamující, že je nastaven režim rychlochlazení.
- V tomto režimu je zobrazena položka „SC“ a blikají střídavě dvě značky **>>**.
  - Režim lze zrušit stisknutím **>** (horní).

#### Poznámky:

- V tomto režimu:
  - Stiskem tlačítka **>** (horní), se zruší režim “rychlchlazení” a lze nastavit požadovanou teplotu.
  - Úsporný režim (Eco) a režim Holiday (Dovolená) nelze zvolit.
  - Lze nastavit teplotu mrazničky.

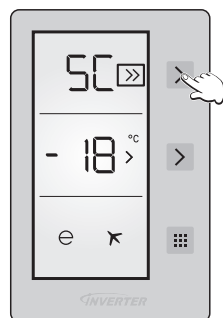







## Úsporný režim (Eco)

### Funkce:

- V tomto režimu řídicí jednotka nastavuje úsporný provoz mrazničky a chladničky.
- V tomto režimu se teplota chladničky automaticky nastaví na 4 °C a teplota mrazničky se automaticky nastaví na -18 °C.

### Nastavení:

1. Tiskněte opakovaně , dokud se okolo položky  nezobrazí kroužek.
  2. Pokud není během nastavování po dobu 1 sekundy provedena žádná operace, kroužek okolo položky  zabliká a zazní akustický signál oznamující, že je nastaven úsporný režim (Eco).
- V tomto režimu je na displeji teploty chladničky/mrazničky zobrazen symbol „E“ a okolo symbolu  je zobrazen kroužek.
  - Režim lze zrušit stisknutím .

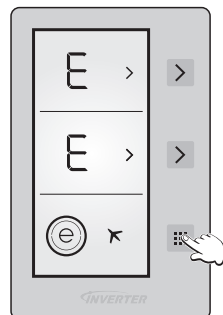

### Poznámky:





- V tomto režimu:
  - Mrazničku a chladničku lze nastavit. Po zrušení úsporného režimu (Eco) bude nastavení zachováno.
  - Je možné zvolit režimy rychlochlazení a rychlomrazení. Úsporný režim (Eco) se automaticky zruší a aktivuje se zvolený režim.
  - Po zrušení úsporného režimu (Eco) lze zvolit režim Holiday (Dovolená) a zvolený režim bude aktivován.

## Režim Holiday (Dovolená)

### Funkce:

- Nastavte tento režim, pokud nebudete chladničku delší dobu používat, například v době dlouhé dovolené.
- V tomto režimu se teplota chladničky automaticky nastaví na 8 °C a teplota mrazničky se automaticky nastaví na -18 °C.

### Nastavení:

1. Tiskněte opakovaně , dokud se okolo položky  nezobrazí kroužek.
  2. Pokud není 1 sekundu během nastavování provedena žádná operace, kroužek okolo položky  zabliká a zazní akustický signál oznamující, že je nastaven režim Holiday (Dovolená).
- Na displeji teploty mrazničky se zobrazuje symbol „H“. Na displeji teploty chladničky se nezobrazuje žádná indikace.
  - V tomto režimu je na displeji teploty mrazničky zobrazen symbol „H“ a okolo symbolu  je zobrazen kroužek.

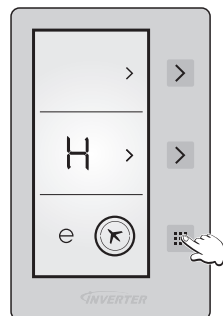

### Poznámky:

- Než použijete tento režim, vyprázdněte chladničku a zavřete dvířka.
- Při ukončení tohoto režimu se obnoví provoz chladničky na předchozí nastavení.
  - Mrazničku a chladničku lze nastavit. Po zrušení režimu Holiday (Dovolená) bude nastavení zachováno.
  - Je možné zvolit režimy rychlochlazení a rychlomrazení. Režim Holiday (Dovolená) se automaticky zruší a aktivuje se zvolený režim.
  - Po zrušení režimu Holiday (Dovolená) lze zvolit úsporný režim (Eco) a zvolený režim bude aktivován.





## Používání užitečných funkcí (pokračování)

### Režim chlazení nápojů

#### Funkce:

- Lze rychle ochladit nápoje v mrazničce.
- Tento režim má funkci časovače a lze jej nastavit tak, aby zazněl akustický signál ve chvíli, když časovač dosáhne 5, 10, 15, 20, 25 nebo 30 minut.
- Jakmile zazní akustický signál, vyjměte lahve. Ponecháte-li lahve v mrazničce delší dobu, jejich obsah může zmrznout a lahve mohou prasknout.

#### Nastavení:

1. Stiskněte na 5 sekund tlačítko  (dolní).
  2. Na displeji teploty mrazničky se zobrazí symbol „dc“ a na displeji teploty chladničky bude blikat hodnota „05“.
  3. Stisknutím  (horní) můžete upravit čas (05-10-15-20-25-30 minut).
  4. Vybraný čas třikrát zabliká na displeji a zazní akustický signál.
  5. Zahájí se minutové odpočítávání od nastavené doby a na displeji bude blikat zbývajcí čas.
- Pokud chcete režim chlazení nápojů zrušit, stiskněte na 5 sekund tlačítko  (dolní).
  - Když nastavený čas vyprší, zazní akustický signál a obě indikace na displeji (například „00“ a „dc“) budou blikat, dokud nestisknete  (dolní).

#### Poznámky:



- Při použití tohoto režimu pravidelně kontrolujte teplotu lahví.
- Jakmile se lahve dostatečně vychladí, vyjměte je z mrazničky.

### Režim spořiče obrazovky

#### Funkce:

- Nastavením tohoto režimu lze vypnout podsvícení displeje, aby byla šetřena energie.

#### Nastavení:

1. Funkci automatického spořiče obrazovky zapnete stisknutím  na 3 sekundy.
  2. Pokud není 5 sekund provedena žádná operace a nejsou otevřena žádná dvířka, podsvícení displeje se vypne a všechny ostatní značky a znaky zůstanou na displeji.
- Vybrané režimy a funkce jsou zachovány.
  - Pokud chcete automatický spořič obrazovky vypnout a ponechat podsvícení displeje zapnuté, stiskněte na 3 sekundy .

#### Poznámky:





- Pokud je zapnuta funkce automatický spořič obrazovky a podsvícení displeje se na chvíli vypne, při stisknutí jakéhokoli tlačítka nebo otevření některých dvířek se podsvícení displeje znovu zapne a na displeji budou indikovány nastavené funkce.
- Pokud je zapnut spořič obrazovky a dětský zámek, spořič obrazovky se aktivuje. Proto, když jsou obě funkce aktivní, se při stisknutí jakéhokoli tlačítka nebo otevření některých dvířek zapne podsvícení displeje.

### Funkce dětský zámek

#### Funkce:

- Nastavením dětského zámku lze zabránit tomu, aby děti změnily nastavení, když si hrají s tlačítky.

#### Nastavení:

1. Dětský zámek nastavíte tak, že na 5 sekund stisknete  (horní) a  (dolní).
- Když je nastaven dětský zámek, svítí symbol .
- Pokud chcete režim zrušit, stiskněte na 5 sekund  (horní) a  (dolní). Aktuálně nastavený režim nelze změnit, dokud nebude zrušen dětský zámek.

#### Poznámky:

- Pokud dojde k výpadku elektřiny nebo pokud bude odpojena napájecí zástrčka, dětský zámek bude zrušen.

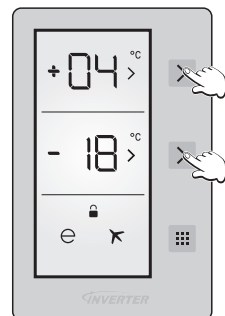
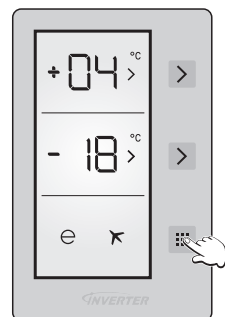
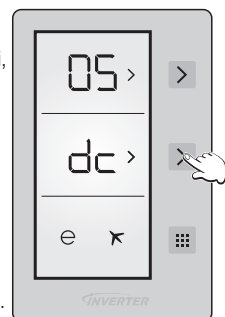

## Funkce upozorňování uživatele

Funkce upozorňování uživatele budou aktivní v následujících situacích.

Situace	Podrobnosti	Akustická výstraha	Způsob vypnutí výstrahy
Režim se ukončil.	• Vypršel nastavený čas v režimu chlazení nápojů.	Trvale zní akustický signál	Stiskněte  .
Pootevřená dvířka.	• Dvířka chladničky a/nebo mrazničky jsou otevřena více než 2 minuty.	Zazní každých 5 sekund	Zavřete dvířka.

## Tvorba kostek ledu

Otevřete mrazničku, vytáhněte horní zásuvku a vyndejte nádobu na led z horní stěny. Příhrádku na led naplňte vodou až po rysku vodní hladiny a vložte příhrádku zpět.

Když jsou kostky ledu hotové, vytáhněte horní zásuvku a vyjměte příhrádku na led. Nepatrně zkruťte příhrádku na led přidržením po stranách, kostky ledu vypadnou z příhrádky. Poté vraťte příhrádku na led na své místo.

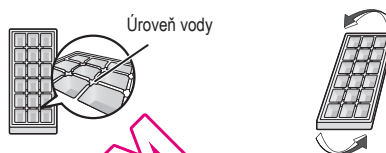

## Vyndávání a upevňování polic

### Chladnička

#### Skleněné police

Mírně nadzdvihněte vnitřní stranu policičky a vytáhněte ji ven. Chcete-li vyjmout skleněné police, je před jejich vytažením nutné nejprve odstranit dvířka a police na lahve, pokud překáží. Při vyndávání skleněné police otevřete dvířka tak, aby se dotýkala záračky.

#### Příhrádky na zeleninu

Přitáhněte příhrádky na zeleninu k sobě a vytáhněte je.

#### Police ve dveřích a police na lahve

Lehce ji nadzdvihněte a potom vyjměte.

#### Zásuvka chladicího prostoru

Vytáhněte zásuvku, držte přední část, zvedněte ji šikmo a nádobu vyndejte.

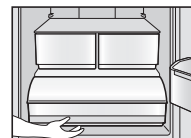
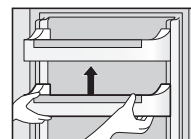
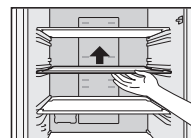

### Mraznička

Vytáhněte zásuvku, mírně nadzdvihněte její přední část a vyjměte ven. Po vyjmutí zásuvky můžete skladovat potraviny v prázdném prostoru.

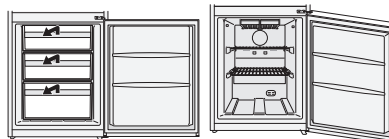

## Pokyny pro péči a čištění

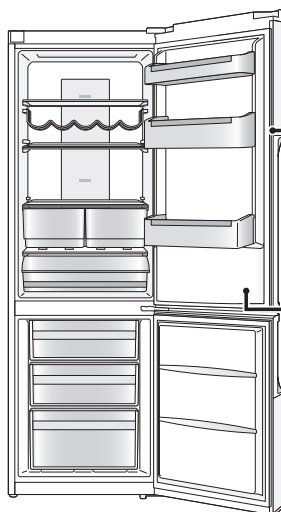

### Denní čištění

Otřete součásti suchým hadrem.

**Místa, která se snadno zašpiní:**

#### Těsnění dveří



Špinavé těsnění se snadno poškodí a může dojít k úniku studeného vzduchu.

#### Police na lahve

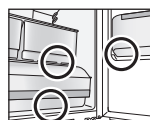

Dojde-li k nahromadění nečistot, okamžitě je otřete.

Jednou za rok vypojte chladničku ze zásuvky a vyjměte police na čištění.

### Díly, které lze omývat vodou

#### Chladnička

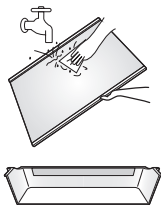

- Skleněné police
- Police ve dveřích
- Police na lahve
- Příhrádky na vajíčka
- Příhrádky na zeleninu
- Zásuvka chladicího prostoru

#### Mraznička

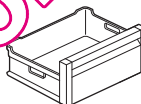

- Zásuvky mrazáku
- Příhrádky na led

#### Poznámka:

- Nepoužívejte brusné čisticí prostředky, např. sodu, protože by mohlo dojít k poškození plastu.

### Čištění řídicího panelu

Řídicí panel je vyroben ze speciálních materiálů. Pro ochranu povrchu před poškozením nepoužívejte na čištění chemické prostředky. Místo toho otřete suchým hadříkem nebo mírně navlhčeným jemným hadříkem.

### Čištění vnějšího povrchu chladničky

Vyčistěte vnější povrch chladničky jemným hadříkem navlhčeným v teplé vodě. Pokud nelze nějakou skvrnu odstranit, použijte neutrální čisticí prostředek pro domácnost a potom otřete hadříkem navlhčeným teplou vodou. Otřete zbylé kapky vody hadrem.

### Poznámky pro čištění

**Nečistěte** žádné díly chladničky následujícími látkami:

- **Alkalické nebo slabě alkalické prací prostředky** - Mohlo by dojít k popraskání plastových dílů.
- **Brusný prášek, mýdlový prášek, olejové čističe, horká voda, drátěnka, kyseliny, benzen, rozpouštědla, alkoholové čističe** - tyto látky mohou poškodit povrchový lak a plastové díly chladničky.

Vždy otřete jakékoli skvrny od oleje. Mohlo by dojít k popraskání plastových dílů.



**VÝSTRAHA**

### Kontroly

- Není poškozen napájecí kabel?
- Není napájecí zástrčka horká?
- Je zástrčka pevně zasunuta do zásuvky?

Pokud dojde k poškození napájecího kabelu nebo kontrolky LED, obraťte se na autorizovaný servis. **NEPOKOUŠEJTE** se tyto díly vyměnit sami.



**POZOR**

### Delší doba nepoužívání

Pokud chladničku delší dobu nebudete používat, odpojte ji od sítě a vyčistěte zásuvku podle popisu výše. Poté nechte dveře 2 - 3 dny otevřené. Prostor chladničky tak dokonale vyschne a nedošlo k vzniku záspachu nebo plísně.

Chladničku většinou není nutné vypínat. Její životnost bude delší, pokud ji necháte zapnutou při běžném používání.

### Před přemísťováním nebo přepravou chladničky

- ① Vymějte všechny potraviny.
- ② Vypojte přístroj ze zásuvky.
- ③ Nadzdvihněte nastavitelnou nohu.
- ④ Přitáhněte, nebo 'nechte kráčet' chladničku k sobě.
- ⑤ Chcete-li vysušit vodu v odpařovací misce, použijte například utěrku.

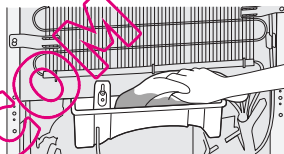

(Na spodu zadní části chladničky)

### Přemísťování a přeprava chladničky

Chladničku by měli přenášet alespoň dva lidé.

- ① Pevně zašroubujte nastavitelné nožky.
- ② Uchopte nastavitelné nožky na jednom konci a rohy na druhém, jak je zobrazeno.

#### Poznámka:

- Při přenášení nedržte chladničku za dvířka. Vždy chladničku přenášejte v její normální poloze nastojato.

Zajistěte dveře  
lepicí páskou

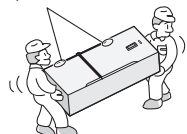

## Řešení problémů

Chladnička vás upozorní, pokud budou teploty pro chladničku a mrazničku na nevhodné úrovni nebo pokud dojde k problému se spotřebičem. Varovné kódy se zobrazují na displeji teploty chladničky/mrazničky.

Varovné kódy	Význam	Podrobnosti a řešení
Sr	Chyba/upozornění	Některé součásti nefungují nebo existuje problém s chlazením. • Zavolejte co nejdříve do servisu.
LF	Mraznička není dostatečně chladná.	Toto upozornění se zobrazuje hlavně po dlouhodobém výpadku elektřiny. 1. Nezmrazujte potraviny, které se rozmrazily, a co nejdříve je spotřebujte. 2. Nastavte pro teplotu mrazničky nižší hodnotu nebo nastavte režim rychlomrazení, dokud mraznička nedosáhne normální teploty. 3. Nevkládejte čerstvé potraviny, dokud není tento problém vyřešen.
LC	Chladnička není dostatečně chladná.	Ideální teplota pro chladničku je +4 °C. Pokud je zobrazeno toto upozornění, existuje nebezpečí, že se potraviny zkazí. 1. Nastavte pro teplotu chladničky nižší hodnotu nebo nastavte režim rychlochlazení, dokud chladnička nedosáhne normální teploty. 2. Dokud se tento problém nevyřeší, neotevírejte příliš často dvířka.
LF a LC	Nedostatečně nízká teplota.	Kombinace chyb LF a LC. • Tuto chybu uvidíte při prvním zapnutí spotřebiče. Chyba zmizí, jakmile jednotlivé části dosáhnou normální teploty.
HC	Chladnička je příliš chladná.	Potraviny začínají mrznout kvůli příliš nízké teplotě. 1. Zkontrolujte, zda je zapnutý režim rychlochlazení. 2. Zvyšte hodnotu pro teplotu chladničky.
LOPO	Nízké napětí	Když napětí klesne pod 170 V, spotřebič přejde do stabilní pozice. • Toto není chyba. Zabraňuje se tak poškození kompresoru. Toto upozornění zmizí, jakmile napětí dosáhne požadované úrovně.

Pokud se vám zdá, že chladnička nefunguje správně, zkontrolujte nejprve tyto body.  
Pokud problém nemizí, odpojte zástrčku a kontaktujte prodejce nebo autorizované servisní středisko.

## Obecné

<b>Z chladničky se ozývají zvláštní zvuky.</b>	<ul style="list-style-type: none"> <li>• Nainstalovali jste chladničku na pevnou a rovnou plochu?</li> <li>• Jsou kolem chladničky dostatečné odstupy?</li> <li>• Nevibruje něco na horní straně chladničky?</li> <li>• Je normální slyšet hluk, když se chladnička spouští nebo vypíná.</li> </ul>
<b>Slyšíte zvuk po vypnutí kompresoru.</b>	<ul style="list-style-type: none"> <li>• Toto je normální a často je to způsobeno prouděním chladicího média zpět do kompresoru.</li> </ul>
<b>Slyšíte zvuk poté, co jste otevřeli nebo zavřeli dveře.</b>	<ul style="list-style-type: none"> <li>• Toto způsobuje rozdíl tlaku vzduchu mezi vnitřkem a vnějškem chladničky.</li> </ul>
<b>Slyšíte zvuk proudění vzduchu nebo vody po otevření dveří.</b>	<ul style="list-style-type: none"> <li>• Toto způsobuje proudění chladicího média ve vnitřním potrubí.</li> </ul>
<b>Slyšíte nepřetržité pískání.</b>	<ul style="list-style-type: none"> <li>• Tento zvuk je slyšet, když je zapnutý ventilátor pro oběh studeného vzduchu.</li> <li>• Nejsou potraviny uloženy příliš těsně u sebe nebo stoupla pokojová teplota? V těchto případech běží ventilátor vzduchu na vysoké otáčky a vydává hlasitý zvuk.</li> </ul>
<b>Kompresor je poměrně hlučný.</b>	<ul style="list-style-type: none"> <li>• Nejsou potraviny uloženy příliš těsně u sebe nebo stoupla pokojová teplota? V těchto případech kompresor běží na vysoké otáčky, takže je normální, že je kompresor hlučnější.</li> </ul>
<b>Kompresor běží dlouhou dobu.</b>	<ul style="list-style-type: none"> <li>• Když poprvé zapojíte zástrčku do sítě, kompresor běží déle než obvykle, aby ochladil vnitřek chladničky na požadovanou teplotu.</li> <li>• Je nastavený režim "rychlomrazení" nebo "rychlchlazení"?</li> <li>• Neotevírali jste a nezavřeli jste často dvířka? Jsou dvířka zcela uzavřena?</li> <li>• Nejsou potraviny uloženy příliš těsně u sebe nebo nestoupla teplota v místnosti?</li> <li>• Když vložíte do chladničky mnoho potravin najednou, kompresor musí běžet déle.</li> </ul>
<b>Na vnější straně chladničky se tvoří kondenzace.</b>	<ul style="list-style-type: none"> <li>• Kondenzace se může vytvořit, pokud stoupne vlhkost v místnosti, je to zcela normální. Otřete ji suchým hadříkem.</li> </ul>
<b>Vnější strana chladničky je horká na dotyk.</b>	<ul style="list-style-type: none"> <li>• Chladnička se může po zapnutí zahřát, dokud se vnitřek chladničky dostatečně neochladí. Chladnička se může zahřát i poté, co se přihrádky ochladily. Toto je způsobeno provozem sáláním tepla potrubí chladničky, které má zabránit kondenzaci a není tedy chybnou funkcí.</li> </ul>
<b>Ovladače na řídicím panelu nelze použít.</b>	<ul style="list-style-type: none"> <li>• Je chladnička zapnutá?</li> </ul>
<b>Zní akustická výstraha.</b>	<ul style="list-style-type: none"> <li>• Dvířka chladničky a/nebo mrazničky jsou otevřená. Zavřete je.</li> </ul>
<b>Kontrolka LED se nerozsvěcuje.</b>	<ul style="list-style-type: none"> <li>• Byl nastaven režim Holiday (Dovolená)? V režimu Holiday (Dovolená) se kontrolka LED na chladničce nerozsvěcuje.</li> <li>• Je chladnička napájena?</li> <li>• Pokud je nutné vyměnit kontrolku LED, obraťte se na prodejce nebo autorizovaný servis.</li> </ul>

## FAQs (pokračování)

### Chladnička a mraznička

<b>Chladnička nechládí (a mraznička nemrazí).</b>	<ul style="list-style-type: none"><li>• Je chladnička zapnutá?</li></ul>
<b>Chladnička nechládí (a mraznička nemrazí) dostatečně.</b>	<ul style="list-style-type: none"><li>• Není nastavena příliš vysoká teplota?</li><li>• Není chladnička vystavena přímému světlu nebo nestojí u tepelného spotřebiče?</li><li>• Jsou kolem chladničky dostatečné odstupy?</li><li>• Nejsou potraviny uloženy příliš těsně u sebe nebo nestoupá teplota v místnosti?</li><li>• Neotevírali jste a nezavírali jste často dvířka? Jsou dvířka zcela uzavřena?</li><li>• Není chladnička nastavena na režim dovolené?</li><li>• Když do chladničky vložíte teplé jídlo, teplota na chvíli stoupne.</li><li>• V chladném období nebo při nízké pokojové teplotě se vám může zdát, že chladnička nechládí.</li></ul>
<b>Je rozdíl mezi nastavenou teplotou a skutečnou teplotou.</b>	<ul style="list-style-type: none"><li>• Když do chladničky vložíte teplé jídlo, teplota na chvíli stoupne.</li></ul>
<b>Potraviny v chladničce zmrznou.</b>	<ul style="list-style-type: none"><li>• Není nastavena příliš nízká teplota v chladničce?</li><li>• Nebyly potraviny umístěny v zadní části chladničky? Oblast u zadní stěny je tam, kde jsou teploty nejnižší, takže sem nevkládejte potraviny, které mohou snadno zmrznout.</li></ul>
<b>V chladničce a zásuvkách se tvoří kondenzace.</b>	<ul style="list-style-type: none"><li>• Může se objevit kondenzace, pokud dveře často otevíráte a zavíráte nebo když je nedostatečně zavřete. Otřete ji suchým hadříkem.</li></ul>
<b>Dvířka mrazničky se ztěžka otevírají.</b>	<ul style="list-style-type: none"><li>• Dvířka lze někdy obtížně otevřít, pokud byla právě zavřena.</li><li>• Rozdíl v tlaku vzduchu mezi vnitřkem a vnějškem může občas způsobit potíže s otevíráním dvířek mrazničky. Chvilku počkejte a pak se pokuste dveře otevřít.</li></ul>
<b>V chladničce se objevil zápach.</b>	<ul style="list-style-type: none"><li>• Byly potraviny se silným zápachem důkladně uzavřeny, než jste je vložili do chladničky? Umístěte potraviny do uzavřené nádoby a uložte je.</li><li>• Zápach může ulpět na povrchu v chladničce. Otřete plochy měkkým hadrem namočeným ve vlažné vodě.</li></ul>



# Specifikace

TYP	NR-B29SG2-SE NR-B29SG2-SF NR-B29SG2-SB	NR-B29SW2-WE NR-B29SW2-WF NR-B29SW2-WB	NR-B32SG2-SE NR-B32SG2-SF NR-B32SG2-SB	NR-B32SW2-WE NR-B32SW2-WF NR-B32SW2-WB
KATEGORIE	Chladnička-Mraznička			
BEZNÁMRAZOVÉ PROSTORY	VŠECHNY PROSTORY			
KLIMATICKÁ TŘÍDA	T <sup>1</sup>			
CELKOVÝ HRUBÝ OBJEM	332 L		367 L	
CELKOVÝ ČISTÝ OBJEM	289 L		324 L	
ČISTÝ OBJEM CHLADNIČKY	189 L		224 L	
ČISTÝ OBJEM CHLADÍČÍHO PROSTORU	28 L			
CELKOVÝ OBJEM MRAZNIČKY	72 L			
VENKOVNÍ ROZMĚRY ŠÍŘKA x HLOUBKA x VÝŠKA	600 mm x 652 mm x 1898 mm		600 mm x 652 mm x 2044 mm	
ČISTÁ HMOTNOST	77 kg		80 kg	
NOMINÁLNÍ NAPĚTÍ	220 V - 240 V			
NOMINÁLNÍ FREKVENCE	50 Hz			
SPOTŘEBA ENERGIE	240 kWh/rok <sup>2</sup>		250 kWh/rok <sup>2</sup>	
MRAZICÍ KAPACITA	12 g/24 h			
HLUČNOST	42 dB			
MAX. DOBA SKLADOVÁNÍ BEZ ELEKTŘINY	18 hodin			
CHLADICÍ MÉDIUM/ZÁTĚŽ	R600a/55 g		R600a/60 g	
PĚNIČ	Cyklopentan			

## Poznámky:

<sup>1</sup> Povolená okolní teplota: 16 °C až 43 °C

<sup>2</sup> Roční spotřeba energie je založena na výsledcích standardních testů za 24 hodin.  
Skutečná spotřeba energie se liší podle způsobu používání spotřebiče a jeho umístění.

## Když jsou dvířka zcela otevřena

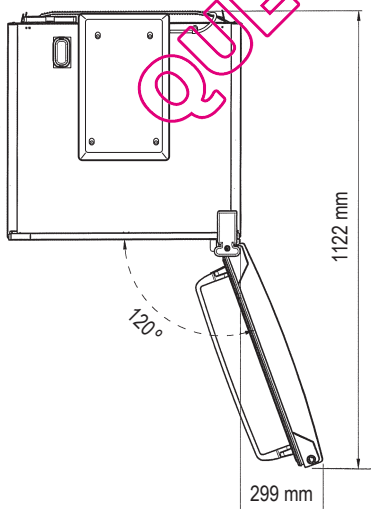

QUELFRIGO.COM

[QUELFRIGO.COM](http://QUELFRIGO.COM)

QUELFRIGO.COM

**Panasonic Corporation**

Website : <http://panasonic.net/>

Pursuant to the directive 2004/108/EC, article 9(2)

**Panasonic Testing Centre**

**Panasonic Marketing Europe GmbH**

Winsbergring 15, 22525 Hamburg, Germany

©Panasonic Corporation 2012

Y0512-0  
AK-163090  
Printed in Turkey.