

QUELFRIGO.COM

MANUEL D'UTILISATION

**SXS**

**REFRIGERATEUR**

Veillez lire attentivement ces instructions avant d'utiliser votre appareil et les conserver pour une future utilisation.

[QUELFRIGO.COM](http://QUELFRIGO.COM)

## Table des matières

<b>Introduction</b>	Enregistrement	4
	Consignes de sécurité importantes	4
	Consignes de sécurité importantes	5
	Identification des pièces	13
<b>Installation</b>	Lieu d'installation	14
	Comment remplacer le filtre purificateur à eau (S'applique uniquement aux modèles équipés d'un filtre interne.)	15
	Démontage des portes	16
	Remontage des portes	17
	Installation du tuyau d'arrivée d'eau	17
	Ajustement de la hauteur	18
	Si la porte du congélateur ne s'aligne pas sur la hauteur de la porte du réfrigérateur	18
<b>Utilisation</b>	Mise en service	19
	Réglage des températures et fonctions	19
	Home Bar (certains modèles uniquement)	26
	Clayette	27
	Indicateur LED (Congélateur/Réfrigérateur)	28
	Pure N Fresh (certains modèles uniquement)	28
	Casier à bouteilles (certains modèles uniquement)	29
	Boîte à œufs (certains modèles uniquement)	29
	V Fresh (certains modèles uniquement)	29
Désodoriseur (certains modèles uniquement)	29	
<b>Suggestions de conservation des aliments</b>	Emplacement des aliments	30
	Rangement des aliments	31
	Méthode d'économie d'énergie	31
<b>Entretien</b>	Démontage des pièces	32
	Informations générales	34
	Nettoyage	34
	Dépannage	35
	C'est normal...	40

## Enregistrement

Les numéros de modèle et de série figurent à l'intérieur ou à l'arrière du compartiment réfrigérateur de cet appareil. Ces numéros sont spécifiques de cet appareil et ne s'appliquent à aucun autre. Notez les informations demandées ci-dessous et conservez ce manuel comme preuve de votre achat. Agrafez votre reçu ici.

Date d'achat : \_\_\_\_\_  
 Revendeur : \_\_\_\_\_  
 Adresse du revendeur : \_\_\_\_\_  
 N° de téléphone du revendeur : \_\_\_\_\_  
 N° de modèle : \_\_\_\_\_  
 N° de série : \_\_\_\_\_



## Consignes de sécurité importantes

Avant d'être mis en service, ce réfrigérateur doit être correctement installé et placé conformément aux instructions d'installation fournies dans ce manuel.

Lorsque vous déplacez votre réfrigérateur, veillez à ne pas écraser le cordon d'alimentation ni à l'endommager de quelque façon que ce soit.

Une fois que votre réfrigérateur est en service, ne touchez pas les surfaces froides du compartiment congélateur, notamment si vous avez les mains humides. Votre peau pourrait rester collée à ces surfaces extrêmement froides.

Débranchez le cordon d'alimentation de la prise secteur avant de procéder au nettoyage du réfrigérateur ou à d'autres opérations. Ne touchez jamais le cordon avec les mains humides, vous risqueriez de recevoir un choc électrique ou de vous blesser.

Ne placez jamais de produits en verre dans le congélateur, car ils risqueraient d'exploser en raison de la dilatation de leur contenu lors de la congélation.

N'introduisez jamais les mains dans la réserve à glaçons du distributeur automatique de glaçons, vous pourriez être blessé par le fonctionnement du distributeur.

Cet appareil n'est pas destiné à être utilisé par de jeunes enfants ou des personnes infirmes sans surveillance.

**N'utilisez pas  
de rallonge**

Dans la mesure du possible, branchez le réfrigérateur seul sur la prise secteur pour éviter que la combinaison avec d'autres appareils ou lampes ne provoque une surcharge pouvant entraîner une coupure de courant.

Le réfrigérateur-congélateur doit être placé de sorte que la prise secteur soit facilement accessible pour le débrancher rapidement en cas d'incident.

Si le cordon d'alimentation est endommagé, il doit être remplacé par le fabricant, son service après-vente ou une personne qualifiée autre pour éviter tout danger.

**Accessibilité de la  
prise secteur  
Remplacement du  
cordon d'alimentation**





## ⚠️ Consignes de sécurité importantes

### PRÉCAUTIONS DE SÉCURITÉ ÉLÉMENTAIRES

Ce manuel contient de nombreuses instructions importantes pour la sécurité. Lisez et respectez toujours toutes ces instructions.

⚠️ Ce signe est le symbole d'avertissement pour votre sécurité. Il attire votre attention sur les instructions qui vous préviennent des risques de blessure ou de mort pour vous ou des tiers, ou des risques d'endommagement de l'appareil. Toutes les instructions importantes pour la sécurité seront précédées du symbole d'avertissement et du terme DANGER, AVERTISSEMENT ou ATTENTION. La signification de ces termes est la suivante.

⚠️ **DANGER** Le non-respect de ces instructions entraînera la mort ou de graves blessures.

⚠️ **AVERTISSEMENT** Le non-respect de ces instructions risque d'entraîner la mort ou de graves blessures.

⚠️ **ATTENTION** Ces instructions indiquent un risque imminent de danger qui, s'il n'est pas évité, peut entraîner des blessures modérées ou légères, ou seulement un endommagement du produit.

Toutes les instructions pour la sécurité identifient le risque, vous indiquent comment réduire le risque de blessure et vous informent des conséquences si vous ne respectez pas les instructions.

### ⚠️ AVERTISSEMENT

Pour réduire le risque d'incendie, de choc électrique ou de blessure aux personnes lors de l'utilisation de l'appareil, vous devez respecter les précautions de sécurité élémentaires, dont les suivantes. Lisez toutes les instructions avant d'utiliser cet appareil.

#### 1. Lors du raccordement au réseau électrique

**convient d'utiliser une prise secteur dédiée.**

- Le raccordement de plusieurs appareils sur une même prise secteur peut provoquer un incendie.
- En cas de déclenchement du disjoncteur, les aliments risquent d'être abîmés et le distributeur risque de fuir.

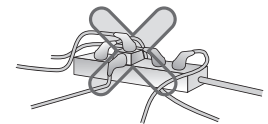

**Veillez à ce que la prise d'alimentation ne soit pas orientée vers le haut ou bien coincée derrière le réfrigérateur.**

De l'eau pourrait couler dessus ou la fiche pourrait être endommagée, d'où des risques d'incendie ou de choc électrique.

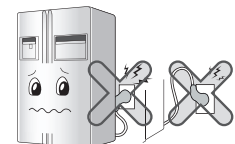

**Veillez à ce que le câble d'alimentation ne se torde pas ou ne soit pas pressé par un objet lourd qui puisse l'endommager.**

Cela pourrait provoquer un incendie ou un choc électrique.



**Veillez à ne pas modifier ni augmenter la longueur du câble d'alimentation.**

Cela pourrait entraîner un endommagement du cordon d'alimentation ou d'autres pièces et provoquer alors un choc électrique ou un incendie.

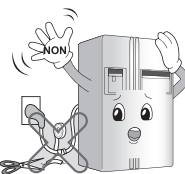

**Débranchez la prise d'alimentation lors du nettoyage, la manipulation ou le remplacement de la lampe intérieure du réfrigérateur.**

- Cela pourrait entraîner un choc électrique ou des blessures.
- Lorsque vous remplacez l'ampoule intérieure du réfrigérateur, assurez-vous que le joint en caoutchouc destiné à prévenir les étincelles électriques dans la fiche reste en place.



**Ne tirez pas du câble et ne touchez pas la prise d'alimentation avec les mains humides.**

- Cela pourrait entraîner un choc électrique ou des blessures.

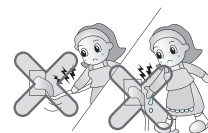

**Enlevez l'eau et la poussière de la prise d'alimentation et insérez-la avec les bouts des broches connectés avec sécurité.**

La présence de poussière ou d'eau ou un raccordement incorrect peut entraîner un incendie ou un choc électrique.

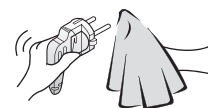

**Assurez-vous de la mise à la terre**

Un raccordement incorrect à la terre peut provoquer une panne et un choc électrique.

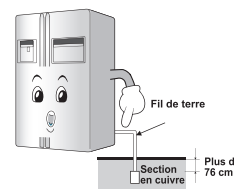

**Si le câble ou la prise d'alimentation sont endommagés ou si les trous de la prise murale sont lâches, ne les utilisez pas.**

Cela pourrait provoquer un choc électrique ou un court-circuit entraînant un incendie.

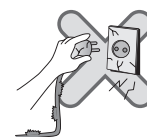

## 2. Lors de l'utilisation du réfrigérateur

**Ne placez pas d'objets lourds ou dangereux (récipients contenant du liquide) sur le réfrigérateur.**

Ils risqueraient de tomber lors de l'ouverture ou de la fermeture de la porte et d'entraîner des blessures, un incendie ou un choc électrique.



**N'installez pas le réfrigérateur dans un endroit humide ou susceptible d'éclaboussures d'eau ou de pluie.**

La perte d'isolation des pièces électriques peut provoquer une fuite de courant.

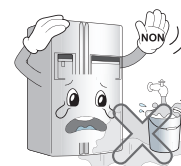

**Ne vous cramponnez pas à la porte, aux clayettes ou au distributeur du congélateur.**

Le réfrigérateur risquerait de tomber ou vous pourriez vous blesser les mains. Plus particulièrement, empêchez les enfants de se suspendre à l'appareil.

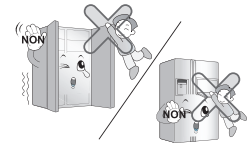

**N'utilisez pas et ne stockez pas de matériaux inflammables tels que éther, benzène, alcool, médicaments, gaz de pétrole liquéfié, aérosols ou cosmétiques à proximité ou dans le réfrigérateur.**

Cela pourrait provoquer une explosion ou un incendie.

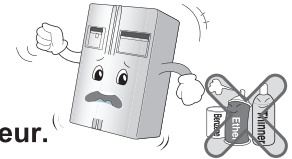

**Ne placez pas de bougie allumée dans le réfrigérateur pour enlever les odeurs.**

Cela pourrait provoquer une explosion ou un incendie.

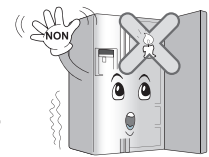

**N'introduisez pas les mains dans le bac à glaçons ou le distributeur de glaçons (modèles avec distributeur uniquement).**

Le fonctionnement du distributeur peut provoquer des blessures.



**Ne conservez pas des médicaments ou du matériel de recherche dans le réfrigérateur.**

Si vous introduisez des matières devant être soumises à un strict contrôle de la température, elles peuvent être détériorées ou provoquer une réaction inattendue entraînant un risque.

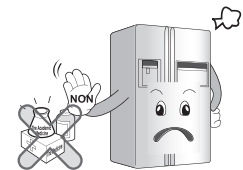

**N'utilisez pas d'aérosol combustible à proximité du réfrigérateur.**

Cela peut provoquer un incendie.

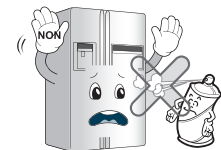

**Évitez de placer des appareils dégageant de la chaleur à proximité du réfrigérateur.**

Cela peut provoquer un incendie.

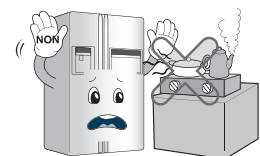

N'alimentez le distributeur automatique de glaçons qu'avec de l'eau potable (modèles avec distributeur uniquement).  
Vous pourriez courir un risque dans le cas contraire.

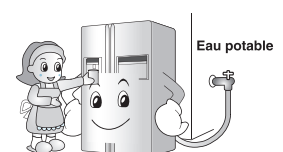

**Ne placez pas de vases à fleurs, de tasses, de cosmétiques, de médicaments ou de récipients avec de l'eau sur le réfrigérateur.**

En cas de chute, ils pourraient provoquer un incendie, un choc électrique ou des blessures.

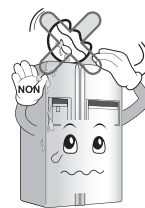

**Utilisez le réfrigérateur submerge après l'avoir vérifié.**

Cela pourrait entraîner un choc électrique ou un incendie.

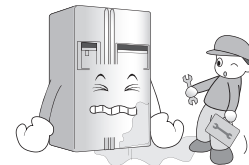

**Lors qu'il y a une fuite de gaz, ne touchez ni le réfrigérateur ni la prise et ventilez la salle immédiatement.**

- Des étincelles peuvent provoquer un incendie ou des brûlures.
- Ce réfrigérateur contient du gaz naturel (isobutane, R600a) utilisé comme réfrigérant non polluant ; ce gaz est combustible même en petite quantité (80~90 g). En cas de fuite de gaz provoquée par un grave endommagement du réfrigérateur lors de sa livraison, son installation ou son utilisation, toute étincelle peut provoquer un incendie ou des brûlures. (Modèles avec gaz R600a uniquement.)

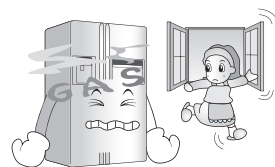

**N'arrosez pas de l'eau ni à l'extérieur ou ni à l'intérieur du réfrigérateur et ne le nettoyez pas avec du benzène ou un dégraissant.**

La perte d'isolation des pièces électriques peut provoquer un choc électrique ou un incendie.

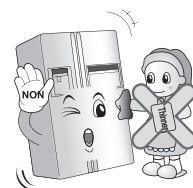

**Lorsque vous détectez une odeur étrange ou de la fumée provenant du réfrigérateur, débranchez immédiatement la prise d'alimentation et contactez le centre de service.**

Cela peut provoquer un incendie.



**Ne permettez pas que de personnes autre qu'un ingénieur qualifié désassemble, répare ou altère le réfrigérateur.**

Cela pourrait entraîner des blessures, un choc électrique ou un incendie.

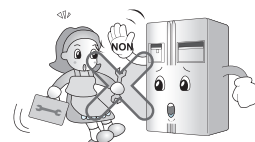

**N'utilisez pas le réfrigérateur à des fins non-domestiques (conservation de médicaments ou de matériel de recherche, utilisation comme contenant, etc.).**

Cela pourrait provoquer un risque d'incendie, de choc électrique, de détérioration du contenu ou de réaction chimique.

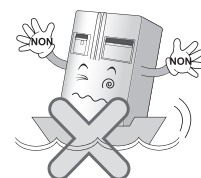

**Lors du rejet du réfrigérateur, enlevez le matériel emballant de la porte.**

Vous éviterez ainsi que des enfants ne s'étouffent avec.



**Installez le réfrigérateur sur un plancher solide et bien nivelé.**

Si le réfrigérateur n'est pas stable, il risque de tomber lors de l'ouverture ou la fermeture de la porte et d'entraîner la mort.

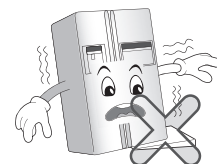

**N'insérez ni les mains ni des éléments pointus dans la sortie d'air réfrigérant, la couverture, la partie inférieure du réfrigérateur, la grille de résistance (trou épuisé) du derrière.**

Cela pourrait entraîner un choc électrique ou des blessures.

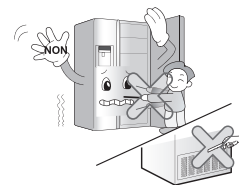

**Quand vous voudrez rejeter le réfrigérateur, contactez le bureau de déchets.**

Lorsque vous voulez mettre au rebut des appareils électroménagers volumineux ou des meubles, contactez votre déchetterie locale.

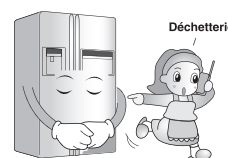

**⚠ ATTENTION**

La violation de cette directive peut provoquer des blessures ou bien endommager la maison ou le mobilier. Soyez toujours prudent, s'il vous plaît.

**Ne touchez pas les aliments et les récipients dans le congélateur avec les mains mouillées.**

Cela peut provoquer des gelures.

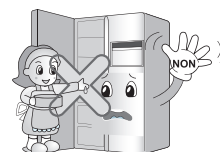

**Ne mettez pas de glaçons dans des tasses en cristal fine ou des récipients en céramique.**

Cela pourrait les faire éclater et provoquer des blessures.

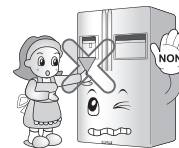

**Quand l'électricité est coupée, enlevez les glaçons du bac correspondant (seulement pour le modèle avec un distributeur automatique).**

Une coupure de courant pendant une période prolongée peut faire fondre les glaçons, ce qui endommagerait le sol.

Lorsque vous prévoyez une longue coupure de courant, retirez les glaçons du bac à glaçons.



**Attendez 5 minutes minimum après avoir rebranché la prise de courant.**

Le congélateur pourrait sinon ne pas fonctionner.



**Ne mettez pas de bouteilles dans le congélateur.**

La dilatation du contenu lors de la congélation peut faire exploser la bouteille et entraîner des blessures.



**Enlevez la prise d'alimentation non pas en tirant du câble mais en prenant directement la prise.**

Cela pourrait provoquer un choc électrique ou un court-circuit entraînant un incendie.



**N'installez pas le réfrigérateur dans une ambiance humide ou dans un endroit susceptible d'éclaboussures d'eau ou de pluie.**

La perte d'isolation des pièces électriques peut provoquer une fuite de courant.

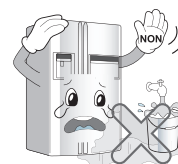

**N'insérez pas les mains dans la partie inférieure du réfrigérateur.**

La plaque de fer à la base peut provoquer des blessures.



**Prenez le réfrigérateur par la poignée frontale d'en bas et par celle d'arrière en haut.**

Vos mains risquent sinon de glisser et vous pouvez vous blesser.

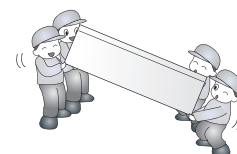

**Étant donné que lors de l'ouverture ou la fermeture de la porte du réfrigérateur vous pouvez blesser quelqu'un qui soit autour, soyez prudent, s'il vous plaît.**

Vous risquez de vous coincer les pieds ou les mains dans la fente de la porte ou des enfants peuvent être heurtés par l'angle de la porte.

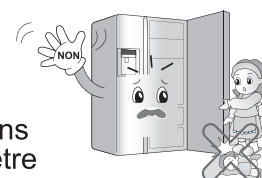

**Ne mettez pas d'animaux vivants dans le réfrigérateur.**





## ⚠️ AVERTISSEMENT

### 1. Quand vous le branchez

Une fois la fiche d'alimentation sortie pendant l'installation, veillez à ce que le cordon d'alimentation ne soit pas comprimé ou écrasé pendant la mise en place du réfrigérateur.

Quand votre réfrigérateur fonctionne, ne touchez jamais les surfaces froides du compartiment congélateur, surtout avec des mains humides ou mouillées. La peau risque d'adhérer à ces surfaces extrêmement froides.

Cela pourrait entraîner un choc électrique ou un incendie.

**Veillez à brancher la fiche d'alimentation dans une prise mise à la terre de la tension appropriée.**

Sinon, cela pourrait entraîner un incendie.

**Si le cordon d'alimentation est abîmé, il doit être remplacé par le fabricant, par son service après-vente ou par une personne également qualifiée afin d'éviter tout danger.**

### 2. Quand vous utilisez le réfrigérateur

**Empêchez les enfants de pénétrer à l'intérieur du réfrigérateur.**

Ils pourraient mettre leur vie en danger.

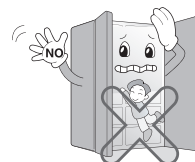

**Évitez d'ouvrir et de fermer la porte du réfrigérateur trop brusquement.**

Les aliments contenus dans les balconnets de la contreporte du réfrigérateur pourraient basculer et vous blesser.

**Ne posez pas d'objets lourds sur le Home Bar. (Uniquement pour les modèles équipés du Home Bar)**

En cas de chute, ces objets pourraient blesser quelqu'un.



**En cas d'orage, ou si le réfrigérateur reste inutilisé pendant un certain temps, débranchez la fiche d'alimentation.**

Il existe un risque de choc électrique ou d'incendie.

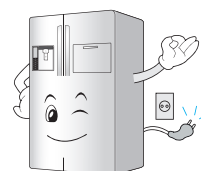

## ⚠️ ATTENTION

**Ne pas mettre les mains dans le réceptacle à glaçons ou dans le distributeur.**

Risque de lésion.

**Ne retirez pas le couvercle de la fabrique de glace automatique. (Uniquement pour les modèles équipés de la fabrique de glace automatique)**

Les parties mécaniques de la fabrique de glace pourraient blesser quelqu'un.

**Ne placez pas les aliments n'importe comment à l'intérieur du réfrigérateur.**

Ils pourraient tomber lors de l'ouverture ou de la fermeture de la porte du réfrigérateur et blesser quelqu'un.







 **ATTENTION**

**Cet appareil ne doit pas être utilisé par des personnes (y compris des enfants) souffrant de capacités physiques, sensorielles ou mentales réduites, ou manquant d'expérience et de connaissances, sauf sous la surveillance d'une personne responsable de leur sécurité leur ayant indiqué comment utiliser l'appareil.**

Surveillez les enfants : ils ne doivent pas jouer avec l'appareil.

 **AVERTISSEMENT**

-  N'obstruez pas les ouvertures d'aération pratiquées dans les parois de l'appareil ou dans la structure intégrée.
-  N'utilisez pas d'appareils mécaniques ni aucun autre moyen que ceux recommandés par le fabricant pour accélérer le processus de dégivrage.
-  N'endommagez pas le circuit de réfrigération.
-  N'utilisez pas d'appareils électriques à l'intérieur des compartiments destinés à la conservation des aliments, sauf s'ils correspondent au type recommandé par le fabricant.
-  Le réfrigérant et le gaz d'expansion isolant utilisés dans l'appareil nécessitent des procédures de mise au rebut spécifiques. Pour procéder à la mise au rebut, contactez votre service après-vente ou une personne qualifiée.



**Cet appareil renferme une petite quantité d'isobutane réfrigérant (R600a), un gaz naturel non polluant mais néanmoins inflammable. Pendant le transport et l'installation de l'appareil, veillez à ce qu'aucun élément du circuit de réfrigération ne soit endommagé. L'écoulement du réfrigérant hors des tuyaux peut déclencher un incendie ou provoquer des blessures à l'œil. Si vous détectez une fuite, tenez l'appareil à l'écart des flammes ou de toute source potentielle d'incendie, et aérez la pièce dans laquelle il se trouve pendant plusieurs minutes.**

Pour éviter la formation d'un mélange air-gaz inflammable en cas de fuite dans le circuit de réfrigération, la taille de la pièce dans laquelle l'appareil peut être installé dépend de la quantité de réfrigérant utilisée. La pièce doit avoir 1 m<sup>2</sup> de surface pour 8 g de réfrigérant R600a contenu dans l'appareil. La quantité de réfrigérant est indiquée sur la plaque signalétique à l'intérieur de votre appareil. Ne mettez jamais en marche un appareil qui semble endommagé. En cas de doute, contactez votre revendeur.



### Risque d'enfermement des enfants

**⚠ DANGER:** Risque d'asphyxie pour les enfants.

Avant de jeter votre ancien réfrigérateur ou congélateur, retirez les portes, mais laissez en place les clayettes pour que les enfants ne puissent pas se glisser facilement à l'intérieur.

Cet appareil n'est pas destiné à être utilisé par de jeunes enfants ou des personnes infirmes sans surveillance.

Surveillez les jeunes enfants pour vous assurer qu'ils ne jouent pas avec l'appareil.

### Stockage déconseillé

Ne stockez pas et n'utilisez pas de l'essence ni d'autres gaz et liquides inflammables à proximité de ce réfrigérateur ou d'autres appareils électroménagers.

### Mise à la terre

En cas de court-circuit électrique, la mise à la terre diminue le risque de choc électrique en permettant au courant électrique de s'échapper par la terre.

Pour prévenir un éventuel choc électrique, cet appareil doit être relié à la terre. Toute utilisation inadéquate de la prise de mise à la terre peut provoquer un choc électrique.

Consultez un électricien qualifié si vous ne comprenez pas bien les instructions de mise à la terre ou si vous avez des doutes quant à la mise à la terre correcte de votre appareil.

## Identification des pièces

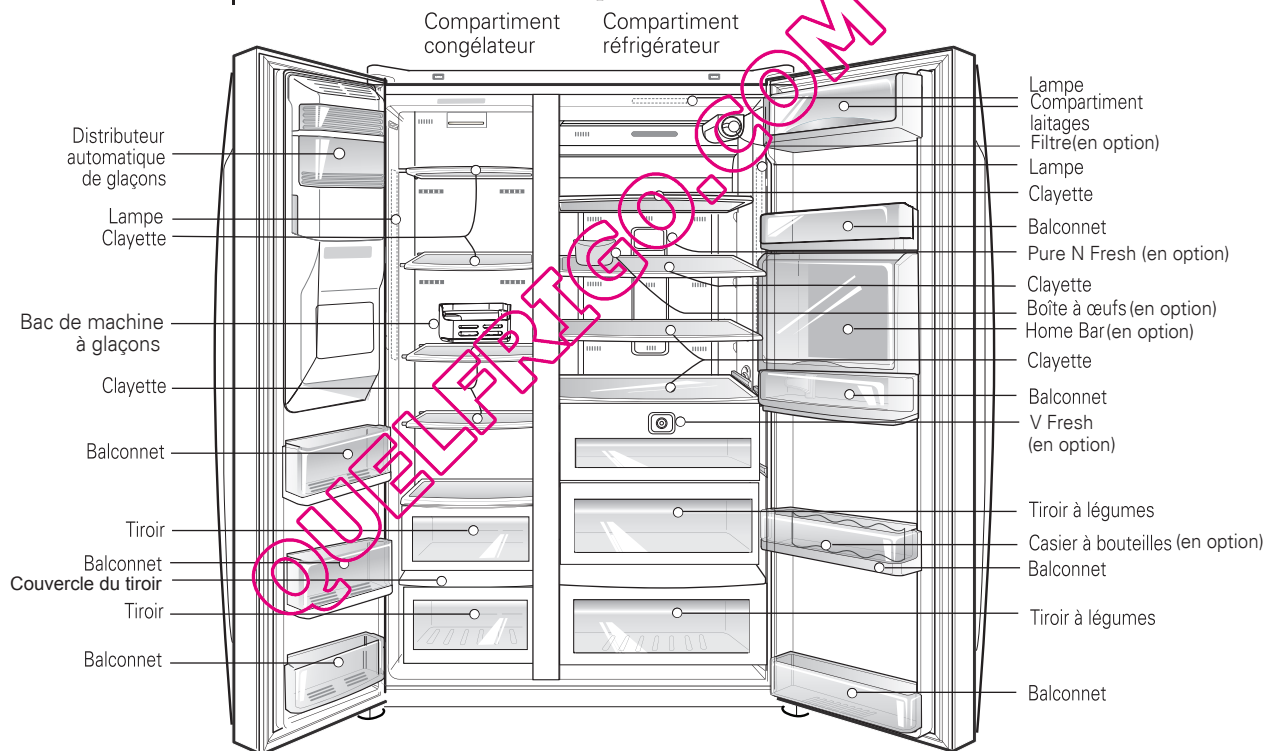

### REMARQUE

- Si certaines pièces répertoriées ci-dessus ne font pas partie de votre réfrigérateur, il peut s'agir de pièces utilisées uniquement sur d'autres modèles.

## Choisissez un emplacement adéquat

## Lieu d'installation

1. Placez votre appareil à un endroit où il peut être utilisé facilement.
2. Évitez de placer l'appareil près de sources de chaleur et à un endroit où il serait exposé aux rayons directs du soleil ou à l'humidité.
3. Pour assurer une bonne circulation de l'air autour du réfrigérateur-congélateur, laissez suffisamment d'espace de chaque côté et en haut et au moins 5 cm à l'arrière.

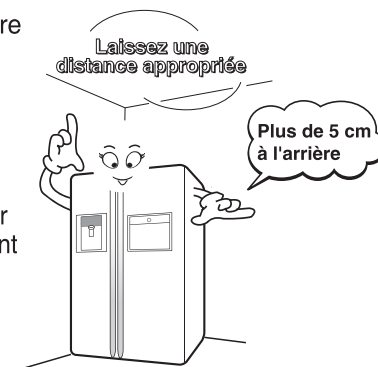

4. Pour éviter les vibrations, l'appareil doit être mis à niveau.
5. N'exposez pas l'appareil à une température inférieure à 5 °C. Ses performances pourraient en être diminuées.
6. Cet appareil est conçu pour une utilisation domestique et autres applications similaires, comme dans les cuisines destinées au personnel dans les boutiques, bureaux et autres environnements de travail, les fermes et par les clients d'hôtels, de motels et d'autres environnements de type résidentiel ; les environnements de type chambre d'hôte ; la restauration et d'autres applications similaires non commerciales.

## Mise au rebut de votre appareil usagé

Cet appareil contient des fluides (réfrigérant, lubrifiant) et des pièces et matériaux réutilisables et/ou recyclables. Tous les matériaux importants doivent être transmis au centre de collecte des déchets et peuvent être réutilisés après recyclage. Contactez votre agence locale pour leur enlèvement.

## Comment remplacer le filtre purificateur à eau (S'applique uniquement aux modèles équipés d'un filtre interne.)

### Comment démonter le filtre

Comme le filtre est monté sur le côté supérieur droit du boîtier de lampe du réfrigérateur et qu'il élimine le chlore résiduel ou les odeurs, remplacez le filtre une fois tous les 6 mois.

### Comment remplacer

1. Démontez le filtre purificateur à eau.

- Pour le remplacement, tournez le filtre en sens anti-horaire de 90 degrés.

(1) Retirez le filtre vers l'avant (2).

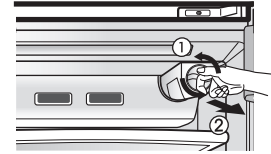

- Comme l'eau collectée dans le filtre peut s'écouler, placez un récipient légèrement plus grand que la taille du filtre en dessous du filtre lors du démontage de ce dernier.

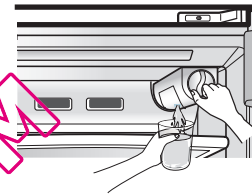

2. Insérez le nouveau filtre.

- Aligned le filtre par rapport au trait indiqué sur la boîte de contrôle (1) puis poussez-le jusqu'à ce qu'il s'enclenche. Après avoir vérifié que le trait indiqué et le trait de verrouillage indiqué sont alignés, tournez le filtre en sens horaire (2).

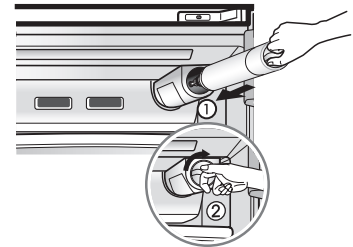

- Si vous avez installé le filtre pour la première fois ou si vous avez remplacé le filtre, appuyez sur le bouton d'évacuation de nouveau pour évacuer l'eau pendant environ 3 minutes (ou environ 1 litre) et éliminer tout air ou charbon résiduel.

(Le charbon n'est pas dangereux pour le corps humain.)

## AVERTISSEMENT

Enlevez la plinthe puis le tube d'alimentation en eau

Enlevez la porte du compartiment congélateur

Enlevez la porte du compartiment réfrigérateur

## Comment enlever la porte

### Risque de décharge électrique

Veillez à couper l'alimentation électrique de votre appareil avant de l'installer.

Ne pas le faire peut provoquer de sérieuses blessures, voire entraîner la mort.

**Si l'ouverture de la porte est trop étroite, vous pouvez ôter la porte du réfrigérateur et faire passer celui-ci latéralement.**

Retirez le cache de la charnière ① ainsi que le clip ②, puis poussez vers le haut le tube d'alimentation d'eau en appuyant dans la zone ③ comme indiqué sur la figure à droite.

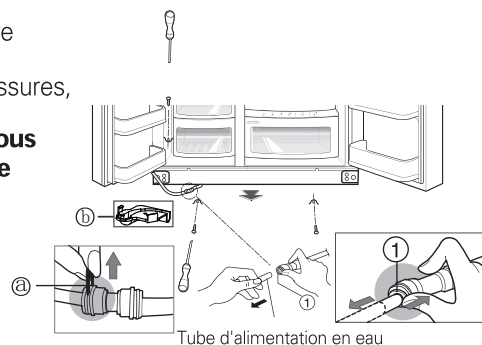

### REMARQUE

- Si une extrémité du tube est déformée ou usée, coupez la partie endommagée.

- 1) Retirez le cache de la charnière et le cache de la carte imprimée principale en desserrant les vis. Débranchez tous les câbles de raccordement excepté celui de mise à la terre.

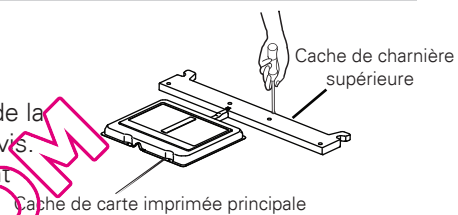

- 2) Enlevez l'arrêt en le faisant tourner dans le sens contraire des aiguilles d'une montre (①) puis soulevez la charnière supérieure (②).

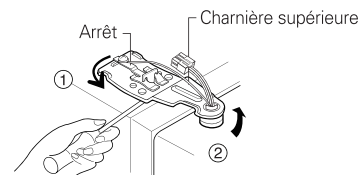

## ATTENTION

- Lorsque vous enlevez la charnière supérieure, veillez à ce que la porte ne bascule pas vers l'avant.

- 3) Enlevez la porte du compartiment congélateur en la soulevant. Cette fois, la porte doit être soulevée suffisamment pour que le tube d'alimentation en eau sorte complètement.



### REMARQUE

- Déplacez la porte du compartiment de congélation en passant par la porte d'accès et en la déposant, mais faites attention à ne pas endommager le tube d'alimentation en eau.

- 1) Retirez le cache de la charnière et le cache de la carte imprimée principale en desserrant les vis. Débranchez tous les câbles de raccordement excepté celui de mise à la terre.

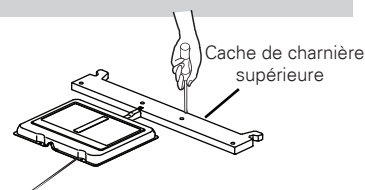

- 2) Enlevez l'arrêt en le faisant tourner dans le sens des aiguilles d'une montre (①) puis enlevez la charnière supérieure en la soulevant (②).

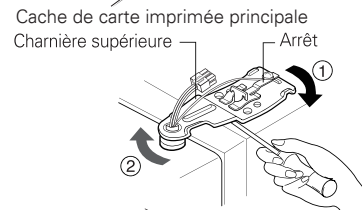

- 3) Enlevez la porte du compartiment réfrigérateur en la soulevant.

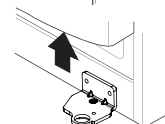

**Faites passer le réfrigérateur**

Faites passer le réfrigérateur par l'embrasure de la porte dans le sens latéral, comme illustré dans la figure de droite.

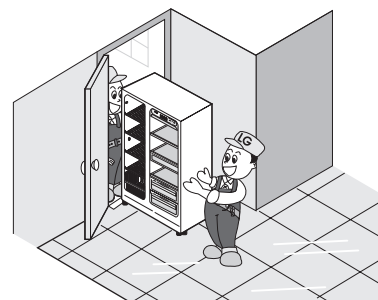
**Remontage des portes**

Une fois le réfrigérateur en place, remontez les portes dans l'ordre inverse du démontage.

**Installation du tuyau d'arrivée d'eau****Avant l'installation**

- Pour fonctionner, le distributeur automatique de glaçons nécessite une pression d'eau de 147 à 834 kPa (1,5 à 8,5 kg/cm<sup>2</sup>). Autrement dit, un gobelet en plastique (18 cl) sera entièrement rempli en 3 secondes.
- Veillez à ce que la longueur totale du tuyau d'arrivée d'eau ne dépasse pas 8 m ; s'il était plus long, des problèmes d'arrivée d'eau pourraient se poser en raison de la pression de l'eau d'écoulement.
- Installez le tuyau d'arrivée d'eau à un endroit préservé de la chaleur.

**! AVERTISSEMENT**

- Ne raccordez le tuyau d'arrivée d'eau qu'à une alimentation en eau potable.
- Reportez-vous aux instructions d'installation accompagnant le système de filtre à eau.

**! ATTENTION**

- Les nouveaux sets de tuyaux fournis avec l'appareil doivent être utilisés et ces anciens sets de tuyaux ne doivent pas être réutilisés.

## Ajustement de la hauteur

**Si la hauteur de la porte du compartiment du congélateur est différente de la hauteur de la porte du compartiment du réfrigérateur**

**Si la porte du compartiment du congélateur est plus basse que la porte du compartiment du réfrigérateur**

Mettez la porte de niveau en insérant un tournevis plat dans la rainure de la vis de réglage de la hauteur à gauche et tournez-la en sens horaire (①).

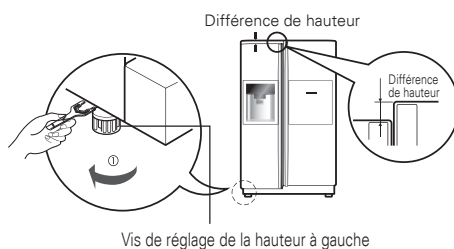

**Si la porte du compartiment du congélateur est plus haute que la porte du compartiment du réfrigérateur**

Mettez la porte de niveau en insérant un tournevis plat dans la rainure de la vis de réglage de la hauteur à droite et tournez-la en sens horaire (①).

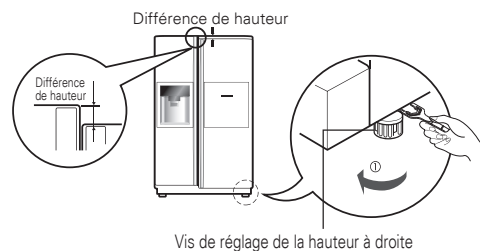

## Si la porte du congélateur ne s'aligne pas sur la hauteur de la porte du réfrigérateur

**Même si la hauteur ne peut pas être alignée à l'aide de la vis de réglage de la hauteur, insérez la plaque transparente fournie avec le produit.**

- Démontez la porte dont la hauteur est la plus basse, utilisez un tournevis (+) pour desserrer la vis sur la charnière du bas et le support du bas comme indiqué sur la figure puis fixez-la à l'aide de la vis comme indiqué sur la figure ②.
- Insérez suffisamment de plaques transparentes pour aligner la hauteur. (4 plaques sont fournies au total.)

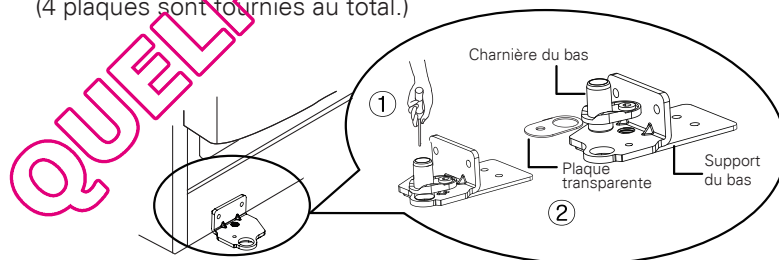

**Après avoir mis à niveau la hauteur des portes**

**Ensuite**

Les portes du réfrigérateur se fermeront plus facilement si l'avant est légèrement plus élevé que l'arrière ; procédez au réglage adéquat à l'aide des pieds de réglage. Si les portes ne ferment pas correctement, les performances du réfrigérateur risquent d'être altérées.

1. Essuyez la poussière qui s'est déposée lors de la livraison et nettoyez à fond votre réfrigérateur.
2. Mettez en place les accessoires tels que le bac à glaçons, le plateau d'évaporation, etc. Ils sont emballés ensemble pour éviter tout endommagement au cours de la livraison.
3. Raccordez le cordon d'alimentation à la prise secteur. Ne raccordez pas d'autres appareils sur la même prise.

## Mise en service

Une fois votre réfrigérateur installé et mis en service, attendez 2 à 3 heures qu'il se stabilise aux températures de fonctionnement avant d'y introduire des aliments frais ou congelés. En cas d'interruption du fonctionnement, attendez 5 minutes avant de le remettre en service.

## Réglage des températures et fonctions

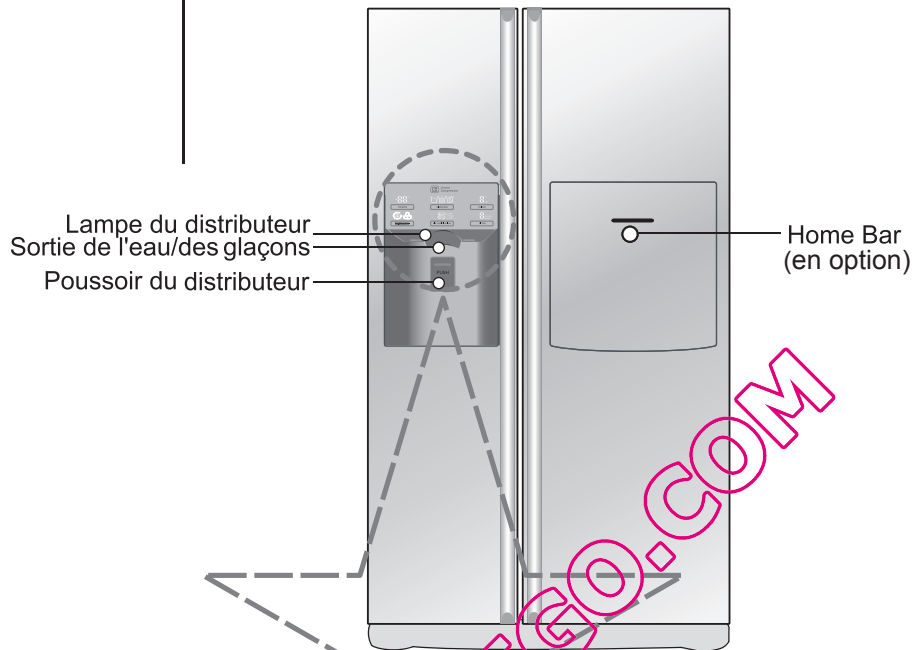

en option	Tableau d'affichage des fonctions
Type-1	<p>Linear Compressor</p> <p>00 °C FREEZER</p> <p>DISPENSER</p> <p>0 °C FRIDGE</p> <p>EXPRESS FRZ. CHILD LOCK</p> <p>PURE N FRESH</p> <p>FILTER</p>
Type-2	<p>Linear Compressor</p> <p>-00 °C FREEZER</p> <p>DISPENSER</p> <p>0 °C FRIDGE</p> <p>EXPRESS FRZ.</p> <p>FILTER</p> <p>CHILD LOCK</p>

### REMARQUE

- Il est possible que le modèle de votre réfrigérateur n'inclue pas toutes les options.

### Affichage du Mode d'Économie d'énergie

Cette fonction met l'affichage en mode d'économie d'énergie jusqu'à la prochaine ouverture de la porte.

Appuyez simultanément sur les touches FREEZER et EXPRESS FRZ. sans les relâcher pendant 5 secondes jusqu'à ce que vous entendiez un bruit de cloche. Tous les voyants LED allumeront (ON) puis ils s'éteindront (OFF). Lorsque le mode d'économie d'énergie est activé, l'affichage demeurera désactivé jusqu'à la prochaine ouverture de la porte. Ainsi, il s'activera à chaque ouverture de la porte ou pression d'une touche et restera allumé pendant 20 secondes après la dernière ouverture de porte ou pression de touche. Pour désactiver le mode d'économie d'énergie, appuyez simultanément sur les touches FREEZER et EXPRESS FRZ. sans les relâcher pendant 5 secondes jusqu'à ce que vous entendiez un bruit de cloche.

Lorsque les portes sont fermées ou que le bouton Stop est sélectionné pendant 20 secondes, l'éclairage de l'écran à LED se désactive et le mode d'économie d'énergie s'active.

Lorsqu'une porte est ouverte ou qu'un bouton est actionné, l'éclairage de l'écran à LED s'active.

### Vous pouvez régler la température des compartiments congélateur et réfrigérateur.

Réglage de la température dans le compartiment congélateur

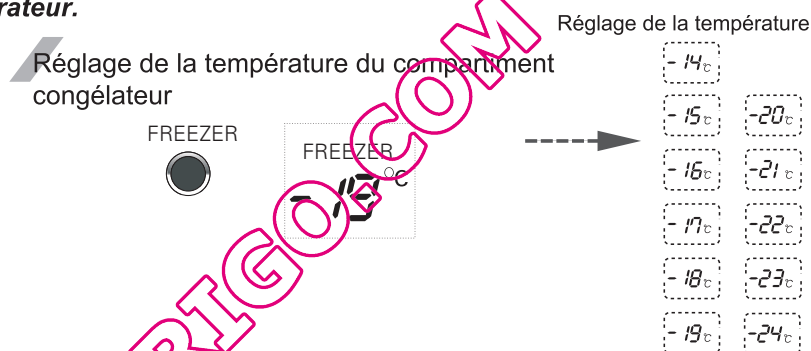

※ Chaque fois que vous appuyez sur la touche FREEZER ●, le réglage alterne entre les valeurs suivantes : (-19°C → -20°C → ... → -24°C → -15°C → ... → -19°C).

Réglage de la température dans le compartiment réfrigérateur

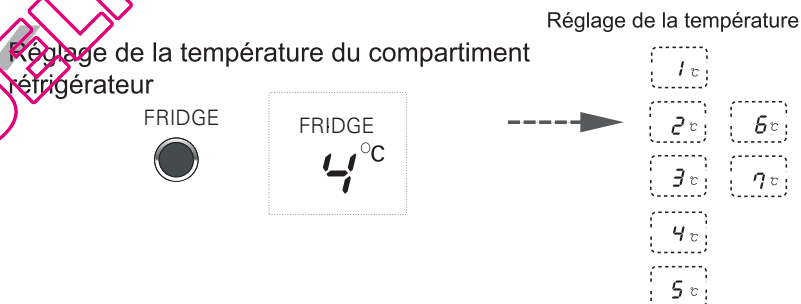

※ Chaque fois que vous appuyez sur la touche FRIDGE ●, le réglage alterne entre les valeurs suivantes : (4°C → 5°C → 6°C → 7°C → 1°C → ... → 4°C).

- La température interne réelle varie selon l'état des aliments ; elle ne correspond pas nécessairement à la température affichée, qui est celle à atteindre.
- La fonction de réfrigération n'est pas très puissante dans les premiers temps. Réglez la température comme indiqué ci-dessus après avoir utilisé le réfrigérateur pendant au moins 2-3 jours.



**Congélation rapide**

**Sélectionnez cette fonction pour obtenir une congélation rapide.**

- La fonction est alternativement activée et désactivée à chaque actionnement du bouton **EXPRESS FRZ.**
- Le symbole fléché reste sur l'état activé en cas de sélection de la réfrigération spéciale.
- Lorsque le refroidissement rapide est activé, appuyez de nouveau sur le bouton pour le désactiver, ou bien au bout d'un certain temps, la fonction de refroidissement rapide se désactivera automatiquement une fois qu'elle sera terminée.

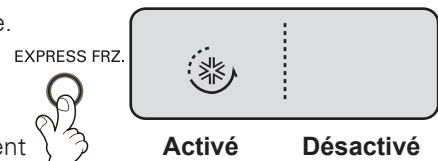

**Verrouillage**

**Cette fonction empêche d'actionner les autres touches.**



- Le verrouillage ou le déverrouillage se produisent alternativement à chaque actionnement du bouton pendant plus de 3 secondes.

- Lorsque vous utilisez le bouton **CHILD LOCK 3SECS**, vous ne pouvez pas utiliser d'autres boutons, sauf si vous déverrouillez l'appareil. Si vous appuyez sur un autre bouton alors que l'appareil est verrouillé, le symbole  clignotera 3 fois pour notifier l'état de verrouillage actuel.



**Pure N Fresh (en option)**

**Si vous avez besoin de purifier l'air, veuillez sélectionner cette fonction.**

- Quand Pure N Fresh est activé, le symbole  tourne trois fois et indique que la fonction est sur « marche ». Sélectionnez de nouveau ce bouton, le symbole  tourne 3 fois et s'affiche sous la forme suivante . Sélectionnez de nouveau ce bouton et le symbole indique que la fonction est désactivée.
- Après avoir éteint Pure N Fresh, ouvrez la porte ; la lampe située à côté de Pure N Fresh est éteinte.
- Après une utilisation normale d'un an, le message « **REPLACE HOLD 5SECS** » apparaît pour indiquer qu'il est temps de remplacer Pure N Fresh. Les clients peuvent le remplacer en fonction de leurs besoins personnels.
- Après avoir remplacé Pure N Fresh ou si un remplacement n'est pas nécessaire, maintenez le bouton **PURE N FRESH** appuyé pendant plus de 5 secondes, la minuterie de l'indicateur est remise à zéro et le symbole s'éteint.
- Il n'est pas possible d'utiliser de l'eau pour nettoyer le filtre car cela peut altérer son efficacité. Si la durée d'utilisation dépasse la durée de validité, la fonction de désodorisation peut s'en trouver altérée.
- Si vous devez remplacer Pure N Fresh, veuillez contacter le centre de SAV le plus proche.

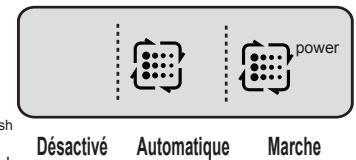

**ATTENTION**

**DISTRIBUTEUR**

**Vous pouvez sélectionner l'eau ou les glaçons.**

- \* Veuillez sélectionner l'eau, la glace pilée ou les glaçons en appuyant sur le bouton **DISPENSER**.
- \* Veuillez appuyer légèrement sur le bouton-poussoir en poussant avec un verre.
  - La limite est indiquée pour la fonction sélectionnée.



- Le son "Tak" est émis au bout de 5 secondes après la sortie des glaçons. Cela indique que la sortie des glaçons est fermée.

- **Référence** : Veuillez attendre 2 à 3 secondes pour récupérer les derniers glaçons ou les dernières gouttes d'eau avant de retirer le verre du bouton-poussoir.

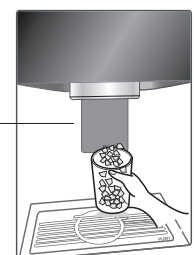

**Mode de production de l'eau froide et des glaçons**

L'eau est refroidie dans le réservoir à eau du compartiment congélateur, puis envoyée au distributeur.  
La glace est produite dans le compartiment de fabrication des glaçons, puis envoyée au distributeur sous forme de glace pilée ou de glaçons.

**REMARQUE**

- Il est normal que l'eau ne soit pas très froide au début. Si vous voulez de l'eau plus froide, ajoutez des glaçons dans votre verre.

**Utilisation du distributeur**

- Choisissez entre la glace pilée, l'eau et les glaçons, puis appuyez délicatement sur le poussoir avec un verre ou un autre récipient.

**Eau**

Allumez l'indicateur d'eau en appuyant sur la touche de sélection.

- Enfoncez le poussoir avec un verre pour faire couler l'eau.

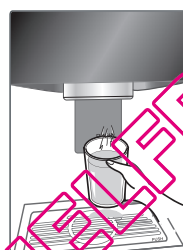
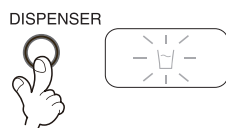

**Glaçons**

Allumez l'indicateur de glaçons en appuyant sur la touche de sélection.

- Enfoncez le poussoir avec un verre pour faire tomber les glaçons.

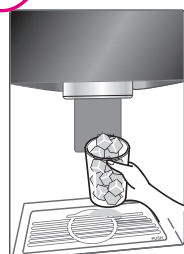
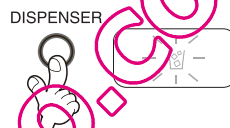

**Glace pilée**

Allumez l'indicateur de glace pilée en appuyant sur la touche de sélection.

- Enfoncez le poussoir avec un verre pour faire tomber la glace pilée.

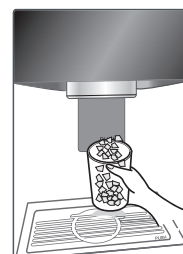
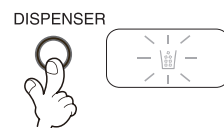

**Affichage de l'état du filtre (cycle de remplacement du filtre)**

- Un indicateur de remplacement de la cartouche du filtre à eau figure sur le distributeur.
- Le filtre à eau doit être remplacé tous les six mois.
- Le voyant du filtre s'allume lorsque vous devez remplacer le filtre.
- Après avoir remplacé le filtre, maintenez la touche du filtre enfoncée pendant plus de 3 secondes pour réinitialiser l'indicateur.
- Contactez votre service après-vente local lorsque vous devez remplacer le filtre.

**FILTER**



**Autres fonctions****Alarme d'ouverture de porte**

- Une tonalité retentit 3 fois à intervalles de 30 secondes si la porte du réfrigérateur ou du Home Bar reste ouverte pendant une minute.
- Contactez votre service après-vente local si la tonalité continue de retentir même une fois que vous avez fermé la porte.

**Fonction de diagnostic (détection des défaillances)**

- La fonction de diagnostic détecte automatiquement toute défaillance lors de l'utilisation du réfrigérateur.
- En cas de défaillance, le réfrigérateur ne réagira à aucune pression sur les touches et les indications normales ne s'afficheront pas. Dans ce cas, ne débranchez pas l'appareil, mais contactez immédiatement votre service après-vente local. Il faudra beaucoup de temps au technicien pour détecter la défaillance si vous coupez l'alimentation.

**Si le distributeur de glaçons ne fonctionne pas correctement****Les glaçons sont consolidés**

- Lorsque les glaçons sont consolidés, sortez le bloc de glace de la réserve à glaçons, cassez-le en petits morceaux et remettez-les dans la réserve à glaçons.
- Si le distributeur de glaçons produit des glaçons trop petits ou consolidés, la quantité d'eau qu'il reçoit doit être réglée. Contactez votre service après-vente.
- \* Si vous ne vous servez pas souvent de glaçons, ils risquent de se consolider.

**Coupure de courant**

- La glace dans la réserve à glaçons peut fondre et l'eau peut couler dans le compartiment congélateur. Retirez la réserve à glaçons, videz-la complètement, puis essuyez-la ainsi que le compartiment congélateur. Remplacez ensuite la réserve à glaçons.

**Première installation**

- Il faut environ 12 heures pour qu'un réfrigérateur qui vient d'être installé produise de la glace dans le compartiment congélateur.

### Distributeur automatique de glaçons

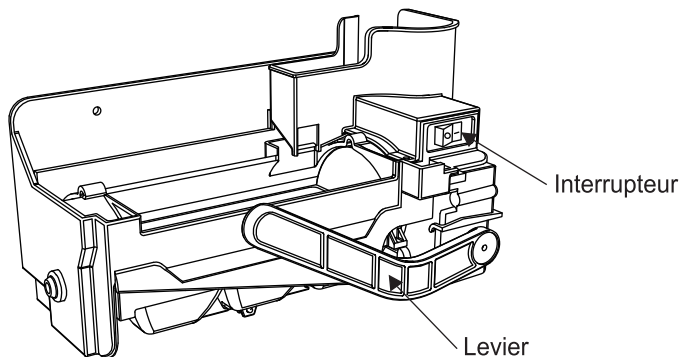

- Le distributeur automatique de glaçons peut produire automatiquement 6 glaçons à la fois, entre 50 et 60 glaçons par jour. Cette quantité peut varier selon la température ambiante, l'ouverture de la porte, la charge du congélateur, etc.
- La fabrication de glaçons s'arrête lorsque la réserve à glaçons est pleine.
- Si vous ne voulez pas utiliser le distributeur automatique de glaçons, mettez l'interrupteur en position arrêt (OFF).  
Pour l'utiliser, mettez l'interrupteur en position marche (ON).

#### REMARQUE

- Il est normal qu'un bruit soit émis lorsque les glaçons tombent dans la réserve à glaçons.



#### AVERTISSEMENT

- N'introduisez pas les mains dans le distributeur de glaçons pendant son fonctionnement. Vous pourriez vous blesser.
- Excepté pour le technicien, ne pas enlever ou réparer la machine à glace.

### Compartiments congélateur

Si vous stockez une grande quantité de nourriture dans le congélateur.

- Le bac amovible du compartiment du congélateur peut être enlevé de l'appareil afin de disposer les aliments directement sur le couvercle du tiroir et en bas du compartiment du congélateur.
- Le congélateur est doté par défaut d'un couvercle de tiroir qui maximise la capacité de stockage de nourriture.

Le tiroir est destiné à simplifier le stockage d'aliments juteux ou à moitié liquides.

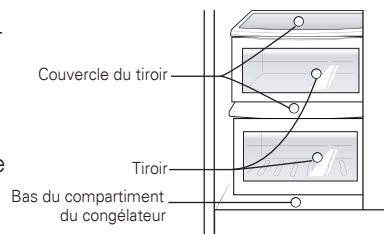

### Bac de machine à glaçons

- Lorsque vous n'utilisez pas la machine à glaçons, veuillez placer le bac ① et arrêter la machine avec le bouton prévu à cet effet. Veuillez ensuite enlever tous les glaçons dans le bac.
- Lorsque vous utilisez la machine à glaçons, veuillez ôter le bac au niveau de la porte et le garder à ce niveau ou à un autre niveau et lancer la machine à glaçons ②.

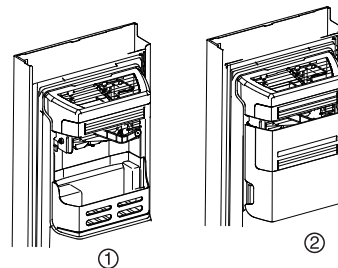

## ! ATTENTION

### **Jetez les premiers glaçons (une vingtaine) et l'eau (environ 7 verres) après l'installation du réfrigérateur.**

L'eau et les glaçons produits après la mise en service peuvent inclure des particules ou des odeurs provenant de l'arrivée d'eau ou de la réserve d'eau. Procédez de même si vous n'avez pas utilisé le réfrigérateur pendant une longue période.

### **Éloignez les enfants du distributeur.**

Les enfants risquent de mal enfoncer le commutateur ou d'endommager les lampes.

### **Veillez à ce que des aliments n'obstruent pas la goulotte à glaçons.**

Si des aliments obstruent la goulotte à glaçons, ces derniers risquent de ne pas pouvoir tomber. La goulotte à glaçons peut également être couverte de poudre de glace si vous utilisez uniquement la glace pilée. Dans ce cas, essuyez la poudre de glace qui s'est accumulée.

### **N'introduisez jamais de canettes ou d'autres aliments dans la réserve à glaçons pour les faire refroidir plus vite.**

Vous pourriez endommager le distributeur automatique de glaçons.

### **N'utilisez jamais un verre ou un récipient en cristal fin pour récolter les glaçons.**

Il pourrait se briser.

### **Mettez d'abord les glaçons dans un verre avant de le remplir d'eau ou d'une autre boisson.**

Vous risquez de recevoir des éclaboussures si vous ajoutez des glaçons dans un verre déjà rempli.

### **Ne placez jamais les mains ou un outil sur l'orifice du distributeur de glaçons.**

Vous pourriez vous blesser ou endommager une pièce.

### **Ne retirez jamais le couvercle du distributeur de glaçons.**

### **De temps en temps, égalisez la surface de glace de sorte que la réserve à glaçons soit entièrement remplie.**

La glace est pilée juste à côté du distributeur de glaçons. En conséquence, si vous n'égalisez pas la surface, le distributeur de glaçons peut considérer que la réserve à glaçons est pleine et arrêter la fabrication de glaçons.

### **Si les glaçons produits sont décolorés, contactez immédiatement le service après-vente et cessez de les utiliser.**

### **N'utilisez pas un verre trop étroit ou profond.**

Les glaçons risquent de s'accumuler dans la goulotte, ce qui pourrait provoquer une défaillance du réfrigérateur.

### **Placez le verre à une distance appropriée de l'orifice du distributeur.**

Si le verre est trop proche, les glaçons risquent de ne pas pouvoir tomber.

### **En cas de coupure de courant pendant une longue période, retirez les glaçons de la réserve.**

En cas de coupure de courant prolongée, la glace dans la réserve à glaçons peut fondre et l'eau peut couler hors du réfrigérateur et endommager le sol. Par conséquent, videz entièrement la réserve à glaçons avant de couper le courant ou de vous absenter pendant une longue période.

Porte du  
congélateur

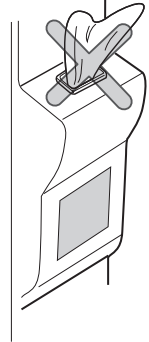

## Utilisation du Home Bar

### Home Bar (certains modèles uniquement)

1. Appuyez sur la partie supérieure centrale du Home Bar jusqu'à ce que vous entendiez un déclic.
  - Ce système vous permet d'économiser de l'électricité, car vous n'avez pas besoin d'ouvrir la porte du réfrigérateur.
  - Comme l'éclairage intérieur du réfrigérateur et du congélateur s'allume même lorsque vous ouvrez uniquement la porte du Home Bar, vous pouvez facilement trouver les aliments que vous voulez.
  - Pour refermer le Home Bar, appuyez jusqu'à ce que vous entendiez un déclic.
2. Ouvrez la porte et servez-vous en comme tablette.
  - Pour plus de commodité, vous pouvez poser votre boisson ou vos aliments sur la porte ouverte.

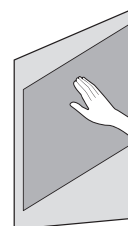

Appuyez jusqu'à ce que vous entendiez un déclic.

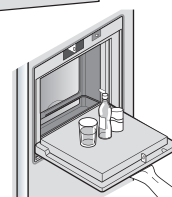

## Attention

1. N'utilisez pas le réfrigérateur si le couvercle intérieur du Home Bar est retiré.
  - Si le couvercle est retiré, la fonction Home Bar ne peut pas fonctionner.
2. Ne vous appuyez pas sur la tablette du Home Bar et veillez à ne pas l'endommager.
  - Si vous appuyez trop fort sur la tablette, vous risquez de l'endommager.
  - Pour éviter les rayures, n'utilisez pas la tablette comme planche à découper et n'utilisez pas d'instruments pointus sur la tablette.
  - Si vous renversez du liquide (comme du jus de fruit) sur la tablette, son fonctionnement peut être altéré.
  - Si vous renversez du liquide (comme du jus de fruit) sur le pourtour, nettoyez-le soigneusement.
  - Ne jamais placer des articles lourds sur la porte de rafraîchissement ou permettre aux enfants de s'y pendre.

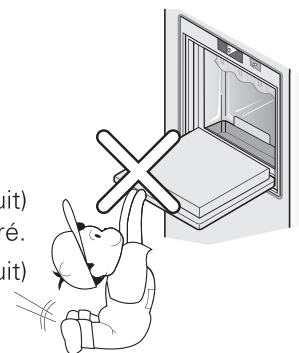

La porte du centre de rafraîchissement peut non seulement être endommagée mais les enfants peuvent se blesser.

## Clayette

### Utilisation

La clayette vous permet de conserver des plats ou des aliments réfrigérés en laissant un espace suffisant entre les récipients.

### Retrait

1. Saisissez la partie avant de la clayette et tirez-la vers vous jusqu'à ce qu'elle soit bloquée par la butée.
2. Lorsque vous ne pouvez plus tirer la clayette, inclinez-la légèrement vers le haut.
3. Tout en maintenant la clayette légèrement inclinée, tirez vers vous pour la sortir complètement.

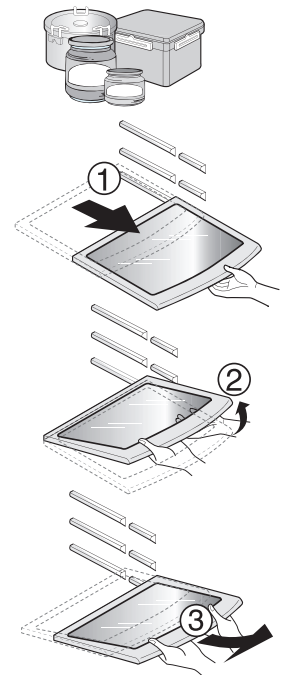

### Partie avec deux étoiles \*\* (Sur certains modèles uniquement)

#### Panier de congélateur (partie avec deux étoiles)

- La partie avec deux étoiles signi e les températures  $-12^{\circ}\text{C} \sim -18^{\circ}\text{C}$
- Produits alimentaires congelés pour une durée courte.



## Indicateur LED (Congélateur/Réfrigérateur)

Lorsque l'indicateur est allumé dans le réfrigérateur

- Lorsque la porte du congélateur/réfrigérateur est ouverte, l'indicateur LED intégré s'allume.
- \* Cet indicateur LED s'allume lorsque la porte du congélateur/réfrigérateur ou du Home bar est ouverte.
- \* Cet indicateur LED peut être utilisé de façon semi-permanente.

Voyant LED

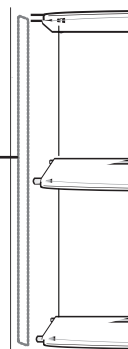

### Comment utiliser Pure N Fresh

## Pure N Fresh (certains modèles uniquement)

- Pure N Fresh est intégré à la paroi du réfrigérateur et ne nécessite pas d'installation particulière.
- Veuillez utiliser des récipients avec des couvercles étanches pour les aliments épicés.

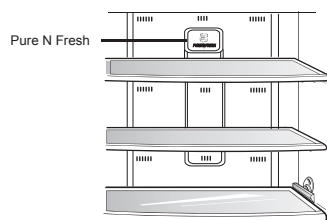

### Démonter et installer Pure N Fresh

- Maintenez le boîtier de Pure N Fresh, faites-le pivoter dans le sens contraire aux aiguilles d'une montre d'environ 15 degrés (voir schéma (a)). Sortez le purificateur d'air du boîtier.
- Placez le nouveau filtre dans le boîtier (voir schéma (b)). (Respectez le bon sens d'insertion).
- Placez le boîtier comme indiqué dans la figure (c), insérez-le et tournez-le en sens horaire jusqu'à ce qu'il s'enclenche de façon perceptible, l'installation est alors terminée.

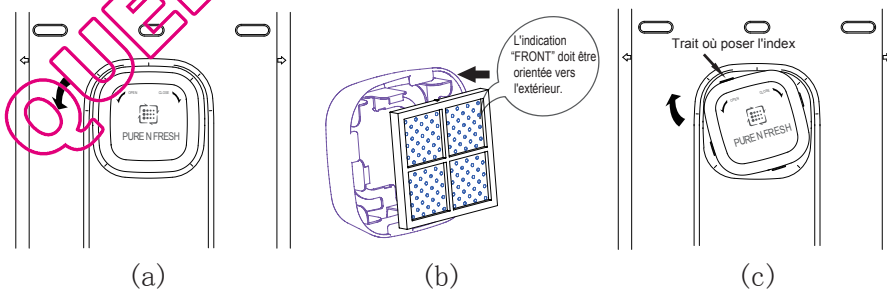

**ATTENTION**

- Si l'écran indique "REPLACE FILTER SOON", veuillez contacter le SAV le plus proche de chez vous.

**AVERTISSEMENT**

- Ne mettez pas les doigts ou des objets étrangers dans le ventilateur du filtre pour éviter toute blessure ou tout jet accidentel.



## Casier à bouteilles (certains modèles uniquement)

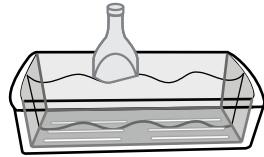

### Réglage du casier à bouteilles

Ce range-bouteilles vous permet de stocker des bouteilles à l'horizontale.

## Boîte à œufs (certains modèles uniquement)

Vous pouvez ranger la boîte à œufs à l'endroit de votre choix.

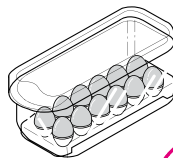

### ⚠ ATTENTION

- Vous pouvez ranger la boîte à œufs à l'endroit de votre choix.
- Ne placez jamais la boîte à œufs dans le compartiment congélateur ni le compartiment fraîcheur.

## V Fresh (certains modèles uniquement)

- Le tiroir du réfrigérateur est conçu pour le stockage des légumes et des viandes.
- Appuyez plusieurs fois sur le bouton V Fresh afin de conserver les aliments frais plus longtemps.

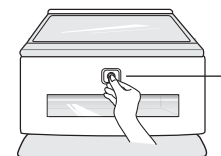

Bouton V Fresh

## Désodoriseur (certains modèles uniquement)

Ce système absorbe les odeurs fortes à l'aide d'un catalyseur optique. Il n'a aucun impact sur les aliments conservés.

Système de désodorisation

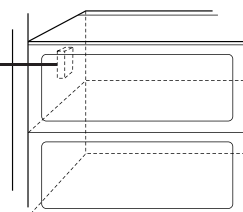

## Emplacement des aliments

(Reportez-vous à l'identification des pièces.)

### Casier à bouteilles

Permet de conserver des bouteilles de vin.



### Clayette du compartiment congélateur

Permet de conserver divers aliments surgelés, tels que viande, poisson, glaces, plats congelés, etc.

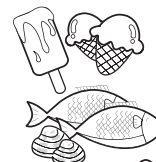

### Balconnet du compartiment congélateur

- Permet de conserver des petits récipients d'aliments congelés.
- La température augmente généralement à chaque ouverture de la porte. Par conséquent, ne placez pas dans le balconnet de la porte des aliments de longue conservation tels que des glaces.



### Tiroir du compartiment congélateur

- Permet de conserver de la viande, du poisson, un poulet, etc., une fois les aliments emballés dans du film transparent.
- Les aliments à conserver doivent être secs.



### Panier pour produits laitiers

Permet de conserver des produits laitiers tels que beurre, fromages, etc.

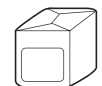

### Boîte à œufs

Placez la boîte à œufs à l'endroit recommandé.



### Home Bar

Permet de conserver des aliments fréquemment utilisés, comme des boissons.



### Clayette du compartiment réfrigérateur

Permet de conserver des plats et d'autres aliments en les espaçant correctement.



### Balconnet du compartiment réfrigérateur

Permet de conserver des petits récipients ou des boissons tels que pack de lait, bouteille de jus de fruits, bières, etc.



### Bac à légumes

Permet de conserver des légumes ou des fruits.



### Conversion bac à légumes/bac à viande

Permet de conserver des légumes, des fruits, de la viande à décongeler, du poisson cru, etc., en réglant le commutateur de conversion selon les aliments stockés. Vérifiez le réglage du commutateur de conversion avant d'introduire des aliments.

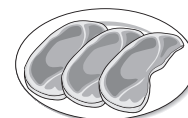

## Rangement des aliments

### Compartiment congélateur

- Rangez les aliments frais dans le compartiment réfrigérateur. Le mode de congélation et de décongélation des aliments est important pour préserver leur fraîcheur et leur goût.
- Ne stockez pas des aliments qui ne supportent pas bien les basses températures, tels que des bananes ou des melons.
- Laissez les aliments chauds refroidir à température ambiante avant de les mettre au réfrigérateur, sinon ils pourraient abîmer d'autres aliments et entraîner une hausse de la consommation d'énergie.
- Couvrez les aliments avec du film transparent ou mettez-les dans un récipient avec couvercle. Vous éviterez ainsi que l'humidité ne s'évapore et contribuerez à préserver le goût et les qualités nutritives des aliments.
- Ne placez pas d'aliments devant les ouvertures d'aération. La libre circulation de l'air refroidi permet de maintenir une température stable dans le réfrigérateur.
- N'ouvrez pas la porte trop fréquemment. L'ouverture de la porte laisse pénétrer de l'air chaud dans le réfrigérateur et entraîne une hausse de la température.
- Ne placez pas trop d'aliments dans les balconnets, car ils pourraient empêcher la porte de fermer correctement.
- Ne placez pas de bouteilles dans le compartiment congélateur ; elles risquent d'exploser à la congélation.
- Ne congelez pas des aliments ayant été dégelés. Ils perdraient leur goût et leurs qualités nutritives.
- Lorsque vous stockez des aliments congelés tels que des glaces pendant une longue période, placez-les sur la clayette du congélateur, et non dans le balconnet de la porte.
- Ne touchez pas les aliments froids ni les récipients (notamment métalliques) avec les mains mouillées et ne placez pas de récipients en verre dans le compartiment congélateur.

### ATTENTION

- Vous risqueriez de vous faire des engelures et les récipients en verre risquent d'exploser lors de la congélation de leur contenu, provoquant des blessures.

### Compartiment réfrigérateur

- Évitez de placer des aliments humides sur les clayettes supérieures du réfrigérateur, car ils pourraient geler au contact direct de l'air refroidi.
- Nettoyez toujours les aliments avant de les mettre au réfrigérateur. Lavez et essuyez les fruits et légumes et essuyez les emballages pour éviter que les aliments adjacents ne soient abîmés.
- Lorsque vous rangez des œufs dans la boîte à œufs, assurez-vous qu'ils sont frais et placez-les toujours en position verticale pour les conserver plus longtemps.

### REMARQUE

- Si votre réfrigérateur se trouve dans une pièce chaude et humide, l'ouverture fréquente de la porte ou la conservation d'une grande quantité de légumes peut provoquer la formation de gouttelettes de condensation, sans impact sur ses performances. Essayez ces gouttelettes à l'aide d'un chiffon doux.

## Méthode d'économie d'énergie

- Installez le réfrigérateur dans un endroit à l'ombre, frais et bien ventilé.
- N'ouvrez pas la porte fréquemment si ce n'est pas nécessaire.
- Ne maintenez pas la porte ouverte pendant un temps trop long, refermez la porte le plus rapidement possible
- Laissez les aliments refroidir avant de les ranger.
- Il n'est pas recommandé de ranger trop de denrées dans le réfrigérateur. Il faut maintenir un espace libre pour permettre la circulation de l'air frais.
- Ne réglez pas la température du réfrigérateur plus bas que nécessaire. Ne placez pas les denrées à proximité du capteur de température.
- Nous déconseillons de stocker des denrées n'ayant pas besoin d'être conservées dans un réfrigérateur.
- Placez les denrées surgelées pour décongélation dans le réfrigérateur ; elles peuvent servir à refroidir le réfrigérateur. (Applicable à certains modèles uniquement)
- Nettoyez le capot arrière et le tuyau d'anti-condensation régulièrement (une fois par an) pour vous assurer du bon échange de chaleur dans le matériel. (Applicable à certains modèles uniquement)
- Ne bloquez pas les orifices de ventilation avec des denrées. (Applicable sur certains modèles uniquement)

## Démontage des pièces

### REMARQUE

- Le démontage s'effectue dans l'ordre inverse du montage.  
Veillez à débrancher le cordon d'alimentation avant tout montage et démontage.  
Ne forcez pas en démontant les pièces, vous risqueriez de les endommager.

### Balconnet

Soulevez le balconnet en le maintenant des deux côtés (①) et sortez-le (②).

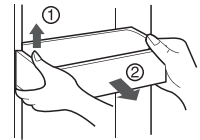

### Bac de stockage des glaçons

Tenez le bac de stockage des glaçons tel que montré dans figure à droite et tirez-le (②) tout en le soulevant (①) légèrement.

- Ne démontez pas le bac de stockage des glaçons à moins que cela ne soit nécessaire.
- Enlevez le bac à glaçons en vous aidant des deux mains pour éviter qu'il ne tombe.

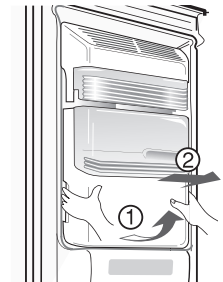

### Après l'utilisation du distributeur

Le collecteur d'eau ne comporte pas de système d'écoulement. Vous devez le nettoyer régulièrement.

Commencez par retirer la grille du collecteur d'eau. Appuyez sur la grille à l'endroit portant la mention PUSH (①) pour pouvoir la soulever. Retirez la grille du collecteur d'eau comme illustré à l'image (②).

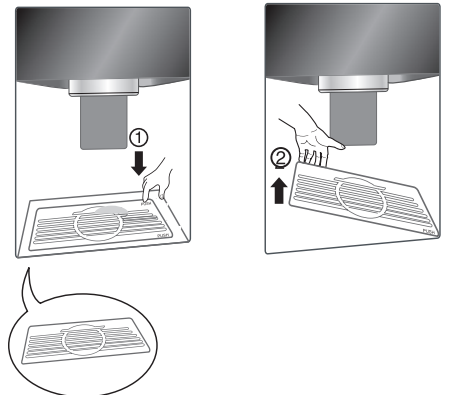

**Home Bar**

- Soulevez l'étagère (①) et retirez-la.
- Maintenez et poussez vers l'intérieur la partie inférieure (a, b) du couvercle du Home Bar (②), puis tirez pour le retirer.
- Soulevez l'étagère (③) et retirez-la.

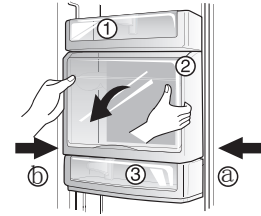
**REMARQUE**

- Lorsque vous démontez le bac à légumes, le tiroir à en-cas et le cache du Home Bar, veillez à retirer les pièces de la porte du réfrigérateur.

QUELFRIGO.COM

## Informations générales

### Période de vacances

Si vous prenez des vacances de durée moyenne, vous préférerez probablement laisser votre réfrigérateur en service. Dans ce cas, placez les aliments que vous pouvez congeler dans le congélateur pour les conserver plus longtemps.

Dans le cas contraire, sortez tous les aliments, débranchez le cordon d'alimentation, nettoyez soigneusement l'intérieur et laissez chaque porte OUVVERTE pour éviter la formation d'odeurs.

### Coupure de courant

La plupart des coupures de courant qui sont rétablies en une ou deux heures n'auront pas d'impact sur la température de votre réfrigérateur.

Néanmoins, évitez le plus possible d'ouvrir la porte pendant la coupure de courant.

### Déménagement

Retirez ou fixez soigneusement toutes les pièces mobiles à l'intérieur du réfrigérateur.

Pour éviter d'endommager les pieds de réglage de la hauteur, tournez-les à fond dans l'armoire du réfrigérateur.

### Tuyau anti-condensation

La paroi externe de l'armoire du réfrigérateur peut parfois chauffer, particulièrement juste après l'installation. Ne vous inquiétez pas.

Ce phénomène est dû au tuyau anti-condensation qui aspire l'air chaud du réfrigérateur pour éviter la condensation sur la paroi externe.

## Nettoyage

Il est important que votre réfrigérateur reste propre pour éviter les odeurs indésirables.

Si des aliments coulent, vous devez les essuyer immédiatement, car ils risquent d'acidifier et de tacher les surfaces en plastique s'ils s'incrustent.

### Extérieur

Utilisez une solution tiède de savon ou détergent doux pour nettoyer l'extérieur de votre réfrigérateur.

Essuyez avec un chiffon humide propre, puis avec un chiffon sec.

### Intérieur

Il est recommandé de nettoyer régulièrement l'intérieur du réfrigérateur.

Lavez tous les compartiments à l'aide d'une solution de bicarbonate de soude ou un détergent doux et de l'eau chaude. Rincez et séchez.

### Après le nettoyage

Vérifiez que le cordon d'alimentation n'est pas endommagé, que la fiche d'alimentation n'a pas surchauffé et qu'elle est bien insérée dans la prise secteur.

## AVERTISSEMENT

Débranchez toujours le cordon d'alimentation de la prise secteur avant de nettoyer à proximité des pièces électriques (lampes, commutateurs, touches, etc.).

Essuyez l'humidité en excès à l'aide d'une éponge ou d'un chiffon pour empêcher que de l'eau ou un autre liquide ne pénètre dans les pièces électriques et ne provoque un choc électrique. Ne nettoyez jamais les surfaces avec un tampon à récurer métallique, une brosse, un nettoyant abrasif, une solution alcaline forte ou un produit de nettoyage inflammable ou toxique.

Ne touchez pas les surfaces congelées avec les mains humides, car votre peau restera collée à ces surfaces extrêmement froides.

## Dépannage

Avant de faire appel au service après-vente, passez cette liste en revue.

Elle peut vous permettre de gagner du temps et de l'argent.

Cette liste répertorie les problèmes courants qui ne résultent pas d'un défaut de fabrication ni de matériaux défectueux dans cet appareil.

Problème	Cause possible	Solution
<b>Fonctionnement du réfrigérateur</b>		
<b>Le compresseur du réfrigérateur ne fonctionne pas.</b>	La température du réfrigérateur est nulle.	Réglez la température du réfrigérateur. Reportez-vous à la section relative au réglage des températures et fonctions.
	Le réfrigérateur est en cycle de dégivrage.	Ce phénomène est normal pour un réfrigérateur à dégivrage entièrement automatique. Le cycle de dégivrage a lieu régulièrement.
	La fiche d'alimentation est débranchée de la prise secteur.	Vérifiez que la fiche est bien enfoncée dans la prise secteur.
	Il y a une coupure de courant. Vérifiez les lumières de votre habitation.	Appelez votre compagnie d'électricité.
<b>Le réfrigérateur se met en marche trop souvent ou trop longtemps</b>	Ce réfrigérateur est plus volumineux que le précédent que vous possédez.	Ce phénomène est normal. Les appareils plus volumineux et plus efficaces se mettent en marche plus longtemps.
	Il fait chaud dans la pièce ou à l'extérieur.	Dans ces conditions, il est normal que le réfrigérateur se mette en marche plus longtemps.
	Le réfrigérateur a été récemment débranché pendant un certain temps.	Il faut plusieurs heures pour que le réfrigérateur refroidisse complètement.
	Vous avez introduit récemment de grandes quantités d'aliments chauds ou tièdes.	Les aliments chauds allongent la durée de fonctionnement du réfrigérateur jusqu'à ce qu'il atteigne la température souhaitée.
	Les portes sont ouvertes trop souvent ou restent ouvertes trop longtemps.	Le réfrigérateur se met en marche pendant plus longtemps lors de l'air chaud pénètre à l'intérieur. Ouvrez les portes moins souvent.
	La porte du réfrigérateur ou du congélateur est légèrement ouverte.	Assurez-vous que le réfrigérateur est à niveau. Vérifiez que des aliments et des récipients n'empêchent pas la fermeture correcte de la porte. Reportez-vous à la section relative aux problèmes lors de l'ouverture et la fermeture des portes.
	La température du réfrigérateur est trop basse.	Augmentez la température du réfrigérateur.
	Le joint du réfrigérateur ou du congélateur est sale, usé, craquelé ou mal ajusté.	Nettoyez ou changez le joint. Si le joint de porte présente des fuites, le réfrigérateur se mettra en marche plus longtemps pour maintenir les températures souhaitées.
	Le thermostat garde le réfrigérateur à une température constante.	Ce phénomène est normal. Le réfrigérateur se met en marche et s'arrête pour garder la température constante.



Problème	Cause possible	Solution
<b>Les températures sont trop froides</b>		
<b>La température dans le congélateur est trop froide, mais celle du réfrigérateur est satisfaisante.</b>	La température du congélateur est trop basse.	Augmentez la température du congélateur.
<b>La température dans le réfrigérateur est trop froide, mais celle du congélateur est satisfaisante.</b>	La température du réfrigérateur est trop basse.	Augmentez la température du réfrigérateur.
<b>Les aliments conservés dans les tiroirs gèlent.</b>	La température du réfrigérateur est trop basse.	Reportez-vous à la solution ci-dessus.
<b>La viande conservée dans le bac à viande gèle.</b>	La viande doit être conservée à une température juste en dessous du point de congélation de l'eau (0 °C) pour avoir une durée de conservation maximale à l'état frais.	Il est normal que des cristaux de glace se forment en raison de la teneur en humidité de la viande.
<b>Les températures sont trop élevées</b>		
<b>Les températures dans le réfrigérateur ou le congélateur sont trop élevées.</b>	La température du congélateur est trop élevée.	Diminuez la température du congélateur ou du réfrigérateur.
	La température du réfrigérateur est trop élevée. La température du réfrigérateur a un impact sur celle du congélateur.	Diminuez la température du congélateur ou du réfrigérateur.
	Les portes sont ouvertes trop souvent ou restent ouvertes trop longtemps.	De l'air chaud pénètre dans le réfrigérateur et le congélateur chaque fois que leur porte est ouverte. Ouvrez les portes moins souvent.
	La porte est légèrement ouverte.	Fermez la porte complètement.
	Vous avez introduit récemment de grandes quantités d'aliments chauds ou tièdes.	Attendez que le réfrigérateur ou le congélateur ait le temps d'atteindre la température sélectionnée.
	Le réfrigérateur a été récemment débranché pendant un certain temps.	Il faut plusieurs heures pour que le réfrigérateur refroidisse complètement.
<b>La température dans le réfrigérateur est trop élevée, mais celle du congélateur est satisfaisante.</b>	La température du réfrigérateur est trop élevée.	Diminuez la température du réfrigérateur.



Problème	Cause possible	Solution
<b>Bruit</b>		
<b>Le niveau sonore est élevé lorsque le réfrigérateur est en marche.</b>	Les réfrigérateurs ont aujourd'hui une capacité de stockage accrue et maintiennent des températures plus égales.	Il est normal que le niveau sonore soit plus élevé.
<b>Le niveau sonore est élevé lorsque le compresseur se met en marche.</b>	Le réfrigérateur fonctionne à des pressions plus élevées au début du cycle de mise en marche.	Ce phénomène est normal. Le niveau sonore diminuera à mesure que le réfrigérateur fonctionnera.
<b>L'appareil émet des bruits de vibration ou de cliquetis.</b>	Le sol est inégal ou instable. Le réfrigérateur bouge légèrement sur le sol.	Assurez-vous que le sol est nivelé et suffisamment solide pour supporter le poids du réfrigérateur.
	Les objets placés sur le dessus du réfrigérateur vibrent.	Enlevez les objets.
	Les récipients vibrent sur les clayettes dans le réfrigérateur.	Il est normal que les récipients vibrent légèrement. Déplacez-les un peu. Vérifiez que le réfrigérateur est à niveau et bien stable sur le sol.
	Le réfrigérateur est en contact avec le mur ou des placards.	Déplacez le réfrigérateur de sorte qu'il ne soit pas en contact avec le mur ou les placards.
<b>Eau, humidité ou glace à l'intérieur du réfrigérateur</b>		
<b>De l'humidité s'accumule sur les parois internes du réfrigérateur.</b>	Le temps est chaud et humide, ce qui augmente le taux de formation de givre et de condensation interne.	Ce phénomène est normal.
	La porte est légèrement ouverte.	Reportez-vous à la section relative aux problèmes lors de l'ouverture et la fermeture des portes.
	La porte est ouverte trop souvent ou reste ouverte trop longtemps.	Ouvrez la porte moins souvent.
<b>Eau, humidité ou glace à l'extérieur du réfrigérateur</b>		
<b>De l'humidité se forme à l'extérieur du réfrigérateur ou entre les portes.</b>	Le temps est humide.	Ce phénomène est normal par temps humide. Lorsque le temps sera moins humide, l'humidité diminuera.
	La porte est légèrement ouverte, de sorte que l'air froid de l'intérieur du réfrigérateur rencontre l'air chaud de l'extérieur.	Fermez la porte complètement.

Problème	Cause possible	Solution
<b>Odeurs dans le réfrigérateur</b>		
	L'intérieur doit être nettoyé.	Nettoyez l'intérieur avec une éponge, de l'eau chaude et du bicarbonate de soude.
	Des aliments dégageant une odeur forte sont conservés dans le réfrigérateur.	Couvrez les aliments de façon hermétique.
	Certains récipients et matériaux d'emballage produisent des odeurs.	Utilisez un autre récipient ou matériau d'emballage.
<b>Ouverture/fermeture des portes ou tiroirs</b>		
<b>La porte ne ferme pas.</b>	Des récipients gênent la fermeture de la porte.	Déplacez les récipients qui gênent la fermeture de la porte.
	La porte a été fermée trop brusquement, au point que l'autre porte s'est légèrement ouverte.	Fermez les portes avec douceur.
	Le réfrigérateur n'est pas à niveau. Il bouge légèrement sur le sol.	Régalez la hauteur à l'aide des pieds de réglage.
	Le sol est inégal ou instable. Le réfrigérateur bouge légèrement sur le sol.	Assurez-vous que le sol est nivelé et peut supporter le poids du réfrigérateur. Adressez-vous à un spécialiste pour corriger un sol affaissé ou incliné.
	Le réfrigérateur est en contact avec le mur ou des placards.	Déplacez le réfrigérateur.
<b>Il est difficile de tirer les tiroirs.</b>	Des aliments sont en contact avec la clayette au-dessus du tiroir.	Mettez moins d'aliments dans le tiroir.
	Les rails sur lesquels coulisse le tiroir sont sales.	Nettoyez le tiroir et les rails.
<b>Distributeur</b>		
<b>Le distributeur ne fournit pas de glaçons.</b>	La réserve à glaçons est vide.	Une fois que des glaçons auront été fabriqués et seront tombés dans la réserve, le distributeur devrait fonctionner.
	La température du congélateur est trop élevée.	Diminuez la température du congélateur de sorte que les glaçons puissent être fabriqués. Une fois les glaçons fabriqués, le distributeur devrait fonctionner.
	La vanne d'arrivée d'eau du domicile est fermée.	Ouvrez la vanne d'arrivée d'eau du domicile et attendez suffisamment de temps que les glaçons puissent être fabriqués. Une fois les glaçons fabriqués, le distributeur devrait fonctionner.
	La porte du réfrigérateur ou du congélateur est ouverte.	Vérifiez que les deux portes sont fermées.

Problème	Cause possible	Solution
<b>Le distributeur ne fournit pas de glaçons.</b>	La glace a fondu et gelé en raison d'une utilisation peu fréquente, de fluctuations de la température et/ou de coupures de courant.	Retirez la réserve à glaçons et laissez fondre le contenu. Nettoyez la réserve, essuyez-la et remettez-la en place. Une fois de nouveaux glaçons fabriqués, le distributeur devrait fonctionner.
<b>Le distributeur de glaçons est bouché.</b>	Des glaçons se sont accumulés entre le bras de fabrication des glaçons et l'arrière de la réserve.	Retirez les glaçons qui gênent le fonctionnement du distributeur.
	Les glaçons se sont consolidés.	Utilisez le distributeur plus souvent de sorte que les glaçons ne se consolident pas.
	Des glaçons achetés ou produits par un autre biais ont été utilisés dans le distributeur.	Seuls les glaçons fabriqués par l'appareil doivent être utilisés avec le distributeur.
<b>Le distributeur ne fournit pas d'eau.</b>	La vanne d'arrivée d'eau du domicile est fermée. Reportez-vous à la section "Le distributeur ne fournit pas de glaçons".	Ouvrez la vanne d'arrivée d'eau de votre domicile.
	La porte du réfrigérateur ou du congélateur est ouverte.	Vérifiez que les deux portes sont fermées.
<b>L'eau a un goût et/ou une odeur étrange.</b>	L'eau est dans le réservoir depuis trop longtemps.	Faites couler et jetez 7 verres d'eau pour rafraîchir l'alimentation. Faites couler et jetez 7 verres supplémentaires pour rincer complètement le réservoir.
	L'appareil n'est pas raccordé correctement à l'arrivée d'eau froide.	Raccordez l'appareil à l'arrivée d'eau froide qui alimente en eau le robinet de la cuisine.
<b>Bruit de glace qui tombe.</b>	Ce bruit est normal ; il est émis lorsque les glaçons fabriqués automatiquement tombent dans la réserve à glaçons. Le volume sonore peut varier en fonction de l'emplacement du réfrigérateur.	
<b>Bruit d'arrivée d'eau</b>	Ce bruit est normal ; il est émis lorsque le compartiment de fabrication des glaçons est alimenté en eau après que les glaçons fabriqués sont tombés dans la réserve.	
<b>Autre</b>	Lisez attentivement la section consacrée au distributeur automatique de glaçons.	



#### ÉLIMINATION DE VOTRE ANCIEN APPAREIL

1. Ce symbole, représentant une poubelle sur roulettes barrée d'une croix, signifie que le produit est couvert par la directive européenne 2002/96/EC.
2. Les éléments électriques et électroniques doivent être jetés séparément, dans les vide-ordures prévus à cet effet par votre municipalité.
3. Une élimination conforme aux instructions aidera à réduire les conséquences négatives et risques éventuels pour l'environnement et la santé humaine.
4. Pour plus d'information concernant l'élimination de votre ancien appareil, veuillez contacter votre mairie, le service des ordures ménagères ou encore la magasin où vous avez acheté ce produit.

## C'est normal...

Les occurrences suivantes sont normales.

	Problème	Solution
<b>Bruit</b>	Vous entendez un bruit de claquement	Ce bruit est dû à la dilatation/contraction de différents éléments ou au fonctionnement de divers appareils de contrôle selon les changements de température à l'intérieur du réfrigérateur.
	Vous entendez un bruit de moteur	Ce bruit est dû au fonctionnement du compresseur ou du ventilateur lorsque le réfrigérateur se met en route ou s'arrête. C'est le même phénomène que le son généré lorsque vous démarrez ou éteignez le moteur d'une voiture.
	Vous entendez un bruit d'eau qui s'écoule	Ce bruit est dû au changement de condition du réfrigérant dans le réfrigérateur/congélateur. Lorsque le liquide se transforme en gaz, vous entendrez un bruit d'eau qui s'écoule et lorsque le gaz se transforme en liquide, vous entendrez un autre son bien distinct.
	Vous entendez un bruit d'appel d'air juste après avoir fermé la porte	Ce bruit est dû à la diminution temporaire de la pression interne lorsque l'air chaud qui a pénétré dans le réfrigérateur ou le congélateur est refroidi rapidement.
	Vous entendez des vibrations	Si le réfrigérateur est installé sur du parquet ou contre un mur recouvert de planches, ou s'il n'est pas bien mis à niveau, les vibrations peuvent être importantes.
	Vous entendez un bruit très fort après avoir installé le réfrigérateur pour la première fois	Lorsque vous faites fonctionner le réfrigérateur pour la première fois, celui-ci tournera à plein régime pour se refroidir rapidement, ce qui génèrera un bruit relativement fort. Lorsque la température interne arrive en dessous d'un certain niveau, le bruit diminue.
<b>Porte ouverte</b>	La porte reste légèrement entrouverte lorsque vous la fermez	Selon la force avec laquelle vous fermez la porte du réfrigérateur ou du congélateur, la porte peut rester légèrement entrouverte avant de se refermer complètement. Veillez à ne pas fermer la porte trop brusquement.
<b>Givre/gouttelettes</b>	Du givre ou des gouttelettes se forment sur la paroi intérieure ou extérieure du réfrigérateur	Lorsque l'air extérieur entre en contact avec la surface intérieure froide du réfrigérateur, du givre ou des gouttelettes peuvent se former. Ce phénomène se produira surtout si vous ouvrez et refermez la porte du réfrigérateur fréquemment. De plus, si l'humidité ambiante est élevée ou en période de pluie, des gouttelettes de condensation peuvent se former sur la paroi extérieure du réfrigérateur. C'est un phénomène naturel qui se produit par temps humide. Essuyez les gouttelettes à l'aide d'un chiffon sec.
<b>Température</b>	La façade du réfrigérateur est chaude	Des tubes de chaleur sont installés sur toute la surface de la façade du réfrigérateur et au niveau de la séparation entre le réfrigérateur et le congélateur pour empêcher la formation de gouttelettes. Le réfrigérateur peut donner l'impression d'être plus chaud après l'installation ou en été. Ce phénomène est tout à fait normal et vous n'avez aucune raison de vous inquiéter.

## AVERTISSEMENT IMPORTANT

RÉFRIGÉRATEURS a <FROID VENTILÉ>

Afin d'éviter tous risques de contamination générés par une mauvaise conservation des produits frais, nous vous recommandons de lire les précautions élémentaires suivantes

### RÉGLAGE DU THERMOSTAT

Le compartiment fraîcheur doit être maintenu à une température maximale de 4 °C  
Le thermomètre fourni, vous permettra de régler cette température et de la contrôler régulièrement.

#### Positionnement du Contrôleur de température

Mettre le thermomètre dans le compartiment fraîcheur de votre appareil  
Le schéma, ci-après vous permettra de positionner convenablement

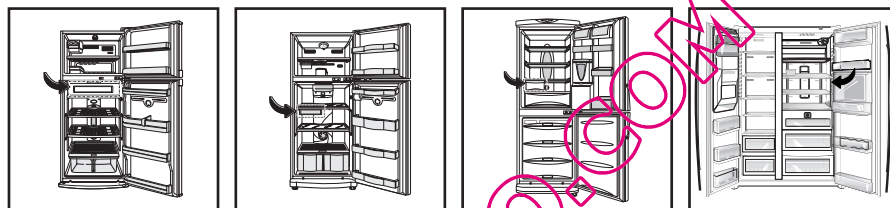

Le compartiment fraîcheur est repéré en couleur  
Mettre le thermomètre à l'emplacement indiqué par la flèche

#### Modalité de réglage

Les indications communiquées ci-après vous permettront d'ajuster la température du compartiment fraîcheur de votre appareil.

Le réglage de la température de votre appareil devra être effectué <Réfrigérateur chargé>

- Positionner le témoin de température comme indiqué sur le schéma ci-dessus
- Attendre que la température des aliments soient homogènes ( 12 heures)

Nous vous recommandons d'effectuer le réglage du thermostat le matin de bonne heure car votre réfrigérateur n'a pas été chargé ou ouvert pendant la nuit

- Ajuster le thermostat du réfrigérateur de façon à voir apparaître l'information <OK> dans la fenêtre du thermomètre.
- Recommencer l'opération plusieurs fois jusqu'à atteindre la température idéale de conservation des denrées fragiles (< 4 °C)

#### Remarque

Le thermomètre à une certaine inertie et l'ouverture de la porte du réfrigérateur engendre des variations de température importantes, aussi nous vous demandons d'ajuster le réglage du thermostat en respectant un délai de quelques heures entre deux tentatives de réglage (durant ce laps de temps, les portes du réfrigérateur resteront fermées).

## Contrôle périodique du réglage de température

Même si vous estimez avoir réglé convenablement le thermostat de votre réfrigérateur,

A/ Laissez en permanence le thermomètre dans votre réfrigérateur

B/ Vérifiez régulièrement si le symbole « OK » est affiché (température inférieure à + 4 ° C)

C/ Au besoin modifiez le réglage du thermostat de façon à faire apparaître le symbole <OK> dans la fenêtre du thermomètre

## RESPECT DE LA CHAÎNE DU FROID

Tous les acteurs intervenant entre les producteurs et les consommateurs doivent impérativement préserver la basse température des aliments qu'ils transportent ou conservent.

Vous aussi, vous devez impérativement

- Ecourter au maximum le temps de transport des aliments tels que viande, poisson ou aliments cuisinés à base de ...

- Garder au frais, les aliments durant le trajet Distributeur /Domicile

- Conserver les aliments dans un emplacement réfrigéré à une température inférieure à + 4°C

**Attention** La température d'un véhicule peut facilement atteindre 30 ° C.

De ce fait, l'augmentation de la température des aliments transportés peut influencer sur leur fraîcheur.

Au besoin et afin d'éviter tous risques liés à l'augmentation de température des aliments sensibles nous vous recommandons d'utiliser des sacs ou récipients isothermes.

Si vous insérez un bloc réfrigérant dans un sac isotherme, le risque d'élévation de température des aliments sera réduit (si le trajet est court).

## RESPECT D'HYGIÈNE et de SÉCURITÉ

Votre réfrigérateur conserve des denrées périssables, qui peuvent entrer en contact entre elles ou avec les parois de l'appareil.

Vous devez impérativement respecter les dates de péremption (indiquées sur la majorité des emballage des denrées périssables) et jeter les aliments ayant tournés, rassis ou suspectés comme tel (couleur d'origine modifiée, moisi apparaissant en surface, odeur suspecte...)

Toutes les surfaces du compartiment réfrigérateur de votre appareil doivent être régulièrement nettoyées et désinfectées.

Vous pouvez utiliser des lingettes (imbibées d'un produit nettoyant et désinfectant spécifique) ou un chiffon doux imbibé de produit nettoyant (solvants à proscrire) .

## DERNIÈRES RECOMMANDATIONS

Utilisez exclusivement le thermomètre fourni par le constructeur et respectez scrupuleusement les consignes qui vous ont été données. Réclamez un thermomètre à votre distributeur si votre réfrigérateur en est dépourvu.