



REFRIGERATOR- FREEZER OWNER'S MANUAL

PLEASE
READ THIS OWNER'S MANUAL THOROUGHLY
BEFORE OPERATING AND KEEP IT HANDY
FOR REFERENCE AT ALL TIMES.

REFRIGERATEUR- CONGELATEUR MANUEL DU PROPRIETAIRE

SVP
AVANT D'UTILISER L'APPAREIL LISEZ
ATTENTIVEMENT LE MANUEL DU PROPRIETAIRE
ET CONSERVEZ LE SOIGNEUSEMENT POUR
UNE ULTERIEURE CONSULTATION.

REFRIGERADOR- CONGELADOR MANUAL DEL USUARIO

LEA ESTE MANUAL EN SU TOTALIDAD ANTES
DE UTILIZAR EL EQUIPO Y MANTÉNGALO
SIEMPRE A MANO PARA POSIBLES CONSULTAS.

TABLE DES MATIERES

| | |
|--|-----------|
| RENSEIGNEMENTS IMPORTANTS POUR VOTRE SÉCURITÉ | 25 |
| INSTALLATION | 32 |
| COMPOSANTS | 33 |
| FONCTIONNEMENT | 34 |
| Démarrage | |
| Avant de régler la température | |
| Alarme de la porte | |
| Fonction mise hors tension automatique de la lampe | |
| Autodiagnostic | |
| Commandes pour le compartiment réfrigérateur | |
| Super-réfrigération | |
| Verrouillage enfants | |
| Commandes pour le compartiment congélateur | |
| Machine à glaçons (en option) | |
| Coin aménageable | |
| Bac à légumes | |
| Dégivrage | |
| Désodorisant (en option) | |
| Distributeur d'eau | |
| SUGGESTIONS POUR LA CONSERVATION DES ALIMENTS | 40 |
| NETTOYAGE | 41 |
| INFORMATIONS GENERALES | 43 |
| LAMP REPLACEMENT | 43 |
| AVERTISSEMENTS IMPORTANTS | 44 |
| AVANT D' APPELER LE SERVICE PRESVENTE..... | 45 |
| THERMOMÈTRE..... | 46 |

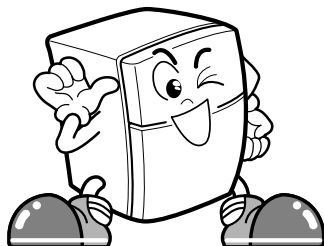

RENSEIGNEMENTS IMPORTANTS POUR VOTRE SÉCURITÉ

⚠ Attention

- ⚠ Faites attention à ce que les ouvertures d'aération de votre unité ne soient pas obstruées.
- ⚠ Ne pas utiliser de dispositif mécanique ou autres moyens pour accélérer le procédé de décongélation.
- ⚠ Ne pas endommager le circuit réfrigérant.
- ⚠ Ne pas utiliser de dispositifs électriques à l'intérieur des compartiments du stockage de nourriture, excepté s'ils sont du même type recommandé par le fabricant.
- ⚠ Le réfrigérant ainsi que le gaz d'isolation utilisé dans l'unité demande des procédures spéciales de destruction. Lors de la destruction de l'unité consultez un agent de service ou une personne similaire qualifiée.



Cet appareil contient du réfrigérant d'isobutane (R600a), gaz naturel avec la compatibilité environnementale élevée, mais également combustible. Au cours du transport et de l'installation de l'appareil, des soins particuliers devraient être pris pour s'assurer qu'aucune pièce du circuit de réfrigération n'est endommagée. Le réfrigérant renversé hors des pipes pourrait mettre le feu ou causer des blessures à l'oeil. Si une fuite est détectée, évitez tout contact avec des flammes ou des sources potentielles d'incendie et aérez la salle dans laquelle l'appareil est localisé pendant plusieurs minutes. Afin d'éviter la création d'un gaz inflammable si une fuite dans le circuit de frigorification se produit, aérez la pièce.

La pièce dans laquelle l'appareil est localisé dépend de la quantité de réfrigérant utilisée. La salle doit être de 1 m² pour chaque 8g de réfrigérant de R600a à l'intérieur de l'appareil. La quantité de réfrigérant dans votre appareil est indiquée sur la plaque d'identité à l'intérieur de l'appareil.

Ne faites jamais fonctionner un appareil montrant des signes de mauvais fonctionnement. Dans le doute, consultez votre revendeur.

RENSEIGNEMENTS IMPORTANTS POUR VOTRE SÉCURITÉ

PRÉCAUTIONS ÉLÉMENTAIRES DE SÉCURITÉ

Ce guide contient plusieurs messages de sécurité très importants. Lisez-les tous et obéissez-les toujours.

 Voici le symbole d'avertissement pour votre sécurité. Il sert de repère des messages de sécurité qui vous renseignent sur les dangers de mort ou de blessure que vous ou d'autres personnes risquent, ou bien sur ce qui peut endommager cet appareil. Tous les messages de sécurité seront précédés de ce symbole d'avertissement pour votre sécurité et de mots qui signalent DANGER, PRUDENCE ou AVERTISSEMENT. Ces mots signifient :

 **DANGER** Vous serez mort ou sérieusement blessé si vous ne suivez pas ces instructions.

 **PRUDENCE** Vous risquez la mort ou des blessures sérieuses si vous ne suivez pas ces instructions.

 **AVERTISSEMENT** Indique une situation de risque imminent qui, en cas d'accomplissement, peut aboutir à des blessures secondaires ou modérées, ou simplement endommager l'appareil.

Tous les messages de sécurité identifieront le risque, vous diront comment diminuer les possibilités de blessure et vous expliqueront ce qui peut arriver en cas de non respecter les instructions.

PRUDENCE

Pour réduire le risque de feu, de choc électrique ou de blessure humaine pendant l'utilisation de votre appareil, vous devez suivre les précautions élémentaires de sécurité ci-dessous.

Lisez toutes les instructions avant d'utiliser cet appareil.

1. Lors de la connexion d'électricité

Il faut utiliser une prise réservée.

- L'utilisation de plusieurs appareils avec une seule prise peut provoquer du feu.
- L'interrupteur de fuite d'électricité peut détériorer les aliments et le distributeur peut présenter des fuites.

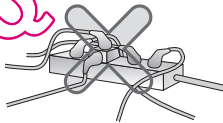

Veillez à ce que la prise d'alimentation ne soit pas orientée vers le haut ou bien coincée derrière le réfrigérateur.

De l'eau peut entrer dans la prise ou celle-ci peut résulter endommagée, ce qui provoquerait du feu ou un choc électrique.

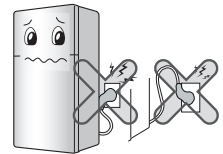

Une fois la fiche d'alimentation sortie pendant l'installation, veillez à ce que le cordon d'alimentation ne soit pas comprimé ou écrasé pendant la mise en place du réfrigérateur.

Cela pourrait entraîner un choc électrique ou un incendie.

Veillez à ce que le câble d'alimentation ne se torde pas ou ne soit pas pressé par un objet lourd qui puisse l'endommager.

Ceci peut endommager le câble d'alimentation et provoquer du feu ou un choc électrique.



RENSEIGNEMENTS IMPORTANTS POUR VOTRE SÉCURITÉ

1. Lors de la connexion de l'énergie

Veillez à ne pas modifier ni augmenter la longueur du câble d'alimentation.

Ceci entraînera un choc électrique ou du feu suite à l'endommagement électrique du câble d'alimentation ou d'autres parties.



Débranchez la prise d'alimentation lors du nettoyage, la manipulation ou le remplacement de la lampe intérieure du réfrigérateur.

• Ceci peut provoquer un choc électrique ou des blessures.

• Lors du remplacement de la lampe intérieure du réfrigérateur, assurez-vous que l'anneau en caoutchouc qui prévient les étincelles électriques dans la douille n'a pas été enlevé.

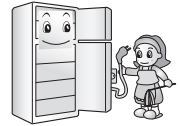

Enlevez la prise d'alimentation non pas en tirant du câble mais en prenant directement la prise.

Ceci peut provoquer un choc électrique ou un court-circuit, et entraîner un incendie.



Enlevez l'eau et la poussière de la prise d'alimentation et insérez-la avec les bouts des broches connectés avec sécurité.

La poussière, l'eau ou une connexion instable peut provoquer du feu ou un choc électrique.

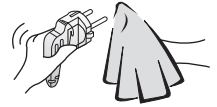

Ne tirez pas du câble et ne touchez pas la prise d'alimentation avec les mains humides.

• Cela peut provoquer un choc électrique ou des blessures.

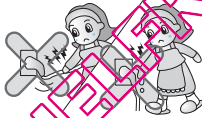

Attendez 5 minutes minimum après avoir rebranché la prise de courant.

Ceci peut faire échouer le fonctionnement du congélateur.

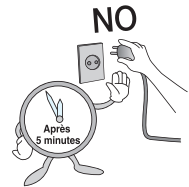

Assurez-vous de la mise à la terre

Une mise à la terre incorrecte peut produire une panne et un choc électrique.

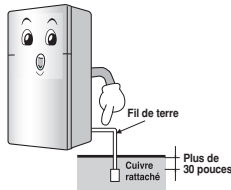

Si le câble ou la prise d'alimentation sont endommagés ou si les trous de la prise murale sont lâches, ne les utilisez pas.

Ceci peut provoquer un choc électrique, ou bien le court-circuit peut provoquer du feu.

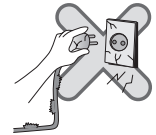

Veillez à brancher la fiche d'alimentation dans une prise mise à la terre de la tension appropriée.

Si vous utilisez une rallonge, veillez à utiliser une rallonge avec mise à la terre.

Sinon, cela pourrait entraîner un incendie.

RENSEIGNEMENTS IMPORTANTS POUR VOTRE SÉCURITÉ

2. Lors de l'utilisation du réfrigérateur

Ne placez pas d'objets lourds ou dangereux (récipients contenant du liquide) sur le réfrigérateur.

Ils peuvent tomber et produire des blessures, du feu ou un choc électrique au moment d'ouvrir ou fermer la porte.



Ne vous accrochez pas à la porte, aux balconnets de la porte, à la barre du congélateur ou à la chambre de refroidissement.

Ceci peut renverser le réfrigérateur ou blesser les mains. Veuillez notamment à ce que les enfants ne s'accrochent pas.



Empêchez les enfants de pénétrer à l'intérieur du réfrigérateur.

Ils pourraient mettre leur vie en danger.

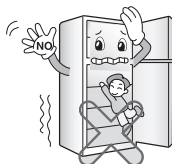

Ne placez pas de vases à fleurs, de tasses, de cosmétiques, de médicaments ou de récipients avec de l'eau sur le réfrigérateur.

Ceci peut provoquer du feu, un choc électrique ou des blessures en cas d'égouttement.



Évitez d'ouvrir et de fermer la porte du réfrigérateur trop brusquement. Les aliments contenus dans les balconnets de la contreporte du réfrigérateur pourraient basculer et vous blesser.

Veillez à ne pas utiliser ni stocker des matériaux inflammables (éther, benzène, alcool, médecines, gaz propane, spray ou cosmétiques) dans le réfrigérateur ou près de celui-ci.

Cela peut provoquer du feu ou voire des explosions.

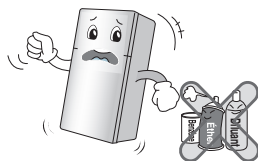

N'installez pas le réfrigérateur dans un endroit humide ou susceptible d'éclaboussures d'eau ou de pluie.

La détérioration de l'isolement des parties électriques peut produire des fuites électriques.



Ne stockez ni des médicaments ni des matériaux de recherche dans le réfrigérateur.

Les produits qui exigent une température stricte au stockage peuvent se détériorer, ou bien provoquer des effets adverses ou risqués.

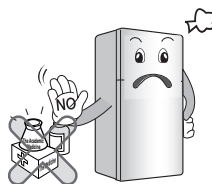

RENSEIGNEMENTS IMPORTANTS POUR VOTRE SÉCURITÉ

2. Lors de l'utilisation du réfrigérateur

N'utilisez pas un sèche-cheveux pour sécher l'intérieur et n'allumez pas une bougie pour éliminer les odeurs.

Ceci peut provoquer des explosions ou du feu.

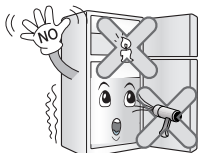

Installez le réfrigérateur à l'abri d'un risque d'incendie, par exemple éloigné d'un endroit qui présente une fuite de gaz inflammable.

Ceux-ci peuvent provoquer du feu.

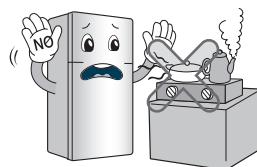

N'utilisez pas de spray combustible près du réfrigérateur.

Ceci peut provoquer du feu.

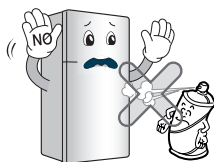

Utilisez le réfrigérateur submerge après l'avoir vérifié.

Ceci peut provoquer du feu ou un choc électrique.

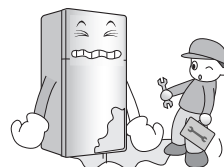

En cas d'orage, ou si le réfrigérateur reste inutilisé pendant un certain temps, débranchez la fiche d'alimentation.

Il existe un risque de choc électrique ou d'incendie.

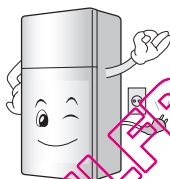

Cet appareil ne doit pas être utilisé par des personnes (y compris des enfants) souffrant de capacités physiques, sensorielles ou mentales réduites, ou manquant d'expérience et de connaissances, sauf sous la surveillance d'une personne responsable de leur sécurité leur ayant indiqué comment utiliser l'appareil.

Surveillez les enfants d'une doivent pas jouer avec l'appareil.

Lors qu'il y a une fuite de gaz, ne touchez ni le réfrigérateur ni la prise et ventilez la salle immédiatement.

- Une étincelle peut provoquer une explosion et aboutir à un incendie.
- Etant donné que le réfrigérateur utilise du gaz naturel (isobutane, R600a), un réfrigérant ami de l'environnement, même en quantité minimale (80-90g) il représente un combustible. Si une fuite de gaz se présente lors du transport, l'installation ou l'utilisation du réfrigérateur, la moindre étincelle peut provoquer du feu et voire un incendie.

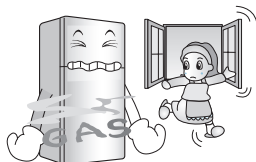

N'arrosez pas de l'eau ni à l'extérieur ou ni à l'intérieur du réfrigérateur et ne le nettoyez pas avec du benzène ou un diluant.

La détérioration de l'isolation des parties électriques peut provoquer un choc électrique ou de feu.

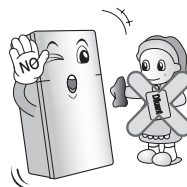

RENSEIGNEMENTS IMPORTANTS POUR VOTRE SÉCURITÉ

2. Lors de l'utilisation du réfrigérateur

Ne permettez pas que de personnes autre qu'un ingénieur qualifié désassemble, répare ou altère le réfrigérateur.

Ceci peut provoquer une blessure, un choc électrique ou du feu.

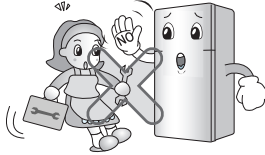

Lorsque vous détectez une odeur étrange ou de la fumée provenant du réfrigérateur, débranchez immédiatement la prise d'alimentation et contactez le centre de service.

Ceci peut provoquer du feu.

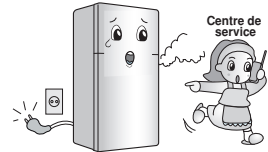

Lors du rejet du réfrigérateur, enlevez le matériel emballant de la porte.

Ceci peut faire que les enfants soient bloqués.



N'utilisez pas le réfrigérateur à des fins non-domestiques (conservation de médicaments ou de matériel de recherche, utilisation comme contenant, etc.).

Ceci peut provoquer des risques inattendus comme du feu, un choc électrique, la détérioration du matériel stocké ou une réaction chimique.

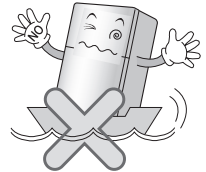

Installez le réfrigérateur sur un plancher solide et bien nivelé.

L'installation sur une superficie instable peut provoquer le renversement du réfrigérateur lors de l'ouverture ou la fermeture de la porte, ce qui entraînerait la mort.

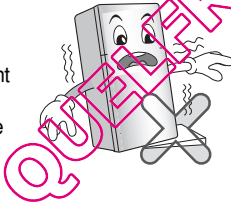

Quand vous voudrez rejeter le réfrigérateur, contactez le bureau de déchets.

Quand vous voulez rejeter les déchets de longue durée de vie, comme c'est le cas des appareils électroménagers ou du mobilier, vous devrez de contacter le bureau de déchets local.

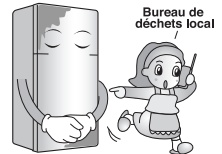

N'insérez ni les mains ni des éléments pointus dans la sortie d'air réfrigérant, la couverture, la partie inférieure du réfrigérateur, la grille de résistance (trou épuisé) du derrière.

Ceci peut provoquer un choc électrique ou une blessure.

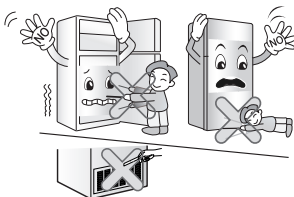

RENSEIGNEMENTS IMPORTANTS POUR VOTRE SÉCURITÉ

! AVERTISSEMENT

La violation de cette directive peut provoquer des blessures ou bien endommager la maison ou le mobilier. Soyez toujours prudent, s'il vous plaît.

Ne touchez pas les aliments et les récipients dans le congélateur avec les mains mouillées.

Ceci peut provoquer la gelure.



Ne placez pas les aliments n'importe comment à l'intérieur du réfrigérateur.

Ils pourraient tomber lors de l'ouverture ou de la fermeture de la porte du réfrigérateur et blesser quelqu'un.

Ne mettez pas de bouteilles dans le congélateur.

Ceci peut provoquer la congélation des liquides et faire casser ainsi la bouteille, provoquant des blessures.



N'insérez pas les mains dans la partie inférieure du réfrigérateur.

La plaque en fer du fond peut provoquer des blessures.



Prenez le réfrigérateur par la poignée frontale d'en bas et par celle d'arrière en haut.

Autrement, vos mains peuvent glisser et provoquer des blessures. Le réfrigérateur étant lourd, ne le transportez pas seul sous peine de vous blesser ou de provoquer un accident.

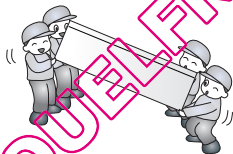

L'ouverture ou la fermeture de la porte du réfrigérateur ou du Home Bar pouvant provoquer des blessures aux personnes à proximité, prenez les précautions nécessaires.

L'ouverture ou la fermeture de la porte peut faire que les pieds ou les mains soient attrapés dans la fissure de la porte ou que les enfants se fassent mal avec l'angle.

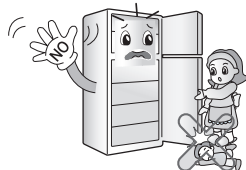

Ne mettez pas d'animaux vivants dans le réfrigérateur.

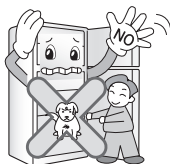

! PRUDENCE

Veillez ne pas laver les tiroirs inférieurs au lave-vaisselle ; les températures élevées pourraient endommager les paniers et les rendre inutilisables.

CE RÉFRIGÉRATEUR A ÉTÉ FABRIQUÉ AVEC LE PLUS GRAND SOIN, ET UTILISE LES TECHNOLOGIES LES PLUS RÉCENTES.

NOUS SOMMES CONFIANTS QUE SES PERFORMANCES ET SA FIABILITÉ OBTIENDRONT VOTRE ENTIÈRE SATISFACTION.

VEUILLEZ, AVANT D'UTILISER VOTRE RÉFRIGÉRATEUR, LIRE ATTENTIVEMENT CE MANUEL. IL RENFERME LES INSTRUCTIONS PRÉCISES RELATIVES À L'INSTALLATION, FONCTIONNEMENT ET ENTRETIEN ET VOUS FOURNIT QUELQUES ASTUCES UTILES.

INSTALLATION

CHOISISSEZ L'EMPLACEMENT

1. Placez votre réfrigérateur dans un endroit facile d'utilisation.
2. Installez l'appareil dans une pièce sans humidité, loin des sources de chaleur et des rayons directs du soleil.
3. Pour garantir une bonne circulation de l'air autour du réfrigérateur, veuillez aménager suffisamment d'espace des deux côtés comme au-dessus de l'appareil et conserver un intervalle de 5 cm entre l'arrière de l'unité et le mur.
4. Pour éviter les vibrations, veillez à ce que l'appareil soit bien équilibré. Si nécessaire, réglez les pieds (vis d'équilibre) de manière à compenser les défauts du plancher. Vous pouvez tourner facilement les pieds si vous basculez délicatement l'appareil vers l'arrière. Tournez les pieds dans le sens des aiguilles d'une montre pour le lever et dans le sens contraire pour le baisser.
5. Installez-le à l'endroit où la température ambiante est au-dessus de 5°C. Si vous l'installez à l'endroit au-dessous de 5°C, la force réfrigératrice diminue.

ENSUITE

1. Débarassez le réfrigérateur de la poussière du transport et nettoyez le soigneusement.
2. Installez les accessoires tels que les bacs à glace, couvercle du plateau d'évaporation, etc. Les accessoires sont rassemblés dans un seul emballage pour mieux les protéger durant le transport.
3. Branchez l'appareil à la prise secteur à l'aide du câble d'alimentation. Évitez de brancher d'autres appareils sur la même prise.
4. Laissez l'appareil tourner pendant 2 à 3 heures avant de le charger. Vérifiez le flux d'air froid dans le compartiment congélation pour s'assurer que le congélateur fonctionne normalement. Votre réfrigérateur est maintenant prêt à l'emploi.
5. Avant de conserver la nourriture, laissez votre réfrigérateur en fonction pendant 2 ou 3 heures. Contrôlez l'écoulement d'air froid dans le compartiment de congélateur pour assurer le refroidissement approprié. Votre réfrigérateur est maintenant opérationnel.

COMPOSANTS

COMPARTIMENT CONGÉLATEUR

- Lampe
- Étagère
- Molette commande de la température du congélateur

COMPARTIMENT REFRIGÉRATEUR

- Déodoriseur (en option)
- Étagères
- Lampe
- Compartment Convertible
- Bac à légumes
- Lumière Vita (en option)
ou
Ensemble Vitamin (en option)
- Couvercle inférieur

Distributeur de glaçons "Twisting Ice" (en option)

ou

Machine à glaçons intégrée à la porte (en option)

Balconnet de porte du congélateur

Réservoir d'eau

Balconnet de porte du réfrigérateur

Vis de réglage

Division pour les légumes (En option)

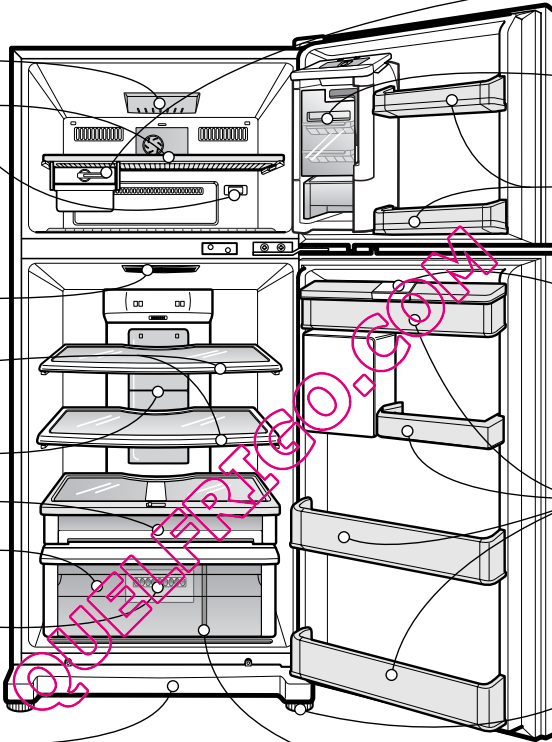

REMARQUE

- Ce manuel couvre plusieurs modèles différents. Le réfrigérateur que vous avez acheté peut avoir certaines ou toutes les caractéristiques listées ci-dessous.

FONCTIONNEMENT

DEMARRAGE

Lorsque votre réfrigérateur est installé pour la première fois, laissez-le marcher pendant 2-3 heures pour qu'il se stabilise aux températures de fonctionnement normales avant d'y ranger des aliments frais ou surgelés.

Si le fonctionnement est interrompu, attendez 5 minutes avant de le redémarrer.

AVANT DE RÉGLER LA TEMPERATURE

- La température du réfrigérateur est maintenue constante sans tenir compte des variations de la température ambiante. Une fois la température (commandes pour les compartiments réfrigérateur et congélateur) réglée, il est recommandé de ne pas modifier ces réglages, sauf s'il en est besoin.
- Ce réfrigérateur a un bouton de commande de la température pour le compartiment réfrigérateur et une molette de commande de température pour le compartiment congélateur.
- Le réglage par défaut du bouton de commande de la température pour le compartiment réfrigérateur est "3°C".
- Le réglage par défaut de la molette de commande de la température pour le compartiment congélateur est "5".
- Ce réfrigérateur a un capteur de température dans le compartiment réfrigérateur. Ce capteur sert à démarrer ou à arrêter automatiquement le compresseur au besoin.

ALARME DE LA PORTE

Si la porte du réfrigérateur ou du congélateur reste ouverte pendant 1 minute, une alarme sonnera trois fois. Si la porte reste encore ouverte, l'alarme sera répétée toutes les 30 secondes.

FONCTION MISE HORS TENSION AUTOMATIQUE DE LA LAMPE

Quand la porte reste ouverte pendant 7 minutes ou plus, la lampe interne s'éteint automatiquement pour économiser l'énergie et pour éviter de se surchauffer. De plus, l'alerte continue jusqu'à ce que la porte soit fermée.

AUTODIAGNOSTIC

- Votre réfrigérateur comporte une fonction d'autodiagnostic intégrée. S'il y a un dysfonctionnement dans certaines zones, cette fonction affichera un code d'erreur qui servira d'aide au technicien. Lorsqu'une erreur est affichée, le reste des commandes et des fonctions d'affichage ne marche pas.
- Si un code d'erreur est affiché, contactez un centre de service après-vente. Ne débranchez pas le cordon d'alimentation de la prise de courant.

COMMANDES POUR LE COMPARTIMENT RÉFRIGÉRATEUR

- Appuyez sur le bouton 'REFRIGERATEUR' pour contrôler la température du réfrigérateur.
- Chaque fois que le bouton est pressé, le DEL s'allume.
- Le numéro visible sur le DEL lumineux indique la température du compartiment du réfrigérateur.
- Vous pouvez sélectionner le point de réglage souhaité parmi les sept proposés, de 0 °C à 6 °C.



FONCTIONNEMENT

SUPER-REFRIGERATION

- La fonction super-réfrigération est activée lorsque le réfrigérateur est mis en marche pour la première fois. Le compresseur et le ventilateur brasseur d'air marchent à leur capacité de refroidissement maximale pour faire diminuer rapidement la température du réfrigérateur. Cette fonction s'arrête automatiquement.
- Si vous rangez des aliments tièdes dans la réfrigérateur, vous pouvez activer la fonction super-réfrigération à l'aide du bouton Super Cool dans le panneau avant. La super-réfrigération s'arrêtera lorsque la température atteigne le niveau adéquat ou bien vous pouvez l'arrêter manuellement à l'aide du bouton Super Cool.

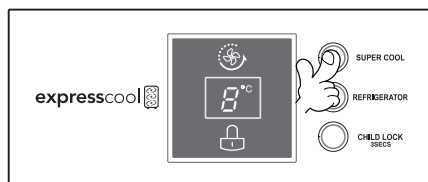

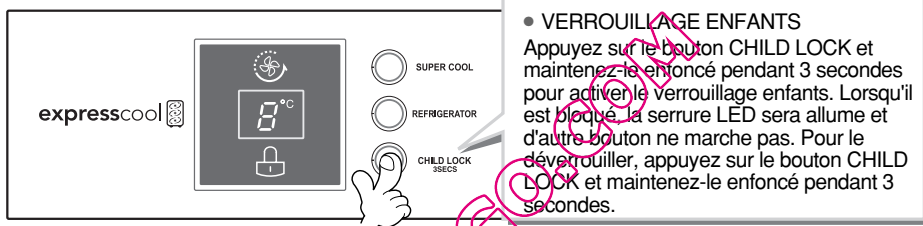

VERROUILLAGE ENFANTS

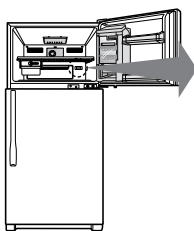

COMMANDES POUR LE COMPARTIMENT CONGÉLATEUR



- Plus élevé est le numéro de réglage de la commande, plus froide deviendra la température du compartiment du congélateur.
 - Comme la température des compartiments réfrigérateur et congélateur est réglée à l'aide d'un volume constant d'air refroidi, le compartiment réfrigérateur deviendra plus chaud si le compartiment congélateur devient plus froid.
 - Si le compartiment congélateur n'est pas suffisamment froid en hiver, réglez la commande du congélateur sur le niveau le plus haut (High) (6~7).
- Le réglage de la commande congélateur (FREEZER KNOB) sur (  ) satisfera le standard 4 ÉTOILES. Le réglage de la commande du congélateur sur la position NORMAL permet un effet de congélation suffisant. Nous vous recommandons donc de régler cette commande sur NORMAL.

FONCTIONNEMENT

MACHINE À GLAÇONS (EN OPTION)

Choisissez votre type de machine à glaçons.

Machine à glaçons intégrée à la porte

- Pour fabriquer des glaçons, remplissez le réservoir d'eau avec de l'eau et situez-le à sa place jusqu'à entendre un 'click'.
L'eau tombe automatiquement en forme de gouttes dans le bac à glaçons.

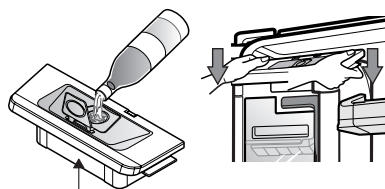

Réservoir d'eau

- Le temps minimum pour la formation des glaçons est de 5 heures. Contrôler l'état de la glace à travers la fenêtre transparente.
- Pour enlever les glaçons, prenez les manettes du bac et tirez doucement vers le bas. Ensuite, les glaçons tombent dans le bac à glaçons.

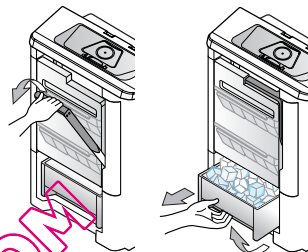

Distributeur de glaçons

- Pour préparer des glaçons, remplissez le bac d'eau et placez-le dans son emplacement.
- Pour enlever les glaçons, maintenir le levier du plateau et le tirer doucement. Puis, les glaçons tomberont dans le réceptacle prévu à cet usage.

Bac à Glaçons
Boîte à Glaçons

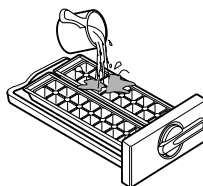
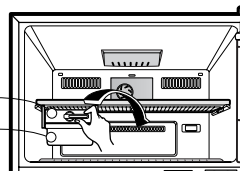

REMARQUE

Vous pouvez démonter le distributeur de glaçons pour obtenir de l'espace dans le congélateur.

- **Fabrique de glaçons intégrée à la contre-porte :**
retirez les parties 1, 2 et 3.
- **Fabrique de glaçons Glace Drop :**
retirez les parties 2 et 3.

1. Réservoir d'eau
2. Fabrique de glaçons
3. Bac à glaçons

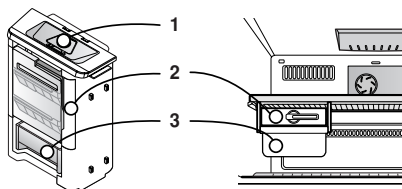

< Fabrique de glaçons
intégrée à la contre-porte >

< Fabrique de glaçons
Glace Drop >

FONCTIONNEMENT

COIN AMENAGEABLE

- Quand la porte est ouverte, l'air chaud ne peut pas entrer dans la zone fraîche. Vous pouvez donc y stocker des aliments pour les conserver au frais.
- Cet appareil aménageable peut être placé à sa place. Si la porte est ouverte, la machine ne peut pas accomplir sa fonction.

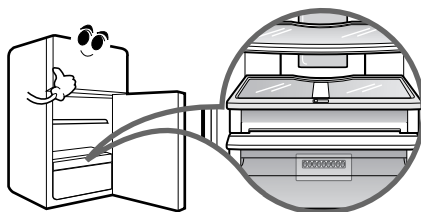

Mode d'emploi

- Le coin légumes ou le coin aliments frais peuvent être réglés avec le bouton de contrôle.
- Contrôlez la position du bouton avant de stocker les aliments.
- Ne placez pas le bouton au milieu.

BAC À LEGUMES

Bac à légumes

- Le bac à légumes conserve la fraîcheur des fruits et des légumes tout en gardant l'humidité dans le bac.
- Une grille située par dessous le couvercle attrape ou libère l'humidité de manière efficace.
- La structure scellée garde l'humidité.

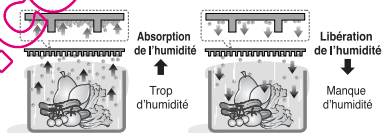

Lumière Vita (en option)

- La DEL travaille automatiquement pendant toute la journée. Elle permet la photosynthèse des légumes.
- La structure scellée garde l'humidité.

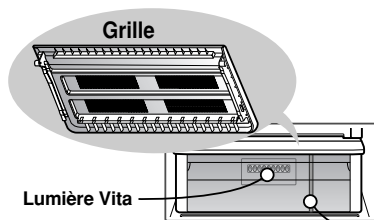

Division pour les légumes (en option)

- Fixez la cloison en l'insérant sur l'arrière du bac à légumes, comme il est montré sur la figure.

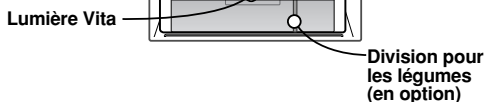

Le Kit Vitamin (en option)

- Le Kit Vitamin sert à maintenir les fruits encore plus frais.
- Veillez à éviter que le kit reste humide car ceci pourrait faire diminuer son efficacité.



FONCTIONNEMENT

DÉGIVRAGE

- Le dégivrage se produit automatiquement.
- L'eau dégelée coule vers le bac d'évaporation qui se trouve dans la partie inférieure arrière du réfrigérateur et elle s'évapore automatiquement.

DESODORISANT (EN OPTION)

- Les odeurs désagréables des aliments dans le compartiment d'aliments frais seront désodorisées sans aucun risque pour vous ou pour les aliments.

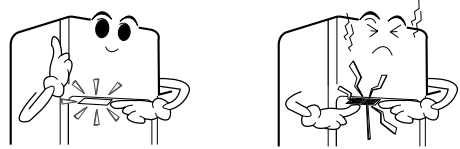

Mode d'emploi

- Comme le catalyseur se trouve dans la sortie d'air refroidi pour la circulation de l'air dans le compartiment à aliments frais, aucune manipulation n'est nécessaire.
- Ne piquez pas la sortie d'air refroidi à l'aide d'un élément pointu aiguisé car le catalyseur à désodoriser pourrait en résulter endommagé.
- Pour ranger dans le réfrigérateur des aliments à forte odeur, enveloppez-les d'un film plastique ou placez-les dans un récipient à couvercle, puisque leur odeur peut passer à d'autres aliments.

Réutilisation du catalyseur

- S'il y a des odeurs fortes après l'avoir utilisé un bon moment, le catalyseur peut être renouvelé et réutilisé. Séparez le déodorisant dans le platond du compartiment réfrigérateur, utilisez un sèche-cheveux pour enlever l'humidité ou les mauvaises odeurs et oxygénez-le au soleil pour enlever les mauvaises odeurs par l'effet des rayons ultraviolets.

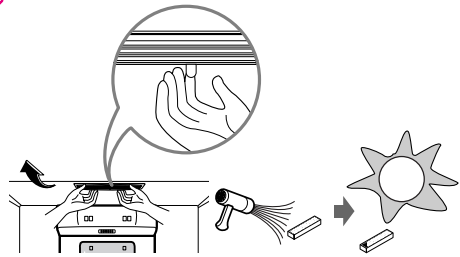

FONCTIONNEMENT

DISTRIBUTEUR D'EAU

Remarque

- Remettez de l'eau après avoir remis le réservoir d'eau en place. Il est nécessaire d'enlever le réservoir d'eau pour le nettoyer ou lorsque vous ne l'utilisez pas.
- Lorsque le réservoir d'eau n'est pas en position après l'avoir rempli d'eau, il peut y avoir une fuite d'eau via la valve enfoncée.

• Mettre de l'eau dans le réservoir d'eau

1. Ouvrez la cache et versez de l'eau dans le réservoir d'eau.

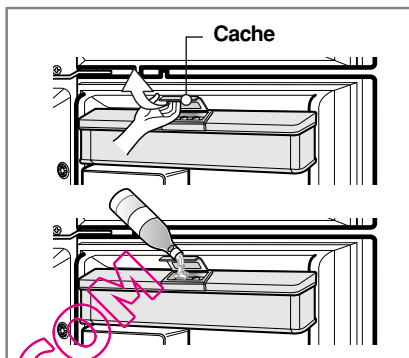

2. Fermez le capuchon de couverture.

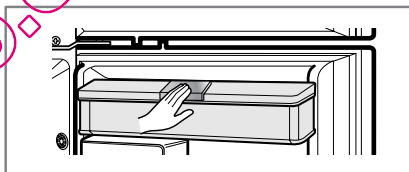

3. Vous pouvez utiliser la clayette supérieure après avoir enlevé le réservoir d'eau et obstrué le trou avec un bouchon. Le bouchon se trouve à côté du bac à œufs.

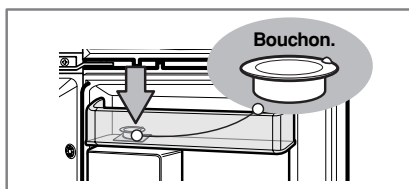

Attention

Utilisez seulement de l'eau. L'eau chaude a besoin de refroidir avant d'être versée dans le réservoir d'eau.

• Boissons

1. Presser la touche du distributeur avec le verre.

2. L'eau sort pendant que la touche du distributeur est pressée. La touche retourne à sa position d'origine quand vous enlevez le verre et l'eau ne coule plus.



SUGGESTIONS POUR LA CONSERVATION DES ALIMENTS

CONSERVATION DES ALIMENTS

- Gardez les aliments frais dans le compartiment réfrigérateur. La méthode de congélation et décongélation des aliments est déterminante pour conserver la fraîcheur et la saveur des aliments.
- Ne conservez pas les aliments qui risquent de se détériorer à basse température comme les bananes, ananas et melons.
- Laissez les aliments chauds refroidir avant de les mettre dans le réfrigérateur. Introduire des aliments chauds risque d'altérer les autres aliments et d'élever la température ce qui augmente la consommation d'énergie.
- Enveloppez les aliments dans des emballages appropriés ou dans des boîtes fermées. Ceci empêche l'humidité de se dégager et conserve aux aliments leurs goûts et leurs propriétés nutritives.
- Ne bouchez pas les orifices d'aération avec les aliments. Une bonne circulation de l'air frais conserve la température du réfrigérateur.
- N'ouvrez pas fréquemment la porte. L'ouverture de la porte introduit de l'air chaud dans le réfrigérateur et élève sa température.

COMPARTIMENT CONGÉLATEUR

- Ne gardez pas les bouteilles dans le congélateur, elles peuvent éclater par la dilatation des liquides.
- Ne congeler pas un aliment qui a été décongelé. Il perdra son goût et ses propriétés nutritives.
- Lorsque vous gardez des aliments froids, comme la glace, pendant une longue période, placez-les sur l'étagère du congélateur et non dans les balconnets de la porte.
- Chargement pour la congélation - Il est recommandé de charger les nourritures nouvellement introduites sur la position suivante pour la congélation.

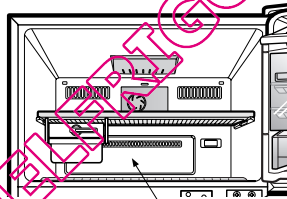

Nourriture nouvellement introduite

COMPARTIMENT REFRIGERATEUR

- Evitez de placer les aliments humides sur les étagères du réfrigérateur, ils risquent de geler au contact direct de l'air froid. Pour éviter cela, placez les aliments dans un récipient fermé par un couvercle.
- Il est désirable de conserver les aliments humides (en particulier les légumes et les fruits) dans le compartiment légumes. S'il est nécessaire de les conserver sur le rayon du réfrigérateur, mettez-les près de la porte loin du fond du réfrigérateur pour éviter qu'ils ne soient gelés par le froid circulant dans le réfrigérateur.
- Nettoyez toujours les aliments avant de les introduire dans le réfrigérateur. Les fruits et légumes doivent être lavés et séchés. Nettoyez les aliments emballés pour éviter d'abîmer les autres aliments.
- Lorsque vous rangez les oeufs dans leur casier, assurez-vous qu'ils sont frais, placez les verticalement dans les alvéoles afin de conserver plus longtemps leur fraîcheur.

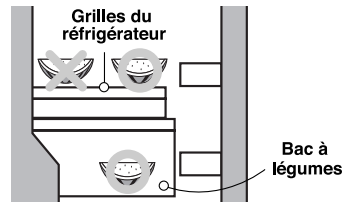

NETTOYAGE

Il est important de garder votre réfrigérateur toujours propre afin d'éviter les odeurs indésirables. Les aliments détériorés doivent être immédiatement retirés car ils risquent de former de l'acide sur les surfaces plastiques et de dissoudre la peinture.

Ne jamais utiliser des brosses métalliques, produits abrasifs ou solutions alcalines fortes sur les surfaces.

Avant de procéder au nettoyage, souvenez-vous que les objets humides adhèrent aux surfaces extrêmement froides. Ne touchez pas ces surfaces si vos mains sont humides ou moites vous éviterez ainsi les brûlures par le froid.

EXTERIEUR - Utilisez une solution tiède que vous préparerez avec un savon liquide doux ou détergent pour nettoyer les finitions du réfrigérateur. Essuyez avec un chiffon propre, humide, ensuite séchez.

INTERIEUR - Nettoyez régulièrement l'intérieur du réfrigérateur et les éléments comme recommandé. Si vous avez le modèle sans dégivrage automatique, laissez les deux portes ouvertes pendant toute la durée du nettoyage. Débranchez le réfrigérateur, enlevez les aliments, les étagères et tous les casiers de conservation. Nettoyez tous les compartiments avec une solution de bicarbonate de soude. Rincez et séchez.

PARTIES INTERIEURES - Lavez les étagères des compartiments, balconnets de la porte, plateaux de conservation, joints magnétiques de la porte, etc..

AVERTISSEMENT

Débranchez toujours le câble d'alimentation de la prise murale avant de commencer toute opération de nettoyage des parties près des éléments électriques (lampes, interrupteurs, commandes, etc...). Séchez l'excès d'humidité avec une éponge ou un chiffon pour prévenir l'introduction de l'eau ou tout autre liquide dans les parties électriques afin d'éviter les accidents. N'utilisez pas de liquides de nettoyage inflammables ou toxiques.

MACHINE À GLAÇONS INTEGREE À LA PORTE

Réservoir d'eau -

- Déposez le couvercle.
- Nettoyer l'intérieur et l'extérieur du réservoir d'eau avec un détergent liquide pour vaisselle et rincez-le complètement avec de l'eau courante.
- Nettoyer le couvercle du réservoir avec du détergent liquide pour vaisselle et rincez-le complètement avec de l'eau courante.
- Essuyez-les avec un torchon humide et propre puis séchez-les.

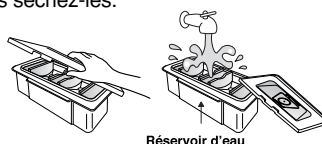

Attention

1. Utilisez de l'eau tiède pour le nettoyage.
2. Utilisez seulement de l'eau. S'il a été utilisé pour des boissons rafraîchissantes, mettez de l'eau dans le réservoir et déversez rapidement trois ou quatre verres d'eau.

Ensemble bac à glaçons -

- Pour le bac à glaçons supérieur, enlevez le réservoir d'eau et nettoyez-le avec un tissu humide.
- Pour le bac à glaçons inférieur, sortez la boîte à glaçons et nettoyez-la ensuite avec un tissu humide en baissant le levier.
- Essuyez-les avec un torchon humide et propre puis séchez-les.

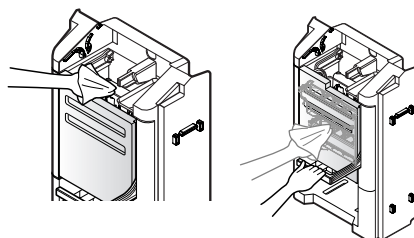

Attention

N'immergez pas l'ensemble bac à glaçons dans de l'eau. Si cela arrive, il faut sécher complètement l'ensemble bac à glaçons.

NETTOYAGE

DISTRIBUTEUR D'EAU

Grille -

1. Retirez la grille du distributeur.
2. Nettoyer la grille avec un détergent liquide pour vaisselle et rincez-le complètement avec de l'eau courante. Sécher l'eau restante avec un torchon.

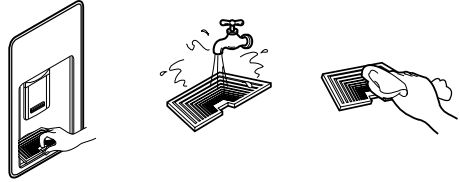

Réservoir d'eau -

1. Déposez le couvercle du réservoir.
2. Nettoyer l'intérieur et l'extérieur du réservoir d'eau avec un détergent liquide pour vaisselle et rincez-le complètement avec de l'eau courante. Sécher l'eau restante avec un torchon.
3. Nettoyer l'intérieur et l'extérieur de la cache avec un détergent liquide pour vaisselle et rincez-la complètement avec de l'eau courante. Sécher l'eau restante avec un torchon.

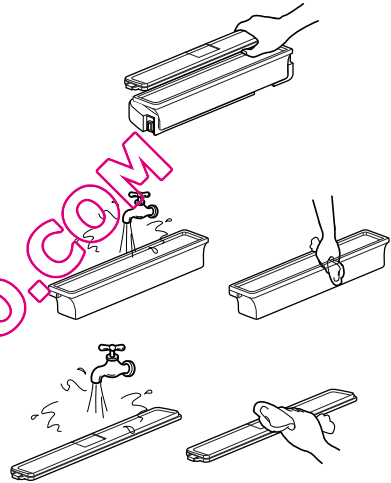

Attention

1. Utiliser de l'eau tiède pour le nettoyage.
2. Utilisez seulement de l'eau. S'il a été utilisé pour des boissons rafraîchissantes, mettez de l'eau dans le réservoir et déversez rapidement trois ou quatre verres d'eau.

INFORMATIONS GENERALES

VACANCES

Si vous partez en vacances courtes et que vous jugez préférable de laisser fonctionner le réfrigérateur pendant votre absence. Placez les aliments qui supportent la congélation dans le compartiment congélation longue durée. Mais si votre absence risque d'être plus longue, débranchez le câble d'alimentation, nettoyez soigneusement l'intérieur et laissez les portes OUVERTES pour prévenir la formation d'odeurs.

PANNE DE COURANT

Les coupures de courant sont généralement rétablies après une heure ou deux et n'affectent pas les températures du réfrigérateur. Toutefois, vous devez éviter d'ouvrir les portes pendant les coupures de courant. Si la coupure se prolonge, placez un bloc de glace sur les aliments congelés.

DEMEMAGEMENT

Enlevez ou fixez à l'intérieur du réfrigérateur tous les éléments qui risquent de se perdre. Pour éviter d'endommager les vis d'équilibre, vissez les à fond dans la base.

TUYAU ANTI CONDENSATION

Les parois extérieures du réfrigérateur peuvent parfois être chaudes, surtout juste après l'installation.

Ne vous alarmez pas. Cet état est le résultat du tuyau anti-condensation qui aspire le liquide réfrigérant chaud pour prévenir la "condensation" sur les parois extérieures.

Tuyau
Anti-Condensation

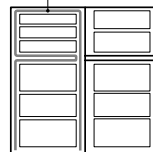

Attention

Risque d'électrocution

Avant de remplacer une ampoule grillée, débranchez le réfrigérateur ou coupez l'alimentation au disjoncteur de la boîte à fusibles.

NOTE: En mettant le contrôle sur OFF, l'alimentation du circuit d'éclairage ne se coupe pas.

LAMP REPLACEMENT

NOTE

- Votre réfrigérateur n'est pas compatible avec toute sorte d'ampoule. Assurez-vous de remplacer l'ampoule par une autre de même taille, forme et puissance.

AMPOULE DU FREEZER

- Débrancher le cordon d'alimentation de la prise de courant.
- Enlevez le couvercle de l'ampoule du freezer en dévissant la vis et retirez-le en tirant avec les deux mains, comme montré sur la figure.
- Enlevez l'ampoule en tournant dans le sens inverse des aiguilles d'une montre.

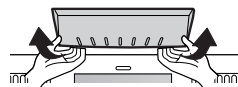
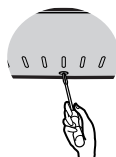

AMPOULE DU RÉFRIGÉRATEUR

- Débrancher le cordon d'alimentation de la prise de courant.
- Enlevez les grilles intérieures du réfrigérateur.
- Retirez le couvercle de l'ampoule et tirez.
- Touchez les ampoules pour vous assurer qu'elles sont froides. Enlevez l'ampoule en tournant dans le sens inverse des aiguilles d'une montre.

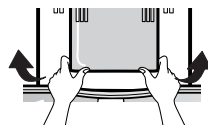

⚠ Attention

- Vous devez vérifier la bague en rond (O-RING), qui est faite en caoutchouc et empêche les étincelles électriques
- Ne touchez pas la lampe si elle était allumée depuis un certain temps. Elle peut être très chaude.

AVERTISSEMENTS IMPORTANTS

N'UTILISEZ PAS UN PROLONGATEUR

Si possible, réservez une prise secteur pour la connexion du réfrigérateur uniquement, vous éviterez ainsi au réfrigérateur ainsi qu'aux autres appareils ou éclairages de causer une surcharge et de provoquer un court circuit.

ACCESSIBILITÉ DE LA PRISE D'ALIMENTATION

Le réfrigérateur-congélateur doit être positionné pour que la prise d'alimentation est accessible pour la déconnexion en cas d'accident.

REPLACEMENT DE LA CORDE D'ALIMENTATION

Si la corde d'alimentation est endommagée, elle doit être remplacée par le fabricant ou par l'agent de service ou par quelqu'un qualifié similaire pour éviter le hasard.

LA MISE A LA TERRE

Dans l'éventualité d'un court circuit, la mise à la terre réduit les risques de chocs électriques en fournissant au courant électrique un fil supplémentaire pour s'échapper.

Pour éviter les risques de chocs électriques, cet appareil doit être mis à la terre.

L'utilisation incorrecte d'une prise dotée d'une mise à la terre peut occasionner des chocs électriques. Consultez un électricien qualifié ou une personne du service de maintenance si les instructions de mise à la terre vous semblent peu claires ou si vous avez des doutes quant à la mise à la terre correcte de l'appareil.

NE MODIFIEZ NI NE RALLONGEZ LE DORDON D'ALIMENTATION.

Autrement, vous risquez de provoquer un choc électrique ou un incendie.

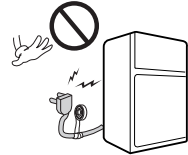

UNE ATTRACTION EXTREMEMENT DANGEREUSE

Un réfrigérateur vide présente pour les enfants une attraction dangereuse. Pour rendre l'appareil inutilisé sans danger, enlevez les garnitures, les voyants lumineux, démontez la porte, ou prenez les précautions qui s'imposent.

Cet appareil doit être connecté à la terre.
FAITES LE TOUT DE SUITE

Ne gardez pas de matières inflammables ou explosives ou chimiques dans le réfrigérateur

Mise au rebut d'un ancien appareil

Cet appareil contient des fluides (réfrigérants, lubrifiants) et est constitué de composants et matériaux réutilisables et recyclables.

Tous les matériaux importants doivent être envoyés au centre de collecte des déchets pour être réutilisés après transformation (recyclage). Pour les modalités d'enlèvement, contactez votre mairie.

AVANT D' APPELER LE SERVICE PRESVENTE

L'APPEL DU SERVICE APRES VENTE PEUT ETRE SOUVENT EVITE!

VOTRE RÉFRIGÉRATEUR NE FONCTIONNE PAS PARFAITEMENT, COMMENCEZ PAR EFFECTUER LES CONTROLES SUIVANTS.

| PROBLEMES | CAUSES POSSIBLES |
|--|---|
| LE RÉFRIGÉRATEUR NE FONCTIONNE PAS | <ul style="list-style-type: none">• Vérifiez le circuit électrique : coupure ou fusible grillé.• Vérifiez que le câble d'alimentation est bien connecté à la pris secteur. |
| COMPARTIMENT REFRIGERATION OU CONGELATION TROP CHAUD | <ul style="list-style-type: none">• Le contrôle de la température n'est pas sur la bonne position.• L'appareil est placé trop près du mur ou d'une source de chale.• Pénétration d'air chaud dûe à l'ouverture trop fréquente de la.• La porte est restée ouverte longtemps.• Le réfrigérateur est trop chargé. |
| BRUIT(S) ANORMAL(AUX) | <ul style="list-style-type: none">• Le réfrigérateur est installé dans un emplacement non approprié (pieds (vis d'équilibre) doivent être réglés.• Des objets inutiles sont placés derrière le réfrigérateur. |
| EXISTENCE D'ODEUR | <ul style="list-style-type: none">• Les aliments dégageant des odeurs fortes doivent être soigneusement emballés.• L'intérieur de l'appareil nécessite un nettoyage. |
| GOUTTES D'EAU SUR LES PAROIS EXTERIEURES DE L'APPAREIL | <ul style="list-style-type: none">• Ce n'est pas anormal pendant les saisons durant lesquelles le d'humidité est élevé.• La porte est restée entrouverte. |

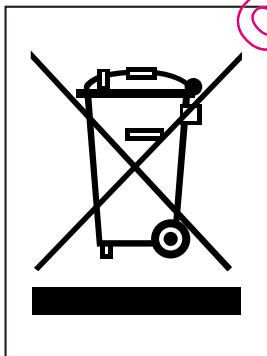

ELIMINATION DE VOTRE ANCIEN APPAREIL

1. Ce symbole, représentant une poubelle sur roulettes barrée d'une croix, signifie que le produit est couvert par la directive européenne 2002/96/EC.
2. Les éléments électriques et électroniques doivent être jetés séparément, dans les vide-ordures prévus à cet effet par votre municipalité.
3. Une élimination conforme aux instructions aidera à réduire les conséquences négatives et risques éventuels pour l'environnement et la santé humaine.
4. Pour plus d'information concernant l'élimination de votre ancien appareil, veuillez contacter votre mairie, le service des ordures ménagères ou encore la magasin où vous avez acheté ce produit.

AVERTISSEMENT IMPORTANT

RÉFRIGÉRATEURS a <FROID VENTILÉ>

Afin d'éviter tous risques de contamination générés par une mauvaise conservation des produits frais, nous vous recommandons de lire les précautions élémentaires suivantes

RÉGLAGE DU THERMOSTAT

Le compartiment fraîcheur doit être maintenu à une température maximale de 4 °C
Le thermomètre fourni, vous permettra de régler cette température et de la contrôler régulièrement.

Positionnement du Contrôleur de température

Mettre le thermomètre dans le compartiment fraîcheur de votre appareil
Le schéma, ci-après vous permettra de positionner convenablement

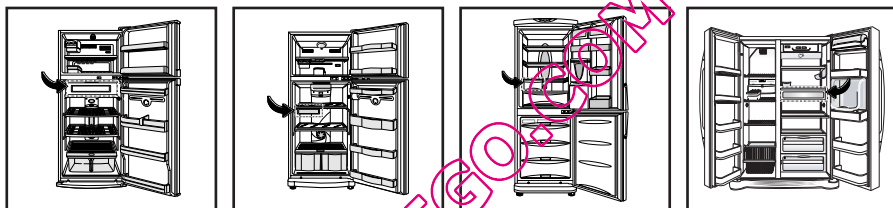

Le compartiment fraîcheur est repéré en couleur,
Mettre le thermomètre à l'emplacement indiqué par la flèche

Modalité de réglage

Les indications communiquées ci-après vous permettront d'ajuster la température du compartiment fraîcheur de votre appareil.

Le réglage de la température de votre appareil devra être effectué <Réfrigérateur chargé>

- Positionner le témoin de température comme indiqué sur le schéma ci-dessus
- Attendre que la température des aliments soient homogènes (12 heures)

Nous vous recommandons d'effectuer le réglage du thermostat le matin de bonne heure car votre réfrigérateur n'a pas été chargé ou ouvert pendant la nuit

- Ajuster le thermostat du réfrigérateur de façon à voir apparaître l'information <OK> dans la fenêtre du thermomètre.
- Recommencer l'opération plusieurs fois jusqu'à atteindre la température idéale de conservation des denrées fragiles (< 4 °C)

Remarque

Le thermomètre à une certaine inertie et l'ouverture de la porte du réfrigérateur engendre des variations de température importantes, aussi nous vous demandons d'ajuster le réglage du thermostat en respectant un délai de quelques heures entre deux tentatives de réglage (durant ce laps de temps, les portes du réfrigérateur resteront fermées).

THERMOMÈTRE

Contrôle périodique du réglage de température

Même si vous estimez avoir réglé convenablement le thermostat de votre réfrigérateur,

A/ Laissez en permanence le thermomètre dans votre réfrigérateur

B/ Vérifiez régulièrement si le symbole « OK » est affiché (température inférieure à + 4 °C)

C/ Au besoin modifiez le réglage du thermostat de façon à faire apparaître le symbole <OK> dans la fenêtre du thermomètre

RESPECT DE LA CHAÎNE DU FROID

Tous les acteurs intervenant entre les producteurs et les consommateurs doivent impérativement préserver la basse température des aliments qu'ils transportent ou conservent.

Vous aussi, vous devez impérativement

- Ecourter au maximum le temps de transport des aliments tels que viande, poisson ou aliments cuisinés à base de ...
- Garder au frais, les aliments durant le trajet Distributeur / Domicile
- Conserver les aliments dans un emplacement réfrigéré à une température inférieure à + 4 °C

Attention La température d'un véhicule peut facilement atteindre 30 °C.

De ce fait, l'augmentation de la température des aliments transportés peut influencer sur leur fraîcheur.

Au besoin et afin d'éviter tous risques liés à l'augmentation de température des aliments sensibles nous vous recommandons d'utiliser des sacs ou récipients isothermes.

Si vous insérez un bloc réfrigérant dans un sac isotherme, le risque d'élévation de température des aliments sera réduit (si le trajet est court).

RESPECT D'HYGIÈNE et de SÉCURITÉ

Votre réfrigérateur conserve des denrées périssables, qui peuvent entrer en contact entre elles ou avec les parois de l'appareil.

Vous devez impérativement respecter les dates de péremption (indiquées sur la majorité des emballage des denrées périssables) et jeter les aliments ayant tournés, rassis ou suspectés comme tel (couleur d'origine modifiée, moisi apparaissant en surface, odeur suspecte...)

Toutes les surfaces du compartiment réfrigérateur de votre appareil doivent être régulièrement nettoyées et désinfectées.

Vous pouvez utiliser des lingettes (imbibées d'un produit nettoyant et désinfectant spécifique) ou un chiffon doux imbibé de produit nettoyant (solvants à proscrire) .

DERNIÈRES RECOMMANDATIONS

Utilisez exclusivement le thermomètre fourni par le constructeur et respectez scrupuleusement les consignes qui vous ont été données. Réclamez un thermomètre à votre distributeur si votre réfrigérateur en est dépourvu.

