

Haier

Inspired living

Refrigerator/Freezer Combo

User's Guide

HRF-663ISB2*

HRF-663CJ*

QUELFRIGO.COM

Thank you very much for choosing to purchase a Haier-brand refrigerator. This User's Guide will help you properly install and operate your newly acquired appliance.

For future reference please write down the model and serial number in the spaces provided below.

You can retrieve that information from the product label attached to the inside of the refrigerator.

Model number:

Serial number:

Date of purchase:

Contents

Before operation

| | |
|--|-------|
| Your refrigerator's features..... | 1 |
| Components..... | 2 |
| Precautions..... | 3-5 |
| Preparations..... | 6-9 |
| Door removal..... | 10-11 |
| Setting up the Refrigerator/Freezer Combo..... | 12 |
| Start-up..... | 13 |
| Digital display operation..... | 14-19 |

Notes on the refrigerator compartment

| | |
|-------------------------------|-------|
| Refrigerator compartment..... | 20-22 |
| Notes on refrigeration..... | 23 |
| Tips on refrigeration..... | 24 |

Notes on the freezer compartment

| | |
|---|-------|
| Freezer compartment..... | 25 |
| Notes on freezing..... | 26 |
| Ice maker and dispenser operation..... | 27-28 |
| Removing and installing the ice cube container..... | 29 |
| Dispenser operation..... | 30 |
| Dispenser precautions..... | 31 |

Defrosting Cleaning Inoperation

| | |
|------------------|-------|
| Defrosting..... | 32 |
| Cleaning..... | 32 |
| Inoperation..... | 33-34 |

Troubleshooting & Customer Service

| | |
|-----------------------|-------|
| Troubleshooting..... | 35-36 |
| Customer service..... | 37-39 |

- Before start-up, be sure to read the User's Guide.
- Keep the User's Guide in a safe place.

Your refrigerator's features

Your Haier-brand Refrigerator/Freezer Combo is equipped with numerous innovative, space-saving and energy-efficient features.

- (1) Ice cube maker
Automatic ice cube maker, powerful ice crusher, refrigerated water dispenser
- (2) Sliding glass shelves
Sliding shelves and baskets in the refrigerator and freezer compartments make storing foods easy. With the doors fully opened, all shelves can furthermore be removed for convenient cleaning.
- (3) Slim profile with spacious interior
This Refrigerator/Freezer Combo was developed according to our customers' wishes. Thanks to the latest space-saving insulating materials, the freezer and refrigerator compartments now offer even more space. The shelves and baskets are made of high-grade safety glass.
- (4) The freezer compartment is equipped with a user-friendly frost-free system and manages to freeze foods quickly and evenly.
- (5) Temperature adjustment before defrosting
- (6) Automatic trouble indicator
- (7) This Refrigerator/Freezer Combo is equipped with a condenser, and the cold air is circulated by a fan in order to achieve optimum cooling.
- (8) Buzzer warning when door is open
A buzzer sounds intermittently when the door is left open permanently or is not closed properly.
- (9) Intelligent mode
Optimum cooling is automatically adjusted in relation to the interior and surrounding temperatures.

Components

Freezer compartment

Refrigerator compartment

Ice Maker (inside ice bin)

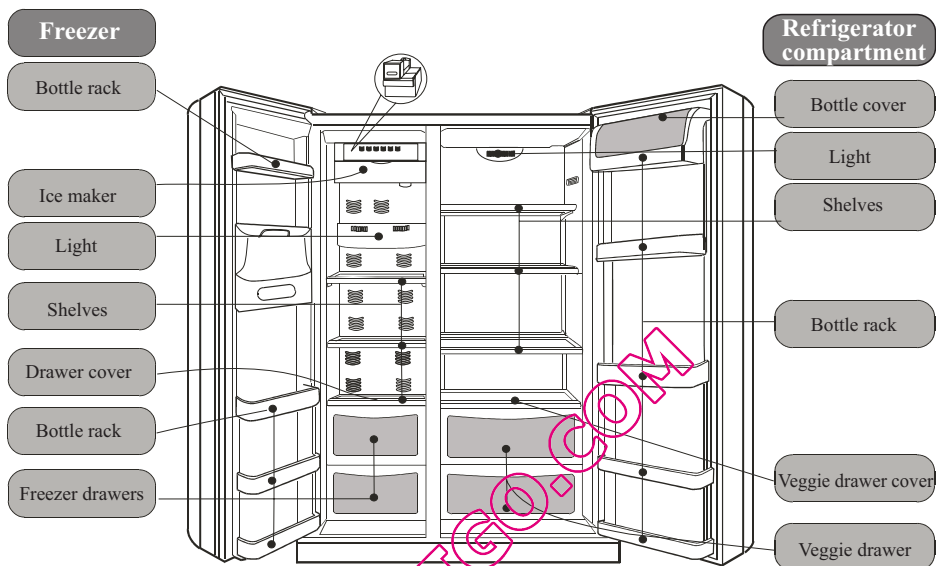

Note

- The power plug must remain accessible after setting up the appliance. If damaged, the power cord of this appliance must be replaced by the maker, their customer service or an equally qualified person so as to prevent any hazards.
- Check the appliance for damages sustained during transportation. Do not connect the appliance if it is damaged. In case of damage, contact your supplier.
- Make sure that no part of the refrigerant circuit is damaged when transporting and setting up the appliance. Should the refrigerant circuit have been damaged, keep away all sources of fire or sparks and thoroughly air the room.
- Children frequently do not recognise the hazards related to handling household appliances. Therefore, children and people with impairments should only be allowed to use the refrigerator under the supervision of a qualified person. Do not let children play with the appliance.
- To prevent damage to the appliance, its ventilation openings must not be covered or blocked.
- Do not use any mechanical or artificial devices or any tools other than those recommended by the maker in order to accelerate the defrosting process.
- Do not operate any electrical devices inside the food storage area, unless instructed to do so by the maker.

Our company continually thrives towards improving all models and versions. For that reason, we hope that you can accept our right to change their appearance, equipment or operation.

Precautions

This appliance requires a 220-240V/50Hz power supply.
If the voltage is outside of the 187-242V range, malfunctions and damages of the controls, thermostat or compressor may result, unless a regulator of at least 750W was installed.

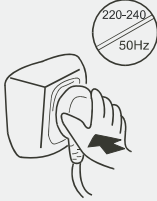

A dedicated grounded outlet is required. The appliance is equipped with a standard shockproof plug, whose grounding should not be disabled. The power plug of the appliance should always be accessible.



Do not damage the power cord.
*Never pull the plug out by the cord; always grab and pull the plug
*Do not place the power cord under the appliance or walk on it.
*Be sure not to damage the power cord when moving the appliance away from the wall.

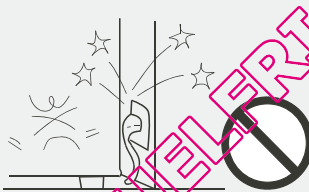

If the power cord is damaged or the plug cracked or worn, the power cord must be replaced with a matching one, available from the maker or their customer service. The power cord may only be replaced by the maker, their customer service or an equally qualified person.



In the case of a gas or other flammable leak:
*Close the valve.
*Open the doors and windows.
*Do not pull out or insert the power cord of the appliance.



Pull out the power plug:
*Before cleaning or repair
*When replacing a burned-out bulb



Precautions

Never place flammable, explosive or corrosive materials in the refrigerator.



This appliance is intended strictly for storing and freezing foods. It is not suitable for storing such things as vaccines, bacteria or chemical samples, which have demanding temperature requirements.

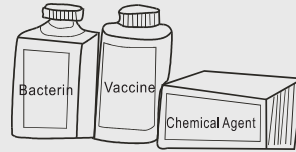

Do not store fuel and other flammable products near this appliance.

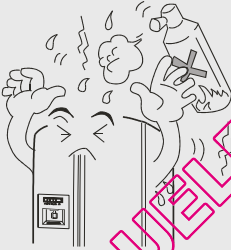

Do not put microwave ovens, voltage regulators or power strips on this appliance. Do not operate electrical devices and such inside the refrigerator (except if instructed to do so by the maker).



To avoid injuries, do not let children climb on or hang from the appliance door.



Once the appliance has been started up, do not touch the inside of the freezer compartment with wet hands, otherwise they may get stuck on the surface.



Precautions

To avoid injury, keep fingers away from the door crack when opening or closing the doors. Keep children away from the appliance doors being opened and closed.



Do not pour water onto the appliance or set it up in wet areas.



Refrigerators may only be repaired or altered by professionals. Improper repair may cause considerable damage. Please contact your dealer or our customer service should your appliance require repair or modification.



Keep bottles and tins out of the freezer. They could burst when the content freezes.



Pull out the power plug in the case of a power outage, repair or cleaning.

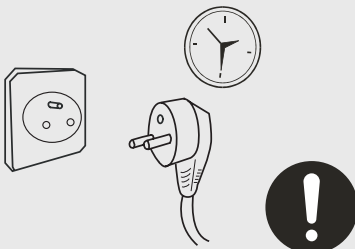

When disposing of the appliance, remove the door or door seal and shelves to prevent playing children from locking themselves in and putting their lives at risk.

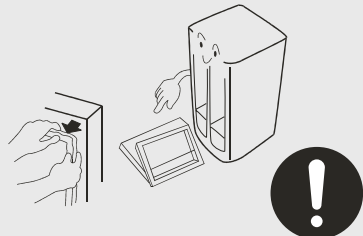

Preparations

1

Unpacking

Remove the entire packing material, including the foam underlay and pieces of tape used to hold accessories in place.

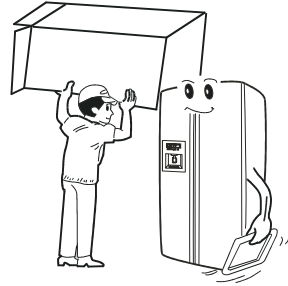

2

Separate and count the included accessories.

Check the items in the box against the packing list.

In case of a mismatch, please contact your supplier.

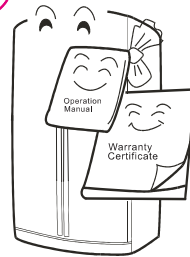

3

Set up the appliance in a suitable area.

(Details under “Setting up”.)

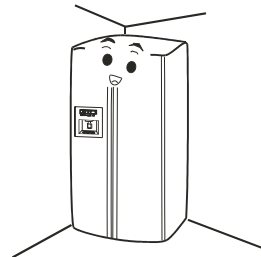

Preparations

4

Attaching the toe moulding

Open the refrigerator and freezer doors, remove the moulding from the refrigerator compartment, and then affix it as shown in the illustration.

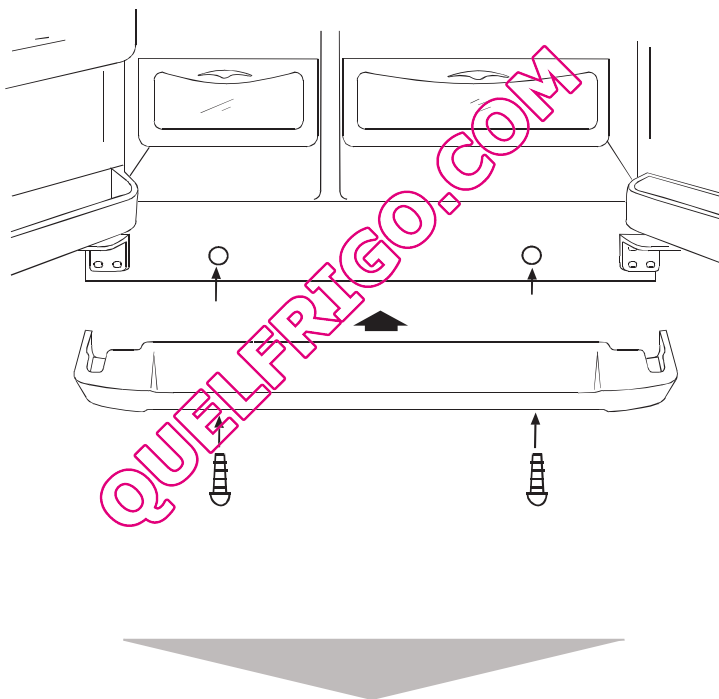

Preparations

5 Please following the below operations when you are assembling the Door Handle:

- 1)Put the pothook of handle(1) into the connector(2), (as illustration 1); then pull down the handle hardly while the top of handle and top of door are in the same level(as illustration 2).
- 2)Put the bolt(3) into the right holes(4) with the help of screwdriver(as illustration 3).
- 3)When you are disassembling the door handle,please operate as the opposite way of assembling.

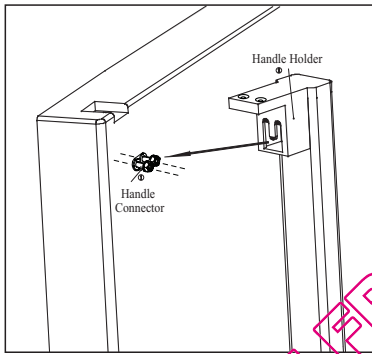

illustration 1

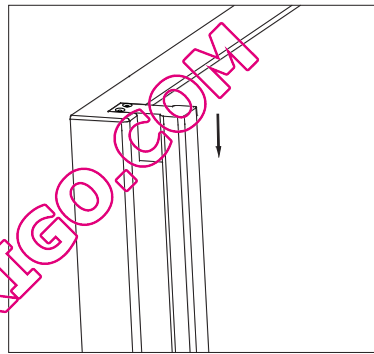

illustration 2

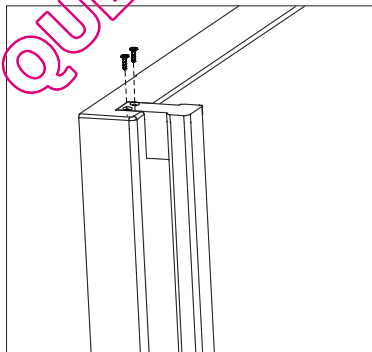

illustration 3

Attention:

In case of no any special need,please do not disassemble the Refrigerator door handle,In case of any need to change the handle,please get in touch with the technicians.

Preparations

- ⑥ It is recommended to clean the interior before starting up the appliance. (Details under “Cleaning”).

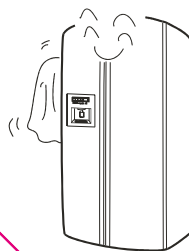

- ⑦ **Standstill**
After cleaning, let the appliance stand still for at least six hours before turning it on to start it up.

QUELFRIGO.COM

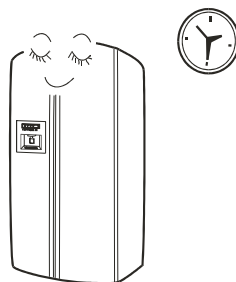

Door removal

Removing the door

If your house door is too narrow, remove the refrigerator door and carry the refrigerator in narrow side first.

1 Remove the toe moulding, and then release the water coupler.

Slide the toe moulding up to remove it, and then release the water coupler while pressing on area (1) as shown in the illustration.

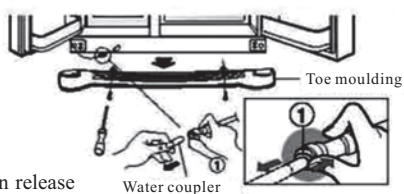

2 Remove the freezer compartment door.

1) Unscrew the hinge covers. Disconnect all wires except for the grounding wire.

2) Remove the screws from the upper hinge following the direction as indicated by Arrow (1). Then remove the upper hinge following the direction as indicated by Arrow (2).

3) Lift the freezer compartment door to remove it. Next, lift the door enough to be able fully pull out the water line.

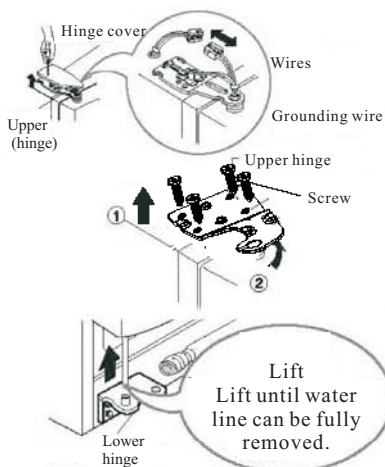

Door removal

3 Remove the refrigerator compartment door.

1) Loosen the hinge cover bolts, and then remove the cover. Disconnect any wires except for the grounding wire.

2) Remove the screws from the upper hinge following the direction as indicated by Arrow (1). Then remove the upper hinge following the direction as indicated by Arrow (2).

3) Lift the refrigerator compartment door to remove it.

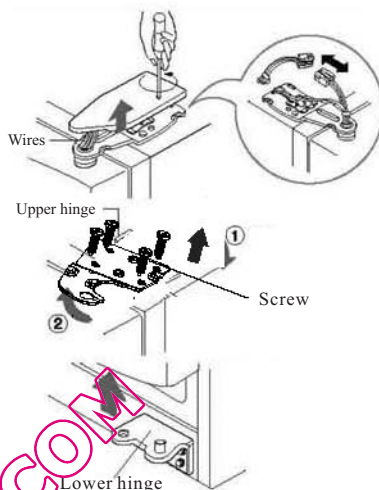

4 Slide the refrigerator through the door opening.

Slide the refrigerator through the door opening as shown in the illustration.

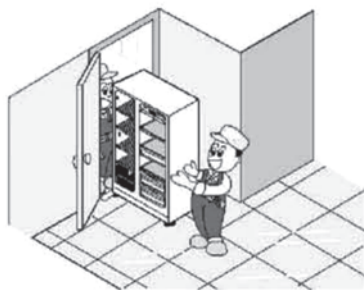

5 Reinstall the door.

Bring the doors in the house, and then reinstall them by reversing the removal steps.

Setting up the Refrigerator/Freezer Combo

Be sure to choose a flat and level setup location. Use sturdy and fireproof supports to correct an unevenness in the floor. Turning an appliance foot clockwise raises the appliance, turning it anticlockwise lowers the appliance.

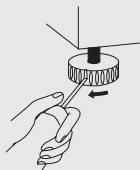

Door adjustment

If the freezer compartment door is lower than that of the refrigerator compartment, insert the wrench in the groove of the left screw and turn it in the direction of the arrow until both doors are the same height.

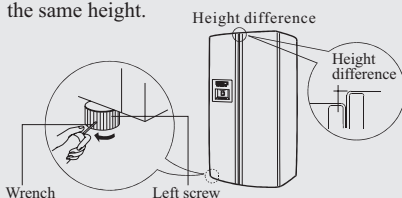

Protect the setup location against direct sunlight or heat sources.

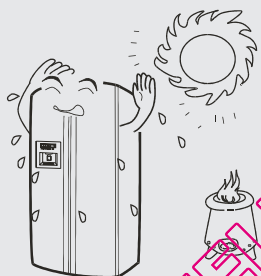

If the refrigerator compartment door is lower than that of the freezer compartment, insert the wrench in the groove of the right screw and turn it in the direction of the arrow until both doors are the same height.

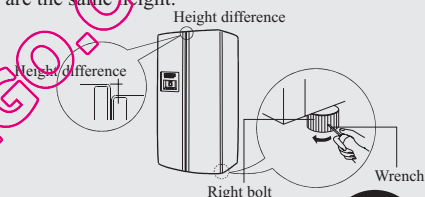

Avoid a damp setup location. Remove water and dirt with a soft rag.

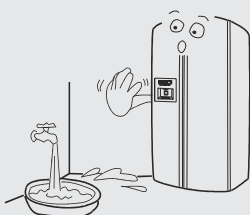

Be sure to leave at least 10 cm of space around the appliance. When installing the appliance in an enclosed area, leave at least 25 cm of space on the sides and 5 cm on the top and back.

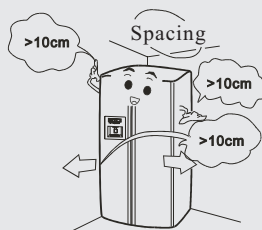

Start-up

1

Power connection

After connecting it to the power, the appliance is automatically set to the Intelligent and Crushed Ice modes.

This appliance has a memory function which, in the event of a power failure, automatically stores the operating mode that was last used and restores it when the power is turned on again.

2

Operating modes

Recommendation:

The Intelligent mode allows the appliance to achieve the best and most energy-efficient cooling effect, regardless of ambient temperature variations and without requiring you to make any settings at all.

Choose one of the following two operating modes.

(1) Intelligent mode: If there are no special requirements, it is recommended to choose the Intelligent operating mode. Press the Intelligent key once; the indicator lights up and the appliance is started automatically. (Details in the “Features” section).

(2) (Manual mode: Make manual temperature settings using the temperature adjustment keys.

3

Loading foods

Operate the refrigerator empty for a while. Start loading the refrigerator with foods only after it has sufficiently cooled down.



Please note that changes in the temperature settings come into effect slowly.

This depends on variations of the ambient temperature, how frequently the door is opened and the amount of foods loaded.

Digital display operation

1 Control panel

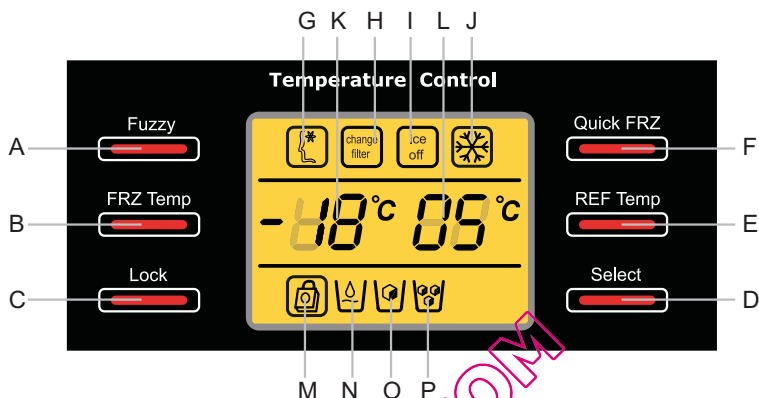

- A---Fuzzy logic
- B---Freezer temperature
- C---Lock function
- D---Ice/Water
- E--- Refrigerator temperature
- F---Quick freeze
- G---Fuzzy logic indicator
- H---Water filter indicator
- I---Ice maker indicator
- J---Ice maker indicator
- K--- Freezer temperature indicator
- L----- Refrigerator temperature indicator
- M-----Lock function indicator
- N----Water selected indicator
- O-----Cubed ice selected indicator
- P-----Crushed ice selected indicator

2 Fuzzy logic function G

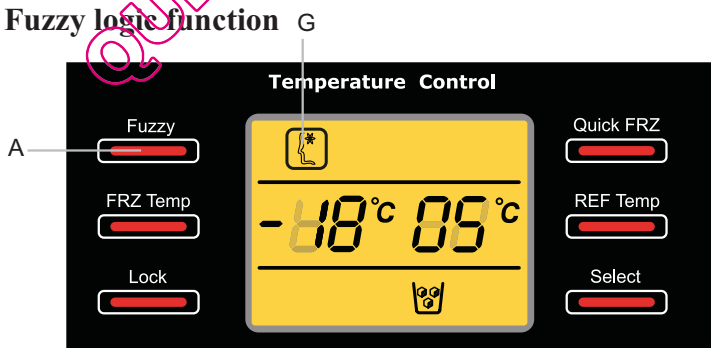

If fuzzy logic is activated, the appliance will adjust inside temperature automatically according to ambient temperature. Fuzzy logic is activated and inactivated by consecutive press of button A, then Fuzzy logic indicator G will be turned on and off.

Using the digital display

3 Quick Freeze

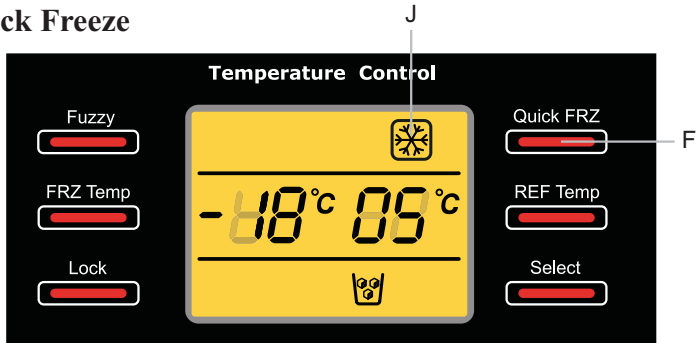

Quick freeze function is designed to preserve the nutritional value of food as the food will freeze completely in the shortest period possible. To use the 'Quick Freeze' function, press button F. Indicator J will illuminate to show you that the function is operational, Super freezing function will be automatically deactivated after 14 to 42 hours. It is depending on the actual quantity of food in the freezer compartment. To switch 'Quick Freeze' off under the 'Quick Freeze' condition, press button F again, indicator J will go out.

Note: the Quick freeze can not be activated if the fuzzy logic is set.

Note: Super freezing is used to freeze large quantities of fresh food and, depending on the quantity, must be switched on up to 12 hours before the food is placed in the freezer compartment.

4 Setting and Adjusting the Temperature

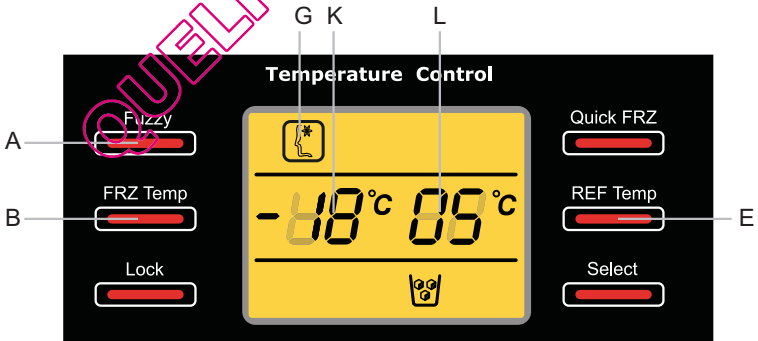

The appliance is preset at fuzzy logic, which can be inactivated by a press of Fuzzy logic button A, indicator G will go out.

Setting and adjusting temperature as follows: (Fuzzy logic must be inactivated.)

To adjust the refrigerator temperature under unlocked condition, press button E, the indicator L will flash. Each subsequent press of button E will adjust the temperature circled as follows: 5°C-4°C-3°C-7°C-6°C-5°C.

To adjust the freezer temperature under unlocked condition, press button B, the indicator K will flash. Each subsequent press of button B will adjust the temperature circled as follows: -18°C -- -20°C -- -22°C --- 15°C --- 17°C --- -18°C.

Using the digital display

5 Ice cube/water select

Crushed ice

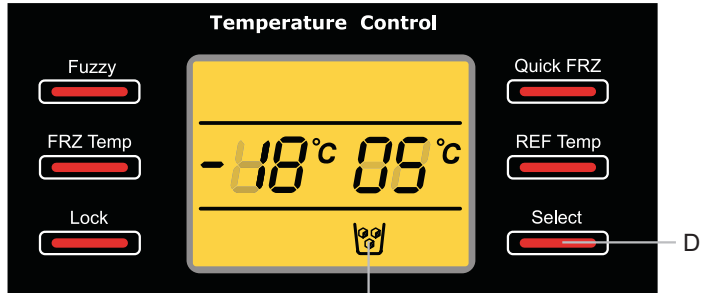

Cool water

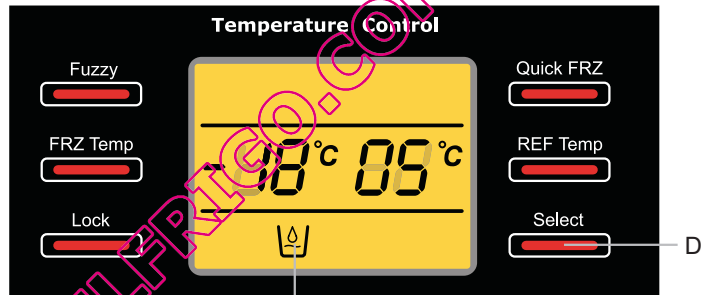

Ice cubes

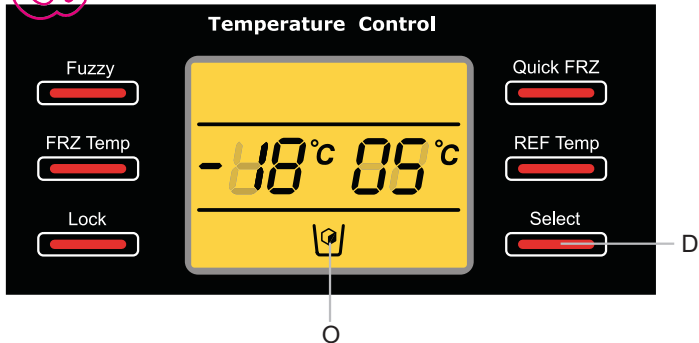

The appliance is pre-set at crushed ice condition when the power supply is connected, indicator P illuminates. Press the button D to choose the option you want.

Using the digital display

6 Switching the icemaker on/off

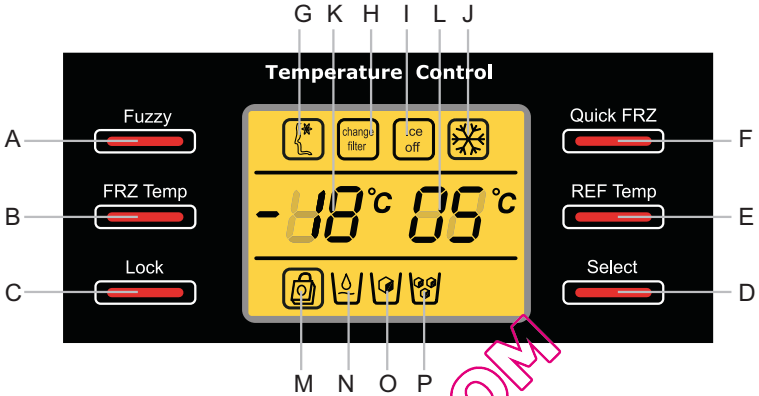

To close the ice maker, press and hold the button F and A for 3 seconds, indicator I and N comes on, it is indicating that the ice maker has been turned off, this will shut off the water supply to the ice maker, no cubed and crushed ice. Ice/Water button can not be used for selecting between water, cubed ice and crushed ice, but it will not affect the water dispenser, cool water is still available.

If you want to turn on the ice maker, press and hold the button F and A for 3 seconds, indicator I turns off, ice maker restart to run as usual.

Note: 1) if indicator N, O and P can not be selected, please confirm if the ice maker has been turned off according to the above information.

2) the ice maker turns on when you re-connect the electricity supply.

7 Switching the refrigerator On/Off

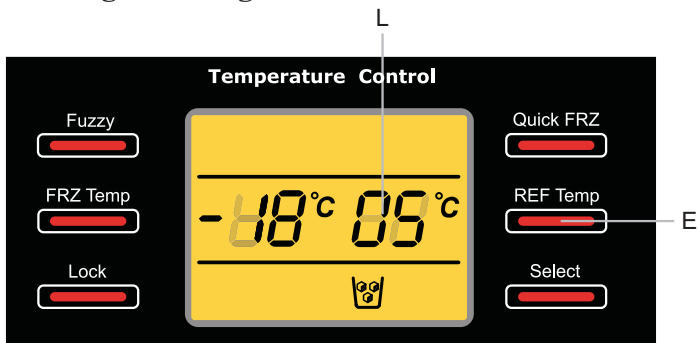

Using the digital display

To switch off the refrigerator, press and hold button E for 3 seconds, indicator L will disappear, but the light will continue to illuminate.

To switch the refrigerator on again, press and hold button E. indicator L will reappear and the refrigerator will begin to run as usual.

8 Locking and Unlocking the appliance

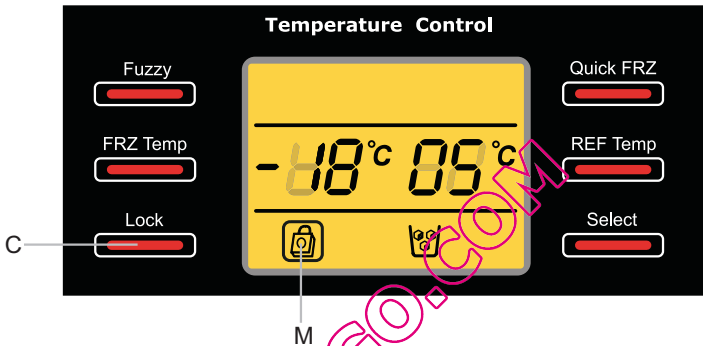

To lock the appliance, press and hold button C for 3 seconds under the unlock condition, indicator M will light;

To unlock the appliance, press and hold button C for 3 seconds, indicator M will go out.

Note : (2)-(8) functions can be used when the appliance has been locked.

9 Changing the water filter

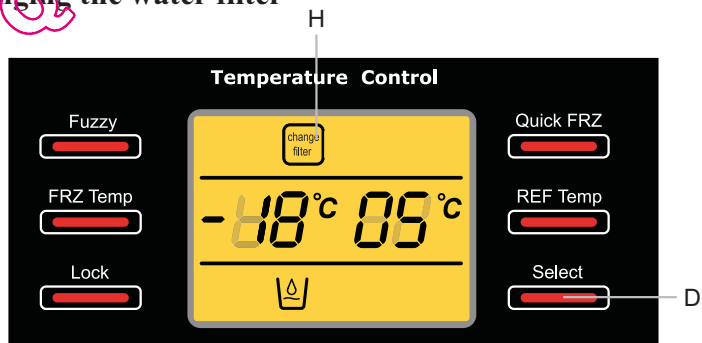

When the water filter indicator light H comes on, it is indicating that the water filter requires changing (approximately every 6 months). After finishing the change, press and hold button D for 3 seconds, indicator light H will disappear.

Using the digital display

10

Error Codes

In the event of an error occurring, the Freezer temperature indicator K and Refrigerator temperature indicator L will show one of the following codes: E0, E1, E2, F1, F2, F3.

If this happens, please contact Customer Service to have the refrigerator repaired.

11

Open door warning

If any door and home bar is left for more than 30 seconds the Door Alarm function will start to remind you to close the door.

12

Control Function Display

30 seconds after the final press of any button, the display will be blank. The display will illuminate when the door is opened, or if you press any button.

13

Power-breaking Memorising Function

When the refrigerator turns off as a result of a power surge, the state of the refrigerator before the power break is memorized. Once restarted, this allows the refrigerator to operate with the programmed default values as before the power break.

Note : this function is not suit for switching ice maker off and locking the refrigerator.

Refrigerator compartment

Use the refrigerator compartment for short-term food storage

The average refrigerator temperature of 0 °C-10 °C is not low enough for long-term storage of foods; it is suitable only for short-term food storage.



Adjusting the height of glass shelves

The shelves are height-adjustable to accommodate various item sizes.

The shelves can be taken out for height adjustment and cleaning. To clean a shelf, pull it in direction 1, and then tilt it in direction 2 until it is in a vertical position. Finally, remove the shelf in direction 3. To remove a shelf, the appliance door must be open 90°.

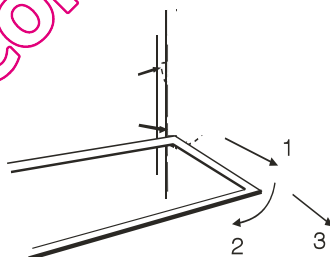

Adjusting and cleaning bottle rack

Hold both sides of the bottle rack and pull it out in directions (1) and (2).

Caution:

Frozen foods (such as ice cream) should not be placed in the bottle rack but rather inside the freezer compartment to avoid that they spoil as a result of being exposed to the temperature changes from opening and closing the door.

After cleaning, re-place the bottle rack or adjust its position.

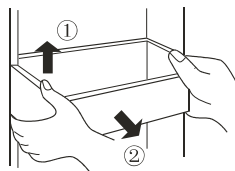

Refrigerator compartment

Stocking example

Foods should be grouped according to the various temperature ranges in the refrigerator compartment.

- (1) Eggs, butter, cheese
- (2) Tinned drinks and foods, seasonings
- (3) Drinks, bottles
- (4) Preserves
- (5) Meats
- (6) Flours, preserves, milk
- (7) Processed meats, sausage
- (8) Fruits, vegetables, lettuce

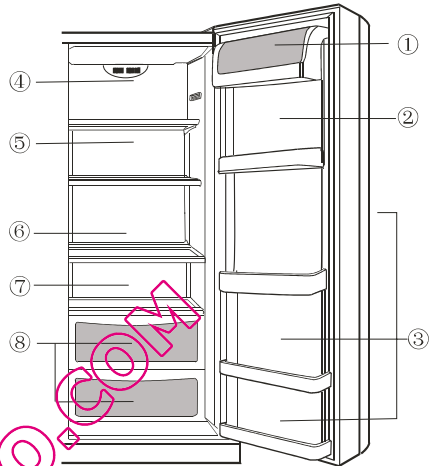

Removing the veggie drawer cover

First, lift the rear of the shelf in direction (1), and then pull the shelf out in direction (2). Finally, tilt the shelf in direction (3) and remove the veggie drawer once the door is open 90°.

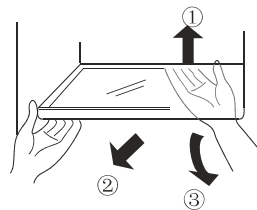

Refrigerator compartment

Using the veggie drawer

The appliance is equipped with a veggie drawer suitable for keeping fruits and vegetables. The humidity level in the veggie drawer is adjustable.

- Reducing or closing the opening increases the humidity inside the veggie drawer, which is desirable for keeping cucumbers, grapes, kiwi, plums, etc.
- Increasing the opening reduces the humidity inside the veggie drawer, which is suitable for keeping strawberries, mandarins, beans, garlic, water melon, plums, tomatoes, etc.
- Make sure that the front of the veggie drawer cover is located on the inside of the veggie drawer. Remove the veggie drawer before removing its cover.

Installation is reversed.

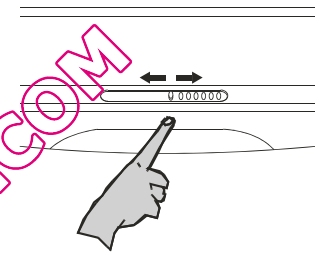
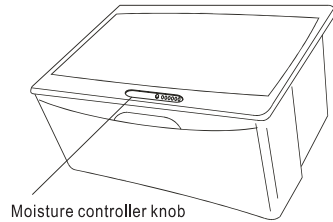

Replacing the bulb at the top of refrigerator compartment

Bulb specifications: 230-240 V / 25 W

Socket: E27 (Do not use a replacement bulb of more than 25 W.)

Replacing the bulb

- Unplug the power cord.
- Remove the screws under the cover.
- Lift the cover in direction (1), and then pull it out in direction (2).
- Install the bulb.

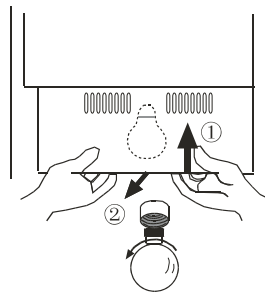

Notes on refrigeration

Let warm foods and drinks cool down to room temperature before putting them in the refrigerator compartment.

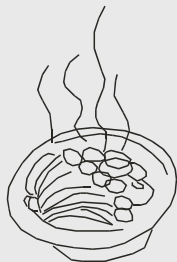

Wash and dry off fresh foods before storing them.



Pack and seal foods before storing them. This prevents drying and odour dissipation.



Pack the food into portions suitable for your household. Place the foods that will be consumed the soonest towards the front so as not to leave the appliance door open longer than necessary.



Do not overstock the refrigerator.

Be sure to leave space between foods and between the foods and the interior compartment walls.

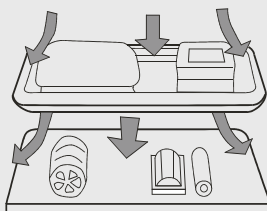

Tips on refrigeration

Remove the leaves of root vegetables to prevent them from absorbing the nutrients.

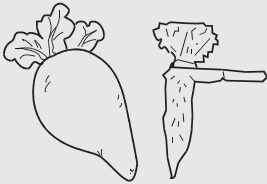

Thawing frozen foods inside the refrigerator helps conserve energy.



Items not requiring refrigeration: Onions, peppers, garlic, ginger.



Items not suitable for refrigeration: Gourds, melons, bananas, pineapple. Refrigeration promotes their decomposition. Do not refrigerate unripe fruits.



Caution: Do not use the egg tray as an ice cube tray and never place it in the freezer or Superfrost area to prevent it from cracking.

Freezer compartment

Use the freezer compartment for long-term food storage

A low temperature in the freezer compartment is necessary for long-term food storage. Do not exceed the maximum length of storage indicated on the package.

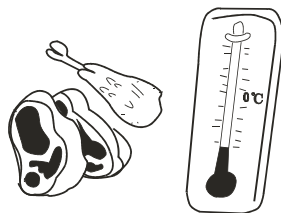

Removing and cleaning glass shelves

First, lift the rear of the shelf in direction (1), and then pull the shelf out in direction (2). Finally, tilt the shelf in direction (3) and remove it once the door is open 90°.

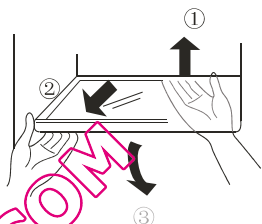

Interior light and replacement of bulb

Bulb specifications: 220-240 V / 40 W

Socket: E27 (Do not use a replacement bulb of more than 40 W.)

Replacing the bulb

- Pull out the power plug or neutralise the fuse.
- Lift the cover in direction (1), and then pull it out in direction (2).
- Twist the bulb anticlockwise, and then remove it. Install a new bulb of equal specifications.
- Re-install the cover.

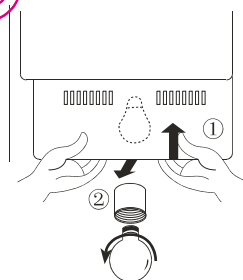

Adjusting and cleaning bottle rack

Hold both sides of the bottle rack and pull it out in directions (1) and (2). Clean the bottle rack, and then re-place it or adjust its position.

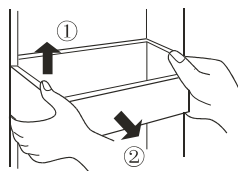

Caution:

Frozen foods (such as ice cream) should not be placed in the bottle rack but rather inside the freezer compartment to avoid that they spoil as a result of being exposed to the temperature changes from opening and closing the door.

Notes on freezing

Let warm foods and drinks cool down to room temperature before putting them in the freezer compartment.

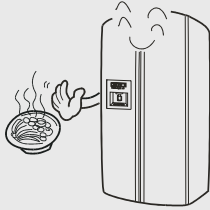

Pack the food into portions of up to 2.5 kg suitable for your household. As a result, the portions will freeze faster and the quality after thawing remain optimal for preparation.



Package the food before freezing it. The packages should be dry to prevent their sticking together. Use only freezer-compatible packing material; this should be strong, taste-neutral, air- and watertight so as to minimize taste contamination and loss of quality.



Always write the content and freezing date on the packing, and do not exceed the recommended length of storage so as to prevent loss of quality.

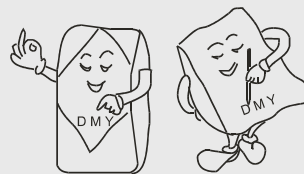

Remove only the required amount to be thawed. Thawed foods must never be frozen again.

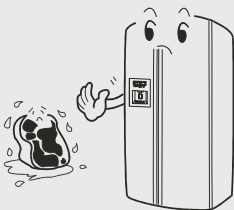

Never place more fresh food in the freezer at one time than the maximum freezing capacity.

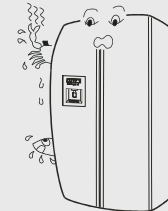

Starting up the ice maker and dispenser

1

Preparations before starting up the ice maker and dispenser

The ice maker can be connected either directly to a water supply line if fitted with a filter (option A) or to a drinking water container if fitted with a water pump (option B).

- Cut the water line to the right length to prevent it from kinking. The recommended maximum length for the water line is 12 m. The pressure drop resulting from an excessively long water line could adversely affect the ice cube maker capacity.
- Keep the water line away from heat sources.
- The water supply line should be installed and checked by professionals.
- When calling for refrigerated water for the first time, keep pressure on the dispenser lever for one minute several times until water flows out, in order to allow the water tank inside the appliance to fill up. Be sure not to hold the dispenser lever pressed for too long, otherwise the water valve may overheat.

Option A:

- Water supply line installation
The pressure of the cold water supplied to the ice maker should be within 1.5-8.5 bar.
- It is recommended to use drinking water for producing ice cubes since the filter does not sterilise bacteria.

Option B:

- The water pump must be connected to its own outlet and properly grounded.
- Removal or modification of the water pump and modification or repair of the water supply line by unauthorised persons are not permissible.
- To prevent fire, do not store or use flammable products such as fuel near the water pump.
- The water pump is to be used solely with room temperature water; it is not suitable for use with chemicals, fruit juice or other grainy drinks, coffee or other hot liquids.
- If the water pump will not be used for an extended period of time, pull out its power plug.
- Periodically check the water tank to make sure that the water level is sufficient.
- Do not push, shake or knock the water pump.
- Place the water pump and drinking water container on a sturdy and level surface.
- After opening the small lid of the drinking water container, protect the opening with a dust cover. Guide one end of a hose to the bottom of the container and connect the other end to the water pump inlet (indicated by an INLET symbol). Connect one end of another hose to the water pump outlet (indicated by an OUTLET symbol) and the other end to the water valve inlet under the back of the refrigerator.

Ice maker and dispenser operation

2

Precautions

- Do not connect the ice maker water line when the temperature is below 0 °C, otherwise the water line may freeze
- Open the valve and flush the water line to check the line connections for possible leaks. Close the valve again when the water is clean and clear.
- The ice maker does not become operational until the temperature has reached or gone under -15 °C. (Do not consume the first batch of ice cubes.)
- After setting up the appliance, be sure to check that the water supply line is properly positioned so that it will not be pinched or damaged.
- The ice maker must be installed by an authorized representative.
- The ice maker must be connected to a standard cold water pipe.
- If the water dispenser indicator does not work, contact customer service or a qualified professional for repair.

3

Ice maker operation

Each cycle produces eight ice cubes. The ice cube production capacity depends on variations of the ambient temperature and how frequently the door is opened.



Caution: Let the appliance operate at least 24 hours before starting ice cube production

Do not consume the first ice cubes after starting up the appliance for the first time or following a long period of inoperation.

Arrange the ice cubes manually to make sure that the container has been filled.

A few of the eight ice cubes produced in one ice maker cycle may stick together.

Removing and installing the ice cube container

Removing the ice cube container

Press the middle section of the ice cube container in and pull it off its shelf.

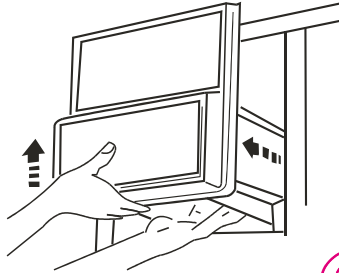

Re-placing the ice cube container

Slide the ice cube container in the channel on both sides of the inner sleeve until it is clasped into position.

If the ice cube container cannot be fit into position, take it out again, rotate the support by 90°, and then re-insert the container so that the clamp locks with the channel.

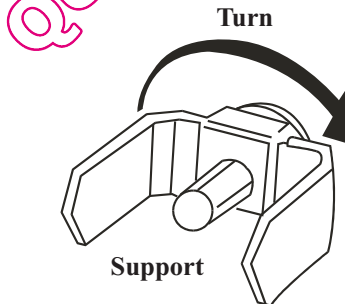

Dispenser operation

Dispenser operation

Choose crushed ice, refrigerated water or ice cubes. Slightly push a glass against the ice/water lever as shown in the illustration.

(1) Dispensing crushed ice

- Press the appropriate button so that the indicator for crushed ice lights up.
- Lightly press against the lever so that crushed ice is supplied.

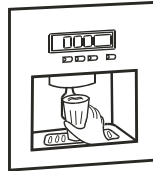

(2) Dispensing ice cubes

- Press the appropriate button so that the indicator for ice cubes lights up.
- Lightly press against the lever so that ice cubes are supplied.

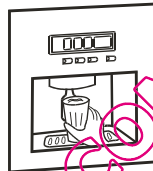

(3) Dispensing refrigerated water

- Press the appropriate button so that the indicator for refrigerated water lights up.
- Lightly press against the lever so that refrigerated water is supplied.

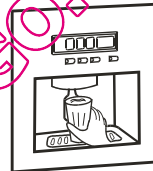

Dispensing crushed ice

- Even with the ice cube option selected, some crushed ice may be supplied simultaneously. It is also possible that the crushed ice supply is mingled with a few ice cubes.
- When crushed ice is frequently called for, it is normal for frost to build up around the outlet, but it will eventually evaporate.
- Keep the glass close to the dispenser to prevent ice from spilling.

Dispensing refrigerated water

- Due to air in the water supply line, refrigerated water may not be available immediately after installation. In this case, hold the dispenser lever pressed in for as long as two minutes to evacuate any remaining air.
- After that, the supplied water will become increasingly cooler.
- Refrigerated water does not contain any ice cubes. To lower the temperature of the refrigerated water, add crushed ice or ice cubes to it.



Caution: Keep fingers and objects away from the dispenser.

Dispenser precautions

Precautions

The following instructions refer only to products equipped with an ice cube maker, ice crusher and refrigerated water dispenser.

- Do not use very tall or short glasses.
- Hold the glass as close as possible to the ice cube outlet so as to prevent dropping ice cubes or jamming the ice cube supply.
- The outlet closes five seconds after ice cubes have been supplied.
- When helping yourself to ice cubes, hold the glass under the outlet for 2 to 3 seconds after releasing the switch, as more ice cubes may be delivered.
- When helping yourself to water, hold the glass under the outlet for 10 to 20 seconds after releasing the switch, as more water may be delivered.
- Regularly empty the water collection tray and wipe off water drops from the dispenser using a rag.
- When selecting ice cubes after crushed ice was last dispensed, a few remaining pieces of crushed ice may be delivered.
- Remove any remaining ice shavings from the outlet to prevent jamming.
- Do not place drinks or other foods in the ice cube container, as this may damage the ice maker.
- To avoid injuries, do not touch the ice outlet with your hand and do not remove the ice maker cover.
- Do not consume the first seven or so glasses of water and 20 or so ice cubes after starting up the appliance for the first time or following a long period of inoperation.
- Do not place ice cubes other than the ones produced by the appliance in the ice cube container, as they may not be properly delivered or crushed.
- An insufficient water supply line may cause ice cubes to be too small. An excessive water supply line may cause ice cubes to be too large. Moreover, water may overflow into the ice cube container, causing the ice cubes to stick together. Adjust the faucet accordingly or contact an authorised professional.



Caution: The valve and relay may produce audible sounds while ice cubes are being supplied

Defrosting · Cleaning

Defrosting

The appliance defrosts automatically.



Cleaning

Clean the refrigerator regularly to prevent odour build-up.

- For safety reasons, first unplug the power cord.
- Clean the appliance using a soft rag or sponge and lukewarm water, to which you may add a little bit of a neutral dishwashing liquid.
- Dry off surface water with a rag.

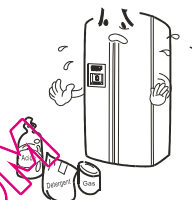

Caution: Do not use pointed objects, metal brushes or the following chemical solvents:
abrasive cleansers, varnish, amyl acetate, hot water, acid, alkaline cleaners, etc.



Caution: Do not pour water onto the appliance.
Use a rag or sponge to clean and dry the controls and lights.

- Be sure to clean the door seal regularly.



Inoperation

In the event of a power outage

Even in the summer, foods can be kept cool for several hours during a power outage.

In the event of a power outage, refrain from adding foods to the appliance and opening the doors.

Caution:

- A temperature drop in the freezer compartment, caused by a power outage or other malfunction, reduces the storage life span and quality of the foods.
- If you know there will be a power outage, produce more ice cubes and place them in the top section of the refrigerator.

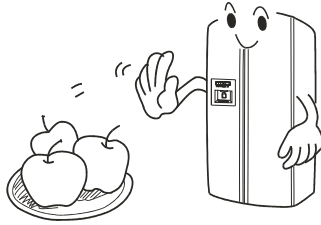

Caution:

A temperature drop in the freezer compartment, caused by a power outage or other malfunction, reduces the storage life span and quality of the foods.

Putting the appliance out of operation

If the appliance is to remain idle for a long period of time, you must press the power button and unplug the power cord.

Clean the appliance as described. During the period of inoperation the doors must be left open to prevent odour build-up.

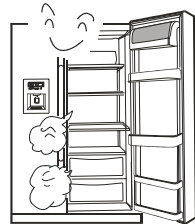

Caution: Avoid putting the appliance out of operation, as this will shorten its life expectancy.



Caution: Wait at least five minutes before turning on the appliance after turning it off.

Inoperation

When on vacation

- Before a long vacation, turn off the appliance, take out the food, remove the frost, clean the interior and leave the door open to prevent odour build-up.



Transportation

- Unplug the power cord.
- Remove all foods from the refrigerator
- Secure the shelves, drawers and baskets with tape.
- Close the appliance door and secure it with tape.
- During transportation, do not tilt the appliance more than 45° (in relation to the vertical position), otherwise malfunctions of the refrigeration system may be caused.

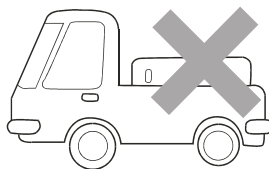
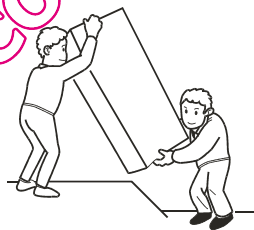

Caution:

Do not carry the appliance or let it stand horizontally.

Troubleshooting

Long operation time and a temperature increase of housing and compressor are normal during initial operation.

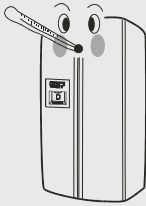

Some of the sounds produced during initial operation or at start-up will fade during normal operation.

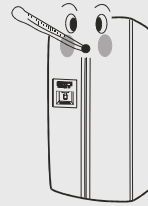

During initial operation, the appliance housing may become warm to prevent condensation.

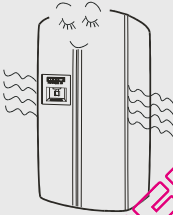

At start-up and during operation, the compressor may produce an audible sound when starting or stopping

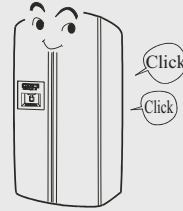

The sound of the refrigerant flowing through the evaporator and compressor is normal. A continuous or intermittent flowing sound after operation is normal.

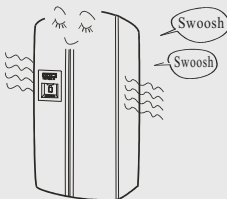

During the defrosting process, thaw water may drip onto the heating elements, causing audible sounds in the evaporator.

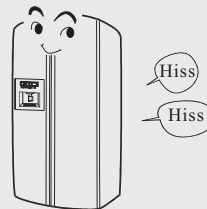

Troubleshooting

When operating, the fan produces an audible sound.

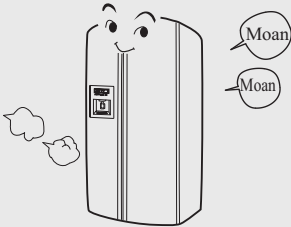

The specified power consumption at an ambient temperature of 25°C with 5°C in the refrigerator and -18°C in the freezer after 24 hours of normal operation complies with government standards. Higher power consumption is normal with large amounts of food in the freezer and when the appliance door is opened frequently or for long times.

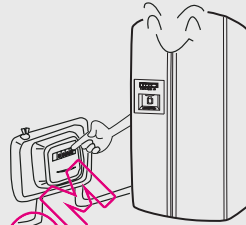

The evaporator lines may produce audible sounds when the temperature is changing.

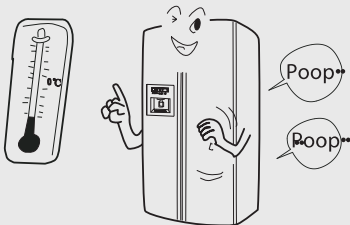

Wipe off any condensation that may form on the exterior housing and centre beam at high humidity with a soft cloth.

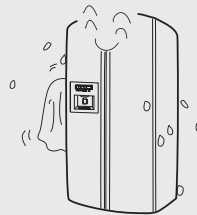

Customer service

Should a malfunction occur that you cannot resolve as described below, contact the nearest customer service. In such a case, please indicate the full model name, serial number and spare part register. (See the product label at the back of the appliance.)



Confirm the following before ordering a repair.

Unit does not cool



The appliance is not connected to the power (plug, outlet, fuse) or is switched off.



Voltage too low.

Light does not come on



Bulb is burned out.

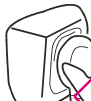

The appliance is not connected to the power.

Unusual noises

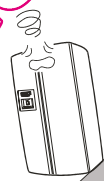

Caution: Do not carry the appliance or let it touching the wall or stand horizontally. other object.

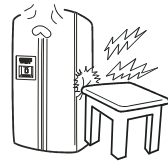

Temperature is not cold enough



Appliance door not fully closed, opened too frequently or for too long.

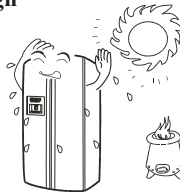

Exposed to direct sunshine, a stove or other heat source.

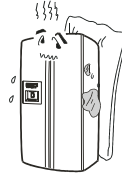

Poor ventilation. The back or sides of the appliance are blocked.

After-sales Service

Confirm the following before ordering a repair.

Compressor runs often or for a long time

- This is normal during initial operation.
- Normal after loading with large amounts of foods.
- Appliance door not fully closed.
- Appliance door is opened frequently.
- Ambient temperature is high.
- Wrong temperature setting. See “Starting up”.
- Poor ventilation

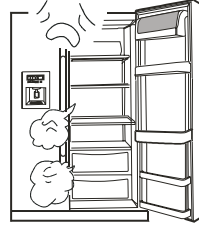

Foods are covered with frost or ice

- Normal if unpackaged food was placed in the freezer.
- Appliance door not fully closed.
- Appliance door is opened too frequently or for too long.
- Food placed too close to air outlet.

Unusual odour

- Strongly smelling food is not packed appropriately.
- Food has spoiled.
- The appliance interior needs to be cleaned.



Ice maker does not work properly.

- Ice cubes stick together. Take out the lump of ice cubes, crush it and return only the separated ice cubes to the ice cube container.

- Adjust the ice maker water supply if the ice cubes are too small or too large.

- Ice cubes may end up sticking together if stored for too long.

- In the case of a power outage, empty, clean, dry and re-place the ice cube container to avoid that the ice cubes melt and drip into the freezer compartment.

Customer service

Dispenser not supplying

- No ice cubes in the ice cube container. Wait until ice cubes are supplied.
- The freezer temperature is set too high. Lower the freezer temperature to improve the performance of the ice cube maker.
- The water supply valve is closed. Open the water supply valve.
- The freezer or refrigerator door is not fully closed. Close all appliance doors.

Dispenser jammed

- Defrosting water has frozen on the spindle due to long period of idleness, large temperature swings or voltage peaks. Empty, clean, wipe and re-place the ice cube container.
- Ice cubes are jammed between the ice cube maker and container. Remove the ice cubes.
- Ice cubes are stuck together. Use the dispenser more frequently.
- Other ice cubes were placed in the dispenser. Only the ice cubes produced by the ice maker can be used by the dispenser

QUELFRIGO.COM



The  symbol on the product or on its packaging indicates that this product is not to be treated as regular household waste. Instead, it must be taken to a recycling collection point for electrical and electronic equipment. By properly disposing of this product, you are contributing to the preservation of the environment and the wellbeing of your fellow citizens. Improper disposal is hazardous to health and environment. You can obtain further information on how to recycle this product from your municipality, your waste management service or the shop where you purchased it.

Haier

Cultiver l'inspiration

Réfrigérateur Américain

Mode d'emploi

HRF-663ISB2*

HRF-663CJR*

***=blank, WW, HS, SS**

QUELFRIGO.COM

Nous vous remercions d'avoir fait l'acquisition d'un réfrigérateur de marque Haier. Ce mode d'emploi vous aidera à installer et à utiliser votre appareil. Pour de futures références, veuillez noter le modèle et le numéro de série dans les espaces prévus ci-dessous. Ces informations figurent sur la plaque signalétique du produit à l'intérieur du réfrigérateur.

Numéro du modèle :

Numéro de série :

Date d'achat :

Sommaire

Avant la mise en service

| | |
|---|-------|
| Fonctions de votre réfrigérateur | 1 |
| Composants | 2 |
| Consignes de sécurité..... | 3-5 |
| Préparatifs | 6-9 |
| Démontage de la porte | 10-11 |
| Installation du réfrigérateur américain | 12 |
| Mise en service..... | 13 |
| Affichage numérique..... | 14-19 |

Remarques relatives au compartiment de réfrigération

| | |
|--------------------------------------|-------|
| Compartiment réfrigérateur..... | 20-22 |
| Remarques sur la réfrigération | 23 |
| Conseils sur la réfrigération | 24 |

Remarques relatives au compartiment de congélation

| | |
|--|-------|
| Compartiment congélateur | 25 |
| Remarques relatives à la congélation | 26 |
| Fonctionnement de la machine à glaçons/distributeur..... | 27-28 |
| Comment retirer et installer le bac à glaçons | 29 |
| Fonctionnement du distributeur | 30 |
| Consignes de sécurité relatives au distributeur | 31 |

Dégivrage Nettoyage Mise hors service

| | |
|-------------------------|-------|
| Dégivrage | 32 |
| Nettoyage | 32 |
| Mise hors service | 33-34 |

Dépannage et Service à la clientèle

| | |
|------------------------------|-------|
| Dépannage | 35-36 |
| Service à la clientèle | 37-39 |

- Avant l'installation, veuillez lire ce mode d'emploi
- Conservez le mode d'emploi dans un endroit sûr.

Fonctions de votre réfrigérateur

Votre réfrigérateur américain Haier est équipé de nombreuses fonctions novatrices permettant d'économiser l'espace et l'énergie.

- (1) Machine à glaçons
Machine à glaçons automatique, broyeur à glace, distributeur d'eau fraîche
- (2) Clayettes en verre coulissantes
Les clayettes coulissantes et les paniers logés dans les compartiments du réfrigérateur et du congélateur facilitent le stockage de denrées alimentaires. Lorsque les portes sont grandes ouvertes, il est possible de retirer les clayettes pour faciliter le nettoyage.
- (3) Une conception avec des profils minces révèle un intérieur spacieux
Ce réfrigérateur américain a été élaboré conformément aux souhaits de nos clients. Grâce à de nouvelles générations de matériaux isolants peu encombrants, les compartiments du congélateur et du réfrigérateur offrent maintenant encore plus d'espace. Les clayettes sont fabriquées dans un verre sécurisé de haute qualité.
- (4) Le compartiment congélateur est équipé d'un système à dégivrage automatique et parvient à congeler les aliments rapidement et uniformément.
- (5) Réglage de température
- (6) Affichage automatique des codes pannes indiquant un problème
- (7) Ce réfrigérateur américain est équipé d'un condenseur, l'air froid est redistribué par un ventilateur pour assurer un refroidissement optimal des aliments.
- (8) Signal sonore de porte ouverte
Un signal sonore retentit par intermittence pour signaler que la porte est ouverte depuis longtemps ou n'est pas correctement fermée.
- (9) Mode automatique Intelligent
Le refroidissement est automatiquement régulé en fonction de la température ambiante et des températures intérieures à atteindre pour assurer une conservation optimale de vos aliments.

Composants

Compartment Congélateur

Distributeur de glace (dans bac à

Compartment de refrigerator

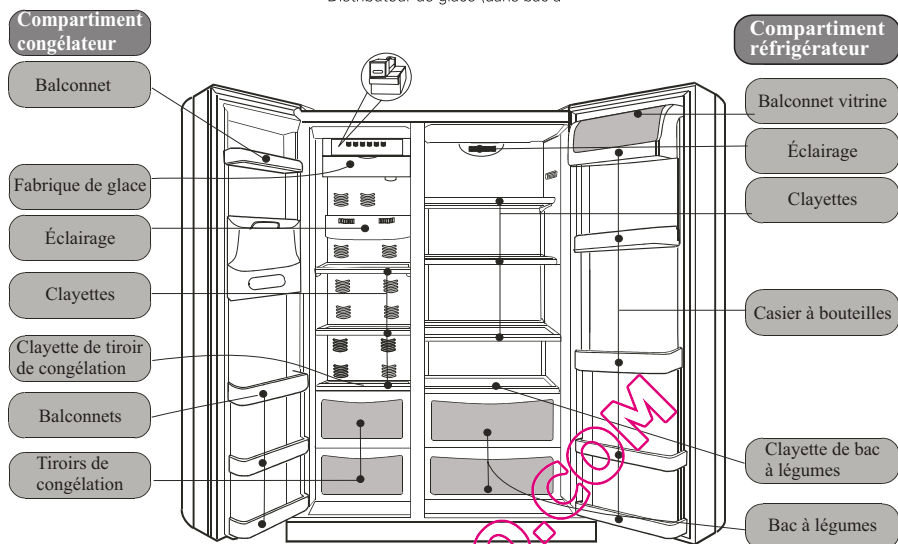

Remarque :

- La fiche d'alimentation électrique doit rester accessible après la mise en service de l'appareil. En cas d'endommagement, le cordon d'alimentation de cet appareil doit être remplacé par le fabricant, leur service à la clientèle ou une personne également qualifiée de façon à prévenir tout danger.
- Vérifiez que l'appareil n'a pas subi de dommages pendant le transport. Ne pas brancher l'appareil s'il est endommagé. En cas de dommage, contactez votre fournisseur.
- Pendant le transport et l'installation de votre appareil, assurez-vous qu'aucune partie du circuit réfrigérant n'est endommagée. En cas de dommage du circuit réfrigérant, tenez votre appareil à l'écart des flammes et de toute source de chaleur, ou d'inflammation, et aérez bien la pièce où il se trouve.
- Souvent, les enfants ne reconnaissent pas les risques liés à la manipulation des appareils ménagers. Par conséquent, les enfants ne devraient pas être autorisés à utiliser le réfrigérateur que sous la supervision d'une personne qualifiée. Ne laissez pas les enfants jouer avec l'appareil.
- Pour éviter d'endommager l'appareil, ne fermez pas ou ne bloquez pas les ouvertures de ventilation.
- N'utilisez pas d'autre dispositif mécanique ni autres moyens artificiels que ceux recommandés par le fabricant pour accélérer le dégivrage.
- N'utilisez pas d'appareils électriques à l'intérieur des compartiments destinés à la conservation des aliments, sauf recommandation contraire du fabricant.

Notre société améliore sans cesse ses modèles. Pour cette raison, nous excusons par avance si votre modèle ne correspond pas exactement à la définition de la notice.

Consignes de sécurité

Cet appareil nécessite une alimentation de 220 à 240 volts, 50 Hertz.

Si la tension d'alimentation ne correspond pas à la plage comprise entre 187 et 242 V, les commandes, le thermostat ou le compresseur pourraient s'endommager ou présenter des dysfonctionnements, sauf si un régulateur de tension d'au moins 750 Watts a été installé.

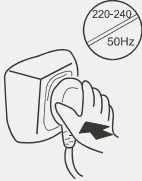

Une prise de courant avec contact à la terre installée réglementairement est obligatoire.

L'appareil est muni d'une fiche de protection standard contre l'électrocution, dont la mise à terre ne doit pas être désactivée. La fiche d'alimentation électrique de l'appareil doit toujours être accessible.

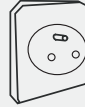

Ne pas endommager le cordon d'alimentation.

* Ne tirez jamais sur le cordon d'alimentation ; Saisissez fermement la fiche du cordon et tirez droit pour la retirer de la prise.

* Ne placez pas le cordon d'alimentation sous l'appareil ou ne marchez pas dessus.

* Lorsque vous déplacez votre réfrigérateur du mur, faites attention de ne pas le faire rouler sur le cordon d'alimentation afin de ne pas l'endommager.



Si le cordon d'alimentation est endommagé ou la fiche est fendillée ou présente des signes d'usure, remplacez le cordon immédiatement, disponible auprès de votre service après-vente. Le cordon d'alimentation ne doit être remplacé que par votre service après-vente ou par un professionnel qualifié dépositaire de la marque.



En cas d'inflammation de gaz ou d'autres fuites inflammables :

* Fermer la vanne.

* Ouvrir les portes et les fenêtres.

* N'insérez pas ou ne tirez pas sur le cordon d'alimentation de l'appareil.



Débrancher le cordon d'alimentation de la prise murale :

* Avant le nettoyage ou une réparation

* Lors du remplacement d'une ampoule grillée



Consignes de sécurité

Ne placez jamais de matériaux inflammables, explosifs ou corrosifs dans le réfrigérateur.



Cet appareil est strictement destiné à la conservation et la congélation des aliments. Il n'est pas fait pour conserver des éléments tels que les vaccins, les bactéries ou les échantillons de produits chimiques, qui demandent des températures très strictes.

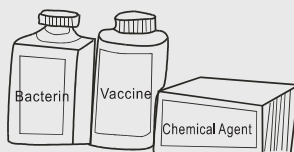

Ne stockez pas de carburant et autres produits inflammables à proximité de cet appareil.

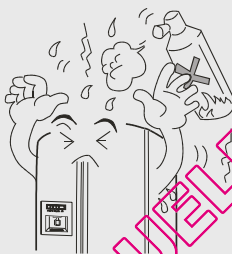

Ne placez pas de fours à micro-ondes, de régulateurs de tension sur cet appareil. N'utilisez pas d'appareils électriques à l'intérieur du réfrigérateur (sauf recommandation contraire du fabricant).

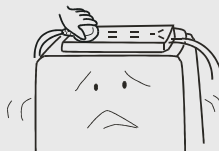

Pour éviter les blessures, ne laissez pas les enfants grimper ou se suspendre sur la porte l'appareil.



Une fois l'appareil mis en service, ne touchez pas l'intérieur du compartiment de congélation avec les mains mouillées. Les mains pourraient y rester collées sous l'effet du froid.



Consignes de sécurité

Pour éviter tout risque de blessure, ne placez pas les doigts dans l'encadrement des portes lors de l'ouverture ou la fermeture des portes. Éloignez les enfants des portes de l'appareil lors de la fermeture et de l'ouverture.



Ne versez pas d'eau sur l'appareil ou ne l'installez pas dans les zones humides.



Les réparations sur les appareils frigorifiques doivent être effectuées uniquement par des professionnels qualifiés. Pour toute réparation, veuillez vous adresser à votre revendeur ou à votre service après-vente.



Conservez les bouteilles et les cannetes hors du congélateur. Elles peuvent éclater si le contenu gèle.



En cas de coupure de courant, de réparation ou de nettoyage, retirez la fiche d'alimentation électrique.

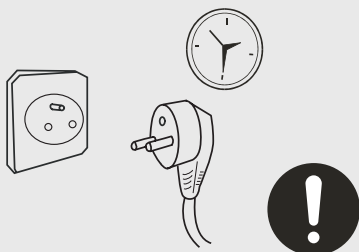

Lors de la mise au rebut de l'appareil, retirez la porte ou le joint de la porte et les clayettes, ceci afin d'éviter aux enfants de s'enfermer dans l'appareil et de mettre ainsi leur vie en danger.

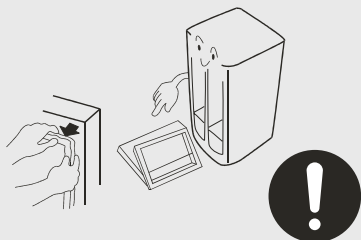

Préparatifs

1

Déballage

Retirer l'ensemble du matériel d'emballage, y compris les éléments de rembourrage en mousse et les morceaux de ruban adhésif utilisés pour tenir les accessoires en place.

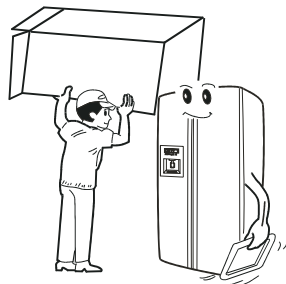

2

Séparer et compter les accessoires inclus.

Vérifiez que les pièces figurant sur la liste de contrôle sont incluses dans la boîte. Si une pièce s'avère être défectueuse, veuillez contacter votre fournisseur.



3

Placer l'appareil dans un emplacement approprié.

(Détails sous la rubrique « Mise en service ».)

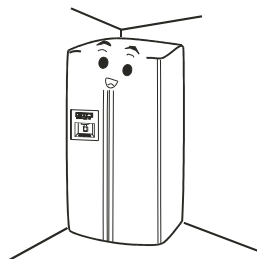

Préparatifs

4

Fixation de la plinthe du socle

Ouvrez les portes du réfrigérateur et congélateur, retirez la plinthe du compartiment réfrigérateur, puis mettez-la en place comme indiqué sur l'illustration.

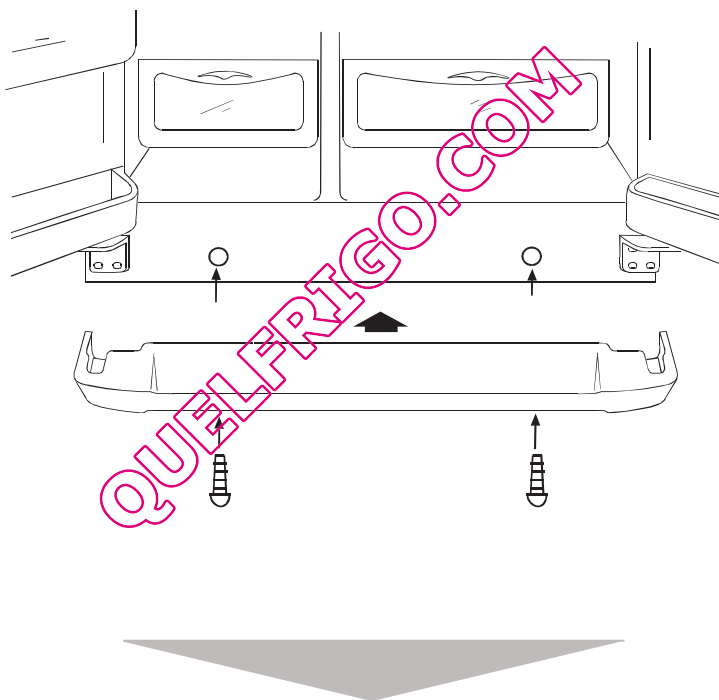

Préparatifs

5

Veillez suivre les opérations ci-dessous lorsque du montage de la poignée de la porte :

- 1) Placez la découpe de la poignée (1) dans le raccord (2), (comme sur l'illustration 1), puis tirez fermement sur la poignée tandis que le haut de la poignée et le dessus de la porte sont au même niveau (comme sur l'illustration 2).
- 2) Mettez le boulon (3) dans les bons trous (4) avec l'aide du tournevis (comme sur l'illustration 3).
- 3) Quand vous démontez la poignée de la porte, veuillez procéder dans le sens inverse du montage.

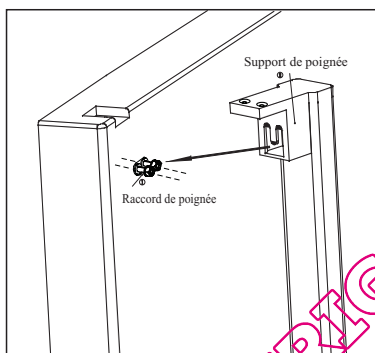

illustration 1

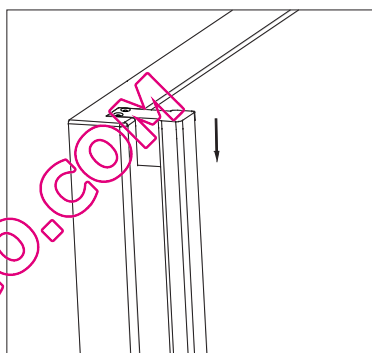

illustration 2

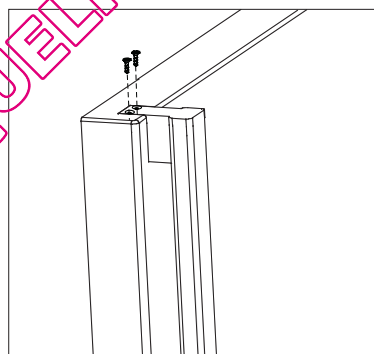

illustration 3

Attention :

En l'absence de besoin particulier, veuillez ne pas démonter la poignée de porte du réfrigérateur ; en cas de nécessité de remplacer la poignée, veuillez contacter les techniciens.

Préparatifs

6

Il est recommandé de nettoyer l'intérieur avant de démarrer l'appareil. (Pour plus de détails, consultez la rubrique « Nettoyage »).

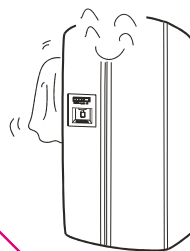

7

Au repos

Après le nettoyage, maintenez l'appareil hors service pour au moins six heures avant de le remettre en marche.

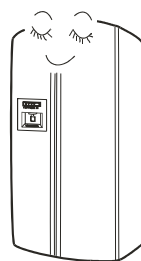

Démontage de la porte

Pour démonter la porte

Si la porte de votre maison est trop étroite, démontez la porte du réfrigérateur et transportez le réfrigérateur par le côté étroit d'abord.

1 Retirez la plinthe du socle, puis dégagez le tuyau d'arrivée d'eau.

Faites glisser la plinthe du socle pour la sortir, puis dégagez le le tuyau d'arrivée d'eau tout en appuyant sur la coupelle (1), comme indiqué dans l'illustration.

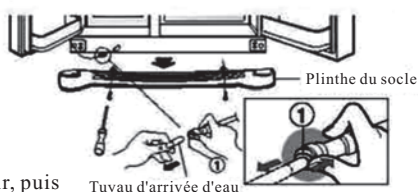

2 Retirez la porte du compartiment du congélateur.

1) Dévissez les enjoliveurs de la charnière. Débranchez tous les câbles, sauf le câble de terre.

2) Enlevez les vis de la charnière supérieure comme indiqué par Flèche (1). Enlevez la charnière supérieure comme indiqué par Flèche (2).

3) Soulevez la porte du compartiment congélateur pour la retirer. Ensuite, soulevez la porte de façon à pouvoir retirer le tuyau d'arrivée d'eau.

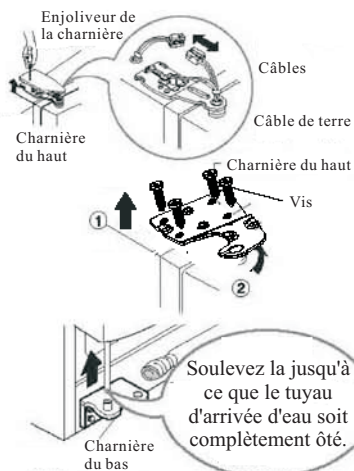

Démontage de la porte

3

Enlevez la porte du compartiment réfrigérateur.

1) Desserrez les boulons de l'enjoliveur de la charnière, puis retirez l'enjoliveur. Débranchez tous les câbles, sauf le câble en terre.

2) Enlevez les vis de la charnière supérieure comme indiqué par Flèche (1). Enlevez la charnière supérieure comme indiqué par Flèche (2).

3) Soulevez la porte du compartiment réfrigérateur pour la retirer.

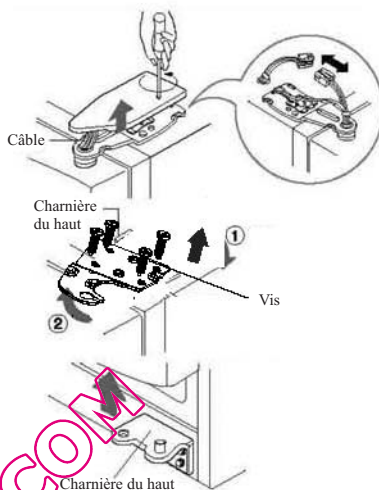

4

Faites passer le réfrigérateur par la porte.

Faites glisser le réfrigérateur par la porte comme le montre l'illustration.

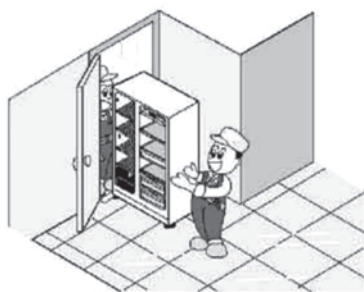

5

Réinstallez la porte.

Apportez les portes dans la maison, puis effectuez les étapes du démontage dans l'ordre inverse pour réinstaller la porte.

Installation de l'appareil

Assurez-vous de choisir un emplacement plat sur un plancher nivelé. Utilisez des supports robustes et à l'épreuve du feu pour compenser les inégalités du sol. Pour surélever l'appareil, il suffit de régler le pied de réglage en tournant dans le sens des aiguilles d'une montre et pour baisser l'appareil, il suffit de tourner le pied de réglage dans le sens contraire des aiguilles d'une montre.

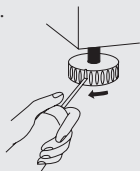

Réglage de la porte

Si la porte du compartiment congélateur est plus basse que celle du compartiment réfrigérateur, insérez la clé dans la rainure de la vis gauche et tournez la vis dans le sens de la flèche jusqu'à ce que les deux portes soient de la même hauteur.

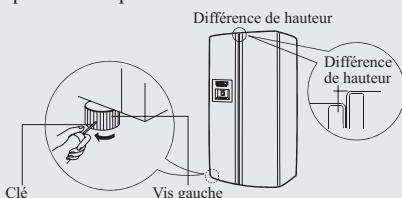

Si la porte du compartiment du congélateur est plus basse que celle du compartiment réfrigérateur, insérez la clé dans la rainure de la vis gauche et tournez la vis dans le sens de la flèche jusqu'à ce que les deux portes soient de la même hauteur.

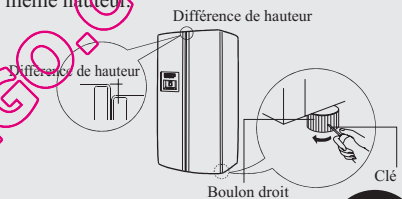

Placez votre appareil loin de toutes sources de chaleur ou des rayons solaires trop intenses.

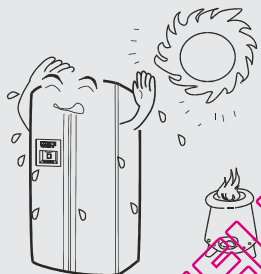

Évitez de placer l'appareil dans un emplacement humide. Enlevez l'eau et la saleté au moyen d'un chiffon doux.

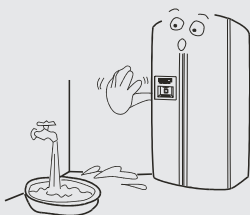

Assurez-vous de laisser au moins 10 cm d'espace autour de l'appareil. Lors de l'installation de l'appareil dans un endroit fermé, laissez au moins 25 cm d'espace sur les côtés et de 5 cm sur au-dessus et derrière l'appareil.

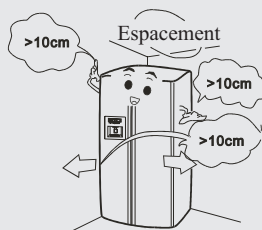

Mise en marche

1

Raccord d'alimentation

Après avoir effectué le raccord d'alimentation, les modes de fonctionnement Intelligent et glace pilée (Crushed Ice) de l'appareil sont automatiquement activés. Cet appareil est doté d'une fonction de mémoire qui, en cas de coupure de courant, sauvegarde automatiquement le mode de fonctionnement utilisé pour la dernière fois et le réactive aussitôt que le courant est restauré.

2

Modes de fonctionnement

Recommandation :

Le mode Intelligent de l'appareil permet d'obtenir une meilleure régulation du froid de manière la plus écoénergétique, quel que soient les variations de la température ambiante et sans vous obliger à faire de réglages.

Choisissez l'un des deux modes de fonctionnement.

Mode Intelligent : S'il n'existe pas d'exigences particulières, il est recommandé de choisir le mode de fonctionnement Intelligent. Appuyez une fois sur la touche Intelligent, le voyant s'allume et l'appareil démarre automatiquement. (Détails sous la rubrique « Fonctions ».)

Mode manuel : Régler la température manuellement au moyen des touches de réglage de la température.

3

Le stockage des aliments

Faire fonctionner le réfrigérateur vide pendant un certain temps. Commencez à remplir le réfrigérateur avec des denrées alimentaires seulement après un refroidissement suffisant.



Veuillez noter que des changements dans les réglages de température se stabilisent lentement.

Cela dépend des variations de la température ambiante, de la fréquence à laquelle la porte est ouverte et de la quantité d'aliments stockée.

Fonctionnement de l'affichage numérique

1

Panneau de commande

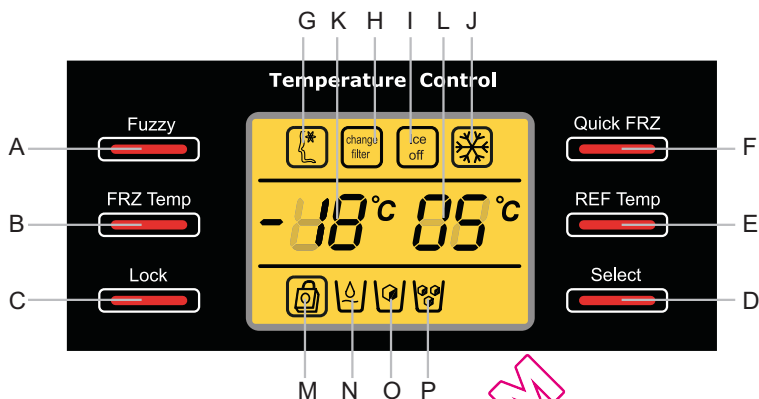

- A --- Logique floue
- B --- Température du congélateur
- C --- Fonction de verrouillage
- D --- Glace/Eau
- E --- Température du réfrigérateur
- F --- Congélation rapide
- G --- Indicateur de logique floue
- H --- Indicateur du filtre à eau
- I --- Indicateur de la machine à glace
- J --- Indicateur de congélation rapide
- K --- Indicateur de température du congélateur
- L --- Indicateur de température du réfrigérateur
- M --- Indicateur de la fonction de verrouillage
- N --- Indicateur de niveau d'eau
- O --- Indicateur de choix de glaçons
- P --- Indicateur de choix de glace pilée

2

Fonction de logique floue

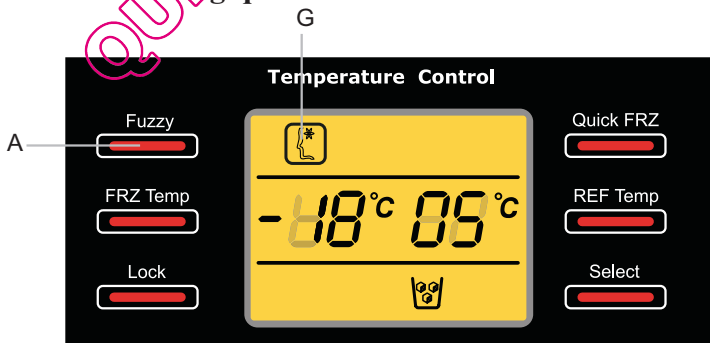

Si la logique floue est activée, l'appareil ajuste automatiquement la température intérieure en fonction de la température ambiante. La logique floue s'active et se désactive par l'appui consécutif sur le bouton A, puis l'indicateur de logique floue G s'allume ou s'éteint.

Utilisation de l'affichage numérique

3 Congélation rapide

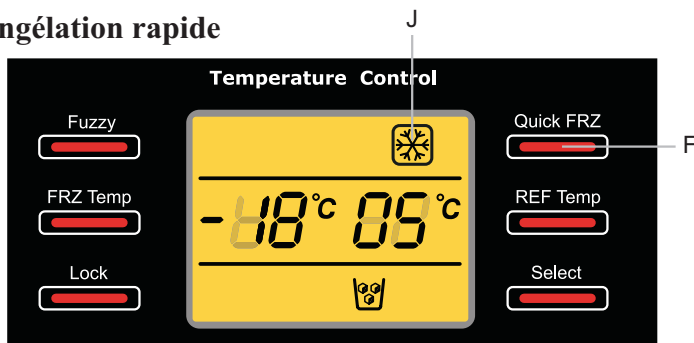

La fonction de congélation rapide est destinée à préserver la valeur nutritive des aliments car les aliments sont complètement congelés aussi rapidement que possible. Pour utiliser la fonction de "Congélation rapide", appuyez sur la touche F. L'indicateur J s'allume pour vous indiquer que la fonction est opérationnelle, et cette fonction se coupe automatiquement 3 heures plus tard. Pour éteindre la 'Congélation rapide' lorsque l'état 'Congélation rapide' est activé, appuyez de nouveau sur la touche F et l'indicateur J s'éteint.

Remarque : La congélation rapide ne peut pas être activée si la logique floue est activée.

4 Réglage et ajustement de la température

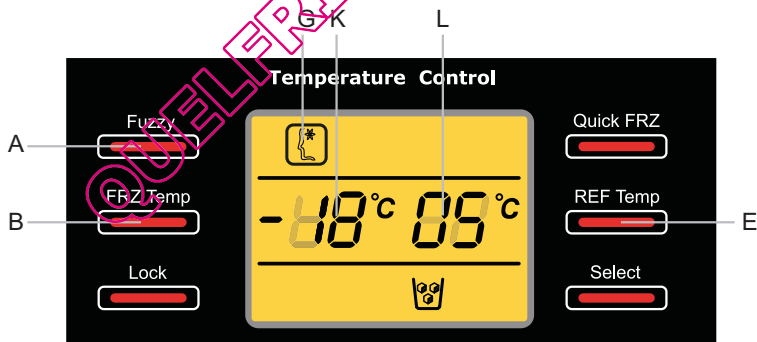

L'appareil est préréglé sur la logique floue, qui peut être désactivée par un appui sur le bouton de logique floue A, l'indicateur G s'éteint.

Le réglage et l'ajustement de la température se fait comme suit : (La logique floue doit être désactivée.)

Pour régler la température du réfrigérateur à l'état déverrouillé, appuyez sur la touche E, l'indicateur L clignote. Chaque appui suivant sur le bouton E ajuste la température encerclée de la façon suivante :

5 °C -4 °C -3 °C -7 °C -6 °C -5 °C.

Pour régler la température du congélateur à l'état déverrouillé, appuyez sur le bouton B, l'indicateur K clignote. Chaque appui suivant sur le bouton B ajuste la température encerclée de la façon suivante :

-18 °C -- -20 °C -- -22 °C -- -15 °C -- -17 °C --- -18 °C.

Utilisation de l'affichage numérique

5 Choix glaçon/eau

Glace pilée

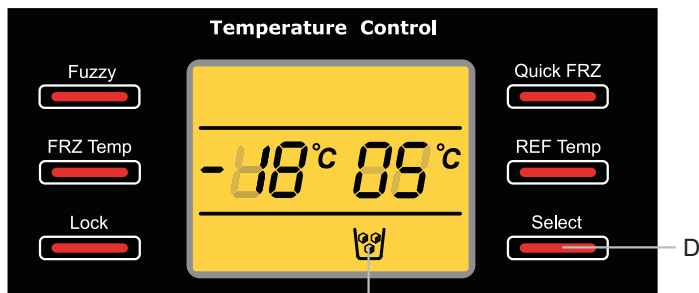

Eau fraîche

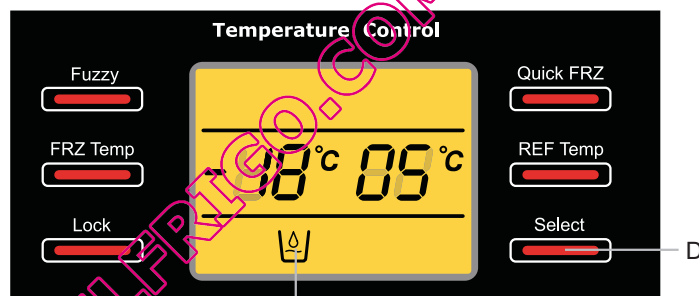

Glaçons

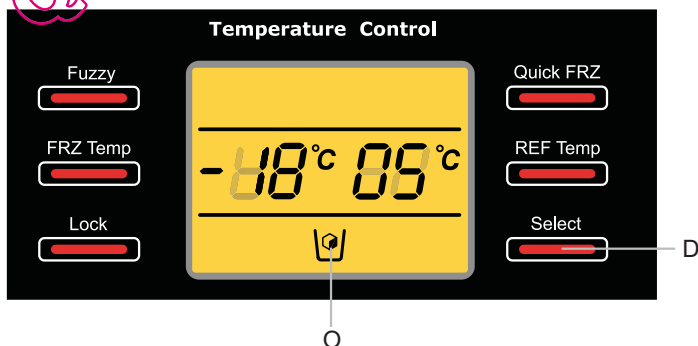

L'appareil est pré-réglé sur le choix de glace pilée à la mise sous tension, l'indicateur P s'allume. Appuyez sur le bouton D pour choisir l'option que vous voulez.

Utilisation de l'affichage numérique

6 Allumer/éteindre la machine à glace

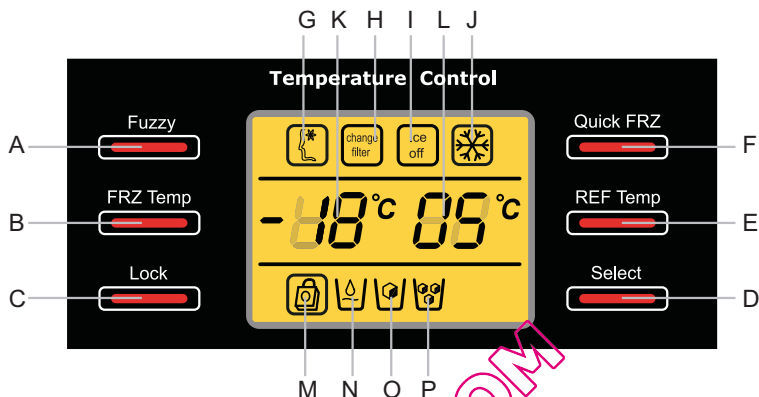

Pour éteindre la machine à glace, maintenez enfoncés les boutons F et A pendant 3 secondes, les indicateurs I et N s'allument, ce qui indique que la machine à glace a été désactivée ; ceci éteint l'alimentation en eau de la machine à glace qui ne produit plus ni glace pilée ni glaçons ; le bouton glace/eau ne peut pas être utilisé pour choisir entre l'eau, les glaçons et la glace pilée, mais cela n'affecte pas le distributeur d'eau, l'eau froide étant toujours disponible.

Si vous voulez allumer la machine à glace, maintenez enfoncés les boutons F et A pendant 3 secondes, l'indicateur I s'éteint, la machine à glace redémarre pour fonctionner de façon habituelle.

Remarque : 1) si les indicateurs N, O et P ne peuvent pas être sélectionnés, veuillez confirmer que la machine à glace a été éteinte selon les informations ci-dessus.
2) la machine à glace s'allume lorsque vous rebranchez l'alimentation électrique.

7 Mettre le réfrigérateur sur marche/arrêt

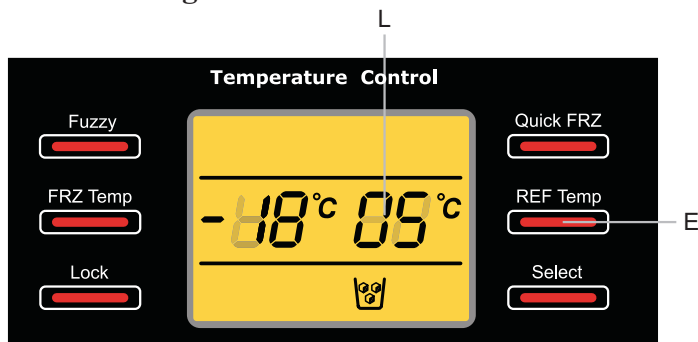

Utilisation de l'affichage numérique

Pour éteindre le réfrigérateur, maintenez enfoncé le bouton E pendant 3 secondes, l'indicateur L disparaît, mais le témoin continue de s'éclairer.
Pour remettre en marche le réfrigérateur, appuyez sur le bouton E. L'indicateur L réapparaît et le réfrigérateur commence à fonctionner de façon habituelle.

8 Verrouillage et déverrouillage de l'appareil

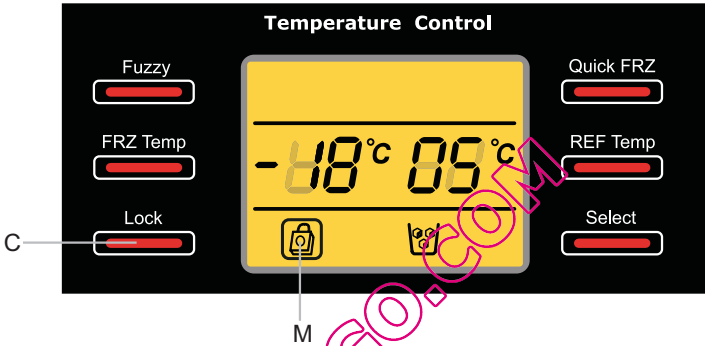

Pour verrouiller l'appareil, appuyez sur le bouton C pendant 3 secondes à l'état déverrouillé, l'indicateur M s'allume ;
Pour déverrouiller l'appareil, appuyez sur le bouton C pendant 3 secondes, l'indicateur M s'éteint.

Remarque : Les fonctions (2)-(8) peuvent être utilisées lorsque l'appareil a été verrouillé.

9 Remplacer le filtre à eau

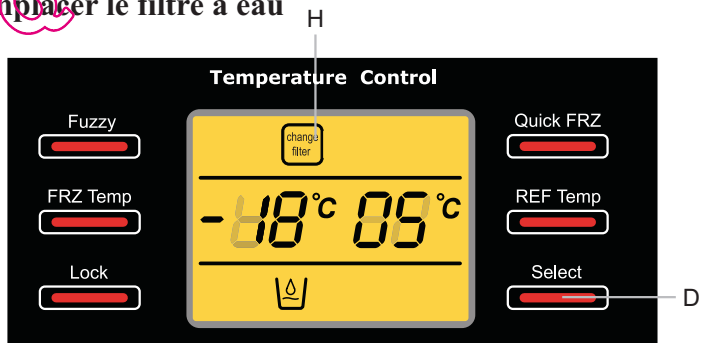

Lorsque l'indicateur de filtre à eau H apparaît, cela indique que le filtre à eau nécessite d'être remplacé (environ tous les 6 mois). Après avoir terminé le remplacement, maintenez enfoncé le bouton D pendant 3 secondes, l'indicateur lumineux H disparaît.

Utilisation de l'affichage numérique

10

Codes d'erreur

Dans le cas où une erreur se produit, l'indicateur K de la température du congélateur et l'indicateur L de la température du réfrigérateur affichent un des codes suivants :

E0, E1, E2, F1, F2, F3.

Le cas échéant, veuillez contacter le service clientèle pour faire réparer le réfrigérateur.

11

Avertissement de porte ouverte

En cas de porte ou de bar ouvert pendant plus de 30 secondes, la fonction d'alarme de porte commence à vous rappeler de fermer la porte.

12

Affichage de la fonction de commande

30 secondes après que le dernier appui sur un bouton quelconque, l'affichage se vide. L'affichage s'allume quand la porte est ouverte, ou si vous appuyez sur un bouton quelconque.

13

Fonction de mémorisation sur coupure de courant

Quand le réfrigérateur s'éteint en raison d'une surtension soudaine, l'état du réfrigérateur avant la coupure de courant est mémorisé. Ceci permet au réfrigérateur une fois remis en marche de fonctionner avec les valeurs programmées par défaut comme avant la coupure de courant.

Remarque : cette fonction ne convient pas pour éteindre le distributeur de glaçons ni pour verrouiller le réfrigérateur.

Compartiment du réfrigérateur

Utilisez le compartiment réfrigérateur pour la conservation à court terme de la nourriture

La température moyenne du réfrigérateur se situe entre 0 °C et 10 °, ce qui n'est pas assez faible pour conserver des aliments à long terme. Cette température convient seulement à la conservation d'aliments à court terme.



Réglage de la hauteur des clayettes en verre

Les clayettes sont réglables en hauteur pour ranger des objets de taille diverse.

Il est possible de retirer les clayettes pour régler la hauteur et les nettoyer. Pour nettoyer une clayette, tirez dans la direction indiquée par la flèche 1, puis inclinez-la en direction de la flèche 2 jusqu'à ce qu'elle soit en position verticale. Enfin, dégagez la clayette dans la direction indiquée par la flèche 3. Pour retirer une clayette, la porte de l'appareil doit être ouverte à 90 °.

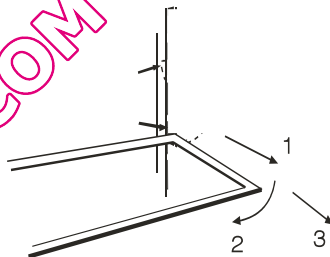

Réglage et nettoyage des balconnets

Tenez les deux côtés du balconnet et tirez-le dans les directions des flèches (1) puis (2).

Après le nettoyage, remplacez le balconnet.

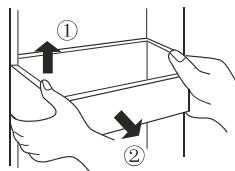

Compartiment du réfrigérateur

Exemple de rangement
Les aliments doivent être regroupés en fonction des différentes plages de température dans le compartiment du réfrigérateur.

- (1) Les œufs, le beurre, le fromage
- (2) Les aliments et boissons en cannette, les assaisonnements
- (3) Les boissons, les bouteilles
- (4) Les conserves
- (5) Les viandes
- (6) Les farines, les confitures, le lait
- (7) La charcuterie
- (8) Les fruits, les légumes, les salades

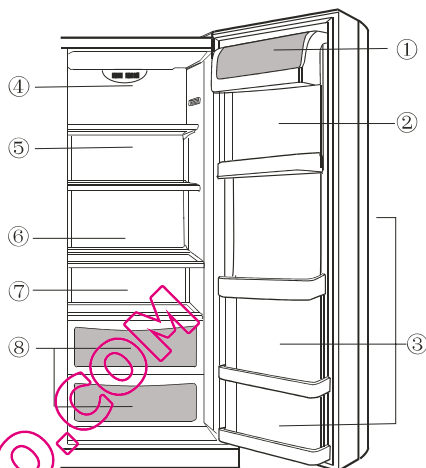

Extraitez le couvercle du bac à légumes

Tout d'abord, soulevez l'arrière de la clayette dans la direction indiquée par la flèche (1), puis tirez sur la clayette dans la direction indiquée par la flèche (2). Enfin, inclinez la clayette dans la direction de la flèche (3) et enlevez le bac à légumes, lorsque la porte est ouverte à 90°.

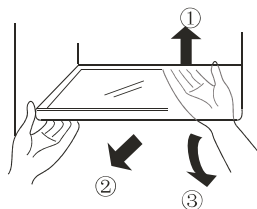

Compartiment du réfrigérateur

Pour utiliser le bac à légumes

L'appareil est équipé d'un bac à légumes conçu pour conserver au frais les fruits et les légumes. Le taux d'humidité dans le bac à légumes est réglable.

- Le régulateur à coulisse permet de régler le taux d'humidité de l'air. En réduisant ou en fermant le canal de ventilation, on obtient un taux d'humidité supérieur à l'intérieur du bac à légumes, ce qui est souhaitable pour conserver au frais les salades, les endives, les légumes en général, etc.
- En augmentant le canal de ventilation, on obtient un taux d'humidité réduit, ce qui est souhaitable pour conserver au frais les fraises, les mandarines, les haricots, etc.
- Assurez-vous que l'avant du couvercle du bac à légumes est situé à l'intérieur du bac à légumes. Retirez le bac à légumes avant d'enlever son couvercle.

L'installation est inversée.

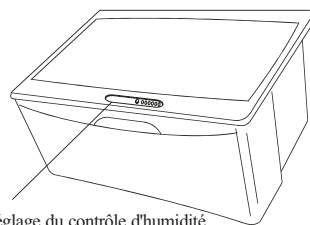

Réglage du contrôle d'humidité

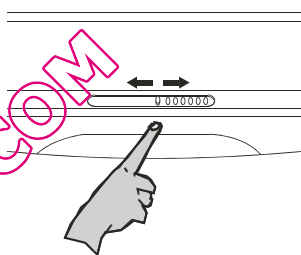

Remplacement de l'ampoule située dans le compartiment supérieur du réfrigérateur

Spécifications de l'ampoule : 220 à 240 V/25 W

Douille : E27 (ne pas utiliser une ampoule de remplacement de plus de 25 W.)

Remplacement de l'ampoule

- Débranchez le cordon d'alimentation de la prise murale.
- Retirez les vis sous le cache.
- Soulevez le cache dans la direction indiquée par la flèche (1), puis tirez-le dans la direction indiquée par la flèche (2).
- Visser l'ampoule.

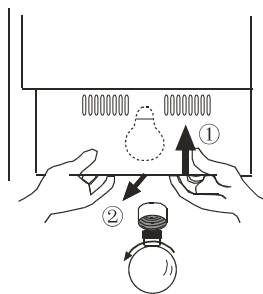

Remarques sur la réfrigération

Laissez refroidir les denrées et les boissons chaudes à la température ambiante avant de les ranger dans le compartiment du réfrigérateur.

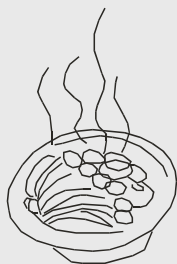

Lavez et séchez les aliments frais avant de les stocker.



Emballez et fermez hermétiquement les aliments avant de les stocker. Cela empêche le dessèchement et les odeurs de se dégager.



Emballez la nourriture par portions selon les besoins de votre foyer ; placez les aliments qui seront consommés le plus tôt à l'avant afin de ne pas laisser la porte de l'appareil ouverte plus longtemps que nécessaire.



Ne surchargez pas le réfrigérateur.

Assurez-vous de laisser de l'espace entre les aliments et les parois intérieures.

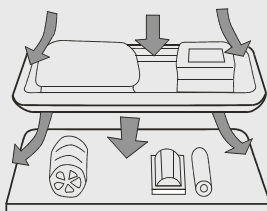

Conseils sur la réfrigération

Coupez les feuilles des légumes à racines pour les empêcher d'absorber les éléments nutritifs.

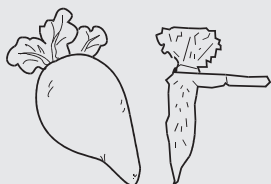

Décongeler les aliments surgelés dans le réfrigérateur permet d'économiser de l'énergie.



Les articles suivants ne nécessitent pas de réfrigération : les oignons, les poivrons, l'ail le gingembre.



Les articles suivants ne conviennent pas pour la réfrigération : Les courges, les bananes, les ananas. La réfrigération accélère leur décomposition. Ne réfrigérez pas les fruits mûrs.



Attention : N'utilisez pas le support à œufs comme bac à glaçons et ne le placez jamais dans le congélateur sinon il pourrait se fissurer.

Compartiment du congélateur

Utilisez le compartiment de congélation pour la conservation à long terme de la nourriture

Une basse température dans le compartiment du congélateur est nécessaire pour conserver les aliments à long terme. Ne dépassez pas la durée maximale de conservation indiquée sur l'emballage.

Pour retirer et nettoyer les clayettes en verre

Tout d'abord, soulevez l'arrière de la clayette dans la direction indiquée par la flèche (1), puis tirez sur la clayette dans la direction indiquée par la flèche (2). Enfin, inclinez la clayette dans la direction indiquée par la flèche (3) et dégagez-la une fois que la porte est ouverte à 90°.

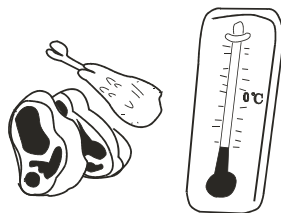

L'éclairage intérieur et le remplacement de l'ampoule

Spécifications de l'ampoule : 220 à 240 V/40 W

Douille : E27 (ne pas utiliser une ampoule de remplacement de plus de 40 W.)

Remplacement de l'ampoule

- Retirez la fiche d'alimentation ou retirez le fusible.
- Soulevez le cache dans la direction indiquée par la flèche (1), puis tirez-le dans la direction indiquée par la flèche (2).
- Dévissez l'ampoule dans le sens des aiguilles d'une montre, puis retirez-la. Remplacez l'ampoule grillée par une nouvelle ampoule pour appareil électroménager du même wattage
- Remplacez le cache.

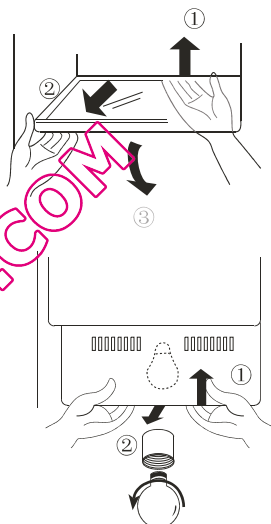

Réglage et nettoyage des balconnets

Tenez les deux côtés du balconnet et tirez-le dans les directions des flèches (1) et (2). Nettoyez le balconnet, puis remplacez-le ou réglez sa position.

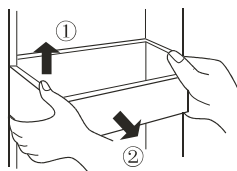

Attention :

Les aliments surgelés (tels que des crèmes glacées) ne doivent pas être rangés dans les balconnets, mais doivent être plutôt rangés à l'intérieur du compartiment de congélation pour éviter qu'ils ne se gâtent en raison de changements de température dus à l'ouverture et la fermeture de la porte.

Remarques sur la congélation

Laissez refroidir les denrées et les boissons chaudes à la température ambiante avant de les ranger dans le compartiment du congélateur.

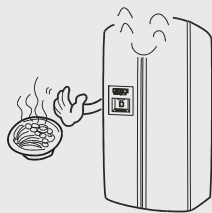

Emballez la nourriture par portions allant jusqu'à 2,5 kg selon le besoin de votre foyer. De cette manière, la congélation des portions sera plus rapide et la qualité après décongélation restera optimale lors de la préparation des plats.



Emballez la nourriture avant de la congeler. Les emballages doivent être secs afin d'éviter qu'ils ne collent les uns aux autres en gelant. Utilisez uniquement du matériel d'emballage approprié pour le congélateur ; il doit être solide, sans odeur et hermétique à l'air et l'eau de façon à minimiser la contamination et la perte de qualité.

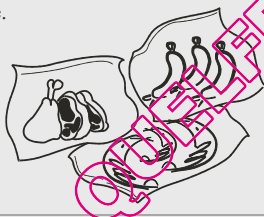

Écrivez toujours le contenu et la date de congélation sur l'emballage, et ne dépassez pas la durée de conservation limite recommandée afin de prévenir la perte de qualité de fraîcheur.

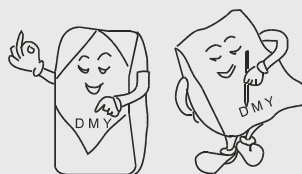

Otez seulement la quantité requise devant être décongelée. Les aliments décongelés ne doivent jamais être congelés de nouveau.

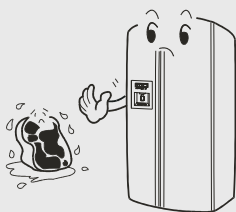

Pour ne pas soumettre le congélateur à une surcharge, ne placez jamais plus d'aliments frais en une seule fois que le maximum de capacité de congélation.

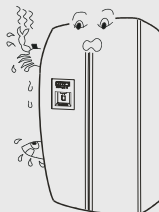

Le démarrage de la machine à glaçons et du distributeur

1

Préparatifs avant le démarrage de la machine à glaçons et du distributeur

La machine à glaçons doit être raccordée directement à un tuyau d'arrivée d'eau de ville.

- Coupez le tuyau d'arrivée d'eau à la bonne longueur pour l'empêcher de se tordre. La longueur maximum recommandée du tube d'arrivée d'eau est de 12 m. La chute de la pression résultant d'un tube d'arrivée d'eau trop long pourrait endommager la machine à glaçons.
- Maintenez le tube d'arrivée d'eau à l'écart des sources de chaleur.
- Le tube d'arrivée d'eau devrait être installé et inspecté par des professionnels.
- La première fois que vous soutirez de l'eau fraîche, exercez une pression sur le levier du distributeur pour une minute plusieurs fois jusqu'à ce que l'eau coule, afin que le réservoir d'eau à l'intérieur de l'appareil se remplisse d'eau. Assurez-vous de ne pas exercer de pression trop longtemps sur le levier du distributeur, sinon la valve d'eau pourrait surchauffer.

Installation du tube d'arrivée d'eau

- La pression d'eau froide alimentant la machine à glaçons doit se situer entre 1.5 et 8.5 bars.
- Il est recommandé d'utiliser de l'eau potable pour la production de glaçons.

此页翻译不全

Fonctionnement de la machine à glaçons et distributeur de glaçons

2

Consignes de sécurité

- Ne raccordez pas la conduite d'arrivée d'eau à la machine à glaçons lorsque la température est au-dessous de 0 °C, sinon la conduite d'arrivée d'eau pourrait geler.
- Ouvrez la valve et rincez le tube d'arrivée d'eau pour inspecter et rechercher d'éventuelles fuites sur les raccords du tube. Fermez la valve lorsque l'eau est propre et claire.
- La machine à glaçons ne devient pas opérationnelle tant que la température n'est pas descendue à -15 °C ou en dessous. (Ne consommez pas le premier lot de glaçons.)
- Après la mise en place de l'appareil, assurez-vous que le tube d'arrivée d'eau est correctement placé pour éviter de le pincer ou de l'endommager.
- La machine à glaçons doit être installée par un professionnel qualifié.
- La machine à glaçons doit être raccordée à un tuyau d'eau froide standard.
- Si le voyant du distributeur d'eau ne fonctionne pas, contactez le service après-vente ou un professionnel qualifié pour la réparation.

3

Fonctionnement de la machine à glaçons

Chaque cycle produit huit glaçons. La capacité de production de glaçons dépend des variations de la température ambiante et de la fréquence à laquelle la porte est ouverte.



Attention : Laissez l'appareil fonctionner pendant au moins 24 heures avant de démarrer la production de glaçons.

Ne consommez pas les premiers glaçons produits après le démarrage de l'appareil pour la première fois ou après une longue période hors service.

Il est possible que quelques-uns des huit glaçons produits dans un cycle par la machine à glaçons restent collés ensemble.

Comment retirer et installer le bac à glaçons

Pour retirer le bac à glaçons

Appuyez sur la partie centrale du bac à glaçons et faites-le coulisser vers vous hors de son plateau.

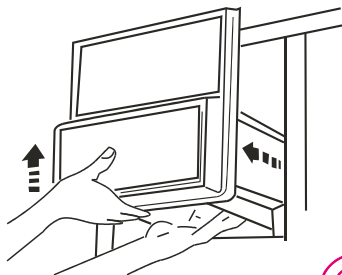

Replacer le bac à glaçons

Faites coulisser le bac à glaçons sur les rails latéraux montés sur des traverses dans leur position d'origine jusqu'à l'enclenchement.

Si vous ne pouvez pas repositionner le bac à glaçons, extrayez-le une fois de plus, faites pivoter l'axe situé dans le fond du congélateur de 90 °, puis réinsérer le bac pour assurer l'enclenchement sur le rail.

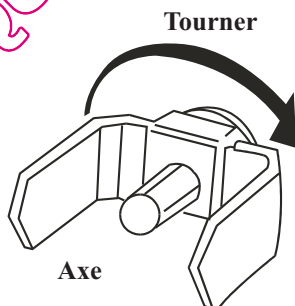

Fonctionnement du distributeur

Fonctionnement du distributeur

Choisissez la glace pilée, l'eau fraîche ou les glaçons. Poussez légèrement le verre contre le levier du distributeur de glaçons ou d'eau comme indiqué sur l'illustration.

(1) Distribution de glace pilée

- Appuyez sur le bouton approprié pour que le voyant correspondant à la glace pilée s'allume.
- Appuyez légèrement sur le levier afin de recueillir la glace pilée.

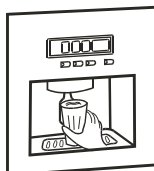

(2) Distribution de glaçons

- Appuyez sur le bouton approprié pour que le voyant correspondant aux glaçons s'allume.
- Appuyez légèrement contre le levier afin de recueillir les glaçons.

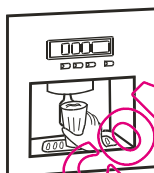

(3) Distribution de l'eau fraîche

- Appuyez sur le bouton approprié pour que le voyant correspondant à l'eau fraîche s'allume.
- Appuyez légèrement contre le levier pour recueillir l'eau fraîche.

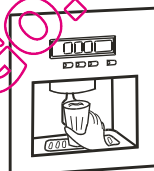

Distribution de glace pilée

- Même si vous avez sélectionné l'option glaçons, il est possible de recueillir de la glace pilée simultanément. Il est également possible que la glace pilée se mélange avec quelques glaçons.
- Lorsque vous sélectionnez souvent de la glace pilée, il est normal que le givre se forme autour du tube de distribution, mais il finira par s'évaporer.
- Maintenez le verre à proximité du distributeur pour empêcher le déversement de glace.

Distribution de l'eau fraîche

- Il est possible que la présence d'air dans le nouveau tube d'arrivée d'eau empêche l'eau fraîche de jaillir immédiatement après l'installation. Dans ce cas, maintenez la pression sur le levier de distribution pour deux minutes afin d'évacuer tout l'air restant.
- Après cela, l'eau deviendra de plus en plus fraîche.
- L'eau fraîche ne contient pas de glaçons. Pour diminuer la température de l'eau fraîche, y ajouter de la glace pilée ou des glaçons.



Attention : Tenez les doigts et les objets à l'écart du distributeur.

Consignes de sécurité relatives au distributeur

Consignes de sécurité

Les instructions suivantes ne concernent que les produits équipés d'une machine à glaçons, d'un broyeur de glace et d'un distributeur d'eau fraîche.

- N'utilisez pas de très grands verres ou de très petits verres.
- Maintenez le verre aussi haut que possible en s'assurant que le tube de distribution de glaçons est bien à l'intérieur du verre de manière à prévenir les renversements accidentels de glaçons ou de coincer l'approvisionnement de la machine à glaçons.
- Le tube de distribution se referme cinq secondes après le versement de glaçons.
- Lorsque vous vous servez des glaçons, maintenez le verre sous le tube de distribution pendant 2 à 3 secondes après avoir relâché le déclencheur, en cas où davantage de glaçons tombent dans votre verre.

Lorsque vous vous servez un verre d'eau, maintenez le verre sous le bec verseur pendant 2 à 3 secondes après avoir relâché le déclencheur, en cas où plus d'eau coule.

- Videz régulièrement le plateau de récupération d'eau et essuyez les gouttes d'eau se déversant du distributeur de l'aide d'un chiffon.
- Lors de la sélection des glaçons après la dernière distribution de glace pilée, il est possible que quelques morceaux restants de la glace pilée soient distribués.
- Recueillez les morceaux de glaçons pilés à la sortie du tube de distribution pour empêcher qu'ils coincent le mécanisme.
- Pour éviter d'endommager la machine à glaçons, ne placez pas de boissons ou d'autres aliments dans le bac à glaçons.
- Pour éviter les blessures, ne placez jamais la main sur le mécanisme de la machine à glaçons et n'enlevez pas le couvercle de la machine à glaçons.
- Ne consommez pas les sept premiers verres d'eau et les 20 premiers glaçons après le démarrage de l'appareil pour la première fois ou après une longue période au repos.
- Pour éviter que les glaçons ne soient pas correctement livrés ou pilés, ne placez pas de glaçons autres que ceux produits par l'appareil dans le bac à glaçons.
- Il est possible que l'arrivée d'eau soit insuffisante et engendre une production de glaçons trop petits. Il est possible que l'arrivée d'eau soit excessive et engendre une production de glaçons trop grands. En outre, il est possible que l'eau déborde dans le bac à glaçons, entraînant les glaçons à s'accumuler et à coller ensemble. Ajustez le robinet en conséquence, ou contactez un professionnel qualifié.



Attention : La vanne et la soupape peuvent produire des bruits lorsque les glaçons tombent dans le bac.

Dégivrage et Nettoyage

Dégivrage

L'appareil dispose d'un système de dégivrage automatique.



Nettoyage

Nettoyez régulièrement le réfrigérateur pour éviter les formations d'odeurs.

- Pour des raisons de sécurité, débranchez d'abord le cordon d'alimentation.
- Nettoyez l'appareil au moyen d'un chiffon doux ou d'une éponge et de l'eau tiède. Ajoutez éventuellement un peu de détergent à vaisselle.
- Séchez les surfaces mouillées avec un chiffon.

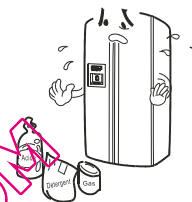

Attention : N'utilisez pas d'objets pointus, de brosses métalliques ou les solvants chimiques suivants : nettoyants abrasifs, du vernis, l'acétate d'amyle, de l'eau chaude, de l'acide, des détergents alcalins, etc.



Attention : Ne versez pas d'eau sur l'appareil. Utilisez un chiffon ou une éponge pour nettoyer et sécher les commandes et les éclairages.

- Assurez-vous de nettoyer le joint de la porte régulièrement.



Mise hors service

En cas de coupure de courant

Même en été, les aliments peuvent être conservés au frais pendant plusieurs heures au cours d'une coupure de courant.

- En cas d'une coupure de courant, s'abstenir d'ajouter des aliments dans l'appareil et d'ouvrir les portes.
- Si vous savez qu'une coupure de courant est prévue, produisez plus de glaçons et placez-les dans la partie supérieure du réfrigérateur.

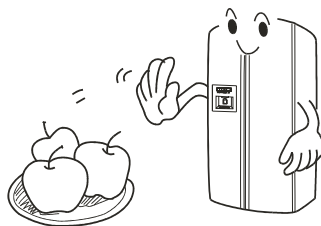

Attention :

Une chute de température dans le compartiment congélateur, provoquée par une coupure de courant ou d'autres mauvais fonctionnements, réduit la durée de stockage et la qualité des aliments.

Mettre l'appareil hors service

Si l'appareil doit rester au repos pendant une longue période, vous devez appuyer sur le bouton Arrêt et débrancher le cordon d'alimentation de la prise murale.

Nettoyez l'appareil comme décrit. Au cours de la période hors service, les portes doivent être laissées ouvertes pour éviter les formations d'odeurs.

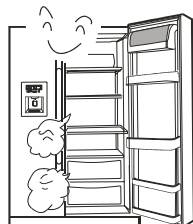

Attention : Évitez de mettre l'appareil hors service, pour ne pas réduire sa longévité.



Attention : Patientez au moins cinq minutes avant de rallumer l'appareil après l'avoir éteint.

Mise hors service

Départ en vacances

- Avant une absence prolongée, éteignez l'appareil, retirez la nourriture, nettoyez l'intérieur et maintenez la porte ouverte pour éviter la formation d'odeurs.



Le transport

- Débranchez le cordon d'alimentation .
- Retirez tous les aliments du réfrigérateur.
- Attachez les clayettes, les bacs et les casiers avec du ruban adhésif.
- Fermez la porte de l'appareil et maintenez-la fermée au moyen de du ruban adhésif.
- Pendant le transport, ne pas incliner l'appareil de plus de 45° (par rapport à la position verticale) pour éviter les dysfonctionnements potentiels du système de réfrigération.

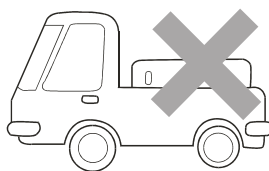
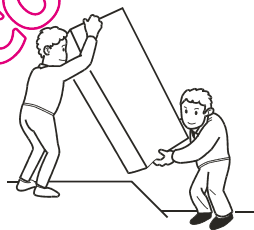

Attention :
Ne transportez pas l'appareil en position horizontale

Dépannage

Une longue période de fonctionnement et une augmentation de la température des parois intérieures et du compresseur sont normales au cours de la mise en service.

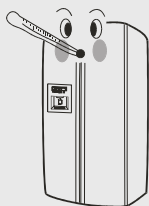

Certains des sons produits au cours de la mise en service ou au moment du démarrage disparaîtront lors du fonctionnement normal.

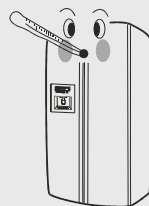

Au cours de la mise en service, il est normal que les parois intérieures de l'appareil réchauffent, c'est ce qui permet d'empêcher la condensation.

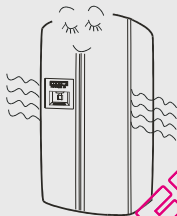

Il est possible d'entendre un cliquetis accompagnant chaque mise en marche ou à l'arrêt du compresseur.

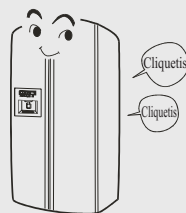

Il est normal d'entendre un clapotis audible lorsque le frigorigène circule à travers l'évaporateur et le compresseur. Il est normal d'entendre un son régulier et intermittent engendré par des flux d'air après fonctionnement.

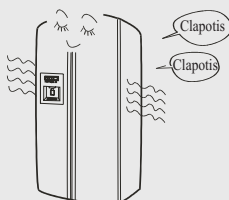

Au cours du dégivrage, il est possible que l'eau de dégivrage qui s'égoutte sur les composants de chauffage provoque des bruits de bouillonnement dans l'évaporateur.

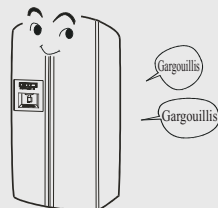

Dépannage

En fonctionnement, les flux d'air engendrés par le ventilateur produisent un léger bruit régulier.

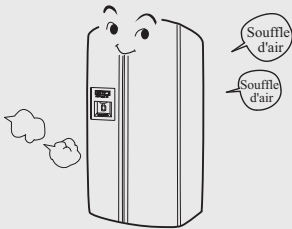

Pour une température ambiante de 25°C, la consommation d'énergie spécifiée égale à 5 °C dans le réfrigérateur et à -18 °C dans le congélateur après 24 heures de fonctionnement normal est conforme aux normes gouvernementales. La consommation d'énergie plus élevée est normale si de grandes quantités d'aliments sont conservées dans le congélateur et lorsque la porte de l'appareil est ouverte fréquemment ou pour longtemps.

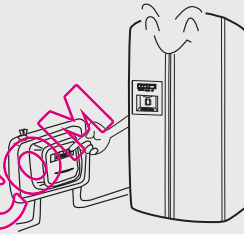

Il est possible qu'un léger bourdonnement vienne des tubulures de l'évaporateur lors du changement de la température.

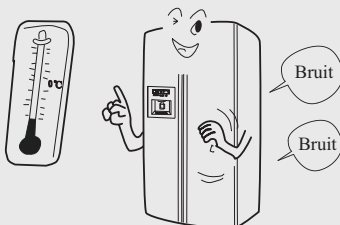

Essayez avec un chiffon doux toute condensation pouvant se former pendant les périodes de haute humidité sur la surface extérieure et la bande centrale entre les deux portes.

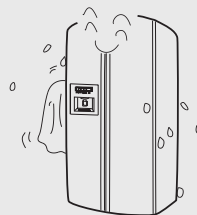

Service après vente

S'il s'agit d'un dysfonctionnement impossible à résoudre comme décrit ci-dessous, contactez le service après vente le plus proche. Dans ce cas, veuillez indiquer le nom complet du modèle, le numéro de série. (Voir la plaque signalétique du produit au dos de l'appareil)



Confirmer ce qui suit avant d'appeler un réparateur.

L'unité ne refroidit pas



L'appareil n'est pas branché (fiche, prise, fusible) ou est éteint.



Tension trop faible.

L'éclairage ne fonctionne pas



L'ampoule est grillée.



L'appareil n'est pas branché.

Des bruits inhabituels

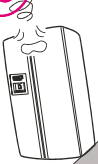

Attention: Ne transportez pas l'appareil en position mur ou un autre objet horizontale

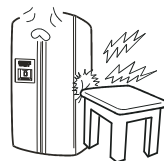

L'appareil touche le

La température est insuffisante

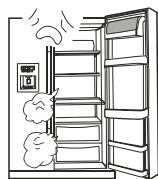

La porte de l'appareil n'est pas complètement fermée, ouverte trop fréquemment ou trop longtemps.

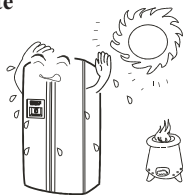

Exposé aux rayons solaires trop intenses, à côté d'une cuisinière ou d'autres sources de chaleur.



Une mauvaise ventilation. L'air ne circule pas derrière ou sur les côtés de l'appareil.

Service après-vente

Vérifiez ce qui suit avant d'appeler.

Le compresseur fonctionne souvent ou pendant une longue période

- Cela est normal au cours de la mise en service initiale.
- Normal après le stockage de grandes quantités de denrées alimentaires.
- La porte de l'appareil n'est pas complètement fermée.
- La porte de l'appareil est souvent ouverte.
- La température ambiante est élevée.
- Le réglage de la température est incorrect. Voir « Mise en service ».
- Mauvaise ventilation

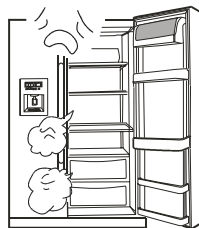

Les aliments sont couverts de givre ou de glace

- Normal si les aliments n'ont pas été emballés avant d'être placés dans le congélateur.
- La porte de l'appareil n'est pas complètement fermée.
- La porte de l'appareil est ouverte trop fréquemment ou trop longtemps.
- L'alimentation est placée trop près du conduit d'air.

Odeur inhabituelle

- Les aliments doivent être emballés correctement pour éviter les odeurs désagréables.
- Les aliments sont gâtés.
- L'intérieur de l'appareil doit être nettoyé.



La machine à glaçons ne fonctionne pas

- Les glaçons restent collés ensemble. Retirez le lot constitué de glaçons soudés, écrasez-les pour les séparer et remplacez les glaçons dans le bac à glaçons

- Réglez l'arrivée d'eau de la machine à glaçons si les glaçons sont trop petits ou trop grands.

- Il est normal de trouver des glaçons soudés ensemble si vous n'utilisez pas souvent vos glaçons.

- En cas de coupure de courant, videz, nettoyez, séchez et remplacez le bac à glaçons afin d'éviter que les glaçons fondent et coulent goutte à goutte dans le compartiment du congélateur.

Service après vente

Le distributeur ne livre pas de glaçons

- Aucun glaçon dans le bac à glaçons. Patientez jusqu'à la livraison de glaçons.
- L'arrivée d'eau est fermée. Ouvrez l'arrivée d'eau.
- La température du congélateur est trop élevée. Baissez la température du congélateur pour améliorer le rendement de la machine à glaçons
- La porte du congélateur ou du réfrigérateur n'est pas complètement fermée. Fermez toutes les portes de l'appareil.

Distributeur bloqué

- Les glaçons ont dégivré puis se sont recongelés en bloquant la vis de distribution. Videz, nettoyez, essuyez et remplacez le bac à glaçons
- Les glaçons sont coincés entre la machine à glaçons et le bac. Retirez les glaçons.
- Les glaçons sont collés ensemble. Utiliser le distributeur plus souvent
- D'autres glaçons ont été placés dans le distributeur. Seuls les glaçons produits par la machine à glaçons peuvent être utilisés par le distributeur

QUELFRIGO.COM



Le symbole  sur le produit ou son emballage indique que ce produit ne peut être traité comme déchet ménager ordinaire. Il doit être remis au point de collecte dédié à cet effet (collecte et recyclage du matériel électrique et électronique). En procédant à l'élimination réglementaire de ce produit, vous contribuez à la préservation de l'environnement et le bien-être de vos concitoyens. Une mauvaise élimination est dangereuse pour la santé et l'environnement. Vous pouvez obtenir davantage de renseignements sur la façon de recycler ce produit auprès des services de votre commune, votre service de gestion des déchets ou le magasin où vous l'avez acheté.

Haier

Inspired living

Kühl-Gefrier-Kombination

Bedienungsanleitung

HRF-663ISB2*

HRF-663CJR*

QUELFRIGO.COM

Vielen Dank, dass Sie sich für den Kauf eines Kühlschranks der Firma Haier entschieden haben. Diese Bedienungsanleitung hilft Ihnen, Ihr neu erworbenes Gerät richtig zu installieren und zu bedienen. Um später Bezug nehmen zu können, tragen Sie bitte unten das Modell und die Seriennummer ein. Sie finden diese Information auf dem Typenschild im Innenraum des Kühlgerätes.

Modellnummer:

Seriennummer:

Kaufdatum:

Inhaltsübersicht

Inhaltsübersicht

| | |
|---|-------|
| Vor der Inbetriebnahme | |
| Funktionen Ihres Kühlschranks..... | 1 |
| Ausstattung | 2 |
| Sicherheitshinweise..... | 3-5 |
| Vorbereitung | 6 - 9 |
| Abbauen der Türen..... | 10-11 |
| Aufstellen Ihrer Kühl-Gefrier-Kombination..... | 12 |
| Inbetriebnahme | 13 |
| Verwenden der digitalen Anzeige..... | 14-19 |
| Hinweise zum Kühlraum | |
| Kühlraum | 20-22 |
| Hinweise zum Kühlen..... | 23 |
| Tipps zum Kühlen | 24 |
| Hinweise zum Gefrierraum | |
| Gefrierraum..... | 25 |
| Hinweise zum Gefrieren..... | 26 |
| Inbetriebnahme des Eiszeugers und des Wasserspenders | 27-28 |
| Abbau und Installation der Eiswürfelschale | 29 |
| Inbetriebnahme des Wasserspenders..... | 30 |
| Vorsichtsmaßnahmen des Wasserspenders | 31 |
| Abtauen · Reinigen · Außer Betrieb | |
| Abtauen..... | 32 |
| Reinigen | 32 |
| Außer Betrieb | 33-34 |
| Störungen · Service nach dem Verkauf | |
| Störungen beheben | 35-36 |
| Service nach dem Verkauf | 37-39 |

- Lesen Sie vor Inbetriebnahme die Bedienungsanleitung genau durch.
- Bewahren Sie die Bedienungsanleitung gut auf.

Funktionen Ihres Kühlschranks

Ihre Kühl-Gefrier-Kombination von Haier ist mit vielen innovativen, platz- und energiesparenden Funktionen ausgestattet.

- ① **Eiswürfelbereitung**
Automatische Eiswürfelbereitung, wirksamer Eisbrecher, Versorgung vom kalten Wasser
- ② **Herausziehbare Glasablagen**
Im Kühl- und Gefrierbereich erleichtern herausziehbare Ablagen und Körbe das Einlagern der Lebensmittel. Bei voll geöffneten Türen können alle Ablagen auch zur leichteren Reinigung entnommen werden.
- ③ **Schmale Linie mit viel Platz**
Eine Kühl-Gefrierkombination nach den Wünschen unseren Kunden entwickelt. Durch neueste, platzsparende Isoliermaterialien bieten Gefrier- und Kühlbereich jetzt noch mehr Lagervolumen. Ablagen und Lagerkörbe sind aus hochwertigem Sicherheitsglas gefertigt.
- ④ **Der Gefrierbereich ist mit dem bedingungsfreundlichen Frostfree-System ausgestattet und sorgt für schnelles und gleichmäßiges Einfrieren.**
- ⑤ **Temperaturangleichung vor dem Abtauen**
- ⑥ **Automatische Störungsanzeige**
- ⑦ **Die Kühl-Gefrierkombination ist mit einem Kondensator ausgestattet, die Kühlluft wird durch einen Ventilator umgewälzt, so dass eine optimale Kühlwirkung erzielt wird.**
- ⑧ **Summeralarm bei Türöffnung**
Ein Summeralarm wird in bestimmten Intervallen ertönen, wenn die Gerätetür auf Dauer geöffnet oder nicht vollständig geschlossen wird.
- ⑨ **Betriebsart Intelligent**
Die optimale Kühlwirkung wird nach der Innentemperatur und der Umgebungstemperatur automatisch eingestellt.

Ausstattung

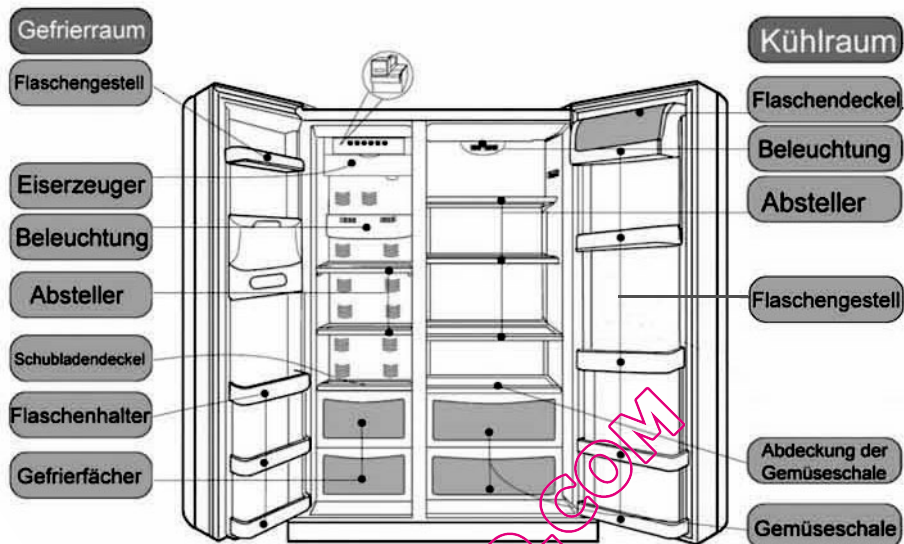

Anmerkung

- Nach dem Aufstellen des Gerätes muss der Stecker zugänglich sein.
Wenn die Anschlussleitung dieses Gerätes beschädigt ist, muss sie durch den Hersteller, seinen Kundendienst oder eine ähnlich qualifizierte Person ersetzt werden, um Gefährdungen zu vermeiden.
- Überprüfen Sie das Gerät auf Transportschäden. Einbeschädigtes Gerät auf keinen Fall angeschlossen werden! Wenden Sie sich im Schadensfall an den Lieferanten.
- Achten Sie beim Transportieren und Aufstellen des Gerätes darauf, dass keine Teile des Kältemittelkreislaufes beschädigt werden.
Bei Beschädigung des Kältemittelkreislaufes offenes Feuer und Zündquellen unbedingt vermeiden und den Raum gut durchlüften.
- Kinder können Gefahren, die im Umgang mit Haushaltsgeräten entstehen, oft nicht erkennen. Die Bedienung des Kühlschranks durch Kinder und beeinträchtigte Personen darf deshalb nur unter Aufsicht von berechtigten Personen erfolgen. Lassen Sie Kinder nie mit dem Gerät spielen.
- Um die Funktion des Gerätes nicht zu beeinträchtigen, dürfen die Lüftungsöffnungen des Kühlgerätes nicht abgedeckt oder zugestellt werden.
- Um den Abtauvorgang zu beschleunigen, keine mechanischen und künstlichen Hilfsmittel oder Werkzeuge verwenden, außer die vom Hersteller empfohlenen
- Elektrische Geräte nicht in dem Bereich für Lebensmittelaufbewahrung verwenden, es sei denn, sie wurden vom Hersteller erwähnt.

Unser Unternehmen arbeitet ständig an der Weiterentwicklung aller Typen und Modelle. Bitte haben Sie deshalb Verständnis, dass wir uns Änderungen in Form, Ausstattung und Technik vorbehalten müssen.

Sicherheitshinweise

Dieses Gerät erfordert eine Spannung von 220-240V/50HZ.

Liegt die Spannung außerhalb des Bereichs von 187-242V, kommt es zu Fehlfunktionen und Beschädigungen des Bedienfeldes, des Thermostates oder des Kompressors, so fern nicht eines Regelmoduls von 750W oder mehr eingebaut wurde.



Eine eigene geerdete Steckdose ist erforderlich. Das Gerät ist mit einem gewöhnlichen Schukostecker ausgestattet, wobei die Erdung nie entfernt werden sollte. Der Stecker des Gerätes sollte stets zugänglich sein.

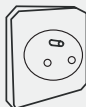

Anschlusskabel nicht beschädigen!

* Anschlusskabel auf keinen Fall direkt aus der Steckdose herausziehen; Stecker festhalten und ziehen.

* Anschlusskabel nicht unter das Gerät legen oder absichtlich drauf treten.

* Bei der Bewegung des Gerätes von der Wand das Anschlusskabel nicht beschädigen.



Wenn die Anschlussleitung beschädigt wird, bei Rissen oder abgenutztem Stecker muss diese durch eine besondere Anschlussleitung ersetzt werden. Diese erhalten Sie beim Hersteller oder seinem Kundendienst. Das Auswechseln der Anschlussleitung darf nur durch den Hersteller, seinen Kundendienst oder eine ähnlich qualifizierte Personen durchgeführt werden.



Beim Ausströmen feuergefährlicher Stoffe wie Gas

* Ventil zumachen;

* Türe und Fenster aufmachen;

* Netzstecker des elektrischen Gerätes nicht herausziehen bzw. Einstecken.



Den Netzstecker herausziehen:

* Vor der Reinigung und Reparatur;

* Beim Wechseln kaputter Glühlampen.



Sicherheitshinweise

Stellen Sie nie brennbare, Explosionsgefährdete oder korrosive Materialien in den Kühlschrank.



Dieses Gerät ist nur zur Lagerung und Einfrierung von Haushaltslebensmitteln gedacht. Es ist nicht für die Lagerung von Gegenständen wie etwa Impfstoffen, Bakterien oder chemischen Probemitteln geeignet, die hohe Anforderungen an die Temperatur haben.

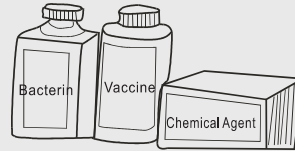

Benzin und andere feuergefährliche Stoffe keinesfalls in der Nähe des Gerätes lagern.

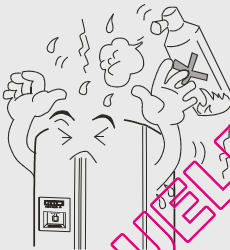

Elektrische Geräte wie Mikrowellen, Spannungsregler oder Verteilersteckdosen nicht auf das Gerät stellen. Betreiben Sie auch keine elektrischen Geräte o. ä. im Kühlschrank (außer die vom Hersteller empfohlenen).



Kinder nicht auf die Gerätetür klettern oder heranhängen lassen, um Personenverletzungen zu vermeiden.



Nach der Inbetriebnahme den Gefrierraum nicht mit der nassen Hand berühren, da sonst die Haut an der Oberfläche kleben bleiben kann.



Sicherheitshinweise

Finger beim Öffnen oder Schließen nicht zwischen die Türen stecken, um Verletzungen zu vermeiden. Kinder beim Öffnen bzw. Schließen der Gerätetür fernhalten.



Kein Wasser auf das Gerät gießen; Gerät nicht an feuchten Orten aufstellen.



Kältegeräte dürfen nur von Fachleuten repariert und verändert werden. Durch unsachgemäße Reparaturen können erhebliche Gefahren entstehen. Wenden Sie sich im Reparaturfall, bei Aus- und Umbau des Gerätes bitte an Ihren Fachhändler oder an unseren Kundendienst.



Flaschen und Dosen dürfen nicht ins Gefrierfach. Sie können platzen, wenn der Inhalt gefriert.



Bei Stromausfall oder Reinigung den Netzstecker herausziehen.

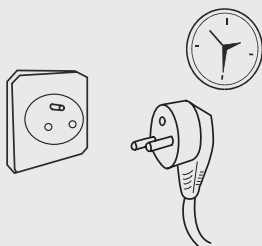

Bei Entsorgung des Gerätes die alte Gerätetür bzw. Dichtungen und Absteller abnehmen, um zu verhindern, dass spielende Kinder sich selbst einsperren und somit in Lebensgefahr kommen.

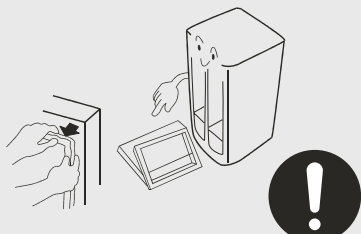

Vorbereitung

1

Auspacken

Die ganze Verpackung einschließlich des Untersatzes aus Schaumstoffen bzw. Klebebändern zur Befestigung der Zubehöre entfernen.

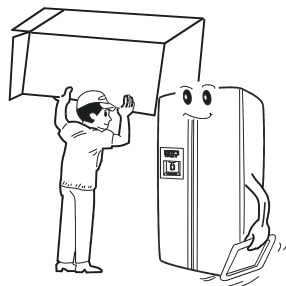

2

Beigefügtes Zubehör und Materialien sortieren und zählen.

Artikel im Karton nach der Verpackungsliste überprüfen.
Bei Diskrepanz wenden Sie sich bitte an den Lieferanten.



3

Das Gerät an einem passenden Standort aufstellen.

(Näheres unter "Aufstellen")

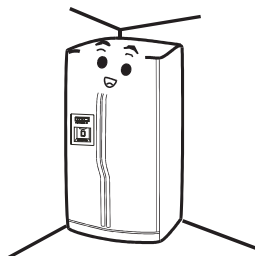

Vorbereitung

4

Anbringen der unteren Dekorleiste

Öffnen Sie die Türen des Kühlraums und Gefrierraums, nehmen Sie die Leiste aus dem Kühlraum heraus und bringen sie im Bild gezeigt an.

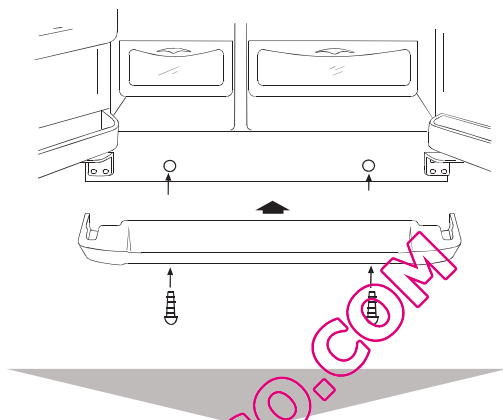

Vorbereitung

5

Bitte bringen Sie den Türgriff mit den folgenden Schritten an:

- 1) Setzen Sie die Aussparung des Griffes (1) in das Verbindungsstück (2) ein; orientieren Sie sich dabei an Abbildung 1. Ziehen Sie den Griff anschließend kräftig nach unten, bis sich der Griff in einer Linie mit der Oberkante der Tür befindet siehe Abbildung 2.
- 2) Drehen Sie die Schrauben (3) mit einem Schraubendreher in die passenden Bohrungen (4) ein; siehe Abbildung 3.
- 3) Zum Abnehmen des Türgriffs gehen Sie in umgekehrter Reihenfolge vor.



Abbildung 1



Abbildung 2

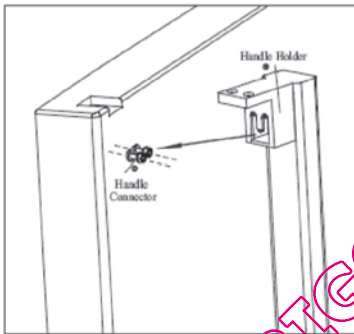

Abbildung 3

Achtung:

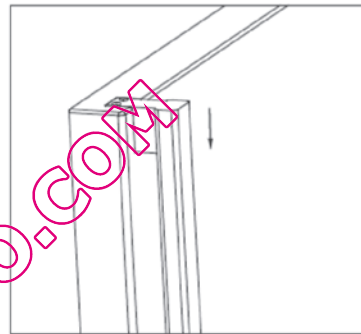
Nehmen Sie den Griff nur dann ab, wenn dies unbedingt erforderlich ist. Falls der Griff ausgewechselt werden muss, wenden Sie sich bitte an einen Techniker.

Vorbereitung

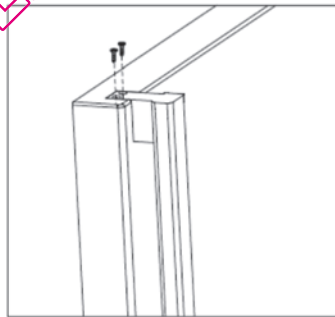
6

Es empfiehlt sich, das Gerät vor der Inbetriebnahme innen zu reinigen. (Näheres unter "Reinigen")

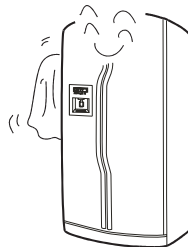

7

Stilllegen

Das Gerät nach dem Reinigen für mindestens 6 Stunden stilllegen, dann einschalten, um es ordnungsgemäß in Betrieb zu setzen.

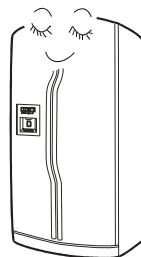

QUELFRAGEN.COM

Abbauen der Türen

Die Tür entfernen

Falls Ihre Haustür für den Kühlschrank nicht breit genug ist, entfernen Sie die Tür vom Kühlschrank und transportieren den Kühlschrank quer durch die Türöffnung.

1

Die untere Abdeckung entfernen und dann die Wasserkupplung lösen

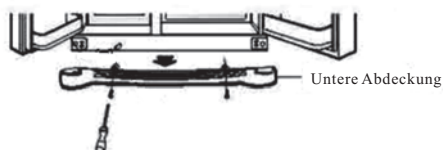

2

Die Tür vom Gefrierabteil entfernen

1) Die Scharnierabdeckung durch Lösen der Schrauben entfernen. Alle Verbindungskabel außer der Erdungsleitung lösen

2) Entfernen Sie den Halter, indem Sie diesen entgegen dem Uhrzeigersinn ① drehen. Daraufhin heben Sie das obere Scharnier ② an.

3) Entfernen Sie die Tür vom Gefrierabteil durch Hochziehen. Jetzt muss die Tür so weit angehoben werden, dass das Wasserleitungsrohrchen vollständig hinausgezogen werden kann.

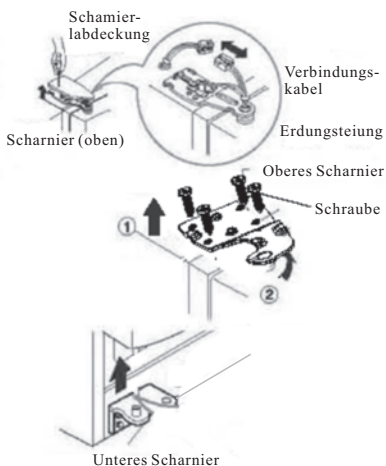

Abbauen der Türen

3

Die Tür vom Kühlschrank entfernen

1) Lockern Sie die Schrauben der Scharnierabdeckung und entfernen Sie die Abdeckung.

2) Entfernen Sie die Halterung durch Drehen im Uhrzeigersinn ① und entfernen Sie dann das obere Scharnier durch Hochziehen ②.

3) Entfernen Sie die Tür vom Kühlabteil durch Hochziehen.

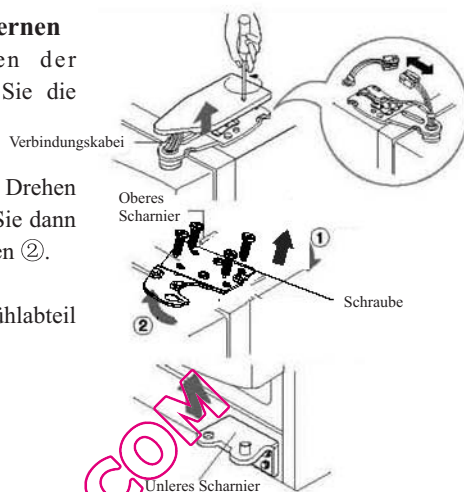

4

Den Kühlschrank durch die Türöffnung schieben

Schieben Sie den Kühlschrank quer durch die Haustür, wie auf der Abbildung.

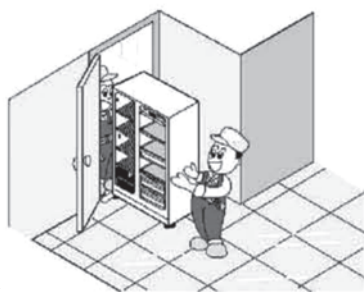

5

Die Tür wieder Montieren

Nachdem Sie die Türen ins Haus gebracht haben, montieren Sie diese wieder in umgekehrter Reihenfolge.

Aufstellen Ihrer Kühl-Gefrier-Kombination

Der Boden am Standort soll waagrecht und eben sein. Unebenheiten durch ebene, feste und feuerbeständige Unterlagen ausgleichen. Durch Drehen der Stellfüße im Uhrzeigersinn das Gerät erhöhen und durch Drehen gegen den Uhrzeigersinn die Höhe verringern.

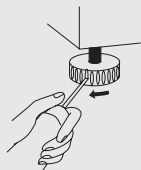

Standorte vor direkter Sonneneinstrahlung und Heizquellen schützen.

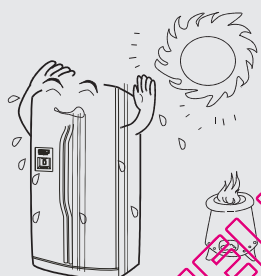

Gerät nicht an feuchten Standorten aufstellen. Wasser und Schmutz mit weichem Tuch entfernen.

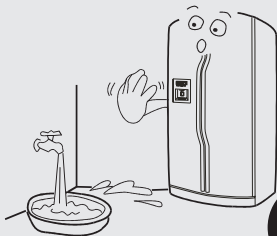

Türeinrichtung

Wenn sich die Tür des Gefrierteils unterhalb des Kühlteils befindet, setzen Sie den Schraubenschlüssel in die Nut der Schraube links ein und lassen ihn in die Pfeilrichtung drehen bis die beiden Türen in gleicher Höhe eingestellt sind.

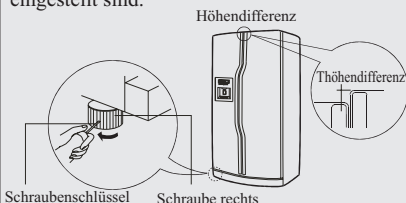

Wenn die Tür des Gefrierteils oberhalb der des Kühlteils ist, setzen Sie den Schraubenschlüssel in die Nut der Schraube rechts ein und lassen ihn in die Pfeilrichtung drehen bis die beiden Türen in gleicher Höhe eingestellt sind.

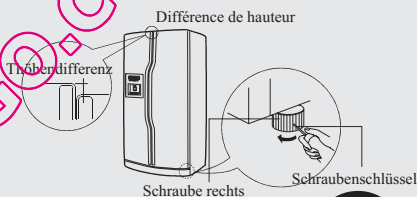

Beim Aufstellen einen Raum von mind. 10 cm um das Gerät freihalten. Beim Einbau in einen Schrank müssen die Abstände jeweils 25cm und 5cm zwischen der Oberfläche/Rückseite des Gerätes und der Wand betragen.

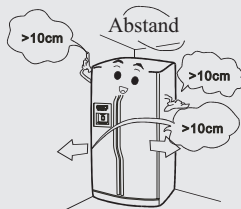

Inbetriebnahme

1

Stromanschluss

Nach dem Stromanschluss wird das Gerät automatisch mit der Betriebsart Intelligent und CRUSHED ICE betrieben

Dieses Gerät verfügt über eine Memory-Funktion, das die letzte Betriebsart vor dem Stromausfall automatisch speichert und nach dem Einschalten wieder aufnehmen kann.

2

Betriebsarten

Vorschlag:

Ungeachtet der Schwankung der Umgebungstemperatur, kann die Betriebsart Intelligent die optimale und energiesparende Kühlwirkung des Gerätes gewährleisten, ohne irgendeine Einstellung auszuführen.

Das Gerät mit einer der zwei folgenden Betriebsarten je nach Wunsch betätigen.

(1) Betriebsart Intelligent: Es empfiehlt sich, die Betriebsart "Intelligent" zu betätigen, wenn keine speziellen Anforderungen vorhanden sind. Die Taste Intelligent einmal drücken, die Anzeige wird aufleuchten und das Gerät wird automatisch betätigt (Siehe Teil "Funktionen").

(2) Betriebsart Manuell: Die Temperatureinstell Tasten betätigen, um die Temperatur manuell einzustellen.

3

Beschickung der Lebensmittel

Den Kühlschrank für eine Weile leer laufen lassen. Lebensmittel erst dann hineinstellen, wenn es im Kühlschrank kalt genug ist.

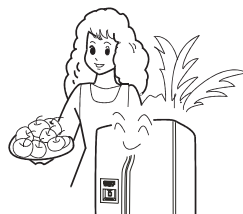

Es ist zu beachten, dass sich bei Veränderungen der Temperatureinstellungen der neue Wert nur langsam anpasst. Er ist abhängig von der Veränderung der Umgebungstemperatur, der Häufigkeit des Türöffnens und der Beschickung.

Verwenden der digitalen Anzeige

1

Bedienblende

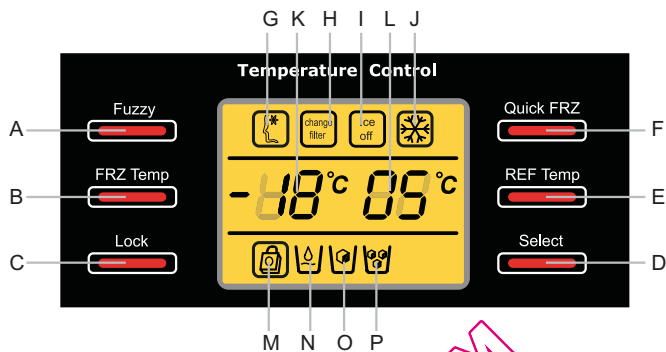

- A: Fuzzy Logic
- B: Tiefkühlbereichtemperatur
- C: Sperrfunktion
- D: Eis/Wasser
- E: Kühlbereichtemperatur
- F: Schnellgefrieren
- G: Fuzzy Logic-Anzeige
- H: Wasserfilter-Anzeige

- I: Eisbereiter-Anzeige
- J: Schnellgefrieren-Anzeige
- K: Tiefkühlbereichtemperaturanzeige
- L: Kühlbereichtemperaturanzeige
- M: Sperre-Anzeige
- N: Wasser-ausgewählt-Anzeige
- O: Eiswürfel-ausgewählt-Anzeige
- P: Zerstoßenes Eis ausgewählt

2

Fuzzy Logic

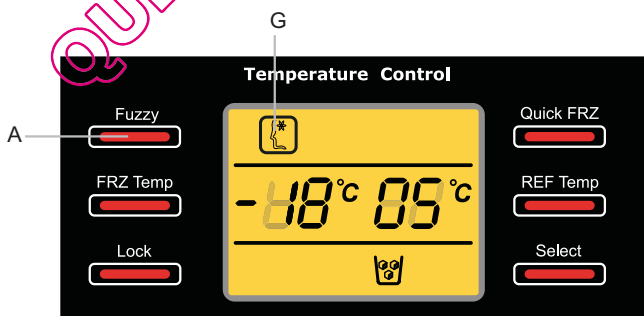

Wenn die Fuzzy Logic eingeschaltet ist, passt das Gerät seine Innentemperatur automatisch an die Umgebungstemperatur an. Mit der Taste A schalten Sie Fuzzy Logic ein und aus; bei aktiver Fuzzy Logic leuchtet die Anzeige G.

Die Digitalanzeige

3 Schnellgefrieren

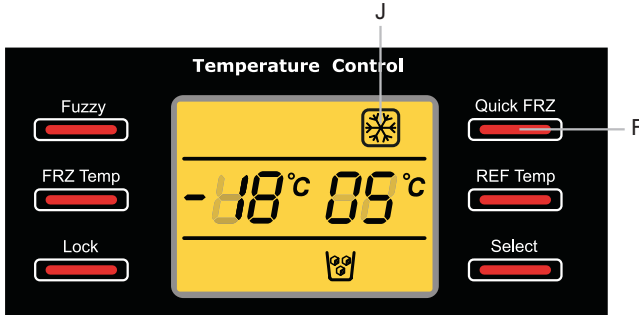

Beim Schnellgefrieren wird der Nährwert von Lebensmitteln besonders gut erhalten, indem die Nahrungsmittel in besonders kurzer Zeit eingefroren werden. Zum Einschalten der Schnellgefrieren-Funktion drücken Sie die Taste F. Die Anzeige J leuchtet auf und zeigt an, dass diese Funktion aktiv ist. Nach 3 Stunden schaltet sich diese Funktion automatisch wieder ab. Wenn Sie das Schnellgefrieren vorzeitig abbrechen möchten, drücken Sie die Taste F noch einmal die Anzeige J erlischt.

Hinweis: Bei aktiver Fuzzy Logic kann die Schnellgefrieren-Funktion nicht genutzt werden.

4 Temperatur einstellen und anpassen

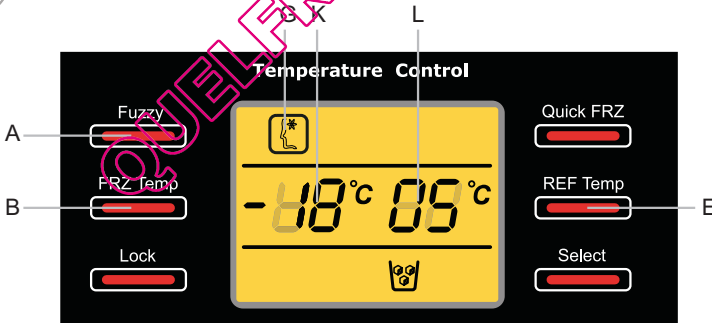

Ihr Gerät ist ab Werk auf Fuzzy Logic-Betrieb voreingestellt. Diese Funktion können Sie abschalten, indem Sie die Taste A drücken die Fuzzy Logic-Anzeige G erlischt.

Mit den folgenden Schritten stellen Sie die Temperatur ein: (Die Fuzzy Logic-Funktion muss dazu abgeschaltet sein.)

Bei nicht gesperrtem Bedienfeld: Drücken Sie die Taste E; die Anzeige L beginnt zu blinken. Bei jedem weiteren Druck auf die Taste E werden die Temperaturen wie folgt durchgeschaltet: 5 °C -4 °C -3 °C -7 °C -6 °C -5 °C

Die Tiefkühltemperatur legen Sie bei nicht gesperrtem Bedienfeld so fest: Drücken Sie die Taste B; die Anzeige K beginnt zu blinken. Bei jedem weiteren Druck auf die Taste B werden die Temperaturen wie folgt durchgeschaltet:

-18 °C -- -20 °C -- -22 °C -- -15 °C -- -17 °C --- -18 °C.

Die Digitalanzeige

5 Eiswürfel oder Wasser auswählen

Gestoßenes Eis

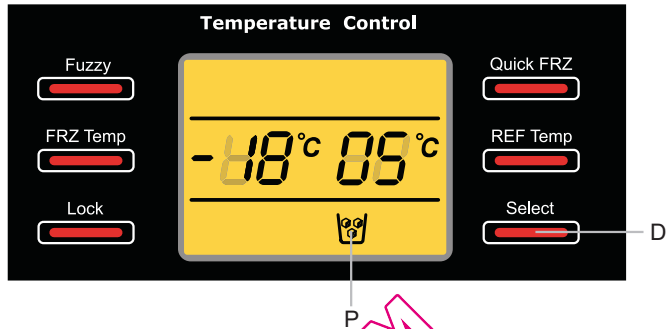

Kühles Wasser

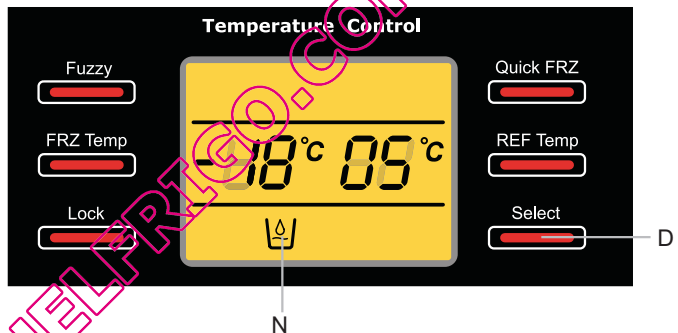

Eiswürfel

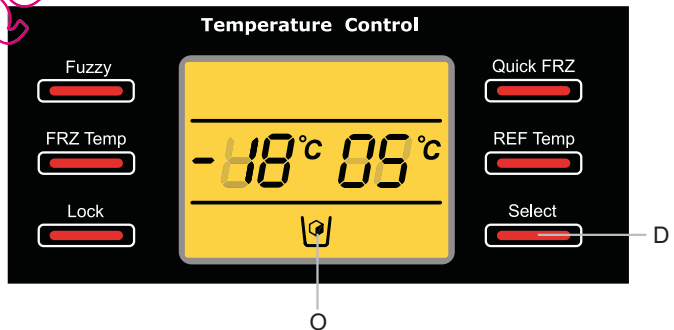

Beim ersten Einschalten ist das Gerät auf die Bereitung von gestoßenem Eis voreingestellt; die Anzeige P leuchtet. Mit der Taste D können Sie die gewünschte Betriebsart auswählen.

Die Digitalanzeige

6 Eisbereiter ein- und ausschalten

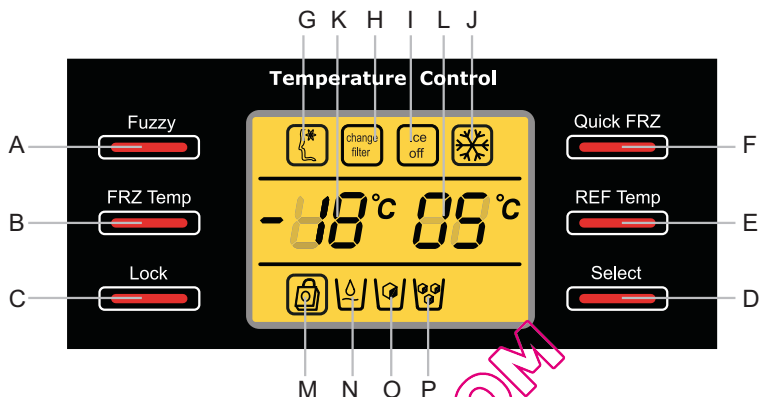

Zum Abschalten des Eisbereiters halten Sie die Tasten F und A gemeinsam 3 Sekunden lang gedrückt. Die Anzeigen I und N leuchten auf; der Eisbereiter ist ausgeschaltet. Gleichzeitig wird die Wasserzufuhr zum Eisbereiter unterbrochen; weder gestoßenes Eis noch Eiswürfel können nun entnommen werden.

Eiswürfeln und gestoßenes Eis verwendet werden; der Wasserspender arbeitet jedoch weiter. Kühles Wasser kann nach wie vor gezapft werden.

Wenn Sie den Eisbereiter wieder einschalten möchten, halten Sie die Tasten F und A gemeinsam 3 Sekunden lang gedrückt. Die Anzeige I schaltet sich aus, der Eisbereiter arbeitet wieder wie gewohnt.

Hinweis: 1) Falls sich die Anzeigen N, O und P nicht auswählen lassen, überzeugen Sie sich bitte davon, dass der Eisbereiter wie oben angegeben abgeschaltet wurde.

2) Nach einem Stromausfall oder wenn das Gerät anderweitig vom Netz getrennt wurde, schaltet sich der Eisbereiter automatisch ein.

7 Kühlgerät ein- und ausschalten

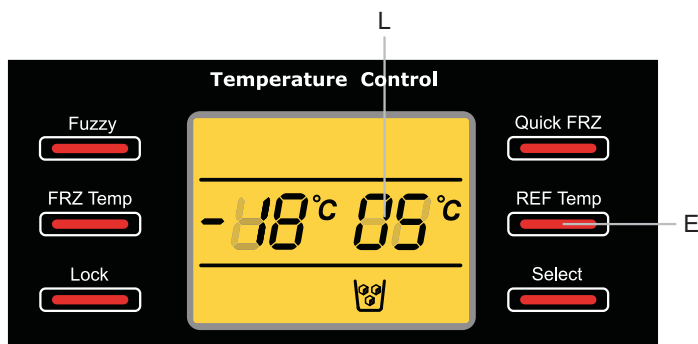

Die Digitalanzeige

Zum Ausschalten des Kühlgerätes halten Sie die Taste E 3 Sekunden lang gedrückt: Die Anzeige L verschwindet, die Beleuchtung schaltet sich jedoch nicht ab.

Zum Wiedereinschalten des Kühlgerätes halten Sie die Taste E gedrückt die Anzeige L leuchtet auf, das Kühlgerät arbeitet wieder wie gewohnt.

8) Gerät sperren und freigeben

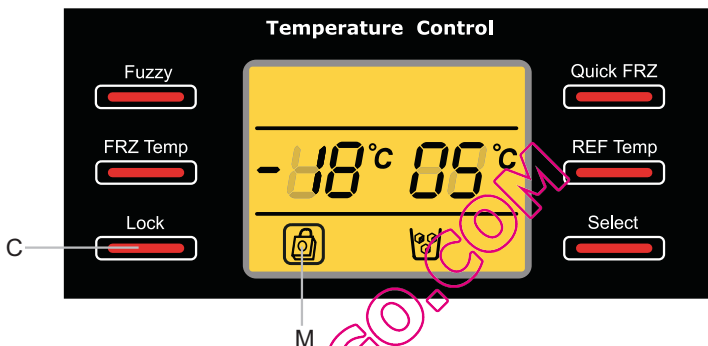

Zum Sperren halten Sie die Taste C 3 Sekunden lang gedrückt die Anzeige M leuchtet auf. Zum Freigeben halten Sie die Taste C erneut 3 Sekunden lang gedrückt die Anzeige M erlischt.

Hinweis: Die Funktionen 2-8 können auch bei gesperrtem Gerät weiterhin genutzt werden.

9) Wasserfilter austauschen

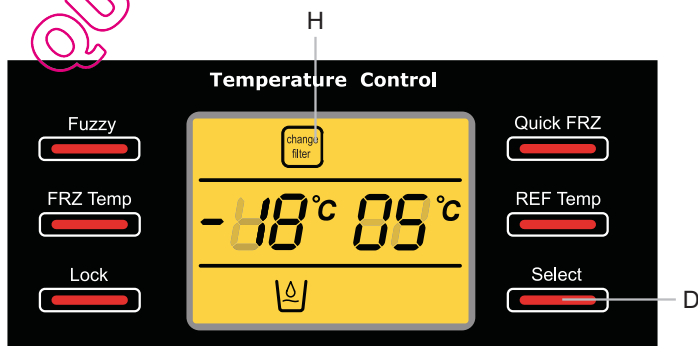

Wenn die Wasserfilter-Anzeige H aufleuchtet, muss der Wasserfilter gewechselt werden gewöhnlich alle sechs Monate. Nach dem Austausch halten Sie die Taste D 3 Sekunden lang gedrückt; die Anzeige H erlischt.

Verwenden der digitalen Anzeige

- 10 Störungsmeldungen**
Wenn die Störungskodes „E0, E1, E2, F1, F2, F3“ auf die Temperaturanzeige im Kühl- oder Gefrierbereich anzeigt, wenden Sie sich bitte zur Information und Unterstützung an die Kundendienststelle.
- 11 Summeralarm bei Türöffnung**
Ein Summeralarm wird ertönen, wenn eine Gerätetür oder Home-Bar mehr als 30 Sekunden geöffnet hat, um den Benutzer an die Türöffnung zu erinnern.
- 12 Ein- und Ausschalten der digitalen Anzeige**
Wenn Sie eine Taste der Anzeige drücken oder die Gerätetür öffnen, leuchtet die Anzeige. Nach dem Verwenden oder Einstellen des Geräts wird die Anzeige in 30 Sekunden automatisch ausgeschaltet.
- 13 Speicherfunktion**
Die Einstellung des Kühlschranks wird beim Stromausfall gespeichert und der Kühlschrank wird nach dem Stromausfall wie vorherig eingebenende Einstellung arbeiten.

QUELFRIGO.COM

Kühlraum

Für kurzfristiges Lagern der Lebensmittel den Kühlraum verwenden

Die durchschnittliche Temperatur von 0°C-10°C im Kühlraum ist für ein langfristiges Lagern der Lebensmittel nicht kalt genug und kann nur für kurzfristiges Lagern der Lebensmittel verwendet werden.



Höheneinstellung der Glasböden

Die Höhen der Absteller können nach der Kühlguthöhe frei versetzt werden.

Die Absteller lassen sich zur Positionseinstellung oder Reinigung herauschieben. Zur Reinigung die Absteller in Richtung 1 ziehen und anschließend in Richtung 2 drehen bis sie sich in senkrechter Position befinden. Dann die Absteller in Richtung 3 herausnehmen. Die Absteller sind herauszunehmen, wenn die Gerätetür 90 Grad offen ist.

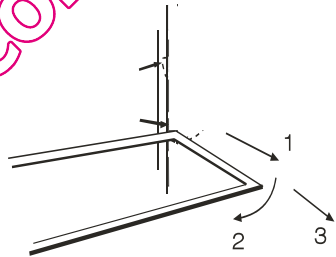

Höhenverstellung und Reinigung des Flaschenhalters

Die beiden Seiten des Flaschenhalters festhalten und in Richtung (1) und (2) herausziehen.

Nach der Reinigung den Flaschenhalter wieder anbringen oder in Position bringen.

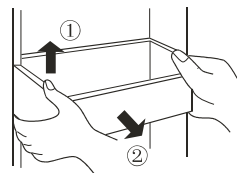

Kühlraum

Einordnungsbeispiel

Lebensmittel sollten nach den unterschiedlichen Temperaturbereichen im Kühlraum eingeordnet werden.

- ① Eier, Butter und Käse
- ② Konservengetränke, Konserven und Gewürze
- ③ Getränke, Flaschen
- ④ Konserven
- ⑤ Fleischprodukte
- ⑥ Mehlgüter, Konserven, Milch
- ⑦ Fertiges Fleisch, Wurst
- ⑧ Obst, Gemüse, Salate

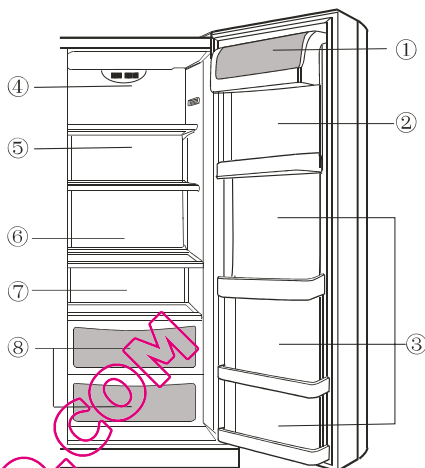

Abbau der Abdeckung der Gemüseschale

Das Hinterteil der Glasböden zuerst in Richtung ① heben und dann in Richtung ② herausziehen. Anschließend den Absteller in Richtung ③ drehen und die Gemüseschale herausnehmen, wenn die Tür bis auf 90 Grad geöffnet ist.

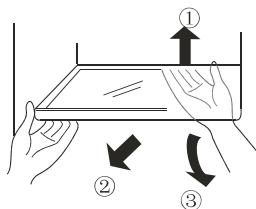

Kühlraum

Gemüseschale und ihre Anwendung

Das Gerät ist mit einer Gemüseschale ausgestattet, die für das Konservieren von Gemüse und Obst vorgesehen ist. Die Feuchtigkeit in der Gemüseschale lässt sich individuell einstellen.

- Reduzieren oder schließen der Lochfläche wird eine höhere Feuchtigkeit in der Gemüseschale zur Folge haben, die sich für die Konservierung von Gurken, Trauben, Kiwi, Pflaumen usw. eignet.
- Vergrößern der Lochfläche wird eine niedrige Feuchtigkeit in der Gemüseschale zur Folge haben, die sich für die Konservierung von Erdbeeren, Mandarinen, Bohnen, Knoblauch, Wassermelonen, Pflaumen und Tomaten usw. eignet.
- Es ist sicherzustellen, dass sich der Vorderteil der Abdeckung von der Gemüseschale auf der inneren Seite der Gemüseschale befindet. Zuerst die Gemüseschale und dann die Abdeckung entfernen. Genau umgekehrt ist es beim Anbringen.

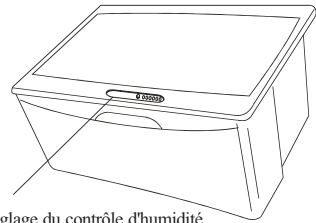

Réglage du contrôle d'humidité

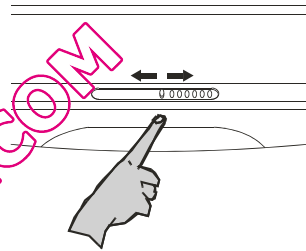

Beleuchtungslampe oben im Kühlraum Auswechseln

Glühlampendaten: 220-240V-/25W

Fassung: E27 (keinesfalls eine Lampe von mehr als 25W einsetzen)

Auswechseln der Glühlampe,

- Netzstecker ziehen
- Schrauben unter der Abdeckung abschrauben.
- Abdeckung in Richtung (1) heben und in Richtung (2) ausziehen.
- Glühlampe wieder anbringen.

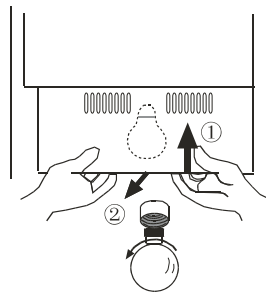

Hinweise zum Kühlen

Heiße Speisen und Getränke vor dem Einlegen in das Kühlfach auf Zimmertemperatur abkühlen lassen.

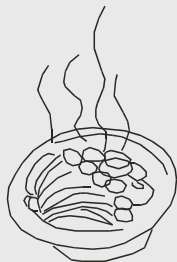

Vor dem Lagern Lebensmittel waschen und abwischen.



Vor dem Lagern von Lebensmitteln sollten Sie diese verpacken und verschließen. Somit vermeiden Sie Geruchsbildung und Austrocknen.



Die Waren portionsgerecht für Ihren Haushalt sortieren und abpacken. Das am Kürzesten zu verwendende Lebensmittel in vorderen Teil der Abstellroste einlegen, um unnötiges langes Öffnen der Gerätetür zu vermeiden.



Den Kühlschrank nicht mit Lebensmitteln überfüllen.

Einen Abstand unter den Lebensmitteln und zwischen den Lebensmitteln und der Innenwand des Gerätes beim Lagern beachten.

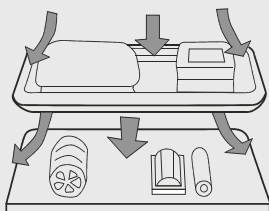

Tipps zum Kühlen

Beim Lagern von Rettich die Blätter wegschneiden, um dadurch die Absorption von Nährstoffen zu vermeiden.

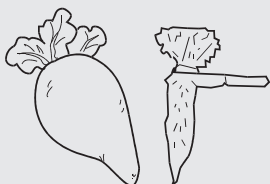

Gefriergut im Kühlraum abtauen hilft Energie zu sparen.



Nicht unbedingt zu kühlende Artikel: Zwiebel, Paprika, Knoblauch, Ingwer.



Nicht zum Kühlen geeignete Artikel: Flaschenkürbis, Melone, Banane, Ananas. Beim Kühlen wird der Stoffwechsel gefördert. Unreifes Obst im Kühlschrank lagern.



Achtung: Die Eierablage nicht als Eiwürfelschale verwenden und keinesfalls in den Gefrierraum oder die Kühlzelle stellen, um Risse zu vermeiden.

Gefrierraum

Für langfristiges Lagern der Lebensmittel den Gefrierraum verwenden

Eine niedrige Temperatur im Gefrierraum ist für langfristiges Lagern der Lebensmittel erforderlich. Die angegebene Lagerdauer auf der Verpackung nicht überschreiten.

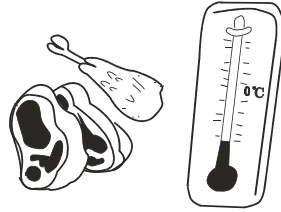

Abbauen und Reinigung der Glasböden

Den Hinterteil des Abstellers zuerst in Richtung heben und dann in Richtung herausziehen. Anschließend den Absteller in Richtung drehen und herausnehmen, wenn die Tür bis auf 90 Grad geöffnet ist.

Innenbeleuchtung und Auswechseln der Glühlampe

Glühlampendaten: 220-240V~/40W

Fassung: E27 (keinesfalls seine Lampe von mehr als 40W einsetzen)

Auswechseln der Glühlampe,

- Netzstecker ziehen bzw. Sicherung ausschalten oder herausschrauben.
- Abdeckung in Richtung heben und in Richtung herausziehen.
- Glühlampe gegen den Uhrzeigersinn drehen und herausnehmen. Neue Glühlampe gleicher Daten verwenden.
- Abdeckung wieder anbringen.

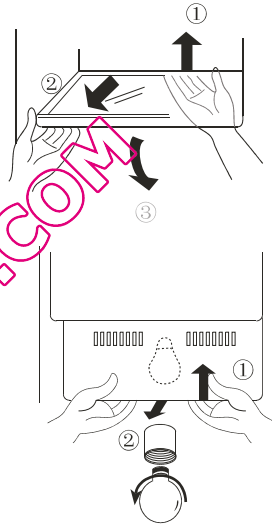

Höhenverstellung und Reinigung des Flaschenhalters

Die beiden Seiten des Flaschenhalters festhalten und in Richtung und herausziehen. Nach der Reinigung den Flaschenhalter wieder anbringen oder die Position einstellen.

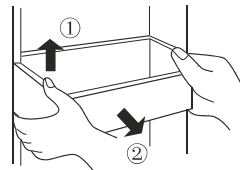

Achtung: Gefrorene Lebensmittel (wie etwa Eis) sollten nicht auf dem Flaschenabsteller sondern im Gefrierraum gelagert werden, da sonst die Lebensmittel infolge der Temperaturveränderung in der Nähe beim Öffnen und Schließender Gerätetür leicht verderben

Hinweise zum Gefrieren

Heiße Speisen und Getränke vor dem Hineinlegen in den Gefrierraum auf Zimmertemperatur abkühlen lassen.

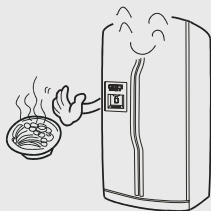

Die Waren portionsgerecht für Ihren Haushalt abpacken jede Portion bis zu 2,5kg. Die Portionen frieren schneller durch und die Qualität bleibt beim Abtauen und Zubereiten somit am besten erhalten.



Vor dem Einfrieren die Waren verpacken. Die Packungen sollten trocken sein, um ein Zusammenfrieren zu vermeiden. Für das Verpacken nur Gefriergeeignetes Verpackungsmaterial verwenden; es muss widerstandsfähig, geschmacksneutral, luft- und flüssigkeitsundurchlässig sein, um Geschmacksübertragungen und Qualitätsminderung zu vermeiden.



Die Verpackungen immer mit Datum und Inhalt beschriften und die angegebene Lagerdauer des Gefriergutes nicht überschreiten; so werden Qualitätseinbußen vermieden.

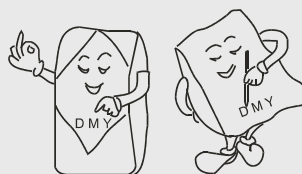

Zum Abtauen grundsätzlich nur so viel aus dem Gefrierraum entnehmen, wie unmittelbar benötigt wird. Einmal aufgetaute Lebensmittel dürfen auf keinen Fall wieder eingefroren werden.

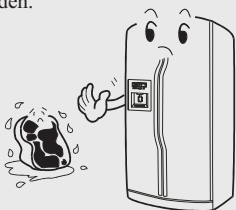

Keine größeren Mengen frischer Lebensmittel auf einmal hineinlegen als die unter Gefrierleistung angegebene Menge ausweist.

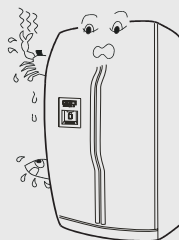

Inbetriebnahme des Eiserzeugers und des Zulieferautomaten von kaltem Wasser

1

Vorbereitung vor der Inbetriebnahme des Eiserzeugers und des Zulieferautomaten von kaltem Wasser

- Die Wasserleitung auf die gewünschte Länge zurechtschneiden und frei von Krümmungen halten. Die empfohlene maximale Länge der Wasserleitung sollte ca. 12m sein. Die Leistung der Eiswürfelzubereitung könnte durch einen Verlust des Wasserdrucks beeinflusst werden, wenn die Wasserleitung zu lang ist.
- Die Wasserleitung von allen Wärmequellen fernhalten.
- Die Wasserzuleitungen sollten von professionellen Fachleuten installiert und überprüft werden.
- Bei der ersten Inbetriebnahme die Taste für kaltes Wasser mehrmals in Minutenabständen gedrückt halten, um Wasser in den Tank im Kühl-/Gefrierraum zu leiten, bis kaltes Wasser herausfließt. Dabei ist zu beachten, dass die Taste für kaltes Wasser nicht zu lange zugehalten wird, da sonst das Wasserventil zu warm wird.

2

Vorsichtsmaßnahmen

- Die Wasserleitung des Eiserzeugers keinesfalls bei einer Temperatur von niedriger als 0°C installieren, um ein Gefrieren der Wasserleitung zu vermeiden.
- Das Ventil einschalten und die Wasserleitung spülen, um nach Wasserlecks an den Anschlüssen der Wasserzuleitung zu schauen. Das Ventil wieder ausschalten, wenn das Wasser rein und klar wird.
- Der Eiswürfelbereiter fängt erst dann an zu arbeiten, wenn eine Temperatur von -15°C oder niedriger als -15°C erreicht ist. (Die ersten Ladungen Eiswürfel sind nicht zu gebrauchen.)
- Nach dem Aufstellen des Gerätes sicherzustellen, dass die Wasserzuleitung richtig positioniert wurde, um Quetschen oder Beschädigungen zu vermeiden.
- Der Filter sollte regelmäßig ausgewechselt werden, weil er durch Fremdkörper im Wasser verstopft werden könnte und normalerweise nach der Verwendung von einem halben Jahr unwirksame Eiswürfelzubereitungen zur Folge hat. Dann wird das Symbol für kaltes Wasser rot aufleuchten, was auf einen notwendigen Austausch des Filters hinweist (Der Filter ist bei dem autorisierten lokalen Kundendienst von Haier zu besorgen oder auf der Website von Haier zu bestellen.). Das Symbol wird dann blau, wenn nach dem Wechseln des Filters die Superfrosttaste für 5 Sekunden gedrückt wird. Der Hersteller bietet nur den ersten Filter an und ist für dessen Installation verantwortlich.
- Installation des Eiserzeugers muss von einem autorisierten Kundendienst durchgeführt werden.
- Der Eiserzeuger ist nur an eine normale Wasserzuleitung anzuschließen.
- Achten Sie darauf, dass Sie die Zeit für das Herausnehmen auf ein Minimum beschränken (weniger als 1 Minute, pro Stunde nicht mehr als insg. 3 Minuten), um nicht den Schutzmechanismus auszulösen. Wenn das Herausnehmen mehr als 1 Minute dauert, warten Sie 10 Minuten vor dem nächsten Herausnehmen.

Bei mehr als 3 Minuten pro Stunde ist das nächste Herausnehmen erst wieder eine ganze Stunde später möglich.

Inbetriebnahme des Eiserzeugers und des Zulieferautomaten von kaltem Wasser

3 Betriebsprinzip des Eiserzeugers

In jedem Zyklus werden 8 Eiswürfel zubereitet. Die Kapazität der Eiswürfelzubereitung ist abhängig von der Temperatur im Gefrierraum, der Umgebungstemperatur und der Häufigkeit des Türöffnens.

Die ersten Eiswürfel sind nicht zu verwenden, wenn das Gerät zum ersten Mal verwendet oder lange außer Betrieb gesetzt wurde. Stellen Sie sicher, dass der Eiswürfelbehälter gefüllt ist. Einige Stücke von den Eiswürfeln, die in einem Zyklus aus dem Eiserzeuger kommen, könnten miteinander verkleben.

4 Wenn es Ihre erste Eisherstellung ist,

könnten ungewöhnliche Geräusche während dem Vorgang zu hören sein.

5 Wenn die Eiswürfel zu lange gelagert werden,

werden sie einen undurchsichtigen und ungewöhnlichen Geruch entwickeln. Die Eiswürfelschale regelmäßig mit warmem Wasser reinigen, dann abkühlen und trocknen, bevor sie wieder zurückgestellt wird, um ein Zusammenkleben der Eiswürfel zu vermeiden.

6 Bei langer Nichtverwendung der Eiswürfelschale im Winter:

Bei langer Nichtverwendung im Winter die restlichen Eiswürfel aus der Eiswürfelschale entnehmen und die Eiswürfelschale mit warmem Wasser reinigen. Die Schale mit einem Tuch abwischen und in das Gerät stellen. Das Ventil zwischen Wasserzuleitung und Gerät abdrehen.



Achtung: Eiswürfel 24 Stunden nach der Installation des Gerätes erst dann zubereiten, nachdem die Temperatur im Gefrierraum niedrig genug für die Eiswürfelzubereitung ist.

Abbau und Installation der Eiswürfelschale

Abbau der Eiswürfelschale

Die Eiswürfelschale im mittleren Feld greifen und von dem Absteller entfernen.

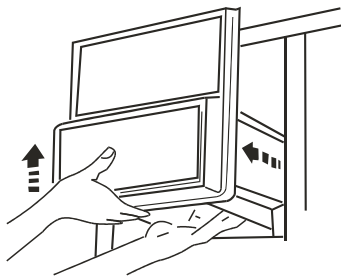

Eiswürfelschale zurückstellen

Die Eiswürfelschale in die Rinne zwischen den beiden Seiten der inneren Buchse rutschen lassen, bis die Klammern in der korrekten Position einschnappen.

Wenn die Eiswürfelschale nicht korrekt sitzt, die Schale herausnehmen, das Stützgestell um 90° drehen und dann die Eiswürfelschale wieder zurückschieben, bis die Klammern der Schale einschnappen können.

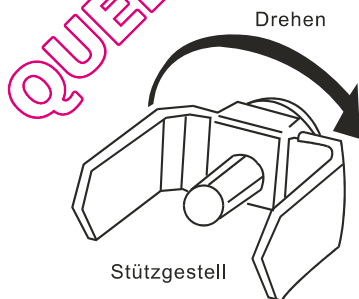

Inbetriebnahme des Ausgabeautomaten

Inbetriebnahme des Ausgabeautomaten

Wählen sie Eisbruchstück, Eiswasser und Eiswürfel. Die Taste Eis/Wasser mit einem Glas wie in der Fig. angezeigt leicht drücken.

① Zufuhr von Eisbruchstücken

Die gewünschte Taste drücken, daraufhin wird die Anzeige für Eisbruchstücke aufleuchten.

Den Hebel leicht drücken, daraufhin werden Eisbruchstücke zugeführt.

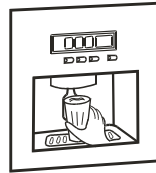

② Zufuhr von Eiswürfeln

Die gewünschte Taste drücken, daraufhin wird die Anzeige für Eiswürfel aufleuchten.

Den Hebel leicht drücken, daraufhin werden Eiswürfel zugeführt.

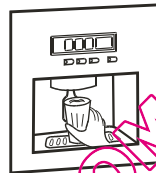

③ Zufuhr von Eiswasser

Die gewünschte Taste drücken, daraufhin wird die Anzeige für Eiswasser aufleuchten.

Den Hebel leicht drücken, daraufhin wird Eiswasser zugeführt.

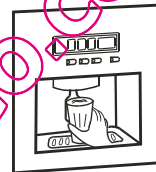

Zufuhr von Eisbruchstücken

Eisbruchstücke werden gelegentlich gleichzeitig zugeführt, auch wenn die Zufuhr von Eiswürfeln ausgewählt wird.

Es ist normal, dass bei häufiger Zufuhr von Eisbruchstücken

Frostansammlungen an der Tür des Eisfaches entstehen, die dann verdampfen.

Das Glas nahe an den Ausgabeautomaten stellen, um Verschüttungen von Eisbruchstücken zu vermeiden.

Zufuhr von Eiswasser

Direkt nach der Installation ist noch kein Eiswasser verfügbar, da etwas Luft in der Wasserleitung vorhanden ist. Die Zufahrtaste für Eiswasser für mind. 2 Minuten halten, um die bleibende Luft vollständig zu entfernen.

Zugeführtes Wasser wird dann allmählich kühler.

Eiswasser enthält keine Eiswürfel. Eisbruchstücke oder Eiswürfel in das Eiswasser hinzufügen, um niedrigere Temperatur des Eiswassers zu erreichen.



Achtung: Finger oder andere Gegenstände von dem Ausgabeautomaten fernhalten.

Vorsichtsmaßnahmen des Ausgabautomaten

Vorsichtsmaßnahmen

Keine zu tiefen oder zu flachen Gläser verwenden.

Das Glas möglichst nahe an den Eiswürfelaustritt halten, um ein Herunterfallen der Eiswürfel oder Blockieren der Eiswürfelzufuhr zu vermeiden.

Der Eiswürfelaustritt wird dann 5 Sekunden nach der Eiszufuhr zugeschlossen, wobei ein Geräusch ertönt.

Bei Zufuhr von Eiswürfeln das Glas für weitere 2-3 Sekunden an den Eisaustritt halten, nachdem der Schalter losgelassen wurde, da weitere Eiswürfel zugeführt werden könnten.

Bei Zufuhr von Wasser das Glas für weitere 10-20 Sekunden an den Eisaustritt halten, nachdem der Schalter losgelassen wurde, da weiteres Wasser zugeführt werden könnte.

Wasserempfangsschale regelmäßig entleeren und Wassertröpfchen unten am Ausgabautomaten mit einem Tuch abwischen und trocknen.

Ein paar Eisbruchstücke könnten zugeführt werden, wenn die Zufuhr von Eiswürfeln erst nach der Zufuhr von Eisbruchstücken ausgewählt wird.

Die bleibenden Eisbruchstücke am Eisaustritt entfernen, um ein Blockieren zu vermeiden.

Getränkebehälter oder andere Lebensmittel nicht in die Eiswürfelschale stellen, da sonst der Eiszeuger beschädigt werden könnte.

Den Eisaustritt nicht mit der Hand in Berührung kommen lassen und die Abdeckung des Eiszeugers nicht abbauen, um Verletzungen zu vermeiden.

Die ersten Gläser Wasser (ca. 7) und Eiswürfel (ca. 20 Stück) sind nicht zu verwenden, wenn das Gerät zum ersten Mal verwendet oder lange außer Betrieb gesetzt wurde.

Anderweitig besorgte Eiswürfel keinesfalls in die Eiswürfelschale stellen, da sie nicht zerquetscht oder zugeführt werden könnten.

Eine unwirksame Wasserzuleitung könnte kleine Eiswürfel zur Folge haben. Eine übermäßig arbeitende Wasserzuleitung wird zu große Eiswürfel zur Folge haben. Außerdem kann Wasser aus der Eiswürfelschale überlaufen und die Eiswürfel können zusammenkleben. Ggf. den Wasserhahn einstellen oder wenden Sie sich bitte an autorisierte Fachleute.



Achtung: Das Motorventil und das Relais könnten Geräusche erzeugen, wenn Eiswürfel zugeführt werden.

Abtauen • Reinigen

Abtauen

Das Gerät taut automatisch ab.

Reinigen

Um Geruchsbildung zu vermeiden, den Kühlschrank regelmäßig reinigen.

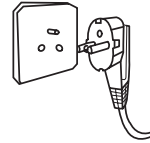

- Aus Sicherheitsgründen vor dem Reinigen den Netzstecker herausziehen.
- Gerät mit weichem Tuch oder Schaumgummi in lauwarmem Wasser, dem geringe Zusätze von neutralem Spülmittel beigegeben werden können, reinigen.
- Wasser an der Oberfläche mit einem Lappen trocknen.



Achtung: Spitze Gegenstände oder Stahlbürsten und folgende chemikalische Lösungsmittel dürfen nicht verwendet werden: Scheuermittel oder Lack, Amylazetat, heißes Wasser bzw. Säure, alkalihaltige Putzmittel usw.



Achtung: Das Gerät nicht mit Wasser übergießen. Lappen oder Schaumgummi zum Reinigen der "Schalter" und "Beleuchtung" trocknen.

- Auf das regelmäßige Reinigen der Türdichtung achten



Außer Betrieb

Bei Stromausfall

Das Aufbewahren der Lebensmittel bei Stromausfall ist auch im Sommer für einige Stunden möglich.

- Keine neuen Lebensmittel ins Gerät einstellen und bei Stromausfall das Gerät möglichst geschlossen halten.
- Wenn Sie von einem Stromausfall erfahren, mehr Eiswürfel bereiten und in den oberen Teil des Kühlraums stellen.

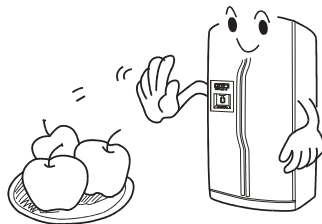

Achtung: Temperaturerhöhungen im Gefrierraum, verursacht durch einen möglichen Stromausfall oder andere Störungen, verringert die Lagerzeit der Lebensmittel sowie deren Qualität.

Außer Betrieb setzen

Das Gerät wie beschrieben reinigen. Weiterhin müssen während der Außerbetriebszeit die Gerätetüren offen stehen, um Geruchsbildung zu vermeiden.

Soll das Gerät längere Zeit außer Betrieb gesetzt werden, muß die Ein-Aus-Taste gedrückt, und der Netzstecker gezogen.

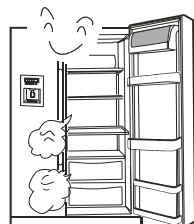

Achtung: Grundsätzlich das Gerät nicht außer Betrieb setzen, da sonst die Lebensdauer des Gerätes verkürzt wird.



Achtung: Einen Zeitabstand von mindestens 5 Minuten zwischen dem Ausschalten und erneuten Einschalten des Gerätes beachten.

Außer Betrieb

Im Urlaub

- Vor langfristigem Urlaub Gerät ausschalten, Lebensmittel herausnehmen, Reifschicht entfernen, innen reinigen und Tür offen stehen lassen, um Geruchsbildung zu vermeiden.



Transport

- Netzstecker herausziehen.
- Alle Lebensmittel dem Kühlschrank entnehmen.
- Absteller, Gemüseschale und Schubfach mit Klebebändern befestigen.
- Gerätetür schließen und mit Klebebändern befestigen.
- Der höchste Neigungswinkel beim Transport (der Winkel mit der senkrechten Richtung) darf nicht 45° überschreiten, um Kältesystemstörungen zu vermeiden.

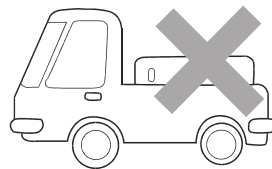
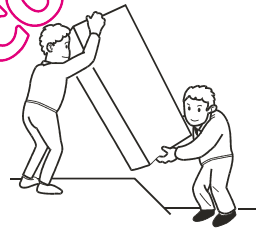

Achtung: Das Gerät keinesfalls flach lagern oder transportieren.

Störungen beheben

Längere Betriebszeit, Temperaturerhöhung am Gehäuse und Kompressor bei erster Inbetriebnahme ist normal.

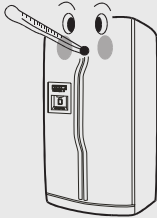

Einige Geräusche, die bei erster Inbetriebnahme oder beim Starten erzeugt werden, werden beim Normalbetrieb leiser.

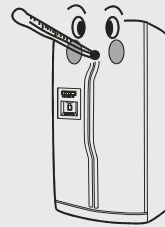

Bei der ersten Inbetriebnahme könnte das Gehäuse des Gerätes warm werden, um Kondensation zu vermeiden.

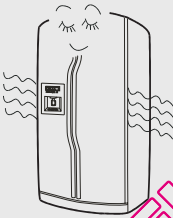

Ein leichtes Geräusch könnte erzeugt werden, wenn der Kompressor in Betrieb genommen wird, beim Starten bleibt oder zum Stillstand kommt.

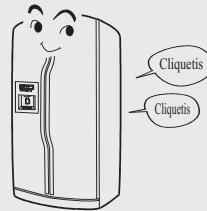

Fließgeräusch des Kühlmittels im Verdampfer und Kompressor ist normal. Kontinuierliches oder abgebrochenes Fließgeräusch beim Einstellen des Betriebs ist normal.

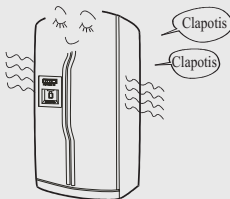

Abtauwasser wird während oder beim Beenden des Abtauvorgangs an die Heizteile tropfen, so dass leichte Geräusche im Verdunster entstehen.

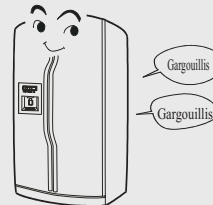

Störungen beheben

Ein leichtes Geräusch wird durch den laufenden Ventilator erzeugt.

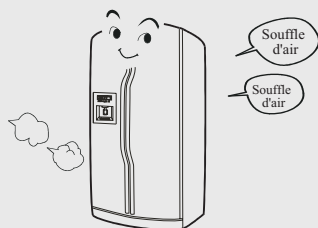

Der vorgegebene Stromverbrauch, bei einer Umgebungstemperatur von 25°C, 5°C im Kühlraum, -18°C im Gefrierraum und nach 24-stündigem Normalbetrieb, entspricht der staatlichen Normen. Höherer Stromverbrauch im Gefrierraum durch Beschickung großer Mengen an Lebensmitteln, häufiges oder langes Öffnen der Gerätetür ist normal

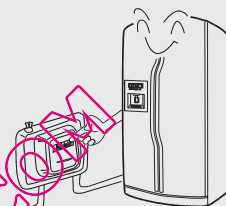

Geräusch beim Verdampfen und den Rohren auf Grund von Temperaturänderungen

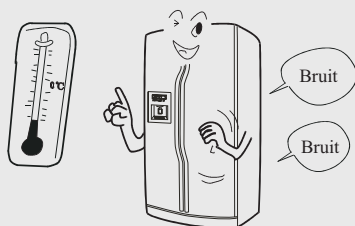

Wassertropfen am Außengehäuse und Mittelträger des Gerätes bei hoher Raumfeuchtigkeit mit weichem Tuch reinigen.

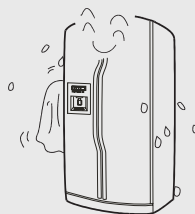

Service nach dem Verkauf

Sollte während des Betriebs eine Störung auftreten, die Sie selbst nicht wie unten beschrieben beheben können, wenden Sie sich bitte an die nächste Kundendienststelle. Geben Sie dabei unbedingt die vollständige Typenbezeichnung, Ersatzteilindex und Gerätenummer an. (Siehe Typenschild an der Rückwand)



Vor der Reparatur müssen folgende Details bestätigt werden

Keine Kühlleistung



Das Gerät ist nicht an das Stromnetz angeschlossen (Stecker, Steckdose, Sicherung usw.); das Gerät ist ausgeschaltet.

Zu niedrige Netzspannung

Lampe leuchtet nicht



Glühlampe kaputt.



Das Gerät ist nicht an das Stromnetz angeschlossen.

Ungewöhnliche Geräusche

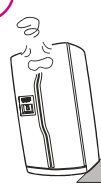

Der Boden ist nicht eben oder eben genug.

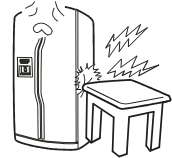

Berührung eines Geräteteils mit Fremdkörpern oder Wand.

Temperatur ist nicht niedrig genug



Die Tür ist nicht vollständig geschlossen oder häufiges und zu langes Öffnen der Gerätetür.

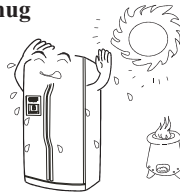

Unter direkter Sonnenbestrahlung oder zu nahe an Ofen und Heizquellen.



Schlechte Be- und Entlüftung. Die Rückwand oder die Seitenplatten des Gerätes sind gesperrt.

Service nach dem Verkauf

Vor der Reparatur müssen folgende Details bestätigt werden.

Langer Lauf des Kompressors oder häufiges Starten

- Bei erster Inbetriebnahme normal.
- Beschickung großer Mengen an Lebensmitteln.
- Gerätetür nicht vollständig geschlossen.
- Häufiges Öffnen der Gerätetür.
- Hohe Umgebungstemperatur.
- Falsche Temperatureinstellung, siehe "Inbetriebnahme".
- Schlechte Be- und Entlüftung

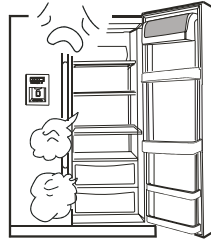

Reif- und Eisschicht an den Lebensmitteln

- Normale Reifschicht unter verpackten, eingefrorenen Lebensmitteln.
- Gerätetür nicht vollständig geschlossen.
- Häufiges und zulanges Öffnen der Gerätetür.
- Lebensmittel zu nah an den Luftaustritt gelegt.

Ungewöhnlicher Geruch

- Lebensmittel mit starkem Geruch nicht richtig verpackt.
- Verdorbene Lebensmittel.
- Das Gerät sollte innen gereinigt werden.



Der Eiserzeuger arbeitet nicht richtig.

Eiswürfel kleben zusammen. Die zusammengeklebten Eiswürfel entnehmen, zerquetschen und dann nur die getrennten Eiswürfel in die Eiswürfelschale begeben.

Die Wasserversorgung des Eiserzeugers einstellen, wenn zu kleine oder zu große Eiswürfel erzeugt werden.

Eiswürfel können miteinander verkleben, wenn sie zu lange gelagert werden.

Bei Stromausfall die Eiswürfel entnehmen, die Eiswürfelschale reinigen, abwischen und dann zurückstellen, weil die Eiswürfel abtauen und das Wasser dann Gefrierraum fließen könnte.

Service nach dem Verkauf

Keine Zufuhr Ausgabeautomaten

- Keine Eiswürfel in der Eiswürfelschale. Warten, bis Eiswürfel verfügbar wird.

- Zu hohe Temperatur im Gefrierraum wird eingestellt. Die Temperatur im Gefrierraum niedriger einstellen, um die Leistung der Eiswürfelzubereitung zu steigern.

- Das Wasserzuleitungsventil ist zu. Das Wasserzuleitungsventil aufdrehen.

- Die Tür des Kühl- oder des Gefrierraums wird nicht vollständig geschlossen. Alle Gerätetüren schließen.

Blockierung am Ausgabeautomaten

- Gefrieren des Abtauwassers an der Spindel aufgrund langer Außerbetriebsetzung, großer Temperaturveränderungen oder hoher Spannungen. Die Eiswürfelschale entleeren, reinigen, abwischen und dann wieder zurückstellen.

- Eiswürfel blockiert zwischen dem Eiserzeuger und der Eiswürfelschale. Eiswürfel entfernen.

- Eiswürfel verkleben miteinander. Den Ausgabeautomaten häufiger verwenden.

- Anderweitig besorgte Eiswürfel werden in dem Ausgabeautomaten verwendet. Nur die Eiswürfel, die von diesem Eiserzeuger erzeugt werden, können für die Ausgabeautomaten verwendet werden.

QUELFRIGO.COM



Das Symbol  auf dem Produkt oder seiner Verpackung weist darauf hin, dass dieses Produkt nicht als normaler Haushaltsabfall zu behandeln ist, sondern an einem Sammelpunkt für das Recycling von elektrischen und elektronischen Geräten abgegeben werden muss. Durch Ihren Beitrag zum korrekten Entsorgen dieses Produkts schützen Sie die Umwelt und die Gesundheit Ihrer Mitmenschen. Umwelt und Gesundheit werden durch falsches Entsorgen gefährdet. Weitere Informationen über das Recycling dieses Produkts erhalten Sie von Ihrem Rathaus, Ihrer Müllabfuhr oder dem Geschäft, in dem Sie das Produkt gekauft haben.

Haier

Inspired living

Frigorifero/Congelatore combinato

Manuale dell'utente

HRF-663ISB2*

HRF-663CJR*

***=blank, WW, HS, SS**

QUELFRIGO.COM

Grazie per avere scelto di acquistare un frigorifero Haier.

Il presente manuale dell'utente consente di installare e operare correttamente l'elettrodomestico appena acquistato.

Si prega di annotare il modello e il numero di serie nello spazio qui sotto e referenze ture.

È possibile ottenere tali informazioni dall'etichetta posta all'interno del frigorifero.

Modello numero:

Numero di serie:

Data d'acquisto:

Indice

Prima della messa in funzione

| | |
|--|-------|
| Caratteristiche del vostro frigorifero | 1 |
| Componenti | 2 |
| Precauzioni..... | 3-5 |
| Preparazione..... | 6-9 |
| Rimozione della porta | 10-11 |
| Impostazione del frigorifero/congelatore combinato | 12 |
| Messa in funzione..... | 13 |
| Funzionamento del display digitale | 14-19 |

Note sui comparti del frigorifero

| | |
|--|-------|
| Comparti del frigorifero | 20-22 |
| Note sul raffreddamento | 23 |
| Suggerimenti per il raffreddamento | 24 |

Note sul comparto di congelamento

| | |
|---|-------|
| Comparto di congelamento | 25 |
| Note sul congelamento | 26 |
| Funzioni del dispositivo di formazione del ghiaccio e Dell'erogatore | 27-28 |
| Rimozione e installazione del contenitore del ghiaccio | 29 |
| Funzione Erogatore | 30 |
| Precauzioni nell'uso dell'erogatore | 31 |

Sbrinamento Pulizia Inattività

| | |
|-------------------|-------|
| Sbrinamento | 32 |
| Pulizia..... | 32 |
| Inattività | 33-34 |

Risoluzione dei problemi e Assistenza clienti

| | |
|--------------------------------|-------|
| Risoluzione dei problemi | 35-36 |
| Assistenza clienti | 37-39 |

- Prima di iniziare, leggere il manuale dell'utente.
- Conservare il manuale dell'utente in un luogo sicuro

Caratteristiche del vostro frigorifero

Il frigorifero/congelatore combinato Haier è dotato di numerose caratteristiche innovative, salvaspazio e salvaenergia.

- (1) Dispositivo per la formazione dei cubetti di ghiaccio
Funzione formazione cubetti di ghiaccio automatica, potente tritaggiaccio ed erogatore di acqua fredda
- (2) Ripiani in vetro estraibili
Ripiani e cassetti estraibili nel vano frigorifero e congelatore per una conservazione dei cibi semplificata. A porte completamente aperte, è possibile estrarre tutti i ripiani per una pulizia più facile.
- (3) Profilo affusolato con vano interno spazioso
Il frigorifero/congelatore combinato è stato ideato in base ai desideri dei nostri clienti. Grazie ai nuovissimi materiali isolanti salvaspazio, il comparto frigorifero e il comparto congelatore sono in grado di offrire oggi ancora più spazio. I ripiani e i cassetti sono in vetro infrangibile di alta qualità.
- (4) Il comparto congelatore è dotato di un sistema anti-gelo di facile utilizzazione in grado di congelare i cibi in modo veloce e uniforme.
- (5) Regolazione della temperatura prima dello scongelamento.
- (6) Indicatore automatico che segnala la presenza di un problema
- (7) Il frigorifero/congelatore combinato è dotato di un condensatore e l'aria fredda viene fatta circolare tramite una ventola per raggiungere un livello di fresco ottimale.
- (8) Allarme sonoro che avverte che la porta è aperta
Una allarme emette un suono ad intermittenza quando la porta rimane aperta o non è stata chiusa in modo corretto.
- (9) Modalità Intelligente
Il fresco ottimale viene automaticamente regolato in relazione alla temperatura interna e dell'ambiente circostante.

Componenti

Congelatore

Congelatore compartment

Griglia portabottiglie

Vaschetta portaghiaccio

Luce

Ripiani

Coperchio cassetto

Griglia portabottiglie

Cassetti congelatore

Frigorifero

Reparto frigo

Copertura bottiglie

Luce

Ripiani

Griglia portabottiglie

Vano Angolo bar

Coperchio cassetto verdura

Cassetto verdura

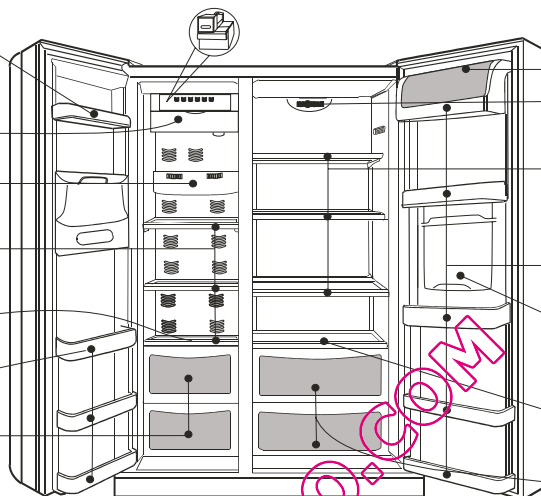

Nota

- La spina di alimentazione deve essere accessibile anche dopo l'installazione dell'elettrodomestico. Se danneggiato, il cavo di alimentazione dell'elettrodomestico deve essere sostituito dal produttore, l'assistenza clienti o da una persona ugualmente qualificata in modo da evitare qualsiasi tipo di pericolo.
- Verificare che l'elettrodomestico non abbia subito danni durante il trasporto. Non collegare l'elettrodomestico se danneggiato. Nell'eventualità di danni, rivolgersi al fornitore.
- Assicurarsi che nessuna parte del circuito di raffreddamento venga danneggiata durante il trasporto e l'installazione. Se il circuito di raffreddamento avesse subito danni, tenere lontana qualsiasi fonte di eventuale fuoco o scintilla e areggiare l'ambiente.
- I bambini spesso non si rendono conto dei pericoli legati all'uso degli elettrodomestici; pertanto i bambini e le persone con disabilità devono utilizzare il frigorifero sotto la supervisione di una persona qualificata. Non permettere che i bambini giochino con l'elettrodomestico.
- Per evitare danni all'elettrodomestico, le aperture di ventilazione non devono essere coperte od ostruite.
- Non utilizzare dispositivi meccanici o artificiali o un qualsiasi altro utensile se non quelli raccomandati dal produttore per accelerare il processo di sbrinatorio.
- Non utilizzare nessun tipo di dispositivo elettrico all'interno del vano di conservazione del cibo se non quelli raccomandati dal produttore.

La nostra azienda si impegna costantemente al miglioramento dei modelli e delle versioni. Per questo motivo è auspicabile che le modifiche dell'aspetto, degli elementi in dotazione e del funzionamento siano ben accettati dai clienti.

Precauzioni

L'elettrodomestico richiede un'alimentazione di 220-240V/50Hz.

Se la tensione non è compresa fra 187-242V, si potrebbero verificare malfunzionamenti o danni ai controlli, al termostato o al compressore a meno che non si installi un regolatore da almeno 750W.

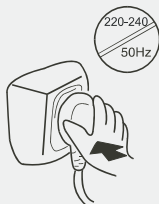

È necessaria una presa a terra dedicata. L'elettrodomestico è dotato di presa antishock standard la cui messa a terra non dovrebbe essere disattivata. La presa di alimentazione dell'elettrodomestico dovrebbe sempre essere accessibile.



Non danneggiare il cavo di alimentazione.

*Non togliere la spina tirando il cavo di alimentazione ma afferrarla e tirare
*Non posizionare il cavo sotto l'elettrodomestico o calpestarlo.
*Fare attenzione a non danneggiare il cavo di alimentazione quando si stacca l'elettrodomestico dal muro.

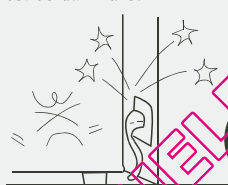

Se il cavo di alimentazione è danneggiato o la spina rotta o consumata, sostituire il cavo con uno dello stesso tipo disponibile dal produttore o presso l'assistenza clienti. Il cavo di alimentazione potrà essere sostituito solamente dal produttore, dall'assistenza clienti o da una persona qualificata.



Nel caso si verificassero fughe di gas o altra sostanza infiammabile:

*Chiudere la valvola.
*Aprire porte e finestre.
*Non estrarre o inserire il cavo dall'elettrodomestico.



Estrarre la spina:

*Prima di pulire o di effettuare riparazioni
*Per sostituire una lampadina bruciata



Precauzioni

Non mettere mai sostanze infiammabili, esplosive o corrosive all'interno del frigorifero.



L'elettrodomestico è concepito solamente per la conservazione e il congelamento dei cibi. Non è adatto alla conservazione di vaccini, batteri o campioni chimici i quali richiedono temperature specifiche.

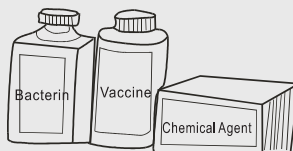

Non conservare combustibile o altri prodotti infiammabili in prossimità dell'elettrodomestico.

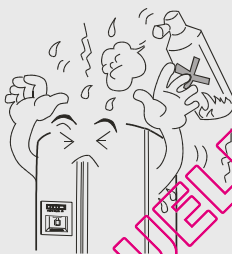

Non mettere forni a microonde, regolatori di tensione o estensioni sopra l'elettrodomestico. Non utilizzare dispositivi elettrici o simili all'interno del frigorifero (eccetto quando autorizzati dal produttore).

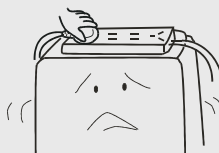

Per evitare che si facciano male, non permettere che i bambini si arrampichino o si tengano sospesi alla porta dell'elettrodomestico.



Una volta avviato l'elettrodomestico, non toccare il vano interno del congelatore con le mani bagnate altrimenti potrebbero rimanere attaccate alla superficie.



Precauzioni

Onde evitare di farsi male, tenere le dita lontane dalla fessura quando si apre o si chiude la porta. Tenere i bambini lontani dalle porte al momento di aprirle o chiuderle.



Non versare acqua sull'elettrodomestico né posizionarlo in zona bagnate.



I frigoriferi devono essere riparati o modificati solamente da personale qualificato. Riparazioni non corrette possono arrecare gravi danni. Contattare il fornitore o l'assistenza clienti se l'elettrodomestico necessita di riparazioni o modifiche



Non introdurre bottiglie o lattine nel congelatore in quanto potrebbero scoppiare quando il contenuto si congela.



Estrarre la spina in caso di interruzione di corrente, riparazioni o pulizia.

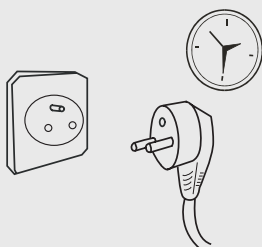

Quando si butta l'elettrodomestico, rimuovere la porta, la guarnizione della porta e i ripiani onde evitare che i bambini giocando si chiudano dentro e mettano a repentaglio la propria vita.

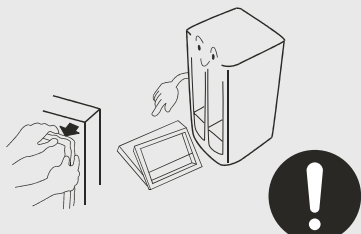

Preparazione

1

Disimballaggio

Togliere l'imballaggio incluso il polistirolo e il nastro adesivo utilizzato per trattenere gli accessori.

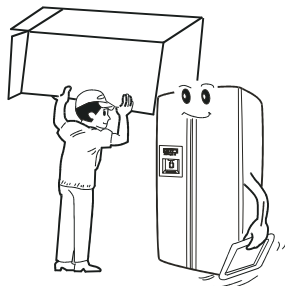

2

Separare e contare gli accessori in dotazione.

Controllare che gli oggetti nella scatola corrispondano a quelli della lista di imballaggio.

In caso di mancata corrispondenza, contattare il fornitore.

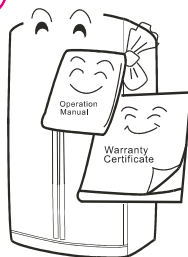

3

Posizionare l'elettrodomestico in un luogo adatto.

(Particolari nella sezione "Impostazione".)

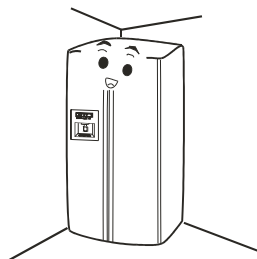

Preparazione

4

Sistemazione dello zoccolo

Aprire le porte del frigorifero e del congelatore, rimuovere lo zoccolo dal comparto frigorifero e quindi procedere all'installazione come illustrato in figura.

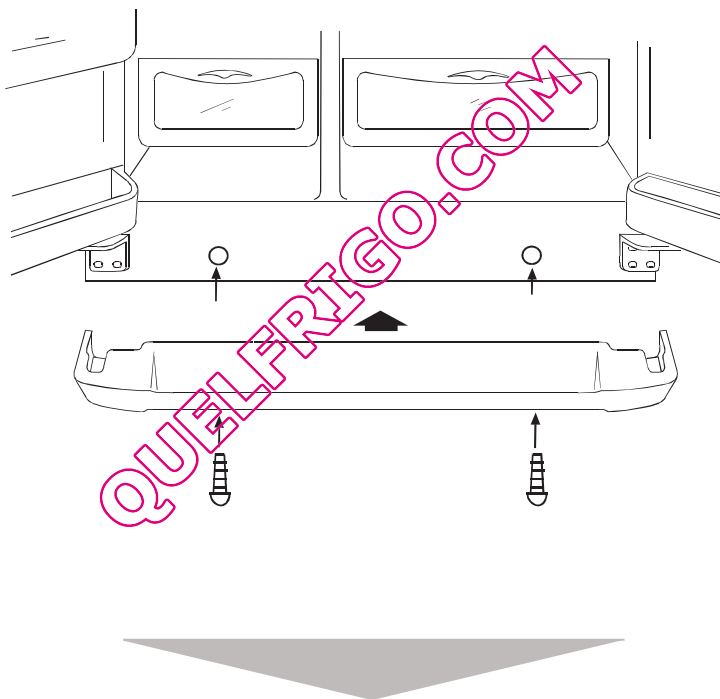

Preparazione

- 5** **Attendersi alle operazioni che seguono quando si assembla la maniglia:**
- 1) Mettere l'asta ad un uncino (1) nel connettore (2), (come mostrato nella Figura 1); poi abbassare con fermezza la maniglia mentre la parte superiore della maniglia e la parte superiore della porta sono a livello (come mostrato nella Figura 2).
 - 2) Mettere le viti (3) nei fori appropriati (4) aiutandosi con un cacciavite (come mostrato nella Figura 3).
 - 3) Invertire le procedure d'installazione per rimuovere la maniglia



Figura 1



Figura 2

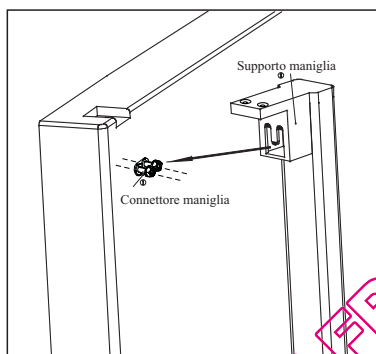

Figura 3

Attenzione:

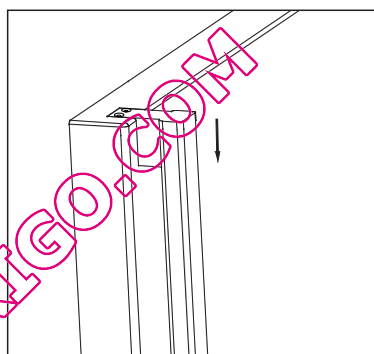
Salvo in casi di particolari necessità, non smontare la maniglia del frigorifero. Se è necessario cambiare la maniglia, rivolgersi a personale qualificato o a dei tecnici.

Preparazione

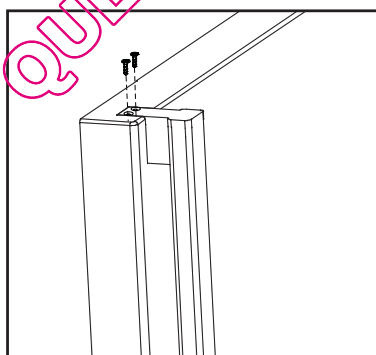
- 6 Si consiglia di pulire il vano interno prima di mettere in funzione l'elettrodomestico. (Per ulteriori dettagli, vedere "Pulizia".)

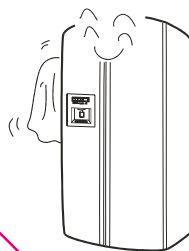

- 7 **Riposo**
Dopo la pulizia, lasciare l'elettrodomestico a riposo per almeno sei ore prima di accenderlo e metterlo in funzione.

QUELFRIGO.COM

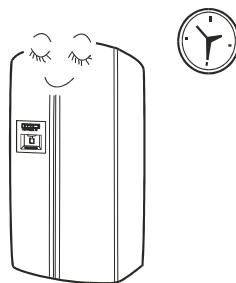

Rimozione della porta

Rimozione della porta

Se la porta di casa è troppo stretta, rimuovere la porta del frigorifero e farlo passare dalla parte più stretta.

1 Rimuovere lo zoccolo e successivamente rilasciare l'accoppiatore dell'acqua.

Far scorrere lo zoccolo per rimuoverlo e quindi rilasciare l'accoppiatore dell'acqua premendo sull'area (1) come indicato nella figura.

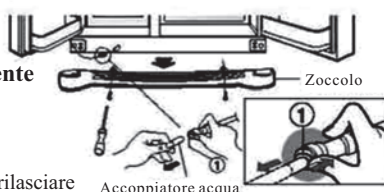

2 Rimuovere la porta del comparto frigo.

1) Svitare le coperture dei perni. Scollegare tutti i fili ad eccezione del filo a terra.

2) Rimuovere la vite del perno superiore nel senso indicato dalla freccia (1). Quindi sollevare il perno superiore nella direzione indicata dalla freccia (2).

3) Sollevare la porta del comparto congelatore per rimuoverla. Successivamente sollevare la porta tanto da poter estrarre completamente l'intercapedine dell'acqua.

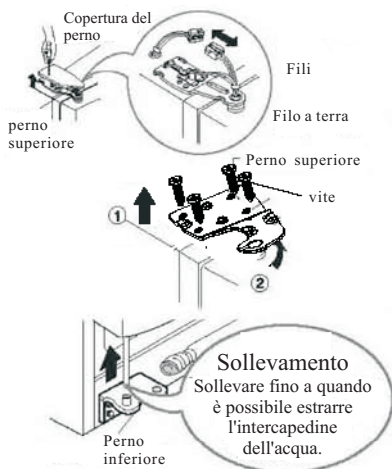

Rimozione della porta

3

Rimuovere la porta del comparto frigo.

1) Allentare i bulloni del coperchio del perno e rimuoverlo. Scollegare tutti i fili tranne quello di terra.

2) Rimuovere la vite del perno superiore nel senso indicato dalla freccia (1). Quindi sollevare il perno superiore nella direzione indicata dalla freccia (2).

3) Sollevare la porta del comparto frigo per rimuoverla.

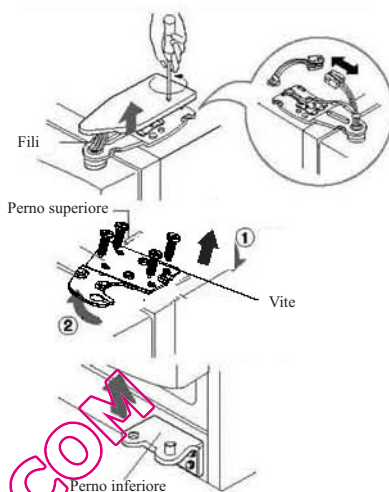

4

Far passare il frigorifero attraverso la porta.

Far passare il frigorifero attraverso la porta come indicato nella figura.

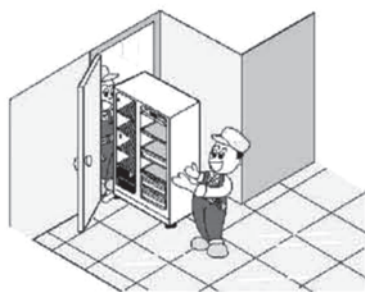

5

Reinstallare la porta.

Portare le porte dentro casa e reinstallarle seguendo la procedura inversa.

Sistemazione del frigorifero/ congelatore combinato

Assicurarsi di scegliere un'area piatta e piana. Se necessario, utilizzare dei supporti solidi e ignifughi per livellare l'area. Se si girano i piedini in senso orario, l'elettrodomestico si alza, mentre si abbassa se vengono girati in senso antiorario.

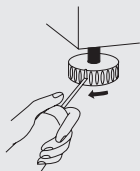

Proteggere l'area dalla luce diretta del sole e da fonti di calore.

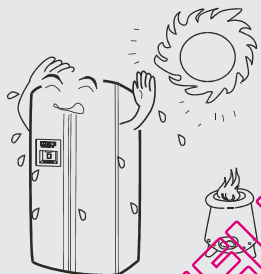

Evitare le aree umide. Rimuovere acqua e sporco con un panno morbido.

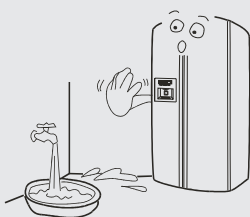

Regolazione della porta

Se la porta del comparto congelatore è più bassa di quella del frigorifero, inserire una chiave inglese nella scanalatura della vite di sinistra e girare nella direzione indicata dalla freccia fino a quando entrambi le porte sono alla stessa altezza.

Differenza di altezza



Chiave inglese

Vite sinistra

Se la porta del comparto congelatore è più bassa di quella del frigorifero, inserire la chiave inglese nella scanalatura della vite a sinistra e girare nella direzione indicata dalla freccia fino a quando entrambi le porte sono alla stessa altezza.

Differenza di altezza

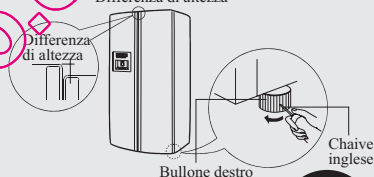

Bullone destro

Chaive inglese



Assicurarsi di lasciare almeno 10 cm di spazio attorno all'elettrodomestico. Se si dovesse sistemare l'elettrodomestico in una zona chiusa, lasciare almeno 25 cm di spazio da entrambi i lati e 5 cm nella parte superiore e sul retro.

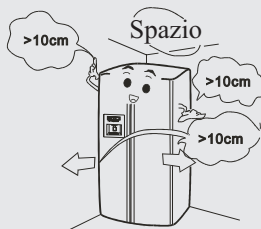

Messa in funzione

1

Connessione elettrica

Dopo averlo collegato alla presa di corrente, l'elettrodomestico viene automaticamente impostato sulle modalità Intelligente e Ghiaccio tritato.

L'elettrodomestico è dotato di una funzione di memoria la quale, in caso di interruzione di corrente, registra automaticamente l'ultima modalità operativa in funzione per riprendere da questa quando la corrente viene ripristinata.

2

Modalità operativa

Raccomandazione:

La modalità Intelligente consente all'elettrodomestico di raggiungere l'effetto fresco ottimale e alla massima efficienza energetica a prescindere dalla variazione della temperatura dell'ambiente e senza la necessità da parte dell'utente di selezione alcuna impostazione

Selezionare una delle due seguenti modalità.

(1) Modalità Intelligente: Se non vi sono necessità particolari, si suggerisce di selezionare la modalità operativa Intelligente. Premere una volta il tasto Intelligente; l'indicatore luminoso si accende e l'elettrodomestico si avvia automaticamente. (Per ulteriori dettagli, vedere la sezione "Caratteristiche").

(2) Modalità manuale: Impostazione manuale della temperatura tramite i tasti di regolazione della temperatura.

3

Caricamento del cibo

Operare per un po' il frigorifero a carico vuoto. Cominciare a porre gli alimenti solamente dopo che si è sufficientemente raffreddato.



Si tenga presente che le variazioni nelle impostazioni della temperatura richiedono tempo.

Ciò dipende dalla variazione della temperatura ambiente, quanto spesso viene aperta la porta e la quantità di alimenti caricata.

Funzionamento del display digitale

1 Pannello di controllo

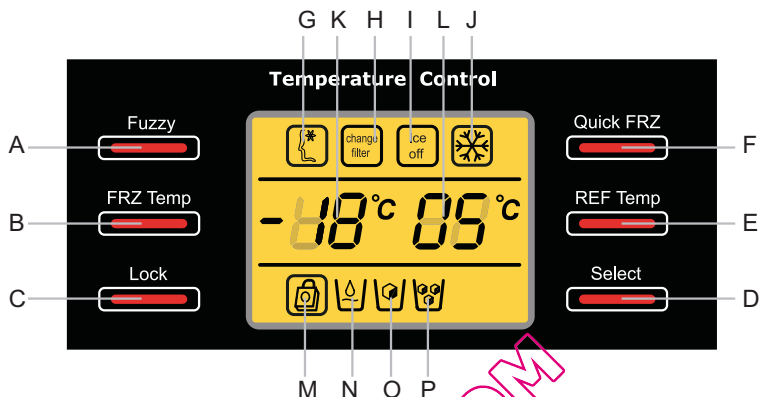

A--Tasto Fuzzy logic (regolazione automatica temperatura)
 B--Tasto temperatura freezer
 C--Tasto di blocco
 D--Tasto ghiaccio/acqua
 E--Tasto temperatura frigorifero
 F--Tasto congelamento rapido
 G--Indicatore Fuzzy logic (regolazione automatica temperatura)

H--Indicatore filtro dell'acqua
 I--Indicatore ghiaccio
 J--Indicatore congelamento rapido
 K--Indicatore temperatura freezer
 L--Indicatore temperatura frigorifero
 M--Indicatore funzione blocco
 N--Indicatore selezione acqua
 O--Indicatore selezione ghiaccio a cubetti
 P--Indicatore selezione ghiaccio tritato

2 Funzione Fuzzy logic

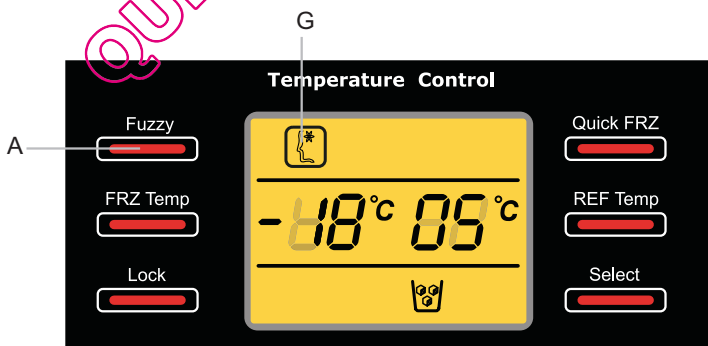

Se è attivata la funzione Fuzzy logic (regolazione automatica temperatura), l'elettrodomestico regolerà automaticamente la sua temperatura interna in base alla temperatura d'ambiente. La funzione Fuzzy logic si attiva e disattiva premendo consecutivamente il tasto A, e l'indicatore Fuzzy logic (G) si accenderà e spegnerà di conseguenza.

Uso del display digitale

3 Congelamento rapido

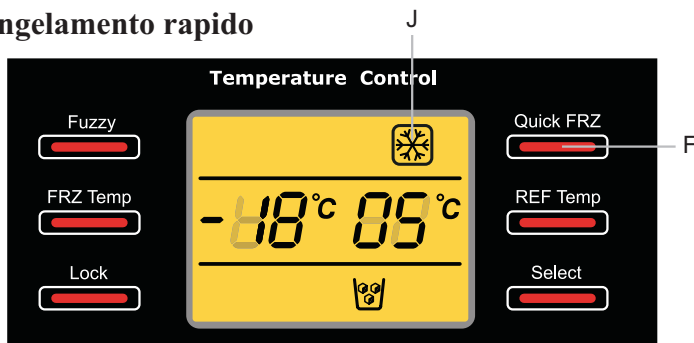

La funzione di congelamento rapido è progettata per conservare il valore nutrizionale dei cibi congelandoli nei tempi più brevi possibili. Premere il tasto F per usare la funzione “Congelamento rapido”. L'indicatore J si illuminerà mostrando che la funzione è operativa; questa funzione si disattiverà automaticamente dopo 3 ore. Per disattivare la “Congelamento rapido”, mentre è attiva, premere di nuovo il tasto F; l'indicatore J si spegnerà.

Nota: La funzione di congelamento rapido non può essere attivata se la funzione Fuzzy logic è attivata.

4 Impostazione e regolazione della temperatura

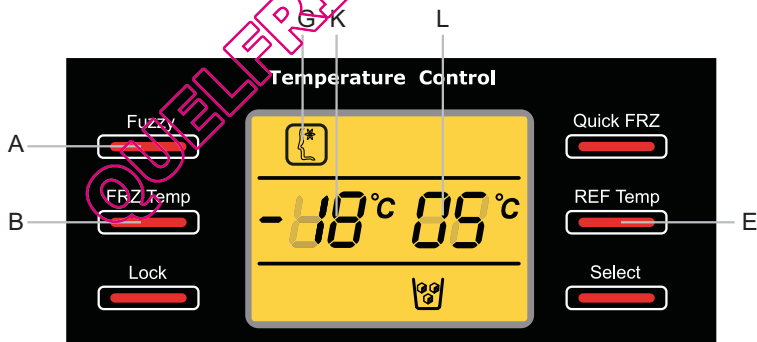

L'elettrodomestico è pre-impostato per la funzione Fuzzy logic, che può essere disattivata premendo una volta il tasto Fuzzy logic (A); l'indicatore G si spegnerà.

La temperatura si imposta a regola come segue: (la funzione Fuzzy logic deve essere disattivata)

Per regolare la temperatura del frigorifero, in condizione di sblocco, premere il tasto E; l'indicatore L lampeggerà. Ciascuna pressione successiva del tasto E regolerà sistematicamente la temperatura come segue:
5° C-4° C-3° C-7° C-6° C-5° C.

Per regolare la temperatura del freezer in condizioni di blocco, premere il tasto B; l'indicatore K lampeggerà. Ciascuna pressione successiva del tasto B regolerà sistematicamente la temperatura come segue:

-18° C-20° C-22° C-15° C-17° C-18° C.

Usò del display digitale

5 Selezione ghiaccio/acqua

Ghiaccio tritato

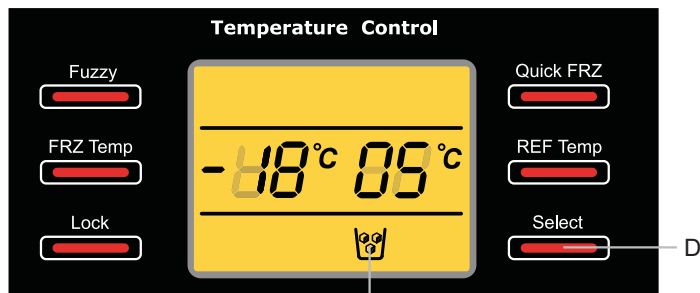

Acqua fredda

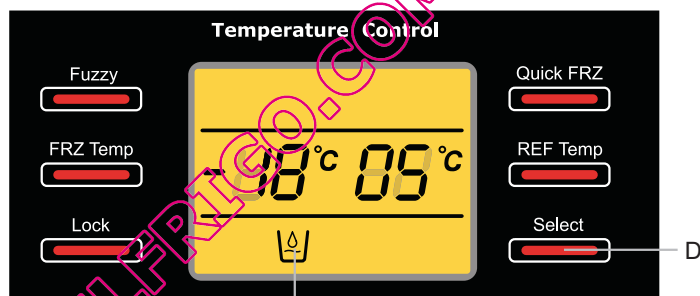

Ghiaccio a cubetti

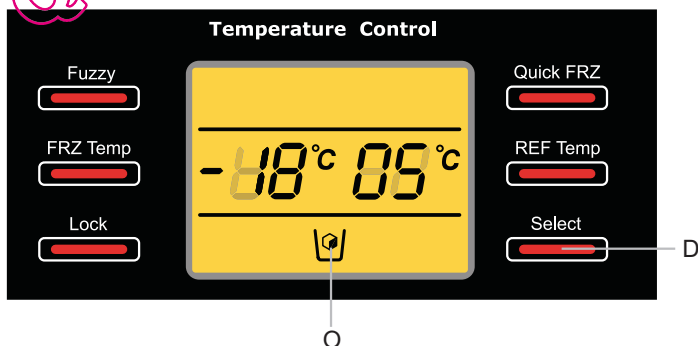

Al collegamento l'elettrodomestico è pre-impostato sul ghiaccio tritato; l'indicatore P si illumina. Premere il tasto D per scegliere l'opzione voluta.

Uso del display digitale

6 Attivare/disattivare il fabbricatore di ghiaccio

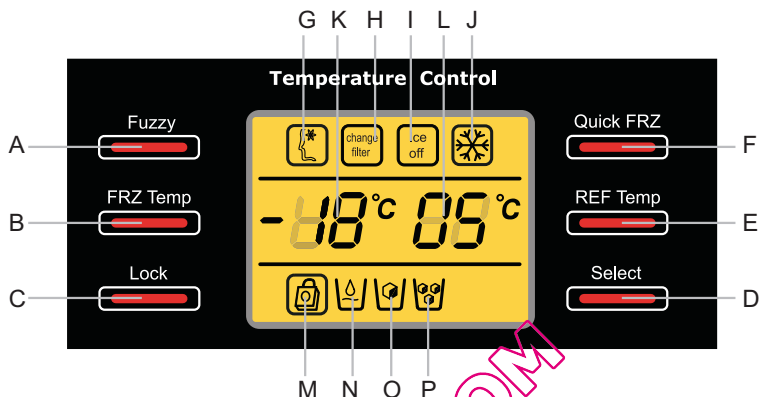

Per disattivare il fabbricatore di ghiaccio, tenere premuti per 3 secondi i tasti F ed A, gli indicatori I e N si illuminano, indicando che il fabbricatore di ghiaccio è stato disattivato, questa procedura chiude la fornitura d'acqua al fabbricatore di ghiaccio; il tasto di selezione ghiaccio/acqua non può più essere usato per selezionare tra acqua, ghiaccio tritato e a cubetti, tuttavia l'erogazione d'acqua non è interessata; l'acqua fresca è sempre disponibile.

Se si vuole riattivare il fabbricatore di ghiaccio, tenere premuti i tasti F ed A per 3 secondi (could it be replaced by the sentence above, since the sources were the same.); l'indicatore I si spegne ed il fabbricatore di ghiaccio riprende a funzione come al solito.

Nota: 1) Se l'indicatore M, O e P non possono essere selezionati, accertarsi che il fabbricatore di ghiaccio sia stato disattivato seguendo le procedure precedenti.

2) Il fabbricatore di ghiaccio si riattiva quando è ricollegata la corrente elettrica.

7 Attivare/disattivare il frigorifero

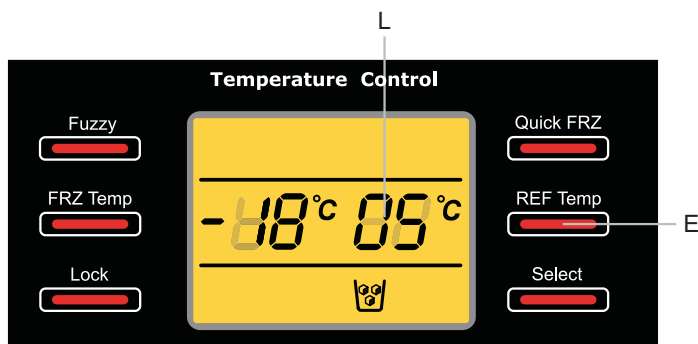

Uso del display digitale

Per spegnere il frigorifero, tenere premuto per 3 secondi il tasto E, l'indicatore L sparisce; tuttavia la luce continua a funzionare.

Per riaccendere il frigorifero, tenere premuto il tasto E. L'indicatore L appare ed il frigorifero inizierà a funzionare come al solito.

8 Bloccare e sbloccare l'elettrodomestico

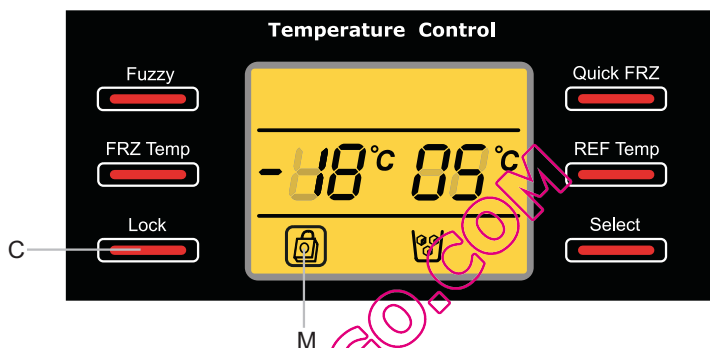

Per bloccare l'elettrodomestico, tenere premuto per 3 secondi il tasto C; in condizione di blocco l'indicatore M si illumina.

Per sbloccare l'elettrodomestico, tenere premuto per 3 secondi il tasto C; l'indicatore M si spegne.

Nota: Le funzioni (2)-(8) possono essere usate quando l'elettrodomestico è stato bloccato.

9 Cambio del filtro dell'acqua

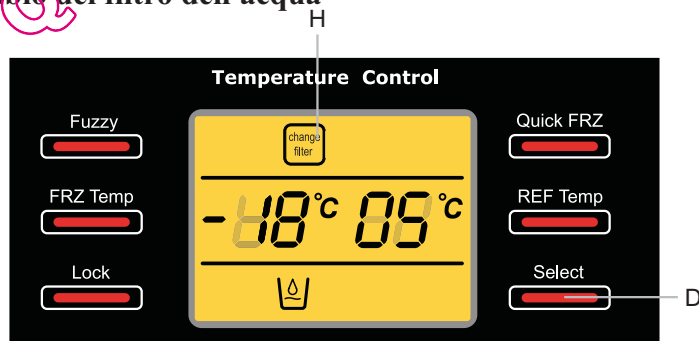

Quando l'indicatore del filtro dell'acqua (H) si illumina, significa che è necessario sostituire il filtro dell'acqua (questo accade circa ogni 6 mesi). Dopo avere cambiato il filtro, tenere premuto per 3 secondi D, l'indicatore H sparirà.

Uso del display digitale

10

Codici d'errore

Nel caso si verifichi un errore, l'indicatore K del freezer e l'indicatore L del frigorifero mostreranno uno dei seguenti codici:

E0, E1, E2, F1, F2, F3.

In questo caso, rivolgersi al Centro assistenza per far riparare il frigorifero.

11

Avviso porta aperta

Se una porta qualsiasi rimane aperta per più di 30 secondi, la funzione Allarme porta si attiva per ricordare di chiudere la porta.

12

Display delle funzioni di controllo

30 secondi dopo la pressione di qualsiasi tasto, il display si disattiverà. Il display si illuminerà quando è aperta la porta oppure se si preme un tasto qualsiasi.

13

Funzione di memorizzazione stato

Quando il frigorifero si spegne in seguito ad un ammanco di corrente, lo stato del frigorifero precedente lo spegnimento è memorizzato. Quando il frigorifero è alimentato di nuovo, questa funzione permette al frigorifero di funzionare con i valori predefiniti programmati come prima dell'ammanco di corrente.

Nota: Questa funzione non è adatta per spegnere il fabbricatore del ghiaccio e bloccare il frigorifero.

Comparto frigorifero

Utilizzo del comparto frigorifero per la conservazione a breve termine dei cibi

La temperatura media del frigorifero compresa fra 0 °C-10 °C non è sufficientemente bassa per permettere la conservazione a lungo termine dei cibi ma è adatta solamente alla conservazione a breve termine dei cibi.



Regolazione dell'altezza dei ripiani in vetro

I ripiani sono regolabili in altezza così da permettere la sistemazione di cibi di varie dimensioni.

È possibile estrarre i ripiani per regolarne l'altezza o per essere puliti. Per pulire un ripiano, tirarlo in direzione 1, e quindi inclinarlo in direzione 2 fino a quando non sia in posizione verticale. Infine rimuovere il ripiano nella direzione indicate in 3. Per rimuovere il ripiano, la porta dell'elettrodomestico deve essere aperta a 90°.

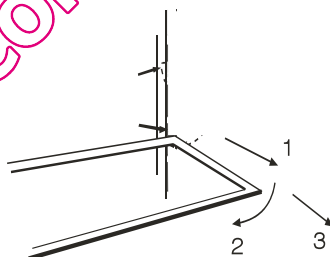

Regolazione e pulizia della griglia portabottiglie

Afferrare entrambi i lati della griglia portabottiglie ed estrarla nella direzione indicata in (1) e (2). Pulire la griglia e risistamarla nella posizione corretta.

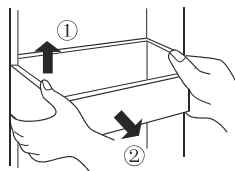

Comparto frigorifero

Esempio di sistemazione dei cibi

I cibi dovrebbero essere raggruppati in base alle varie fasce di temperatura all'interno del comparto frigorifero.

- (1) Uova, burro e formaggio
- (2) Bevande e cibi in lattina, spezie
- (3) Bevande e bottiglie
- (4) Conserve
- (5) Carne
- (6) Farina, marmellata e latte
- (7) Carne in scatola e salsicce
- (8) Frutta, verdura e insalata

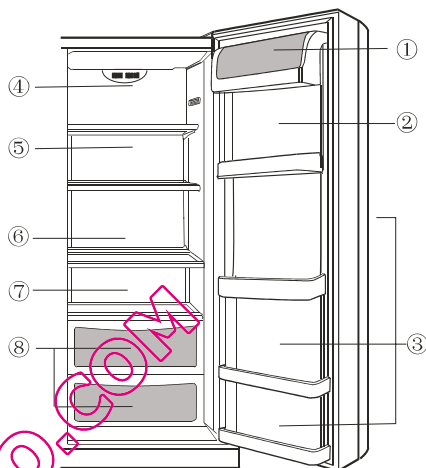

Rimozione del coperchio del cassetto verdura

Primo, sollevare la parte posteriore del ripiano nella direzione indicata in (1), e quindi estrarre il ripiano seguendo la direzione indicata in (2). Infine, inclinare il ripiano nella direzione (3) e rimuovere il cassetto verdura dopo avere aperto la porta a 90°.

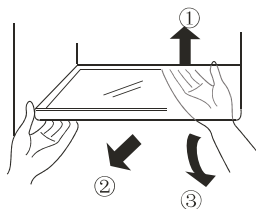

Comparto frigorifero

Utilizzo del cassetto verdura

L'elettrodomestico è dotato di cassetto verdura per la conservazione di frutta e verdura. Il livello di umidità nel cassetto verdura è regolabile.

- Riducendo o chiudendo l'apertura, l'umidità all'interno del cassetto aumenta permettendo così la conservazione di cetrioli, uva, kiwi, prugne, ecc.
- Aumentando l'apertura, l'umidità all'interno del cassetto diminuisce permettendo la conservazione di fragole, mandarini, fagioli, aglio, cocomeri, prugne, pomodori, ecc.
- Assicurarsi che la parte frontale del coperchio del cassetto verdura si trovi all'interno del cassetto verdure. Rimuovere il cassetto verdura prima di togliere il coperchio.

Per riposizionarlo, seguire la procedura inversa.

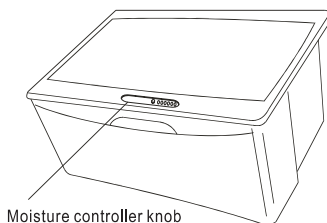

Moisture controller knob

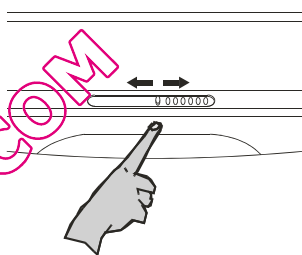

Sostituzione della lampadina nella parte superiore del comparto frigorifero

Specifiche della lampadina: 220-240 V / 25 W

Pres: E27 (Non utilizzare una lampadina con più di 25 W.)

Sostituzione della lampadina

- Scollegare il filo della corrente.
- Rimuovere le viti sotto la copertura.
- Sollevare la copertura in direzione (1), e quindi estrarla in direzione (2).
- Sostituire la lampadina.

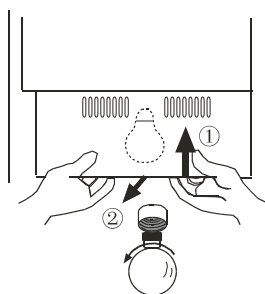

Note sulla conservazione in frigorifero

Raffreddare cibi e bevande calde a temperatura ambiente prima di sistemarli nel comparto frigorifero.

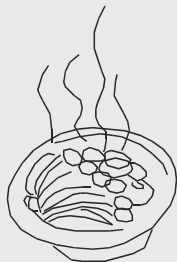

Lavare e asciugare i cibi freschi prima della conservazione.



Avvolgere e sigillare i cibi prima della conservazione onde evitare che si seccino o emanino odori



Avvolgere i cibi in porzioni che sono adatte alle esigenze della propria famiglia. Sistemare il cibo da consumare prima nella parte frontale in modo da evitare di tenere aperta la porta del frigorifero più del necessario.



Non sovraccaricare il frigorifero.

Assicurarsi di lasciare dello spazio fra i cibi e fra i cibi e le pareti del comparto.

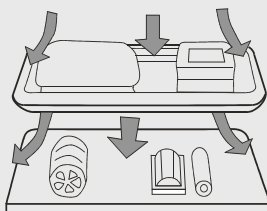

Note sulla conservazione in frigorifero

Rimuovere le foglie delle verdure a tubero per evitare che assorbino i principi nutritivi.

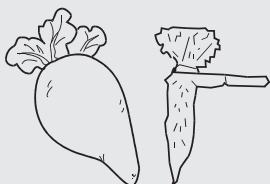

Lo scongelamento del cibo congelato all'interno del frigorifero contribuisce al risparmio di energia.



Cibi che non richiedono la conservazione in frigorifero: cipolle, peperoni, aglio, ginger.



Cibi non adatti alla conservazione in frigorifero: zucche, meloni, banane, ananas. La conservazione in frigorifero favorisce la decomposizione. Non conservare frutta acerba.



Avvertenza: Non utilizzare il contenitore per uova come vassoio porta cubetti di ghiaccio e non metterlo mai nel congelatore o nella zona Supergelo per evitare che si spezzi.

Comparto congelatore

Utilizzo del comparto congelatore per la conservazione del cibo a lungo termine

È necessaria una temperatura bassa nel comparto congelatore per la conservazione del cibo a lungo termine. Non superare la durata di conservazione massima indicata sulla confezione.

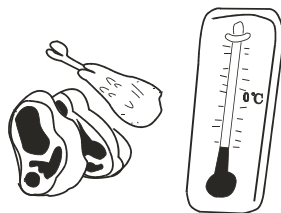

Rimozione e pulizia dei ripiani in vetro

Primo, sollevare la parte posteriore del ripiano nella direzione indicata in (1), e quindi estrarre il ripiano nella direzione indicata in (2). Infine, inclinare il ripiano nella direzione indicata in (3) e procedere alla rimozione una volta aperta la porta a 90°.

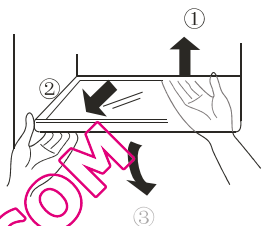

Illuminazione interna e sostituzione della lampadina

Specifiche della lampadina: 220-240 V / 40 W

Presca: E27 (Non utilizzare una lampadina con più di 40 W.)

Sostituzione della lampadina

- Scollegare la spina dalla presa di corrente o neutralizzare il fusibile.

- Sollevare il coperchio nella direzione indicata in (1) e quindi estrarlo tirando nella direzione indicata in (2).

- Girare la lampadina in senso antiorario e quindi rimuoverla. Sostituirla con una avente le stesse specifiche.

- Riposizionare il coperchio.]

Afferrare entrambi i lati della griglia portabottiglie ed estrarla nella direzione indicata in (1) e (2). Pulire la griglia portabottiglie e risistamarla nella posizione corretta.

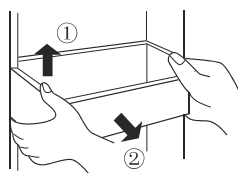
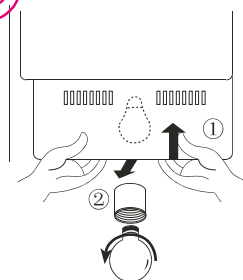

Avvertenza:

I cibi congelati (per es. il gelato) non andrebbero sistemati nella griglia portabottiglie ma invece all'interno del comparto congelatore per evitare che si guastino a causa dell'esposizione a alla variazione di temperatura derivante dall'apertura e chiusura della porta.

Nota sul congelamento

Lasciare che i cibi e le bevande calde si raffreddino a temperatura ambiente prima di sistemarli all'interno del comparto congelatore.

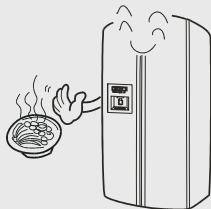

Avvolgere il cibo in porzioni non superiori a 2.5 Kg secondo le esigenze della propria famiglia. Di conseguenza, le porzioni congeleranno più in fretta e la qualità dopo lo scongelamento rimarrà ottimale.



Avvolgere il cibo prima di congelarlo. I pacchetti dovrebbero essere asciutti per evitare che si attacchino l'uno all'altro. Utilizzare solo materiale adatto al congelamento; questo dovrebbe essere forte, privo di odore, sottovuoto e impermeabile onde ridurre al minimo il rischio contaminazione degli odori e la perdita di qualità.

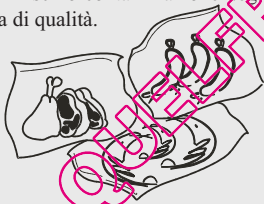

Scrivere sempre il contenuto e la data di congelamento sul pacchetto; non superare la durata di conservazione consigliata onde evitare che la qualità dei cibi si deteriori.

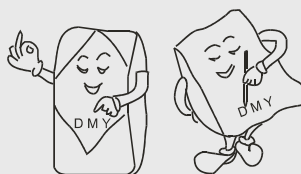

Prendere solamente la quantità necessaria ad essere scongelata. Non ricongelare mai i cibi che sono già stati scongelati.

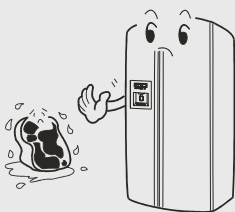

Non sistemare mai in una volta nel congelatore una quantità di cibo superiore alla capacità massima di congelamento.

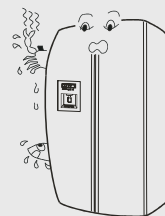

Messa in funzione del dispositivo di formazione del ghiaccio e dell'erogatore

1

Preparazione prima della messa in funzione del dispositivo di formazione del ghiaccio e dell'erogatore

È possibile collegare il dispositivo di formazione del ghiaccio direttamente alla condotta dell'acqua se dotato di filtro (opzione A) o a un contenitore di acqua potabile se dotato di pompa (opzione B).

- Per evitare che si pieghi, tagliare la condotta dell'acqua della giusta misura. La lunghezza massima raccomandata è di 12 m. Il calo di pressione dovuto ad una condotta eccessivamente lunga potrebbe avere effetti negativi sulla capacità del dispositivo di formazione dei cubetti di ghiaccio.
- Tenere la condotta dell'acqua lontana dalle fonti di calore.
- La condotta dell'acqua dovrebbe essere installata e controllata da tecnici qualificati.
- Quando si seleziona l'opzione acqua fresca per la prima volta, tenere premuta la levetta dell'erogatore per un minuto e per più di una volta fino a quando l'acqua non fuoriesca per permettere al serbatoio di acqua all'interno dell'elettrodomestico di riempirsi. Assicurarsi di non tenere premuta la levetta dell'erogatore troppo a lungo, altrimenti la valvola dell'acqua potrebbe surriscaldarsi.

Opzione A:

- Installazione della condotta di fornitura dell'acqua
La pressione dell'acqua fredda fornita al dispositivo per la formazione del ghiaccio dovrebbe essere compresa fra 1,5-8,5 bar.
- Si consiglia di utilizzare acqua potabile per la produzione di cubetti di ghiaccio in quanto il filtro non è in grado di sterilizzare i batteri.

Opzione B:

- La pompa dell'acqua deve essere collegata al proprio sbocco e messa a terra in modo corretto.
- Non è permessa la rimozione o la modifica della pompa dell'acqua e la modifica o riparazione della condotta dell'acqua da parte di persone non autorizzate.
- Per evitare incendi, non conservare o utilizzare prodotti infiammabili come per esempio il carburante in prossimità della pompa dell'acqua.
- La pompa dell'acqua deve essere utilizzata solamente con acqua a temperatura ambiente; non è adatta ad essere utilizzata con sostanze chimiche, succhi di frutta o altri tipi di bevande granulari, caffè o altri liquidi caldi.
- Se la pompa dell'acqua non verrà utilizzata per un lungo periodo di tempo, staccare la spina.
- Controllare periodicamente il serbatoio dell'acqua per assicurarsi che il livello dell'acqua sia sufficiente.
- Non premere, scuotere o colpire la pompa dell'acqua.
- Sistemare la pompa dell'acqua e il contenitore di acqua potabile su una superficie solida e piana.
- Dopo avere aperto il piccolo coperchio del contenitore di acqua potabile, coprire l'apertura con una protezione antipolvere. Portare un'estremità del tubo flessibile sul fondo del contenitore e collegare l'altra estremità all'ingresso della pompa dell'acqua (indicato dal simbolo INGRESSO). Collegare l'estremità di un altro tubo flessibile all'uscita della pompa dell'acqua (indicato dal simbolo USCITA) e l'altra estremità all'ingresso della valvola dell'acqua posto sul retro del frigorifero.

Funzionamento del dispositivo formazione ghiaccio e dell'erogatore

2

Precauzioni

- Non collegare la condotta dell'acqua del dispositivo per la formazione di ghiaccio quando la temperatura si trova sotto gli 0 °C, altrimenti la condotta congelarsi.
- Aprire la valvola e far fuoriuscire l'acqua per verificare che non vi siano perdite lungo la condotta. Chiudere la valvola quando l'acqua appare chiara e pulita.
- Il dispositivo per la formazione del ghiaccio non è operativo fino a quando la temperatura non abbia raggiunto i -15 °C o inferiore. Non utilizzare i primi cubetti di ghiaccio.)
- Una volta avviato l'elettrodomestico, verificare che la condotta dell'acqua sia posizionata correttamente per evitare che venga schiacciata o danneggiata.
- Il dispositivo per la formazione del ghiaccio deve essere installato da una persona autorizzata.
- Il dispositivo per la formazione del ghiaccio deve essere collegato al tubo dell'acqua fredda standard.
- Se l'indicatore dell'erogatore di acqua non funziona, contattare il servizio di assistenza clienti o un tecnico qualificato per la riparazione.

3

Funzionamento del dispositivo per la formazione di ghiaccio

Ciascun ciclo produce otto cubetti di ghiaccio. La produzione di cubetti di ghiaccio dipende dalla variazione della temperatura ambiente e dalla frequenza di apertura della porta.



Avvertenza: Lasciare che l'elettrodomestico sia in funzione per almeno 24 ore prima di procedere alla formazione di cubetti di ghiaccio.

Non utilizzare i primi cubetti di ghiaccio dopo aver avviato l'elettrodomestico per la prima volta o dopo un lungo periodo di inattività.

Sistemare i cubetti di ghiaccio manualmente per assicurarsi che la vaschetta sia stata riempita.

È possibile che alcuni degli otto cubetti di ghiaccio prodotti in un ciclo si attacchino l'uno all'altro.

Rimozione e installazione della vaschetta portagiaccio

Rimozione della vaschetta portagiaccio

Premere verso l'interno la sezione centrale della vaschetta portagiaccio e toglierla dal suo ripiano.

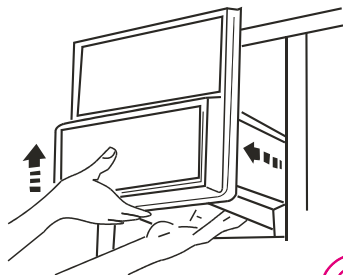

Riposizionamento della vaschetta portagiaccio

Far scorrere la vaschetta portagiaccio nel canale da entrambi i lati della manica interna fino a quando si trova nella posizione corretta.

Se non è possibile fissare la vaschetta portagiaccio nella corretta posizione, estrarla di nuovo, ruotare il supporto di 90° e quindi inserire di nuovo la vaschetta di modo che la morsa si incastri al canale.

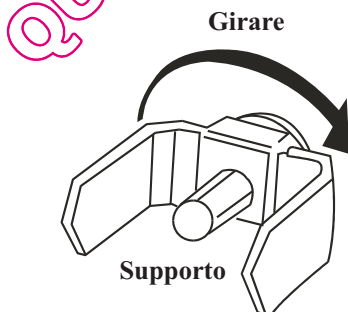

Funzionamento dell'erogatore

Funzionamento dell'erogatore

Selezionare ghiaccio tritato, acqua fresca o cubetti di ghiaccio. Premere leggermente la levetta del ghiaccio/acqua come mostrato in figura.

(1) Erogazione di ghiaccio tritato

- Premere il pulsante appropriato di modo che l'indicatore ghiaccio si accenda.
- Premere leggermente contro la levetta così da far scendere il ghiaccio tritato.

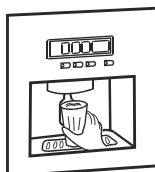

(2) Erogazione di cubetti di ghiaccio

- Premere il pulsante appropriato di modo che l'indicatore cubetti di ghiaccio si accenda.
- Premere leggermente contro la levetta così da far scendere i cubetti di ghiaccio.

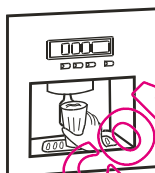

(3) Erogazione di acqua fresca

- Premere il pulsante appropriato di modo che l'indicatore acqua fresca si accenda.
- Premere leggermente contro la levetta così da far scendere l'acqua fresca.

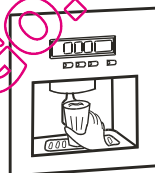

Erogazione di ghiaccio tritato

- Anche se si seleziona l'opzione cubetti di ghiaccio, è possibile che scenda allo stesso tempo anche del ghiaccio tritato. È altresì possibile che l'erogazione di ghiaccio tritato sia mista a qualche cubetto di ghiaccio.
- Quando si seleziona frequentemente l'opzione ghiaccio tritato, è normale che del ghiaccio si formi attorno allo sbocco il quale tuttavia evaporerà.
- Tenere il bicchiere vicino all'erogatore per evitare che il ghiaccio cada fuori.

Erogazione di acqua fresca

- A causa della presenza di aria all'interno della condotta dell'acqua, è possibile che l'acqua fresca non sia immediatamente disponibile dopo l'installazione. In questo caso, tenere premuta la levetta dell'erogatore per almeno due minuti per evacuare l'aria rimasta.
- Dopodiché, l'acqua erogata sarà sempre più fresca.
- L'acqua fresca non contiene cubetti di ghiaccio. Per abbassare la temperatura dell'acqua fresca, aggiungervi ghiaccio tritato o cubetti di ghiaccio.



Avvertenza: Tenere dita e oggetti lontani dall'erogatore.

Precauzioni nell'utilizzo dell'erogatore

Precauzioni

Queste istruzioni si riferiscono solamente ai prodotti dotati di dispositivo di erogazione cubetti di ghiaccio, tritaghiaccio ed erogatore di acqua fresca.

- Non utilizzare bicchieri troppo alti o troppo bassi.
- Tenere il bicchiere il più vicino possibile allo sbocco per evitare che i cubetti di ghiaccio cadano od ostruiscano l'erogazione dei cubetti di ghiaccio.
- Lo sbocco si chiude cinque secondi dopo l'erogazione dei cubetti di ghiaccio.
- Quando si desidera avere dei cubetti di ghiaccio, tenere il bicchiere sotto lo sbocco per 2-3 secondi dopo aver rilasciato l'interruttore in quanto potrebbero scendere altri cubetti di ghiaccio.
- Quando si desidera prendere dell'acqua, tenere il bicchiere sotto lo sbocco per 10-20 secondi dopo aver rilasciato l'interruttore in quanto potrebbe scendere altra acqua.
- Svuotare con regolarità il vassoio di recupero dell'acqua e rimuovere le gocce di acqua dall'erogatore con un panno.
- Quando si desidera prendere dei cubetti di ghiaccio dopo aver selezionato la funzione ghiaccio tritato, è possibile che scenda qualche pezzetto di ghiaccio rimasto.
- Rimuovere qualsiasi rimasuglio di ghiaccio dallo sbocco per evitare che si ingorghi.
- Non mettere bevande o altro tipo di alimento nel contenitore per i cubetti di ghiaccio in quanto questa operazione potrebbe danneggiarlo.
- Per evitare di farsi male, non toccare lo sbocco del ghiaccio con le mani e non rimuovere il coperchio del dispositivo per i cubetti di ghiaccio.
- Non utilizzare i primi sette bicchieri circa di acqua e i primi 20 cubetti di ghiaccio circa dopo aver avviato l'elettrodomestico per la prima volta o dopo un lungo periodo di inattività.
- Non mettere altri cubetti di ghiaccio se non quelli prodotti dall'elettrodomestico nel contenitore per il ghiaccio in quanto non potrebbero scendere o essere tritati nel modo corretto.
- Una conduttura per la fornitura di acqua insufficiente potrebbe causare l'erogazione di cubetti di ghiaccio troppo piccoli. Al contrario una fornitura di acqua eccessiva causerà l'erogazione di cubetti troppo grandi. Inoltre l'acqua in eccesso potrebbe riversarsi nel contenitore del ghiaccio causando l'attaccamento dei cubetti. Regolare il rubinetto oppure rivolgersi ad un tecnico autorizzato.



Avvertenza: La valvola e il relè potrebbero fare rumore durante l'erogazione dei cubetti di ghiaccio

Sbrinamento • Pulizia

Sbrinamento

L'elettrodomestico è dotato di sbrinamento automatico.



Pulizia

Pulire regolarmente il frigorifero per evitare l'accumulo di odori.

- Per ragioni di sicurezza, scollegare prima il cavo di alimentazione.
- Pulire l'elettrodomestico con uno straccio morbido o spugna e con acqua tiepida alla quale è possibile aggiungere un po' di detersivo neutro per stoviglie.
- Asciugare con uno straccio.

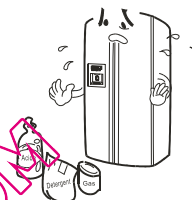

Avvertenza: Non utilizzare oggetti appuntiti, spazzole di metallo o i seguenti solventi chimici:
Sostanze abrasive, vernici, amyl acetato, acqua calda, acido, detersivi alcalini, ecc.



Avvertenza: Non versare acqua all'interno dell'elettrodomestico.
Utilizzare uno straccio o una spugna per lavare e asciugare i controlli e le luci.

- Assicurarsi di pulire regolarmente la guarnizione della porta.



Inattività

Nell'eventualità di interruzione di corrente

Anche in estate, è possibile mantenere il cibo fresco per varie ore durante un'interruzione di corrente.

- Nell'eventualità di un'interruzione di corrente, evitare di inserire altro cibo nell'elettrodomestico e di aprire le porte.
- Se avvisati di una probabile interruzione di corrente, prendere dei cubetti di ghiaccio e sistemarli nella parte superiore del frigorifero.

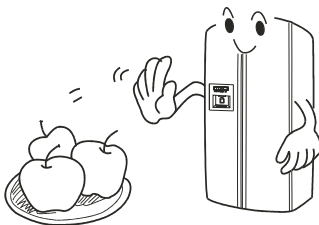

Avvertenza:

Un calo di temperatura nel comparto congelatore, causato dall'interruzione di corrente o da malfunzionamento di altro tipo, riduce la durata di conservazione e la qualità dei cibi.

Messa in inattività dell'elettrodomestico

Se l'elettrodomestico deve rimanere inattivo per un lungo periodo di tempo, è necessario premere il pulsante della corrente e scollegare il cavo.

Pulire l'elettrodomestico come indicato. Durante il periodo di inattività, le porte devono rimanere aperte per evitare la formazione di odori.

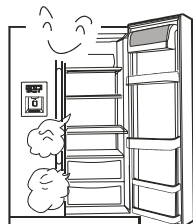

Avvertenza: Evitare di rendere l'elettrodomestico inoperativo in quanto questo accorcerebbe la durata di funzionamento.



Avvertenza: Attendere almeno cinque minuti prima di riaccendere l'elettrodomestico.

Inoperatività

Se siete in vacanza

- Prima di una lunga vacanza, spegnere l'elettrodomestico, rimuovere il cibo e il ghiaccio, pulire l'interno e lasciare la porta aperta per evitare la formazione di odori.



Trasporto

- Scollegare il cavo di alimentazione.
- Togliere il cibo dal frigorifero.
- Assicurare i ripiani, i cassetti e i cestelli con nastro adesivo.
- Chiudere la porta e fissarla con nastro adesivo.
- Durante il trasporto, non inclinare l'elettrodomestico oltre i 45° (rispetto alla posizione verticale) altrimenti si potrebbero causare danni al funzionamento del sistema di raffreddamento.

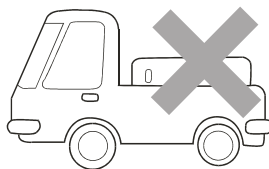
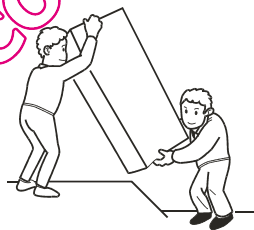

Avvertenza

Non trasportare l'elettrodomestico o sistemarlo in posizione orizzontale

Risoluzione dei problemi

Una prolungata attività e un aumento della temperatura dell'involucro e del compressore sono normali durante la messa in funzione iniziale.

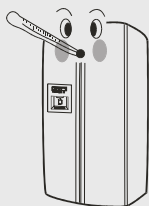

Alcuni dei rumori emessi durante l'attività iniziale o la fase di avvio scompariranno in regime di funzionamento normale.

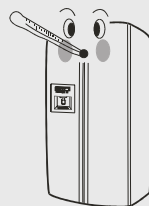

Durante l'attività iniziale, l'involucro dell'elettrodomestico potrebbe surriscaldarsi per evitare la condensazione.

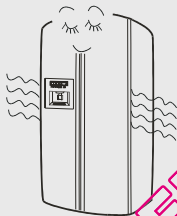

Al momento della messa in funzione e durante il funzionamento, il compressore potrebbe emettere rumore al momento di avviarsi o fermarsi.

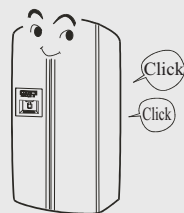

Il rumore del liquido refrigerante che scorre lungo l'evaporatore e il compressore è normale. Un rumore continuo o intermittente del fluido dopo un periodo di attività è normale.

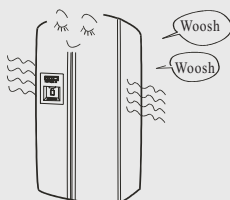

Durante lo sbrinamento, l'acqua gelata potrebbe gocciolare sugli elementi di riscaldamento causando rumori nell'evaporatore.

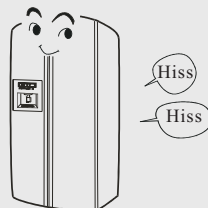

Risoluzione dei problemi

Quando in funzione, la ventola fa rumore.

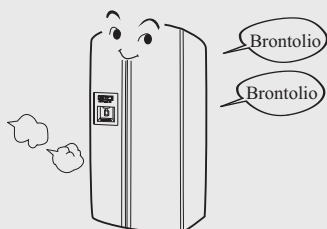

Il consumo energetico specificato ad una temperatura ambiente di 25 °C e 5 °C nel frigorifero e -18 °C nel congelatore dopo 24 ore di normale funzionamento è conforme agli standard imposti dal governo. Un consumo di energia maggiore è normale se nel congelatore si trova una grande quantità di cibo e quando la porta dell'elettrodomestico viene aperta di frequente e per lo lungo tempo

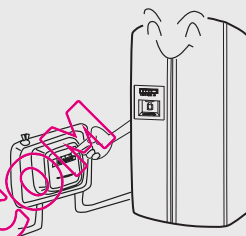

Le intercapedini dell'evaporatore potrebbero fare rumore al cambiamento della temperatura.

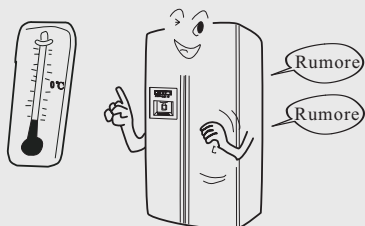

Asciugare la condensa che si potrebbe formare all'esterno e nel braccio centrale in presenza di forte umidità con un panno morbido.

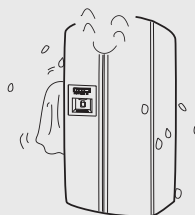

Assistenza clienti

Se si dovesse verificare un malfunzionamento impossibile da risolvere nel modo descritto di seguito, contattare l'assistenza clienti più vicina. Nell'eventualità, indicare il nome completo del modello, il numero di serie e l'elenco dei pezzi di ricambio. (Vedere etichetta sul retro.)



Confermare quanto segue prima di procedere alla riparazione.

L'unità non si raffredda



L'elettrodomestico non è collegato all'alimentazione (spina, via d'uscita, fuso) o è spento.

La tensione è troppo bassa.

La luce non si accende



La lampadina è bruciata.

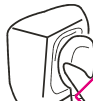

L'elettrodomestico non è collegato alla presa di corrente.

Rumori inusuali



Attenzione: Non trasportare o posizionare l'elettrodomestico orizzontalmente

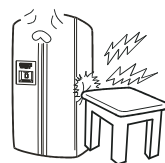

L'elettrodomestico è a contatto con il muro o qualche altro oggetto

La temperatura non è sufficientemente fredda

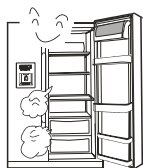

La porta non è completamente chiusa, viene aperta di frequente e rimane aperta per troppo tempo

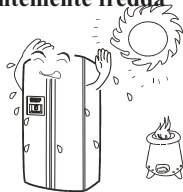

Esposto alla luce diretta del sole, a una stufa o altra fonte di calore.



Ventilazione insufficiente. Il retro o i lati dell'elettrodomestico sono ostruiti.

Assistenza postvendita

Confermare quanto segue prima di effettuare una riparazione

Il compressore è in funzione spesso e per periodi di tempo prolungati

- Ciò è normale durante la messa in funzione.
- Normale dopo aver sistemato grandi quantità di cibo.
- La porta non è completamente chiusa.
- La porta viene aperta di frequente.
- La temperatura dell'ambiente è alta.
- Impostazione sbagliata della temperatura. Vedere "Messa in funzione".
- Ventilazione insufficiente

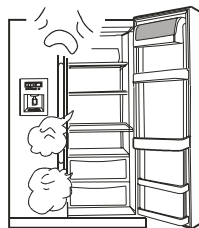

Il cibo è ricoperto di brina o ghiaccio

- Normale se il cibo privo di involucro si trovasse nel congelatore.
- La porta non è completamente chiusa.
- La porta viene aperta di frequente o rimane aperta per troppo tempo.
- Il cibo viene messo troppo vicino alla presa d'aria.

Odore inusuale

- L'involucro del cibo dall'odore particolarmente forte è inappropriato.
- Il cibo è andato a male.
- L'interno necessita di essere pulito.



Il dispositivo per la formazione di ghiaccio non funziona correttamente.

● I cubetti di ghiaccio non sono separati. Rimuovere il blocco di ghiaccio, smuozzarlo e rimettere i pezzi di ghiaccio singoli di nuovo nel contenitore?

● Se conservati per troppo tempo, i cubetti di ghiaccio si attaccano l'uno all'altro.

● Regolare la fornitura di acqua se i cubetti di ghiaccio sono troppo piccoli o troppo grandi.

● Nell'eventualità di un'interruzione di corrente, svuotare, pulire, asciugare e riposizionare la vaschetta portaghiaccio per evitare che i cubetti di ghiaccio, sciogliendosi, bagnino il comparto congelatore.

Assistenza clienti

L'erogatore non eroga

- Assenza di cubetti di ghiaccio nell'apposito contenitore. Attendere fino a quando i cubetti di ghiaccio verranno rilasciati.
- La temperatura del congelatore è troppo alta. Abbassare la temperatura del congelatore per migliorare la prestazione del dispositivo per la formazione di cubetti di ghiaccio.
- La valvola di erogazione dell'acqua è chiusa. Aprire la valvola di erogazione dell'acqua.
- La porta del congelatore o del frigorifero non è chiusa correttamente. Chiudere tutte le porte dell'elettrodomestico.

L'erogatore è ostruito

- L'acqua di sbrinamento ha congelato lo sbocco a causa di lunghi periodi di inattività, grandi variazioni di temperatura o picchi di tensione. Svuotare, pulire, asciugare e riposizionare il contenitore del ghiaccio.
- I cubetti di ghiaccio sono bloccati fra il dispositivo e il contenitore. Rimuovere i cubetti di ghiaccio.
- I cubetti di ghiaccio sono attaccati l'uno all'altro. Utilizzare l'erogatore più spesso.
- Nell'erogatore sono stati messi altri cubetti di ghiaccio. L'erogatore è in grado di utilizzare solamente i cubetti di ghiaccio prodotti dal dispositivo.

QUELFRIGO.COM



Il simbolo  sul prodotto e sull'imballaggio indica che il prodotto non deve essere considerato quale normale rifiuto domestico. Deve invece essere portato nei centri per la raccolta di materiali riciclabili che preveda il ritiro di materiale elettrico ed elettronico. Gettando il prodotto nel modo corretto, si contribuisce alla conservazione dell'ambiente e al benessere di tutti i cittadini. Disfarsi del prodotto in modo inappropriato è pericoloso per la salute e per l'ambiente. Per ottenere ulteriori informazioni sulla modalità di riciclaggio del prodotto, rivolgersi al comune di competenza, al servizio di gestione dei rifiuti oppure al negozio dove è stato acquistato. pericoloso per la salute e per l'ambiente. Per ottenere ulteriori informazioni sulla modalità di riciclaggio del prodotto, rivolgersi al comune di competenza, al servizio di gestione dei rifiuti oppure al negozio dove è stato acquistato.

Haier

Vivir con inspiración

Combo nevera/congelador

Manual de usuario

HRF-663ISB2*

HRF-663CJR*

***=blank, WW, HS, SS**

QUELFRIGO.COM

Muchas gracias por haber adquirido un frigorífico de marca Haier. Este manual le ayudará a instalar y manejar apropiadamente su nuevo electrodoméstico. Para futuras referencias, por favor escriba el modelo y el número de serie en los espacios que encontrará más abajo.

Puede obtener esa información del producto en la etiqueta que encontrará dentro del frigorífico.

Número de modelo:

Número de serie:

Fecha de compra

Contenidos

Primeras operaciones

| | |
|---|-------|
| Características del frigorífico | 1 |
| Componentes | 2 |
| Precauciones | 3-5 |
| Preparación | 6-9 |
| Extracción de la puerta | 10-11 |
| Montaje del combo nevera/congelador | 12 |
| Inicio | 13 |
| Funcionamiento de la pantalla digital | 14-19 |

Notas sobre el compartimento de la nevera

| | |
|--------------------------------------|-------|
| Compartimento de la nevera | 20-22 |
| Notas sobre refrigeración | 23 |
| Consejos para la refrigeración | 24 |

Notas sobre el compartimento del congelador

| | |
|---|-------|
| Compartimento del congelador | 25 |
| Notas sobre la congelación | 26 |
| Operación de fabricar hielo y dispensador | 27-28 |
| Extracción e instalación del envase de cubos de hielo | 29 |
| Operación del dispensador | 30 |
| Precauciones del dispensador | 31 |

Descongelación Limpieza Desconexión

| | |
|----------------------|-------|
| Descongelación | 32 |
| Limpieza | 32 |
| Desconexión | 33-34 |

Resolución de problemas y Atención al Cliente

| | |
|-------------------------------|-------|
| Resolución de problemas | 35-36 |
| Apoyo al Cliente | 37-39 |

- Antes de empezar, asegúrese de haber leído el manual.
- Mantenga el manual en un sitio seguro.

Las características de su frigorífico

Su Combo nevera/congelador marca Haier está equipado con numerosas características innovadoras, que ahorran espacio y consumen poco.

- (1) Máquina de hacer cubitos de hielo
Máquina automática que hace cubitos de hielo, potente picahielos, con dispensador de agua refrigerada.
- (2) Estantes de vidrio deslizables
Estantes deslizables y recipientes en los compartimentos de la nevera y el congelador que hacen que el almacenaje de la comida sea sencillo. Con las puertas totalmente abiertas, todos los estantes pueden ser extraídos para su limpieza.
- (3) Estrecho perfil con un espacioso interior
Este Combo nevera/congelador ha sido desarrollado de acuerdo con los deseos de nuestros clientes. Gracias a los últimos materiales aislantes que ahorran espacio, los compartimentos de nevera y congelador ofrecen ahora incluso más espacio. Los estantes y recipientes están hechos con vidrio de alto grado de seguridad.
- (4) El compartimento del congelador está equipado con un sistema de fácil manejo y que no crea escarcha y puede congelar la comida rápida y uniformemente.
- (5) La temperatura se ajusta antes de la descongelación
- (6) Indicador de problemas automático
- (7) Este Combo nevera/congelador está equipago con un condensador, y el aire frío circula gracias a un ventilador para alcanzar el frío óptimo.
- (8) Aviso con pitido cuando la puerta está abierta
Un pitido suena intermitentemente cuando se ha dejado la puerta abierta de forma permanente o no se ha cerrado correctamente.
- (9) Modo Inteligente

El enfriamiento óptimo se ajusta automáticamente en relación a las temperaturas del interior y del entorno.

Componentes

Congelador

Nevera

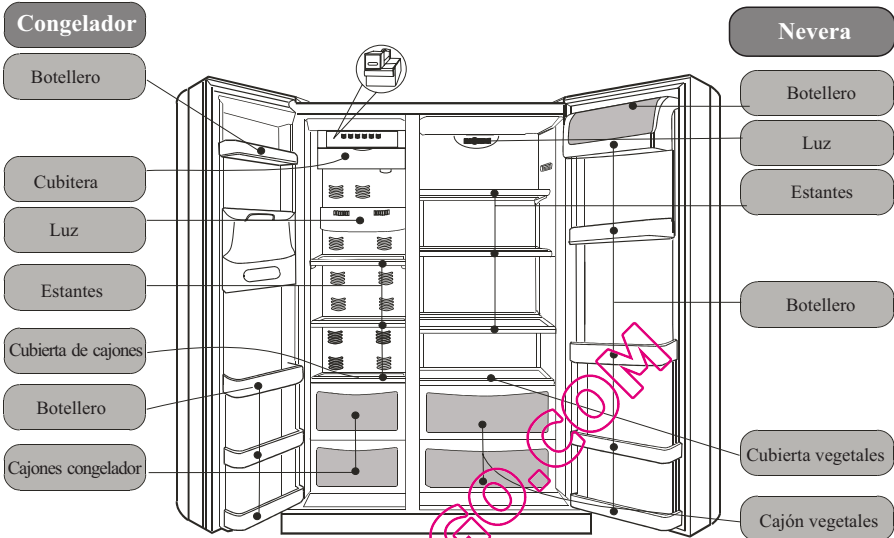

Notas

- El enchufe de la corriente debe quedar accesible después de la instalación del electrodoméstico. Si está dañado, el cable eléctrico del electrodoméstico debe ser sustituido por el fabricante, el servicio al consumidor o una persona cualificada para prevenir cualquier riesgo.
- Compruebe que el electrodoméstico no haya sufrido daños durante el transporte. No conecte el electrodoméstico si está dañado. En caso de daños, contacte con su proveedor.
- Asegúrese de que ninguna parte del circuito refrigerante se haya dañado en el transporte y la instalación del electrodoméstico. Si el circuito refrigerante se ha dañado, manténgalo apartado de fuentes de fuego o chispas y airee a fondo la habitación.
- Los niños a menudo no reconocen los peligros relacionados con el manejo de los electrodomésticos caseros. Por lo tanto, se debe autorizar a los niños y personas con discapacidades a usar el frigorífico bajo la supervisión de una persona cualificada. No deje que los niños jueguen con el electrodoméstico.
- Para prevenir daños en el electrodoméstico, las salidas de ventilación no deben estar cubiertas o bloqueadas.
- No utilice ningún dispositivo mecánico o artificial o cualquier otra herramienta que no esté recomendada por el fabricante para acelerar el proceso de descongelación.
- No opere con ningún dispositivo eléctrico dentro del área de almacenamiento de la comida, a menos que se lo indique el fabricante.

Nuestra compañía está prosperando continuamente para mejorar todos los modelos y versiones. Por esa razón, esperamos que pueda aceptar nuestro derecho a cambiar la apariencia, equipamiento o funcionamiento.

Precauciones

Este electrodoméstico necesita un suministrador eléctrico de 220-240V/50Hz.

Si el voltaje está fuera de la escala de 187-242V, pueden ocurrir fallos y daños de control, termostato o compresor, a menos que se instale un regulador de al menos 750W.

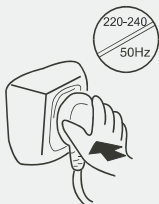

Se necesita una salida base. El electrodoméstico está equipado con un enchufe regular a prueba de golpes, cuya base no debe de ser desabilitada. El enchufe del electrodoméstico debe estar siempre accesible.

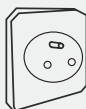

No dañe el cable eléctrico.

*Nunca tire del enchufe por el cable, agarre el enchufe y tire.

*No coloque el cable eléctrico bajo el electrodoméstico ni camine sobre él.

*Asegúrese de que no dañe el cable eléctrico cuando aparte el electrodoméstico de la pared.

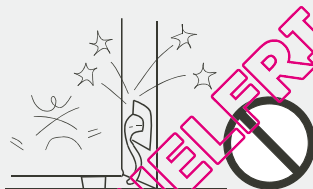

Si el cable eléctrico está dañado o si el enchufe está roto o desgastado, el cable eléctrico debe ser sustituido por otro igual, disponible en el fabricante o atención al cliente. El cable eléctrico sólo puede ser repuesto por el fabricante, atención al cliente o una persona igualmente calificada.



En caso de escape de gas u otra sustancia inflamable:

*Cierre la válvula.

*Abra las puertas y ventanas.

*No saque ni inserte el cable del electrodoméstico.



Retire el enchufe:

* Antes de limpiar o reparar

* Cuando reponga una bombilla fundida



Precauciones

Nunca ponga materiales inflamables, explosivos o corrosivos en el frigorífico.



Este electrodoméstico está pensado estrictamente para almacenar y enfriar comida. No es apropiado para almacenar cosas como vacunas, bacterias o muestras químicas, que necesitan temperaturas específicas.

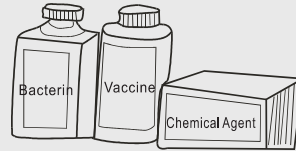

No almacene combustible u otros productos inflamables cerca del electrodoméstico.

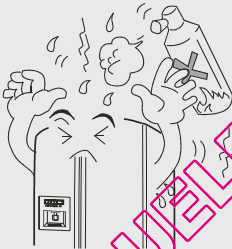

No coloque microondas, reguladores de voltaje o tiras eléctricas sobre el electrodoméstico. No opere con aparatos eléctricos y similares dentro del frigorífico (excepto si el fabricante se lo dice).



Para evitar lesiones, no deje que los niños suban o se cuelguen de la puerta del electrodoméstico.



Una vez que se ha iniciado el electrodoméstico, no toque el interior del compartimento del congelador con las manos mojadas, se pueden quedar pegadas a la superficie.



Precauciones

Para evitar lesiones, mantenga los dedos apartados de la rendija de la puerta cuando abra o cierre la puerta. Mantenga a los niños apartados de la puerta cuando se abra o se cierre.



No vierta agua en el electrodoméstico ni en las zonas húmedas.



Los frigoríficos sólo deben ser reparados o alterados por profesionales. Una reparación inapropiada puede considerar daños considerables. Por favor, contacte con nuestro vendedor o apoyo al cliente si necesita reparación o modificación



No introduzca botellas o latas en el congelador. Pueden estallar si se congelan.



Extraiga el enchufe en caso de apagón, reparación o limpieza.

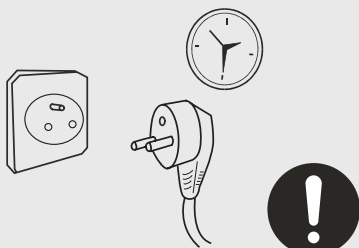

Cuando ordene el electrodoméstico, extraiga la puerta o cierre hermético y los estantes para prevenir que los niños jueguen y se queden encerrados poniendo sus vidas en peligro.

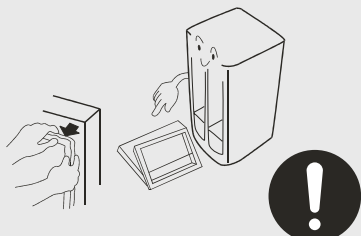

Preparaciones

1

Desembalado

Retire el material de embalaje por completo, incluyendo la goma espuma de abajo y los trozos de cinta que sujetan los accesorios.

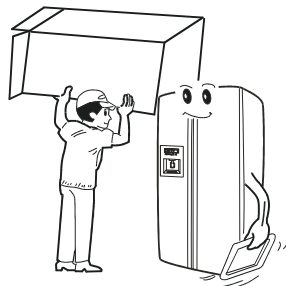

2

Separe y cuente los accesorios incluidos.

Compruebe los artículos en la caja con la lista de embalaje.
En caso de algún desajuste, por favor contacte con su proveedor.

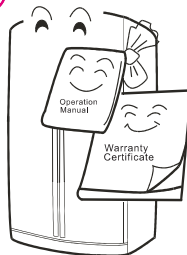

3

Instale el electrodoméstico en una zona apropiada.

(Detalles en “Instalación”.)

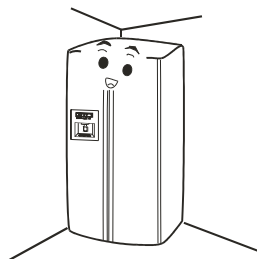

Preparación

4

Añadir el molde para los pies

Abra las puertas de la nevera y del congelador, retire el molde del compartimento de la nevera y luego ajústelo como se muestra en la ilustración.

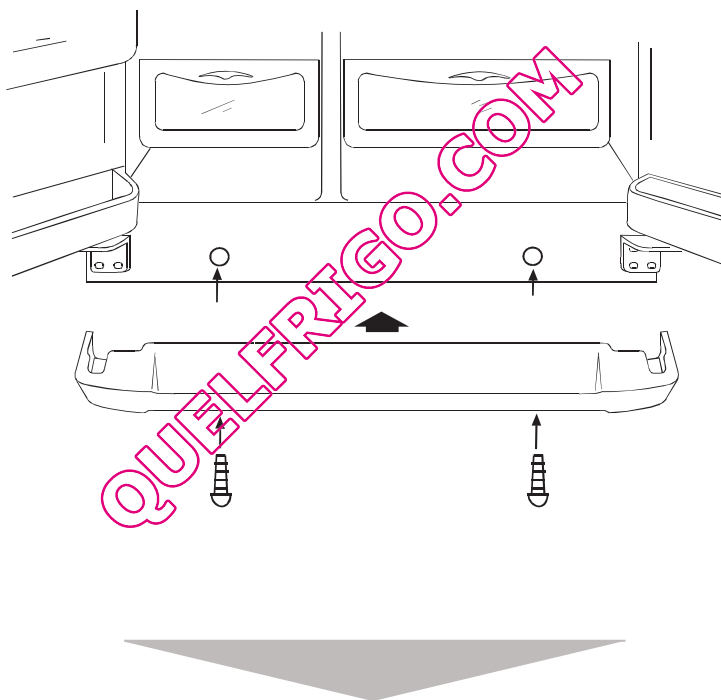

Preparación

5

Siga las instrucciones siguientes para montar el mango de la puerta:

- 1) Inserte el gancho del mango (1) en el conector (2) (como muestra la ilustración 1). A continuación, tire hacia abajo del mango con fuerza hasta que la parte superior del mango y la parte superior de la puerta queden enrasadas (como muestra la ilustración 2).
- 2) Coloque los tornillos de fijación (3) en los orificios (4) utilizando un destornillador (como muestra la ilustración 3).
- 3) Para desmontar el mango de la puerta, lleve a cabo los pasos de montaje en orden inverso.



Ilustración 1



Ilustración 2

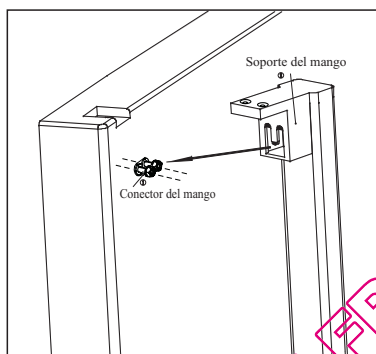

Ilustración 3

Atención:

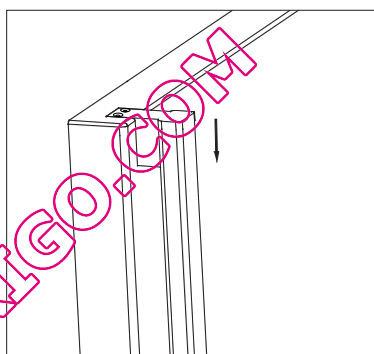
Si no existe ninguna necesidad especial, no desmonte el mango de la puerta del refrigerador. Si resulta necesario cambiar el mango, póngase en contacto con un técnico.

Preparación

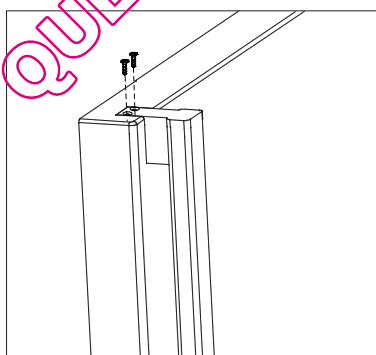
- 6 Se recomienda limpiar el interior antes de iniciar el electrodoméstico. (Vea detalles en “Limpieza”.)

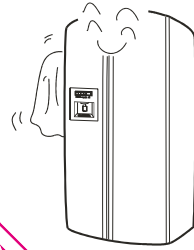

7

Reposo

Tras la limpieza, deje reposar el electrodoméstico por lo menos seis horas antes de encenderlo o iniciarlo.

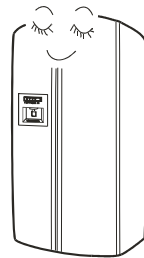

Extracción de la puerta

Extracción de la puerta

Si la puerta de su casa es demasiado estrecha, extraiga la puerta del frigorífico e introdúzcalo primero por el lado estrecho.

- 1) Retire el molde de los pies y luego libere el enganche del agua.

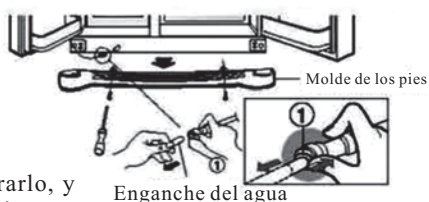

Deslice el molde de los pies hasta retirarlo, y luego libere el enganche del agua mientras presiona el área (1) como se muestra en la ilustración.

- 2) Retire la puerta del congelador.

1) Desatornille la cobertura de las bisagras. Desconecte todos los cables excepto el de toma de tierra.

2) Retire el tornillo de la bisagra superior en la dirección que marca la flecha (1). Después, levante la bisagra superior en la dirección que marca la flecha (2).

3) Levante la puerta del congelador para extraerla. Después, levante la puerta lo suficiente como para retirar la línea de flotación.

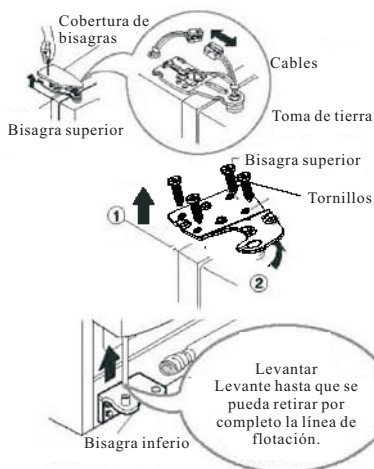

Extracción de la puerta

3

Extraiga la puerta del congelador.

1) Afloje los tornillos de la cobertura de la bisagra. Desconecte todos los cable excepto la toma de tierra.

2) Retire el tornillo de la bisagra superior en la dirección que marca la flecha (1). Después, levante la bisagra superior en la dirección que marca la flecha (2).

3) Levante la puerta del compartimento del congelador para extraerla.

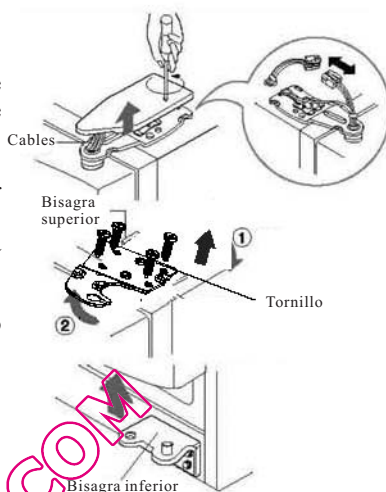

4

Deslice el frigorífico a través de la puerta abierta.

Deslice el frigorífico a través de la puerta abierta como se muestra en la ilustración.

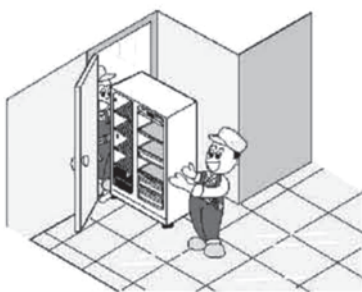

5

Recolocación de las puertas.

Introduzca en la casa las puertas, y luego recolóquelas siguiendo los pasos de extracción al revés.

Iniciación del Combo nevera/congelador

Asegúrese de elegir una superficie lisa y llana para la colocación. Use apoyos fuertes y a prueba de fuego para corregir cualquier desigualdad en el suelo. Al girar un pie del electrodoméstico en el sentido de las agujas del reloj, éste se eleva. Al girarlo en el sentido contrario a las agujas del reloj, baja.

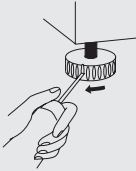

Ajuste de la puerta

Si la puerta del compartimento del congelador está más baja que el congelador, inserte la llave en la ranura del tornillo izquierdo y gírela en la dirección que indica la flecha hasta que ambas puertas tengan la misma altura.

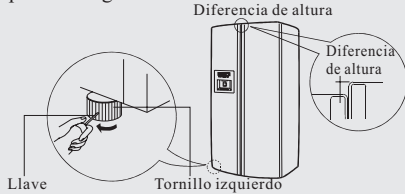

Proteja la localización de la luz solar directa o fuentes de calor.

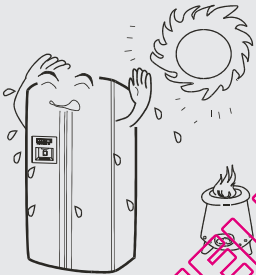

Si la puerta del compartimento de la nevera está más baja que la del compartimento de la nevera, inserte la llave en la ranura del tornillo izquierdo y gírela en la dirección que indica la flecha hasta que ambas puertas estén al mismo nivel.

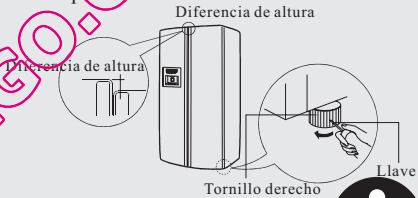

Evite una localización húmeda. Retire el agua y la suciedad con un trapo suave.

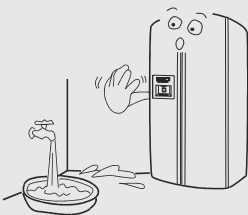

Asegúrese de dejar al menos 10 cm de espacio alrededor del electrodoméstico. Cuando instale el electrodoméstico en la localización elegida, deje al menos 25 cm de espacio a los lados y 5 cm por encima y por detrás.

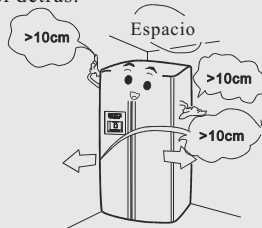

Inicio

1

Conexión eléctrica

Tras conectarlo a la red, el electrodoméstico se ajusta a los modos Inteligente y Hielo Picado.

Este electrodoméstico tiene una función de memoria que, en caso de fallo eléctrico, almacena automáticamente el modo de funcionamiento que se estaba usando y lo restablece cuando vuelve la electricidad

2

Modos de funcionamiento

Recomendación:

El modo Inteligente permite al electrodoméstico alcanzar el efecto de frío óptimo y que más energía ahorra, a pesar de las variaciones de temperatura ambiente y sin necesidad de que seleccione nada.

Elija un modo de funcionamiento entre los siguientes.

(1) Modo inteligente: Si no tiene requerimientos especiales, se recomienda elegir el modo de funcionamiento inteligente. Presione el botón Inteligente una vez; el indicador se enciende y el electrodoméstico se inicia automáticamente. (Vea detalles en la sección “Características”.)

(2) Modo manual: Ajuste la temperatura manualmente usando los botones de ajuste de temperaturas.

3

Introducir comida

Deje que el frigorífico funcione vacío un tiempo. Comience a introducir alimentos en el frigorífico sólo cuando se ha enfriado lo suficiente.



Por favor tenga en cuenta que los cambios en los ajustes de temperatura son progresivos.

Esto depende de las variaciones de la temperatura ambiente, si se abre la puerta muy a menudo y de la cantidad de comida introducida.

Funcionamiento de la pantalla digital

1

Panel de control

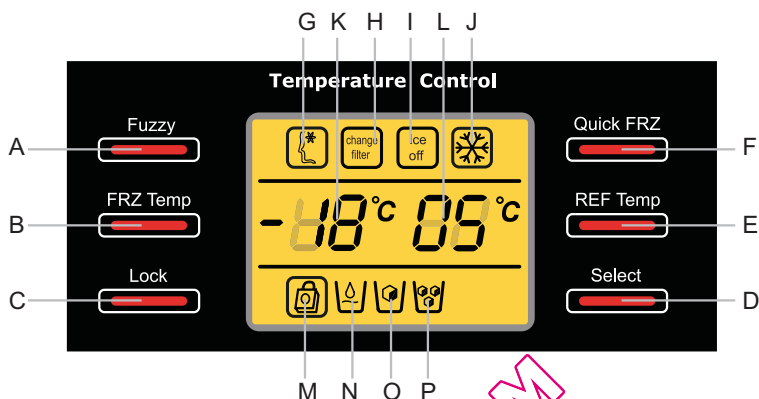

- | | |
|--|---|
| A --- Lógica difusa | K --- Indicador de temperatura del congelador |
| B --- Temperatura del congelador | L --- Indicador de temperatura del refrigerador |
| C --- Función de bloqueo | M --- Indicador de la función de bloqueo |
| D --- Hielo / Agua | N --- Indicador de selección de agua |
| E --- Temperatura del refrigerador | O --- Indicador de selección de hielo en cubos |
| F --- Congelación rápida | P --- Indicador de selección de hielo triturado |
| G --- Indicador de lógica difusa | |
| H --- Indicador del filtro de agua | |
| I --- Indicador del generador de hielo | |
| J --- Indicador de congelación rápida | |

2

Función de Lógica difusa

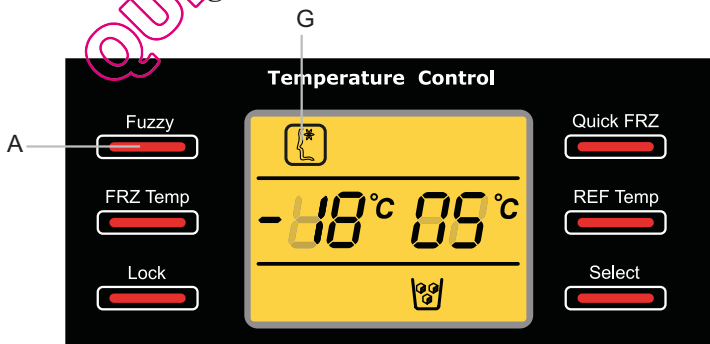

Si la función de Lógica difusa se encuentra activa, el aparato ajustará automáticamente la temperatura interior de acuerdo con la temperatura ambiente. La función de lógica difusa se activa y desactiva pulsando el botón A; el indicador de Lógica difusa G se enciende o apaga según el estado de la función.

Uso de la pantalla digital

3 Congelación rápida

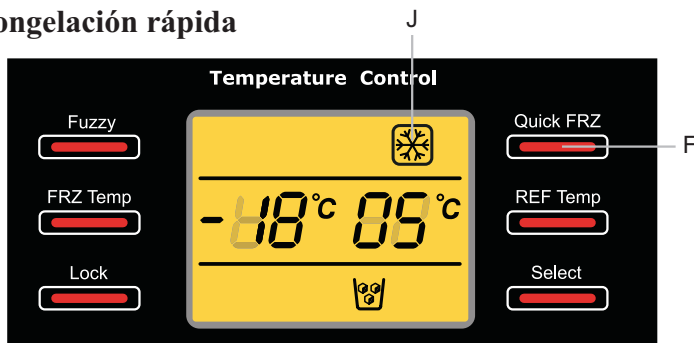

La función de Congelación rápida ha sido diseñada para conservar el valor nutricional de los alimentos al congelarlos completamente en el periodo más corto de tiempo posible. Si desea utilizar la función de 'Congelación rápida', pulse el botón F. El indicador J se iluminará, indicando que la función se encuentra en estado operativo. Esta función se desactiva automáticamente 3 horas después de su activación. Si desea desactivar la función de 'Congelación rápida' mientras el aparato permanece en estado de 'Congelación rápida', vuelva a pulsar el botón F; el indicador J se apagará.

4 Configuración y ajuste de la temperatura

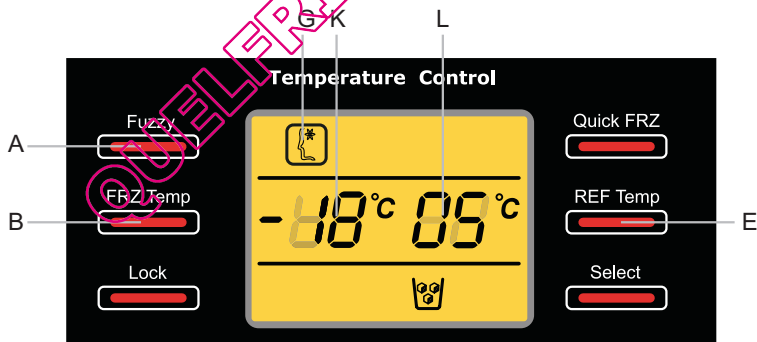

El aparato funciona de forma predeterminada en el modo de Lógica difusa. Sin embargo, es posible desactivar dicho modo pulsando el botón de Lógica difusa A, tras lo cual se apagará el indicador G.

Configure y ajuste la temperatura del siguiente modo (la función de Lógica difusa debe estar desactivada):

Para ajustar la temperatura del refrigerador en estado de desbloqueo, pulse el botón E; el indicador L comenzará a parpadear. Cada vez que pulse el botón E, la temperatura recorrerá cíclicamente los siguientes valores:

5 °C -4 °C -3 °C -7 °C -6 °C -5 °C.

Para ajustar la temperatura del congelador en estado de desbloqueo, pulse el botón B; el indicador K comenzará a parpadear. Cada vez que pulse el botón B, la temperatura recorrerá cíclicamente los siguientes valores:

-18 °C -- -20 °C -- -22 °C -- -15 °C -- -17 °C --- -18 °C.

Uso de la pantalla digital

5 Selección de hielo en cubos / agua

Hielo triturado

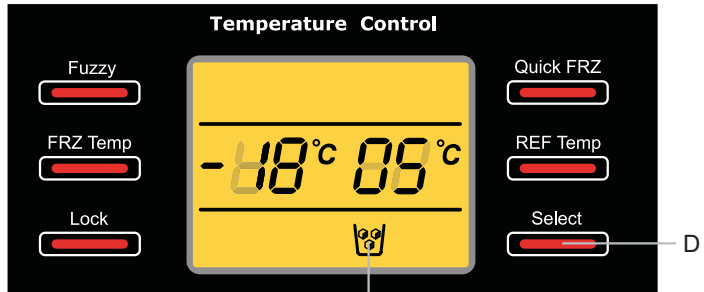

Agua fría

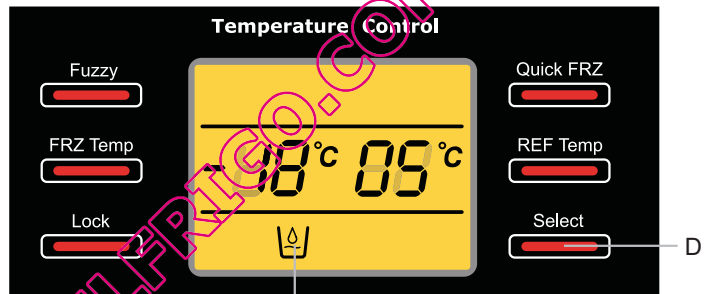

Hielo en cubos

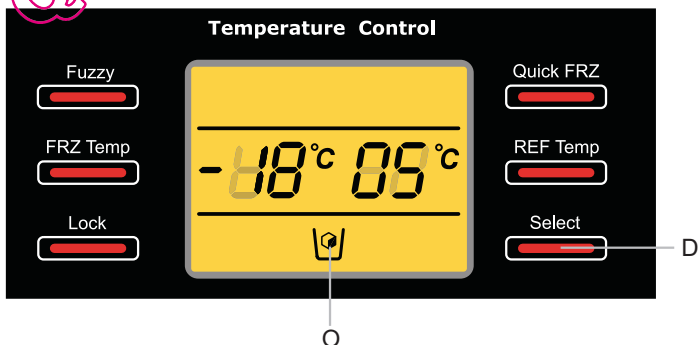

El aparato se encuentra configurado de forma predeterminada en el modo de hielo triturado, con el indicador P iluminado, al conectar la fuente de alimentación. Pulse el botón D para seleccionar la opción que desee.

Uso de la pantalla digital

6 Activación / desactivación del generador de hielo

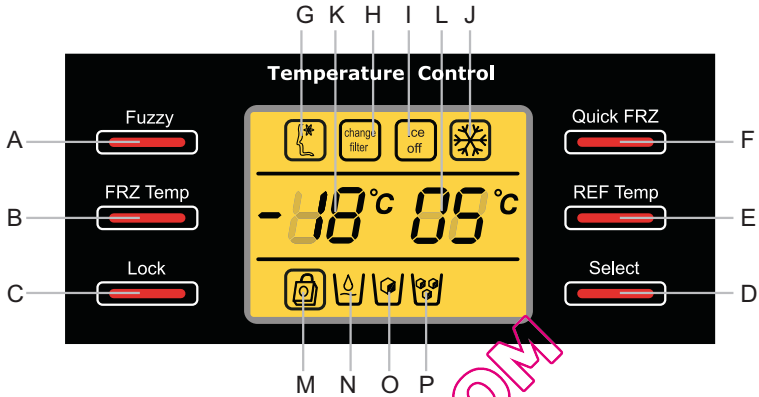

Para cerrar el generador de hielo, mantenga pulsados los botones F y A durante 3 segundos. Se encenderán entonces los indicadores I y N, indicando que el generador de hielo se ha apagado. Esta acción detendrá el suministro de agua al generador de hielo e impedirá la dispensación de hielo en cubos y hielo triturado al inhabilitar el botón de selección de Hielo / Agua que permite seleccionar entre agua, hielo en cubos y hielo triturado. No obstante, no afectará al dispensador de agua, permitiendo aún la dispensación de agua fría.

Si desea encender el generador de hielo, mantenga pulsados los botones F y A durante 3 segundos. El indicador I se apagará y el generador de hielo volverá a funcionar normalmente.

Nota: 1) Si no es posible seleccionar los indicadores N, O y P, asegúrese de que el generador de hielo se haya apagado de acuerdo con la información anterior.

2) El generador de hielo se enciende al desconectar y volver a conectar el suministro eléctrico.

7 Activar / desactivar el refrigerador

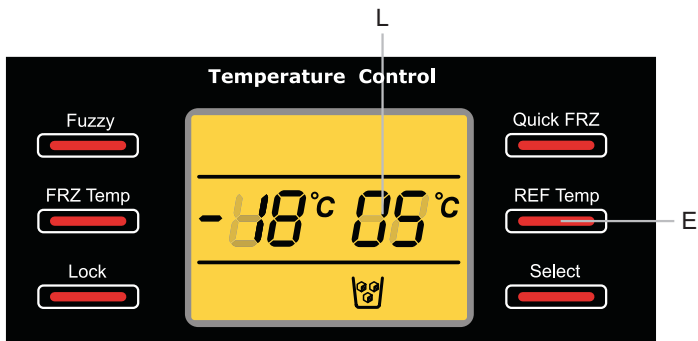

Uso de la pantalla digital

Para desactivar el refrigerador, mantenga pulsado el botón E durante 3 segundos. El indicador L desaparecerá, aunque la luz continuará iluminada.

Para volver a activar el refrigerador, mantenga pulsado el botón E. El indicador L volverá a activarse y el refrigerador comenzará a funcionar normalmente de nuevo.

8 Bloquear y desbloquear el aparato

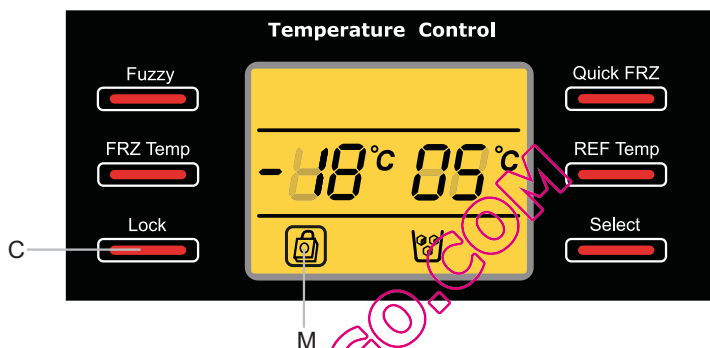

Para bloquear el aparato, mantenga pulsado el botón C durante 3 segundos en estado de desbloqueo; el indicador M se iluminará.

Para desbloquear el aparato, mantenga pulsado el botón C durante 3 segundos; el indicador M se apagará.

Nota: es posible utilizar las funciones (2)-(8) mientras que el aparato se encuentra bloqueado.

9 Cambiar el filtro de agua

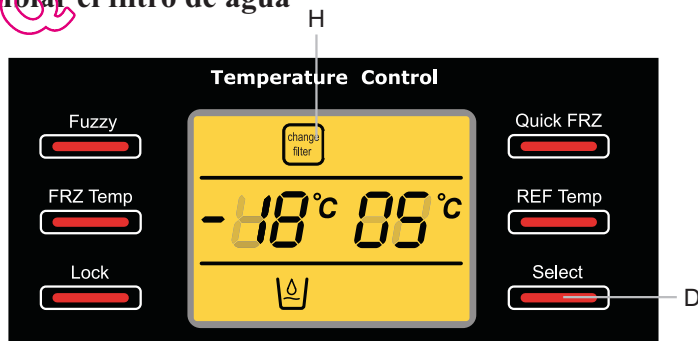

Si se enciende el indicador del filtro de agua H, indica que es necesario cambiar el filtro de agua (ocurre cada 6 meses, aproximadamente). Una vez realizado el cambio, mantenga pulsado el botón D durante 3 segundos; el indicador H desaparecerá.

Uso de la pantalla digital

10

Códigos de error

Si se produce un error, el indicador de temperatura K del congelador y el indicador de temperatura L del refrigerador presentarán uno de los siguientes códigos: E0, E1, E2, F1, F2 o F3.

Si ello ocurre, póngase en contacto con el departamento de Atención al cliente para que pueda procederse a la reparación del refrigerador.

11

Advertencia de apertura de puerta

Si cualquier puerta permanece abierta durante más de 30 segundos y la barra principal no se encuentra sujeta, se activará la Alarma de puerta para recordarle que debe cerrar la puerta.

12

Pantalla de función de control

30 segundos después de pulsar cualquier botón, la pantalla se apagará. La pantalla volverá a iluminarse de nuevo al abrir la puerta o pulsar cualquier botón.

13

Función de memoria tras una interrupción del suministro eléctrico

Si el refrigerador se apaga como resultado de una sobrecarga eléctrica, se memorizará el estado del refrigerador previo a la interrupción del suministro. Una vez reiniciado el refrigerador, dicha función le permitirá continuar funcionando con los valores predeterminados programados antes de la interrupción.

Nota: esta función no está destinada a desactivar el generador de hielo o bloquear el

Compartimento de la nevera

Use el compartimento de la nevera para almacenar la comida durante poco tiempo.

La temperatura media de la nevera de 0 °C-10 °C no es lo suficientemente baja para almacenar comida durante mucho tiempo, sólo es adecuada para almacenar comida poco tiempo.



Ajuste de altura de los estantes de vidrio

La altura de los estantes se puede ajustar para acomodar artículos de diferentes tamaños.

Los estantes se pueden extraer para ajustar la altura y para la limpieza. Para limpiar un estante, empujelo en dirección 1 y después inclínelo en dirección 2 hasta que alcance una posición vertical. Finalmente, extraiga el estante en dirección 3. Para extraer un estante, la puerta del electrodoméstico debe estar abierta 90°.

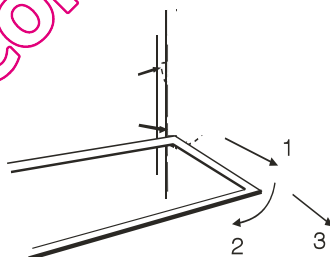

Ajuste y limpieza del botellero

Sostenga ambos lados del botellero y extraígalos en direcciones (1) y (2).

Precaución:

La comida congelada (como el helado) no debe ponerse en el botellero sino dentro del compartimento del congelador para evitar que se estropee como resultado de haber sido expuesto a cambios de temperatura al abrir y cerrar la puerta.

Tras la limpieza, recolóque el botellero o ajústelo a su posición.

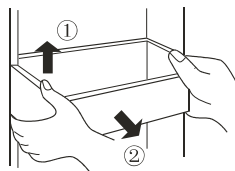

Compartimento de la nevera

Ejemplo de almacenaje

La comida debe ser agrupada según los distintos rangos de temperatura en el compartimento de la nevera.

- (1) Huevos, mantequilla, queso
- (2) Latas de bebida y comida, condimentos
- (3) Bebidas, botellas
- (4) Conservas
- (5) Carne
- (6) Harinas, conservas, leche
- (7) Carne preparada, salchichas
- (8) Frutas, vegetales, lechuga

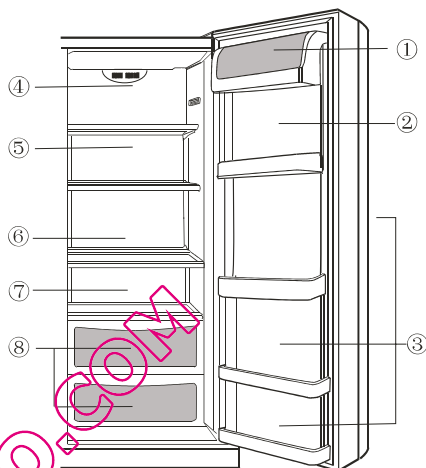

Extracción de la cubierta del cajón de vegetales

Primero, levante la parte trasera del estante en dirección (1), y luego extraiga el estante en dirección (2). Finalmente, incline el estante en dirección (3) y extraiga la cubierta del cajón de vegetales con la puerta abierta 90°.

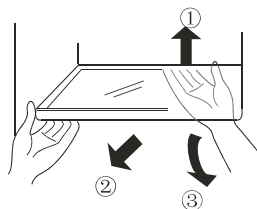

Compartimento de la nevera

Utilización del cajón de vegetales

El electrodoméstico está equipado con un cajón de vegetales apropiado para frutas y vegetales. El nivel de humedad en el cajón de vegetales es ajustable.

- Reducir o cerrar las aberturas aumenta la humedad dentro del cajón de vegetales, lo que es deseable para almacenar pepinos, uvas, kiwis, ciruelas, etc.

- Aumentar las aberturas reduce la humedad dentro del cajón de vegetales, lo que es deseable para almacenar fresas, mandarinas, judías, ajo, sandía, ciruelas, tomates, etc.

- Asegúrese de que la parte delantera de la cubierta del cajón de vegetales está colocada dentro del cajón de vegetales. Extraiga el cajón de vegetales antes de extraer su cubierta. La instalación es a la inversa.

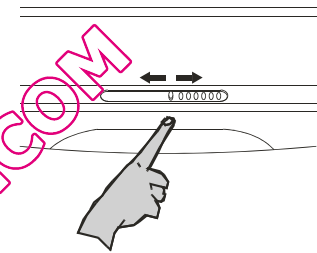
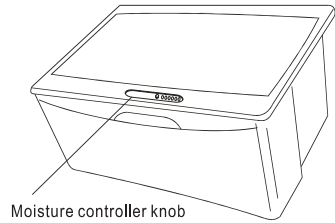

Reposición de la bombilla en la parte superior del compartimento de la nevera

Características de la bombilla: 220-240 V / 25 W

Encaje: E27 (No use bombillas de repuesto de más de 25 W.)

Repuesto de la bombilla

- Desenchufe el cable eléctrico.
- Extraiga los tornillos bajo la cubierta.
- Levante la cubierta en dirección (1), y después extraígalas en dirección (2).
- Instale la bombilla.

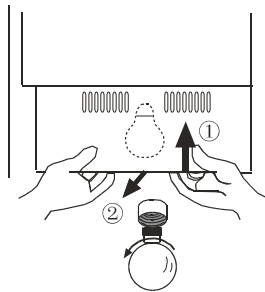

Notas sobre refrigeración

Deje que la comida y bebidas calientes se enfríen a la temperatura de la habitación antes de introducirlos en el compartimento de la nevera.

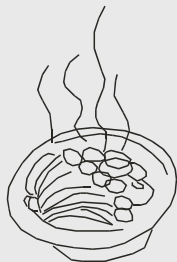

Lave y seque la comida fresca antes de almacenarla.



Envase y cierre la comida antes de almacenarla. Prevendrá que se seque y que se disipe el olor.



Envase la comida en porciones adecuadas para su hogar. Coloque la comida que se consumirá antes hacia adelante para no dejar la puerta del electrodoméstico abierta más tiempo del necesario.



No almacene demasiadas cosas en la nevera.

Asegúrese de dejar espacio entre las comidas y entre la comida y las paredes del interior del compartimento.

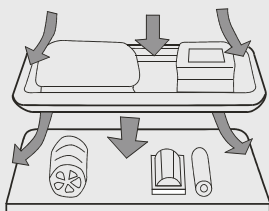

Consejos sobre refrigeración

Extraiga las hojas de los vegetales con raíces para prevenir que absorban los nutrientes.

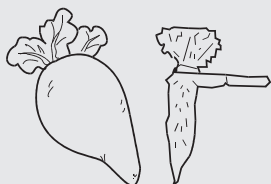

Descongelar la comida congelada dentro de la nevera ayuda a conservar energía.



Artículos que no requieren refrigeración:
Cebollas, pimientos, ajo, jengibre.



Artículos no adecuados para refrigeración:
Calabaza, melón, plátano, piña. La refrigeración promueve su descomposición. Refrigere la fruta inmadura o verde.



Precaución: No utilice la bandeja de los huevos como una bandeja para cubitos de hielo y nunca la ponga en el congelador o en el área de Supercongelación para evitar que se rompa.

Compartimento del congelador

Use el compartimento del congelador para almacenar comida durante mucho tiempo

Es necesaria una temperatura baja para almacenar comida durante mucho tiempo. No sobrepase la duración máxima de almacenaje que indica el envase.

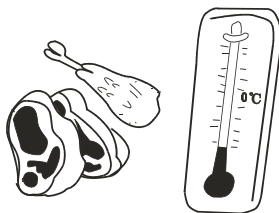

Extracción y limpieza de los estantes de vidrio

Primero, levante la parte trasera del estante en dirección (1), después extraiga el estante en dirección (2). Finalmente, ladee el estante en dirección (3) y extráigalo con la puerta abierta 90°.

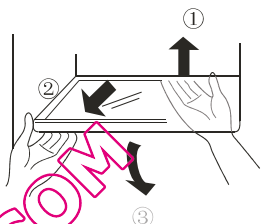

Luz interior y repuesto de la bombilla

Características de la bombilla: 220-240 V / 40 W

Encaje: E27 (No use una bombilla de recambio de más de 40 W.)

Recambio de la bombilla

- Extraiga el cable eléctrico o neutralice los fusibles.
- Levante la cubierta en dirección (1), y luego extráigala en dirección (2).
- Gire la bombilla en el sentido contrario a las agujas del reloj, y después extráigala. Instale una nueva bombilla de las mismas características.
- Reinstale la cubierta.

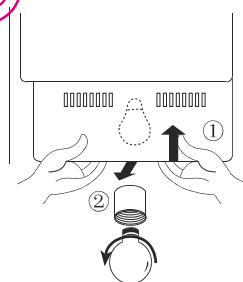

Ajuste y limpieza del botellero

Sostenga ambos lados del botellero y empújelos en direcciones (1) y (2). Limpie el botellero y después recolóquelo o ajústelo a su posición.

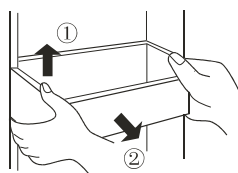

Precaución:

La comida congelada (como el helado) no debe ponerse en el botellero sino dentro del compartimento del congelador para evitar que se estropee como resultado de haber sido expuesto a cambios de temperatura al abrir y cerrar la puerta.

Notas sobre la congelación

Deje que las comidas y bebidas templadas se enfríen a la temperatura de la habitación antes de introducir las en el congelador.

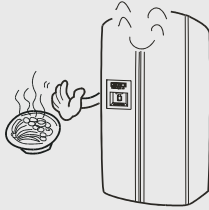

Divida la comida en porciones de hasta 2,5 kg adecuado a su hogar. Como resultado, las porciones se congelarán antes y la calidad tras la descongelación continuará óptima para la preparación.



Envuelva la comida antes de congelarla. Los paquetes deben estar secos para prevenir que se peguen. Utilice solamente material de envasado compatible con congelador; debe ser fuerte, de sabor neutral, hermético al aire y al agua para minimizar contaminaciones de sabores y pérdida de calidad.



Escriba siempre el contenido y la fecha del congelado en el envase y no sobrepase la duración recomendada de almacenaje para prevenir la pérdida de calidad.

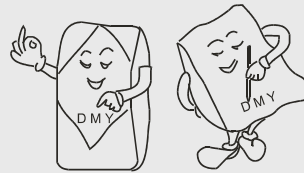

Extraiga solamente la cantidad necesaria a descongelar. La comida descongelada nunca debe volver a congelarse.

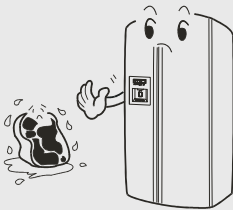

Nunca coloque más comida fresca en el congelador de la capacidad de congelación máxima.

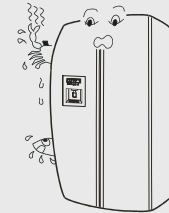

Inicio de la máquina de hacer hielo y el dispensador

1

Preparación antes de iniciar la máquina de hacer hielo y el dispensador

La máquina de hacer hielo puede conectarse o bien directamente a una línea de provisión de agua si cabe con un filtro (opción A) o a un envase de agua potable si cabe con una bomba de agua (opción B).

- Corte la línea de agua por la derecha longitudinalmente para prevenir que se voltee. La longitud máxima recomendada para la línea de agua es de 12 m. La bajada de presión resultante de una línea de agua excesiva puede tener un efecto adverso sobre la capacidad de la máquina de hacer hielo.
- Mantenga la línea de agua lejos de las fuentes de calor.
- La línea de provisión de agua debe ser instalada y probada por profesionales.
- Cuando seleccione agua refrigerada por primera vez, mantenga presionada la palanca del dispensador durante un minuto varias veces hasta que el agua circule, para dejar que el tanque de agua del interior del electrodoméstico se llene. Asegúrese de no presionar la palanca del dispensador durante demasiado tiempo, ya que la válvula podría sobrecalentarse.

Opción A:

- Instalación de la línea de provisión de agua.
La presión del agua fría conducida a la máquina de hacer hielo debe estar entre 1.5-8.5 bar.
- Se recomienda usar agua potable para producir cubitos de hielo, ya que el filtro no esteriliza bacterias.

Opción B:

- La bomba de agua debe estar conectada a su salida y correctamente conectada a tierra.
- La extracción o modificación de la bomba de agua y la modificación o reparación de la línea de provisión de agua por personas no autorizadas no están permitidas.
- Para prevenir un incendio, no almacene o use productos inflamables como combustible cerca de la bomba de agua.
- La bomba de agua puede usarse únicamente con agua a temperatura de la habitación, no es adecuada para usar con productos químicos, zumo de frutas o cualquier otra bebida granulada, café u otro líquido caliente.
- Si la bomba de agua no se va a usar por un largo período de tiempo, desenchufe su cable.
- Compruebe periódicamente el tanque de agua para asegurarse que el nivel de agua es suficiente.
- No empuje, agite o golpee la bomba de agua.
- Coloque la bomba de agua y el envase de agua potable en una superficie lisa y nivelada.
- Tras abrir la pequeña tapa del envase de agua potable, proteja la entrada con un cobertor de polvo. Guíe un extremo del manguito a la parte inferior del envase y conecte el otro extremo a la entrada de la bomba de agua (indicada por el símbolo de ENTRADA). Conecte un extremo de otro manguito a la salida de la bomba de agua (indicada por el símbolo de SALIDA) y el otro extremo a la entrada de la válvula de agua bajo la parte posterior del frigorífico.

Funcionamiento de la máquina de hacer y dispensar hielo

2

Precauciones

- No conecte la línea de agua de la máquina de hacer hielos cuando la temperatura es menos de 0 °C, ya que ésta se podría congelar.
- Abra la válvula y tire de la línea de agua para comprobar las conexiones por posibles goteos. Cierre la válvula cuando el agua esté limpia y clara.
- La máquina de hacer hielo no estará operativa hasta que la temperatura esté por debajo de -15 °C. (No consuma los primeros cubitos de hielo.)
- Tras iniciar el electrodoméstico, asegúrese de comprobar que la línea de suministro de agua está correctamente posicionada de forma que no se apriete ni se dañe.
- Un representante autorizado debe instalar la máquina de hacer hielo.
- La máquina de hacer hielo debe conectarse a un conducto de agua fría.
- Si el indicador de dispensador de agua no funciona, contacte con el apoyo al cliente o un profesional cualificado para una reparación.

3

Funcionamiento de la máquina de hacer hielo

Cada ciclo produce ocho cubitos de hielo. La capacidad de producción de cubitos depende de las variaciones de la temperatura ambiente y de la frecuencia con la que se abre la puerta.



Precaución: Deje que el frigorífico funcione al menos 24 horas antes de comenzar con la producción de cubitos de hielo.

No consuma los primeros cubitos de hielo tras iniciar el frigorífico por primera vez o tras un largo período de inactividad.

Organice los cubitos de hielo manualmente para asegurarse de que se ha llenado el envase.

Algunos de los ocho cubitos de hielo producidos en cada ciclo pueden pegarse.

Extracción e instalación del envase de cubitos de hielo

Extracción del envase de cubitos de hielo

Presione la sección del medio del envase de cubitos de hielo y extraígalo del estante.

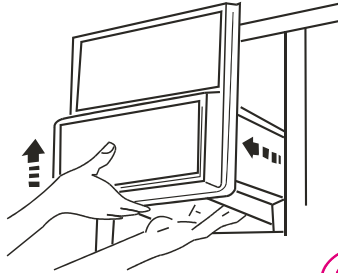

Recolocación del envase de cubitos de hielo

Deslice el envase de cubitos de hielo por el canal en ambos lados del manguito interior hasta que se enganche en su posición.

Si el envase de cubitos de hielo no entra en su posición, sáquelo de nuevo, gire el apoyo 90°, y reinserte el envase para que el tornillo se cierre con el canal.

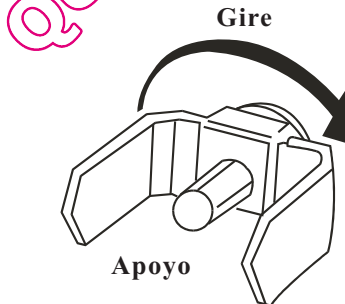

Funcionamiento del dispensador

Funcionamiento del dispensador

Seleccione hielo picado, agua refrigerada o cubitos de hielo. Presione despacio con un vaso la palanca de hielo/agua como se muestra en la ilustración.

(1) Dispensar hielo picado

- Presione el botón adecuado para que se ilumine el indicador de hielo picado.
- Presione ligeramente la palanca para que salga el hielo picado.

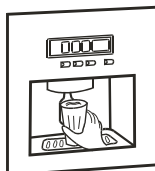

(2) Dispensar cubitos de hielo

- Presione el botón adecuado para que se ilumine el indicador de cubitos de hielo.
- Presione ligeramente la palanca para que salgan los cubitos de hielo.

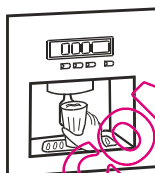

(3) Dispensar agua refrigerada

- Presione el botón adecuado para que se ilumine el indicador de agua refrigerada.
- Presione ligeramente la palanca para que salga el agua refrigerada.

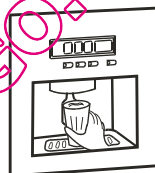

Dispensar hielo picado

- Incluso con la opción de cubitos de hielo seleccionada, puede salir parte de hielo picado simultáneamente. También es posible que el hielo picado se mezcle con unos pocos cubitos de hielo.
- Cuando se utiliza frecuentemente la opción de hielo picado, es normal que se forme hielo alrededor de la salida, pero se evaporará finalmente.
- Mantenga el vaso cerca del dispensador para evitar que el hielo se vierta.

Dispensar agua refrigerada

- Debido a que puede haber aire en la línea dispensadora de agua, el agua refrigerada puede no estar disponible inmediatamente después de la instalación. En ese caso, mantenga la palanca pulsada durante dos minutos para evacuar el aire.
- Después de eso, el agua dispensada estará cada vez más fría.
- El agua refrigerada no contiene ningún cubito de hielo. Para bajar la temperatura del agua refrigerada, añada hielo picado o cubitos de hielo.



Precaución: Mantenga los dedos y objetos alejados del dispensador.

Precauciones del dispensador

Precauciones

Las siguientes instrucciones se refieren únicamente a los productos equipados con la máquina de hacer cubitos de hielo y dispensador de agua refrigerada.

- No use vasos muy altos ni muy pequeños.
- Sostenga el vaso lo más próximo posible a la salida de los cubitos de hielo para prevenir derramar los cubitos o atascar el dispensador.
- La salida se cierra cinco segundos después de haber proporcionado los cubitos.
tornillo
- Cuando se sirva cubitos de hielo, sostenga el vaso durante 2 o 3 segundos tras dejar de apretar el botón, ya que pueden salir más cubitos.
Cuando se sirva agua, sostenga el vaso bajo la salida durante 10 o 20 segundos tras dejar de apretar el botón, ya que puede salir más agua.
- Vacíe regularmente la bandeja de recogida de agua y seque las gotas del dispensador usando un trapo.
Bisagra inferior
- Cuando seleccione cubitos de hielo y lo último que ha salido es hielo picado, pueden salir algunas piezas de hielo picado.
- Retire las virutas de hielo sobrantes de la salida para prevenir que se atasque.
- No coloque bebidas u otra comida en el envase de cubitos de hielo, ya que puede dañar el aparato.
- Para evitar lesiones, no toque la salida del hielo con la mano y no retire la cubierta del aparato para hacer cubitos.
- No consuma los primeros 7 vasos de agua ni los 20 primeros cubitos de hielo tras iniciar el electrodoméstico por primera vez o tras un largo período de inactividad.
- No ponga otros cubitos de hielo que no sean los que produce el electrodoméstico en el envase de cubitos, ya que puede que no salgan o no se piquen correctamente.
- Una línea de provisión de agua insuficiente puede provocar cubitos de hielo muy pequeños. Una línea de provisión de agua excesiva puede provocar cubitos muy grandes. El agua podría rebasar en el envase de los cubitos provocando que se peguen. Ajuste el grifo o contacte con un profesional autorizado.



Precaución: La válvula y el relé pueden producir sonidos audibles cuando se están suministrando cubitos de hielo.

Descongelado • Limpieza

Descongelado

El electrodoméstico se descongela automáticamente.

Limpieza

Limpie el electrodoméstico regularmente para evitar el mal olor.



- Por razones de seguridad, desenchufe primero el cable eléctrico.
- Limpie el electrodoméstico usando un trapo suave o esponja y agua tibia, a la que puede añadir un poco de lavavajillas neutro.
- Seque el agua de la superficie con un trapo.

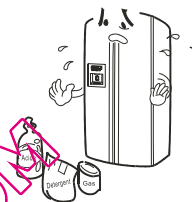

Precaución: No use objetos punzantes, cepillos metálicos o los siguientes disolventes químicos:
Limpiadores abrasivos, barniz, acetato amílico, agua caliente, ácido, limpiadores alcalinos, etc



Precaución: No vierta agua en el electrodoméstico.
Use un trapo o una esponja para limpiar y secar los controles y las luces.

- Asegúrese de limpiar el sellado de la puerta regularmente.



Desactivación

En caso de apagón

Incluso en verano, la comida se puede mantener fría durante horas durante un apagón.

● En caso de apagón, absténgase de añadir comida en el electrodoméstico y abrir las puertas.

● Si sabe que se producirá un apagón, produzca más cubitos de hielo y colóquelos en la parte superior del frigorífico.

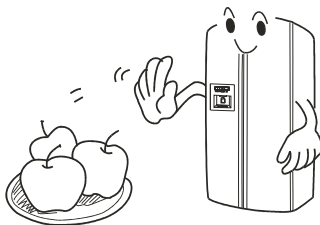

Precaución:

Una bajada de temperatura en el congelador, causada por un apagón u otro error, reduce la duración de almacenaje y la calidad de la comida.

Desconectar el electrodoméstico

Si el electrodoméstico va a estar inactivo durante mucho tiempo, presione el botón de encendido y desconecte el cable. Limpie el electrodoméstico como se indica. Durante la inactividad, las puertas deben estar abiertas para evitar olor.

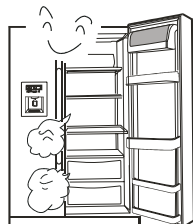

Precaución: Evite desconectar el electrodoméstico, ya que acortará la vida del frigorífico.



Precaución: Espere por lo menos cinco minutos antes de encender el electrodoméstico tras haberlo apagado.

Desactivación

Cuando se va de viaje

● Antes de un largo viaje, apague el electrodoméstico, saque la comida, retire el hielo, limpie el interior y deje la puerta abierta para prevenir el olor.



Transporte

- Desenchufe el cable eléctrico.
- Retire toda la comida del frigorífico.
- Asegure los estantes, cajones y recipientes con cinta
- Cierre el electrodoméstico y asegúrelo con cinta.
- Durante el transporte, no incline el electrodoméstico más de 45° (en relación a la posición vertical), de otra forma podrían ocurrir fallos en el sistema de refrigeración.

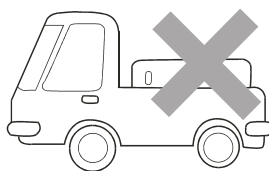
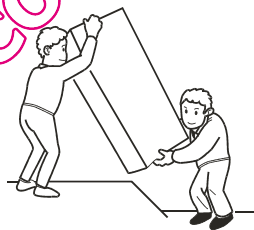

Precaución:

No porte el electrodoméstico ni lo tumbe.

Resolución de problemas

Es normal que durante el funcionamiento inicial el tiempo se prolongue y descienda la temperatura de la vivienda y el compresor.

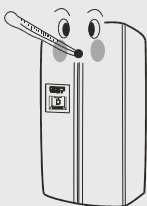

Algunos de los sonidos producidos durante el funcionamiento inicial o en el inicio se disiparán durante el funcionamiento normal.

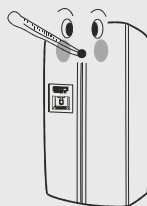

En el funcionamiento inicial, el interior del electrodoméstico puede calentarse para prevenir la condensación.

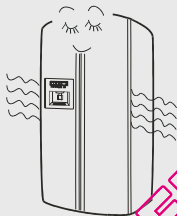

En el inicio y durante el funcionamiento, el compresor puede producir un sonido audible cuando empieza o cuando se detiene.

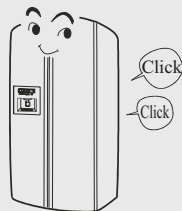

El sonido de los fluidos refrigerantes a través del evaporador y del compresor es normal. Un sonido fluido continuo e intermitente después del funcionamiento es normal.

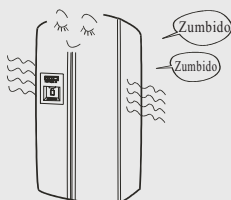

Durante el proceso de descongelación, el agua derretida puede caer sobre los elementos calentadores, produciendo sonidos audibles en el evaporador.

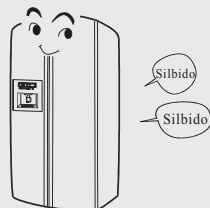

Resolución de problemas

Cuando está funcionando, el ventilador produce un sonido audible.

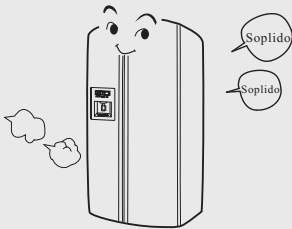

El consumo de energía específico en una temperatura ambiente de 25 °C con 5 °C en la nevera y -18 °C en el congelador tras 24 horas de funcionamiento normal cumple con los estándares gubernamentales. Un consumo mayor de energía es normal cuando hay grandes cantidades de comida en el congelador y cuando la puerta del electrodoméstico se abre a menudo o por mucho tiempo.

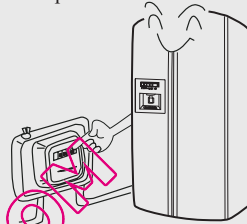

Las líneas del evaporador pueden producir sonidos audibles cuando la temperatura está cambiando.

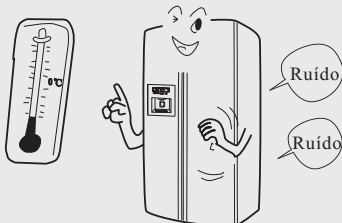

Limpie cualquier condensación que se pueda formar en el exterior y en la barra central por una humedad excesiva con un paño suave.

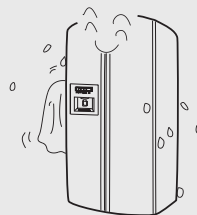

Apoyo al cliente

Si ocurriera algún fallo que no pueda resolver tal y como se describe, contacte con el apoyo al cliente más cercano. En ese caso, por favor indique el nombre del modelo completo, número de serie y demás parte del registro. (Vea la etiqueta del producto en la parte trasera del electrodoméstico)



Confirme la siguiente información antes de solicitar una reparación.

La unidad no enfría



El electrodoméstico no está conectado a la red (enchufe, salida, fusible) o está apagado.



El voltaje está demasiado bajo.

La luz no se enciende



La bombilla está fundida.

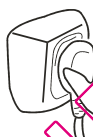

El electrodoméstico no está conectado a la red.

Ruidos inusuales



Precaución: No lo transporte ni lo tumbe. El electrodoméstico está tocando la pared u otro objeto.

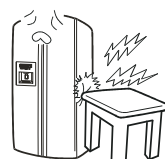

La temperatura no está lo suficientemente fría



La puerta no está completamente cerrada, o se ha abierto a menudo o por mucho tiempo.

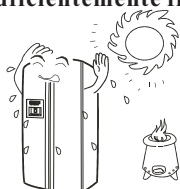

Se ha expuesto directamente al sol, a una estufa u otra fuente de calor.



Poca ventilación. Los laterales o la parte trasera del electrodoméstico están bloqueados.

Servicio post-venta

El compresor se pone en marcha a menudo o durante mucho tiempo

- Esto es normal durante la operación inicial.
- Normal después de haber cargado con grandes cantidades de comida.
- La puerta del electrodoméstico no está completamente cerrada.
- La puerta del electrodoméstico se abre a menudo.
- La temperatura ambiente es alta.
- Se ha establecido una temperatura errónea. Vea “Inicio”.

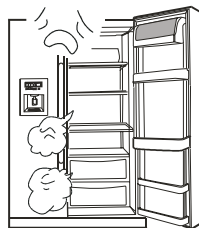

La comida está cubierta de escarcha o hielo

- Normal si la comida sin embalar se pone en el congelador.
- La puerta del electrodoméstico no está completamente cerrada.
- La puerta del electrodoméstico se abre a menudo o por mucho tiempo.
- La comida está demasiado cerca de la salida.

Olor inusual

- La comida con un olor fuerte no está debidamente embalada.
- La comida se ha estropeado.
- El interior del electrodoméstico necesita una limpieza.



La máquina de hacer hielo no funciona correctamente

- Los cubitos de hielo se pegan. Retire el trozo de cubitos, rómpalo y devuelva sólo los cubitos separados al compartimento.

- Los cubitos de hielo pueden acabar pegándose si se almacenan durante mucho tiempo.

- Ajuste el suministrador de agua de hacer cubitos de hielo si los cubitos son demasiado pequeños o demasiado grandes.

- En caso de apagón, vacíe, limpie, seque y rellene el compartimento de cubitos de hielo para evitar que los cubitos se derritan y goteen en el compartimento del congelador.

Apoyo al Cliente

El dispensador no suministra

- No hay cubitos de hielo en el contenedor de cubitos de hielo. Espere a que se suministren los cubitos de hielo.
- La temperatura del congelador está muy alta. Baje la temperatura del congelador para mejorar el rendimiento de la máquina de hacer cubitos de hielo.
- La válvula de suministro de agua está cerrada. Abra la válvula de suministro de agua.
- La puerta de la nevera o del congelador no está completamente cerrada. Cierre todas las puertas del electrodoméstico.

El dispensador está bloqueado

- El agua descongelada se ha congelado en el eje debido a largos periodos de inactividad, oscilaciones grandes de temperatura o máximos de voltaje. Vacíe, limpie, seque y recolóque el contenedor de cubitos de hielo.
- Los cubitos de hielo se han atascado entre el aparato de hacer cubitos de hielo y el dispensador. Retire los cubitos de hielo.
- Los cubitos de hielo se han quedado pegados. Use el dispensador más a menudo.
- Se han puesto en el dispensador otros cubitos de hielo. Sólo los cubitos de hielo producidos por el aparato pueden usarse con el dispensador.

QUELFRIGO.COM



El  símbolo de XX en el producto o en el envoltorio indica que este producto no debe tratarse como un residuo normal del hogar. En su lugar, debe llevarse a un punto de recolecta de reciclaje para equipos eléctricos y electrónicos. La disposición adecuada de este producto contribuye a la preservación del medio ambiente y el bienestar de los ciudadanos. Las disposiciones inapropiadas son peligrosas para la salud y el medio ambiente. Puede obtener información adicional sobre como reciclar este producto en su municipio, su servicio de gestión de residuos o la tienda donde lo compró.

QUELFRIGO.COM

QUELFRIGO.COM