

Haier

- Ⓒ **GB** Combined fridge - freezer - Instruction for use
- Ⓒ **D** Kühl - gefrier kombination - Gebrauchsanleitung
- Ⓒ **F** Combiné réfrigérateur - congélateur - notice d'utilisation
- Ⓒ **I** Frigo - congelatore combinato - Istruzioni per l'uso
- Ⓒ **E** Frigo - congelador combinado - Instrucciones de uso
- Ⓒ **P** Frigo - congelador combinado - Manual de instruções
- Ⓒ **NL** Gecombineerde koelkast - diepvriezer - Gebruiksaanwijzing

CFF533CW
CFF533AW
CFE633CW
CFL533CB
CFL533CS
CFL533AB
CFL533AS
CFL633CB
CFL633CS

AFL631CB
AFL631CS
AFD631CX
AFD631CB
AFD631CS
AFD630IX
AFD630IB
AFD630IS
AFT630IX
AFT630IB

Table des matières

Cher client,

Nous vous remercions d'avoir choisi un produit de qualité, conçu et réalisé dans le but de satisfaire pleinement les exigences de la vie moderne. Cet appareil est en mesure de vous garantir d'excellents résultats pendant très longtemps.

Ces consignes d'utilisation sont valables pour plusieurs appareils. Certains types pourront toutefois présenter quelques variantes.

| | |
|---|-------|
| Avant utilisation | |
| Caractéristiques principales | 1 |
| Description des différents composants | 2-3 |
| Précautions relatives à la sécurité..... | 4-6 |
| Environnement de positionnement | 7 |
| Préparation à l'utilisation | 8-9 |
| Instructions d'utilisation | |
| Présentation des fonctions | 10-15 |
| À propos du compartiment du réfrigérateur..... | 16-17 |
| Précautions concernant le stockage d'aliments au réfrigérateur | 18 |
| Conseils concernant le stockage d'aliments dans le compartiment de stockage du réfrigérateur..... | 19 |
| Précautions concernant le stockage d'aliments au freezer | 20 |
| Instructions concernant le distributeur de glace (sur modèles à distributeur de glace uniquement) | 21 |
| Maintenance | |
| Dégivrage - nettoyage..... | 22 |
| Arrêter d'utiliser | 23 |
| Réponse aux questions, service après-vente | |
| Dépannage..... | 24-26 |

- Veuillez lire ce Manuel de fonctionnement avec attention avant d'utiliser l'appareil.
- Conservez le présent manuel pour référence future.
- Observez l'objet physiquement pour l'aspect, la couleur, le motif de la porte.

Caractéristiques principales

- ◆ Distributeur de glace amovible (sur certains modèles uniquement).
- ◆ La porte du freezer est remplacée par deux tiroirs. Ceci facilite davantage l'accès aux aliments, alliant ainsi l'aspect pratique et l'économie d'énergie (sur certains modèles uniquement).
- ◆ Structure en demi-étagère.
- ◆ Système d'éclairage innovant à efficacité prolongée.
- ◆ Porte-bouteilles de vin repliable.
- ◆ Grand bac à légumes avec réglage de l'humidité.
- ◆ Fonction Vacances
- ◆ La fonction MARCHÉ/ARRÊT se règle sur le panneau d'affichage (seulement sur certains modèles).
- ◆ Le compartiment de stockage du réfrigérateur peut être allumé/éteint séparément.
- ◆ Fonction d'alarme intelligente : alarme automatique en cas de sur-température, de dysfonctionnement, de porte ouverte.
- ◆ Touches sensibles (sur certains modèles uniquement).
- ◆ Désodorisant (sur certains modèles uniquement).
- ◆ Conservation au frais à zéro degré.

QUELFRIGO.COM

Description des divers éléments

Modèles : AFL631CB/AFL631CS/AFD631CX/AFD631CB/AFD631CS/
AFD630IX/AFD630IB/AFD630IS/AFT630IX/ AFT630IB

Compartiment
du réfrigérateur

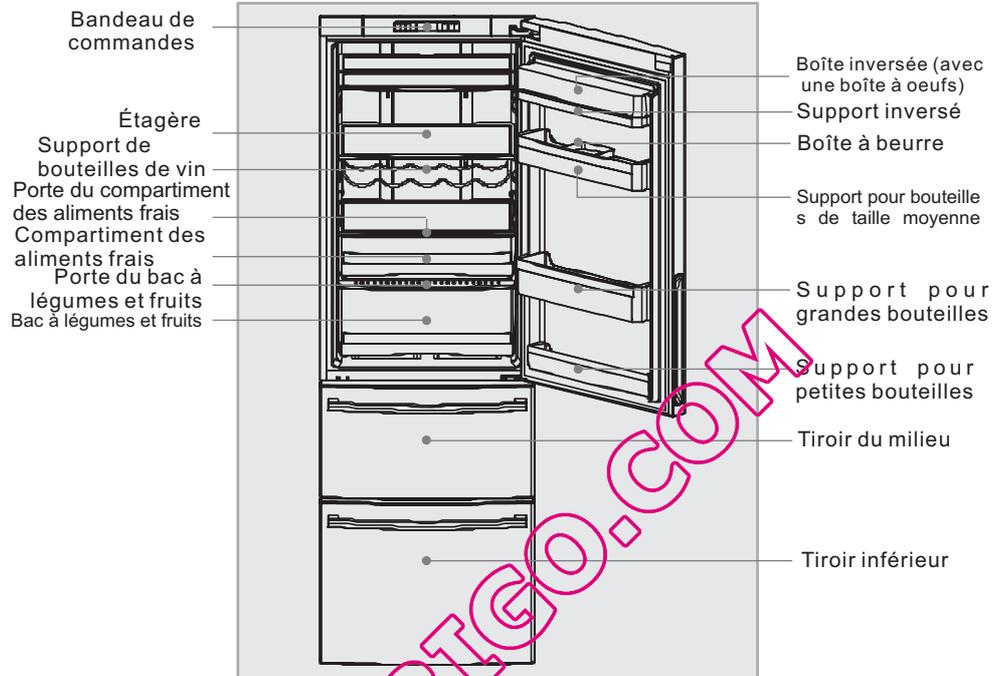

Compartiment
du congélateur

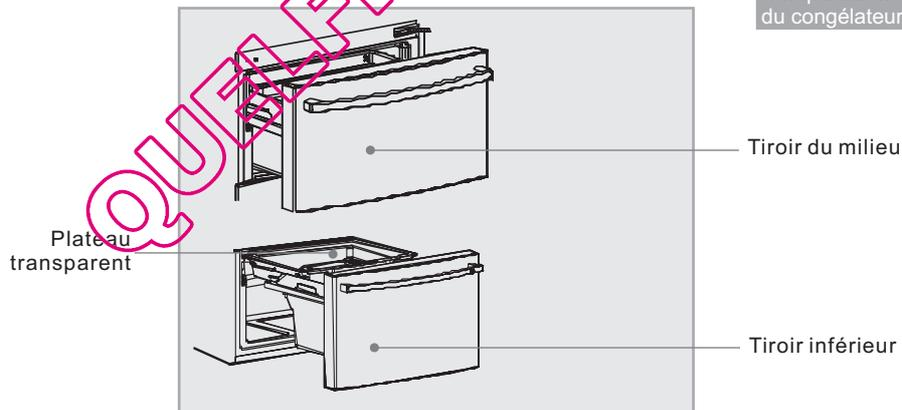

Remarque

Les accessoires illustrés sont fournis avec plusieurs modèles. Il peut cependant y avoir de légères différences avec les illustrations et les accessoires fournis avec votre réfrigérateur.

Description des différents composants

Modèles : CFE533CW/CFE533AW/CFE633CW/CFL533CB/CFL533CS/CFL533AB/
CFL533AS/CFL633CB/CFL633CS

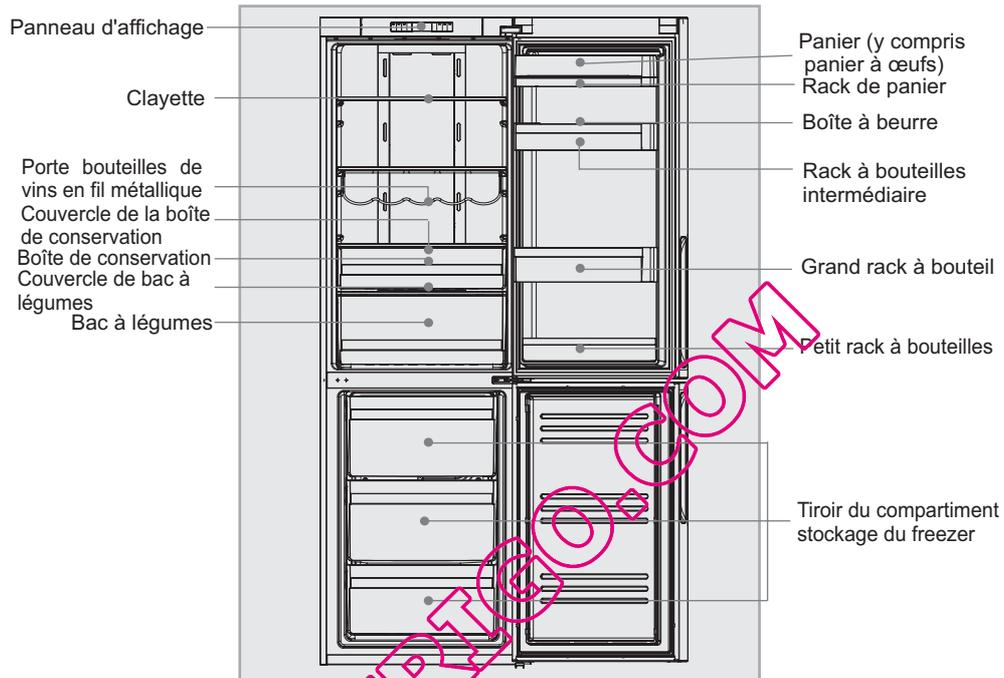

 Les accessoires indiqués concernent différents modèles. Il peut y avoir de légères différences entre ceux-ci et ceux de votre réfrigérateur.

Remarque

Précautions relatives à la sécurité

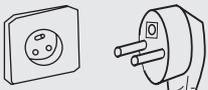
| | |
|---|--|
| <p>Le réfrigérateur fonctionne via une alimentation électrique de 220-240VAC/50Hz. Une variation de tension anormale peut empêcher le réfrigérateur de démarrer, ou endommager la commande de température ou le compresseur, ou peut engendrer un bruit anormal lorsque le compresseur est en fonctionnement. Dans un tel cas, un régulateur automatique doit être installé.</p>   | <p>Le réfrigérateur doit disposer d'une prise secteur dédiée avec une mise à la terre correcte. Le câble d'alimentation du réfrigérateur est équipé d'une fiche à 3 fils (avec masse) qui rentre dans une prise standard à 3 fils (avec masse). Ne coupez ni ne démontez jamais la troisième broche (masse). Une fois le réfrigérateur installé, la fiche doit rester accessible.</p>   |
| <p>Précautions à apporter au cordon d'alimentation</p> <ul style="list-style-type: none"> ● Tenez la fiche, et non le cordon, lorsque vous débranchez le réfrigérateur. ● Assurez-vous que le cordon d'alimentation n'est pas coincé par le réfrigérateur. Ne marchez pas sur le cordon d'alimentation. ● Prenez soin de ne pas rouler sur le cordon d'alimentation et de ne pas l'endommager lorsque vous éloignez le réfrigérateur du mur.   | <p>Cordon électrique endommagé Lorsque le cordon électrique est endommagé ou que la fiche est usée, éteignez le réfrigérateur et consultez un réparateur agréé pour le remplacement</p>   |
| <p>Si du gaz d'éclairage ou du gaz inflammable fuit à proximité du réfrigérateur</p> <ul style="list-style-type: none"> ● Fermez la vanne du gaz qui fuit ; ● Ouvrez portes et fenêtres ; ● Ne débranchez ni ne branchez les cordons électrique du réfrigérateur ou d'autres appareils électriques.   | <p>Débranchez le réfrigérateur pour les motifs suivants :</p> <ul style="list-style-type: none"> ● Nettoyage ou maintenance ; ● Remplacement de l'ampoule   |

Précautions relatives à la sécurité

Ne stockez jamais de matériaux inflammables, explosifs ou corrosifs dans le réfrigérateur.



Ne stockez pas de médicaments, de bactéries ni d'autres agents chimiques dans le réfrigérateur. Ce réfrigérateur est un appareil électroménager. Il n'est pas conseillé d'y placer du matériel qui requiert des températures strictes.



Ne stockez pas et n'utilisez pas de gasoil ou d'autres matières inflammables aux alentours du réfrigérateur pour éviter tout incendie.



Ne placez pas d'articles instables (objets lourds, récipients remplis d'eau) au-dessus du réfrigérateur, pour éviter toute blessure personnelle que pourrait causer une chute, et toute électrocution que pourrait causer le contact avec l'eau.

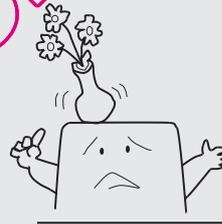

Ne pas s'accrocher aux racks à bouteilles de la porte. La porte peut se vriller, le rack à bouteilles peut se décrocher, ou le réfrigérateur peut se renverser. Ne mettez pas le pied sur la porte ou le boîtier du compartiment stockage du freezer en mettant ou en enlevant des aliments.



Ne touchez pas la surface interne du compartiment stockage du freezer en fonctionnement, surtout avec les mains mouillées, car vos mains pourraient geler sur la surface.



Précautions relatives à la sécurité

Ouvrez/fermez les portes uniquement par les poignées. Le jeu entre les deux portes, et entre les portes et l'enceinte, est très faible. Ne placez pas vos mains dans ces zones afin d'éviter de vous pincer les doigts. Ouvrez et fermez les portes du réfrigérateur uniquement quand aucun enfant ne se tient dans le débattement de la porte.



Pour assurer l'isolation électrique réfrigérateur, ne pulvérisez pas et ne rincez pas le réfrigérateur lors du nettoyage, et ne placez pas le réfrigérateur dans une zone humide ni dans un emplacement où il pourrait être éclaboussé par de l'eau.



Tout démontage et toute modification du réfrigérateur doivent être autorisés. Tout mouvement agité près du réfrigérateur peut endommager les tuyaux de refroidissement. Des dégradations matérielles ou des blessures corporelles pourraient en résulter. La réparation du réfrigérateur doit être confiée à du personnel professionnel.



Ne stockez jamais de bière ou d'autres boissons en bouteilles dans le freezer, car elles éclateraient en gelant.



Débranchez le réfrigérateur en cas de coupure électrique ou de nettoyage. Patientez au moins 5 minutes avant de redémarrer le réfrigérateur, car un démarrage trop fréquent endommage le compresseur.

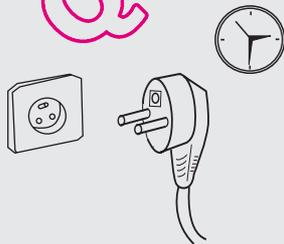

Lorsque vous mettez le réfrigérateur au rebut, pour éviter qu'un enfant ne se fasse piéger, veuillez enlever les portes du réfrigérateur, les joints de portes et les clayettes, et les mettre dans un lieu approprié.

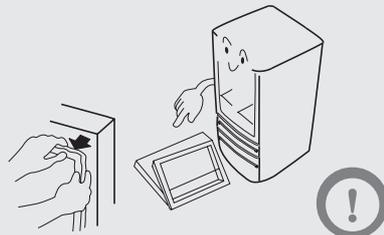

Environnement de positionnement

Mise à niveau de l'enceinte

Le réfrigérateur doit toujours être placé sur une surface plane et solide. Si le réfrigérateur est placé sur un support, il faut utiliser des matériaux plats, costauds et résistants au feu. N'utilisez jamais la mousse d'emballage comme support. Si le réfrigérateur est légèrement instable, vous pouvez allonger ou raccourcir les pieds réglables du réfrigérateur en les faisant tourner dans le sens des aiguilles d'une montre ou dans le sens inverse.

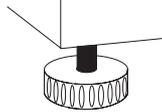

Le sens indiqué est celui des aiguilles d'une montre

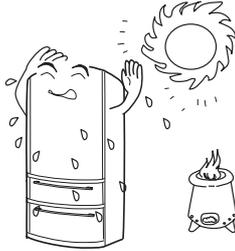

Ne placez jamais le réfrigérateur dans une zone humide ou à un endroit où il peut être éclaboussé d'eau. Nettoyez et séchez toute eau répandue, ainsi que les tâches, avec un chiffon doux.

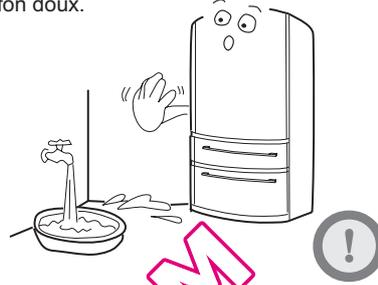

Le réfrigérateur doit être placé dans un endroit bien ventilé et pas très loin d'une source d'eau potable. Un espace d'au moins 20cm et 10cm doit être maintenu respectivement au-dessus et autour du réfrigérateur.



Ne stockez pas trop d'aliments dans le compartiment stockage du freezer pour éviter une longue durée de fonctionnement du compresseur et des chutes d'aliments. Il est conseillé de ne pas dépasser la ligne de chargement des tiroirs. Le poids total des aliments ne doit pas dépasser 30kg. Pour éviter que les aliments ne tombent sur le sol, n'ouvrez pas le tiroir du freezer trop fort ou de biais.

L'appareil doit être installé de sorte que la fiche reste accessible.

Si le cordon électrique est endommagé, il doit être remplacé par le fabricant, son agent de service ou des personnes de qualification similaire pour éviter tout danger.

Avertissement : Maintenez les ouvertures de ventilation, au niveau du boîtier de l'appareil ou de la structure intégrée, libres de toute obstruction. Avertissement : N'utilisez pas de dispositif mécanique ou d'autre moyen pour accélérer le processus de dégivrage, autre que ceux recommandés par le fabricant.

Avertissement : N'endommagez pas le circuit réfrigérant.

Avertissement : N'utilisez pas d'appareil électrique à l'intérieur des compartiments de stockage des aliments de l'appareil, à moins qu'il ne soit d'un type recommandé par le fabricant.

Avertissement : Cet appareil n'est pas destiné à une utilisation par des personnes (y compris les enfants) avec des capacités physiques, sensorielles ou mentales réduites, ou un manque d'expérience ou de connaissances, à moins d'être encadrées ou d'avoir reçu des instructions concernant l'utilisation de l'appareil, par une personne responsable de leur sécurité.

Avertissement : Les enfants doivent être surveillés pour s'assurer qu'ils ne jouent pas avec l'appareil.

Préparation à l'utilisation

- ① Enlevez toutes les pièces d'emballage
Veuillez également enlever l'embase en mousse et les rubans adhésifs qui fixent les accessoires.

- ② Vérifiez les accessoires et les documents d'accompagnement
Vérifiez le contenu de l'emballage par rapport à la liste d'emballage. Veuillez consulter le magasin d'achat en cas de différence.

- ③ Installez les poignées
(AFL631CB/AFL631CS/AFD631CX/AFD631CB/AFD631CS/AFD630IX/AFD630IB/AFD630IS/AFT630IX/ AFT630IB)
Sortez les deux poignées de la boîte d'accessoires et insérez-les à leurs emplacements respectifs comme indiqué sur la figure. Fixez les poignées sur les portes avec les vis (4) fournies en partant du bas vers le haut.

- ④ Déplacez le réfrigérateur jusqu'à l'emplacement approprié
(Voir la section "Environnement de positionnement")

- ⑤ Il est conseillé de nettoyer l'enceinte avant utilisation
Veuillez nettoyer l'intérieur et l'extérieur du réfrigérateur avec de l'eau avant d'y placer des aliments.

- ⑥ Position d'attente debout
Une fois l'appareil de niveau et nettoyé, laissez-le en attente pendant au moins 6 heures avant de l'allumer afin d'assurer un fonctionnement normal.

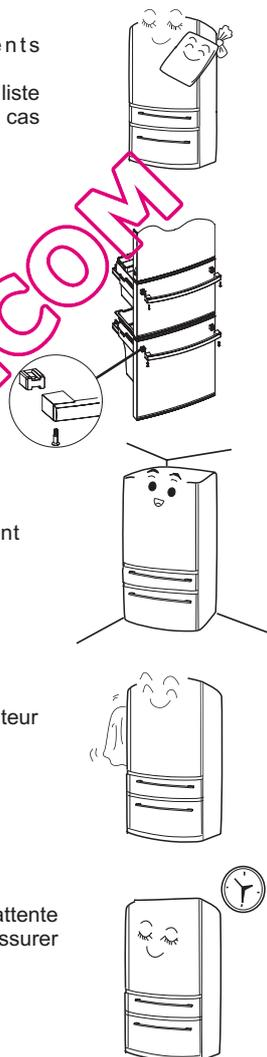

Préparation à l'utilisation

- ① Branchement à l'alimentation électrique
Lorsque le réfrigérateur est relié à l'alimentation électrique, la température du réfrigérateur et celle de freezer sont automatiquement réglées respectivement sur 5°C et -18°C.
- ② Mode de fonctionnement du réfrigérateur
Mode de réglage manuel : permet de régler la température en appuyant sur la touche de réglage de la température (voir "Description des fonctions" ci-après).
- ③ Charger le réfrigérateur en aliments
Chargez le réfrigérateur en aliments après qu'il a fonctionné pendant un certain temps et que l'intérieur est suffisamment froid.



Remarque

Il faut un certain temps pour que le réfrigérateur atteigne la température une fois le réglage modifié. Cette durée dépend de la différence entre les températures existante et réglée, de la température ambiante, de la fréquence d'ouverture de la porte et de la quantité d'aliments stockée.

Présentation des fonctions

1 Modèles : CFE533CW/CFE533AW/CFE633CW

Panneau de commande

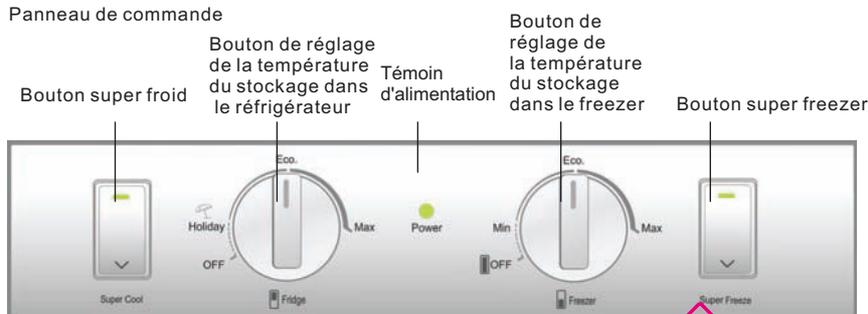

■ Mise sous tension initiale

A la mise sous tension initiale, le témoin d'alimentation s'allume. Une alarme retentit en raison de la température élevée dans le compartiment de stockage du freezer. Vous pouvez annuler l'alarme en appuyant sur une touche quelconque.

■ Réglage de la température du stockage dans le réfrigérateur

La température dans le compartiment de stockage du réfrigérateur peut être réglée en tournant le bouton de réglage de température du frigo. Il y a trois positions de température pour la réfrigération : Vacances, Modéré et Super froid.

■ Réglage de la température du stockage dans le freezer

La température dans le compartiment de stockage du freezer peut être réglée en tournant le bouton de réglage de température du freezer. Il y a trois positions de température pour le freezer : Faible, Modéré et Super freeze.

■ Super froid

Choisissez cette fonction si vous avez mis des aliments frais dans le compartiment de stockage du frigo. Appuyez sur le bouton de super froid, le réfrigérateur active cette fonction et le témoin correspondant s'allume. Cette fonction se désactive automatiquement lorsque la température décroît au niveau requis. Vous pouvez également la désactiver en appuyant de nouveau sur le bouton de super froid.

Quand la température du compartiment de stockage du réfrigérateur est trop basse, la fonction de surgélation peut ne pas fonctionner. C'est-à-dire que lorsque vous appuyez une fois sur le bouton de "surgélation", le buzzer émet un bip et le témoin ne clignote pas, ce qui signifie que la température du compartiment de stockage du réfrigérateur est trop basse et que la fonction de surgélation n'a pas besoin d'être activée.

■ Super freezer

Choisissez cette fonction si vous avez mis une grande quantité d'aliments dans le compartiment de stockage du freezer. Appuyez sur le bouton de super freezer, le réfrigérateur active cette fonction et le témoin correspondant s'allume. Cette fonction se désactive automatiquement après 24 heures. Vous pouvez également la désactiver en appuyant de nouveau sur le bouton de super freezer.

■ Fonction Vacances

En tournant le bouton de réglage de la température de stockage du réfrigérateur sur la position "Vacances", la fonction vacances du compartiment de stockage du frigo s'active. Il fonctionne à une température relativement élevée. (Veuillez enlever tout aliment frais du compartiment de stockage du frigo et refermer la porte avant d'activer cette fonction)

■ Contrôle d'affichage

L'écran d'affichage s'éteint automatiquement 1 minute après qu'une opération soit terminée. Il se rallume en ouvrant la porte ou en appuyant sur une touche. (L'alarme n'allume pas l'écran d'affichage)

■ Alarme de porte ouverte

Lorsque la porte du réfrigérateur est ouverte pendant plus de 3 minutes, l'indicateur de super froid clignote et le buzzer fait retentir 3 bips toutes les 30 secondes. Le buzzer peut être coupé en fermant la porte ou en appuyant sur une touche quelconque.

Présentation des fonctions

■ Alarme de sur-température

Lorsque la température dans le compartiment stockage du freezer devient supérieure à une certaine valeur, le témoin Super Freezer clignote et le buzzer fait retentir 1 bip par seconde. Le buzzer se coupe lorsque la température du compartiment de stockage du freezer redescend à un niveau spécifié ou en appuyant sur une touche quelconque.

■ Éteindre le compartiment de stockage du réfrigérateur

Réglez la température de stockage du réfrigérateur sur OFF (ARRÊT). Le compartiment de stockage du frigo s'éteint tandis que le compartiment de stockage du freezer fonctionne normalement.

■ Éteindre le réfrigérateur

Réglez la température de stockage du freezer sur OFF (ARRÊT). Le réfrigérateur cesse de fonctionner. Cette fonction n'est pas équivalente à un arrêt de l'alimentation.

2 Modèles

: CFL533CB/CFL533CS/CFL533AB/CFL533AS/CFL633CB/CFL633CS/AFL631CB/AFL631CS

■ Panneau de commande

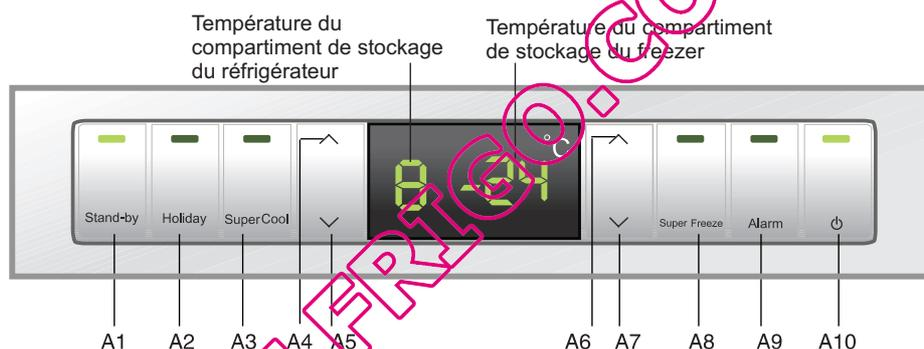

| | | | |
|----|---|-----|-------------------------------------|
| A1 | Marche/arrêt du compartiment de stockage du frigo | A2 | Fonction Vacances |
| A3 | Super froid | A4 | Augmenter la température du frigo |
| A5 | Diminuer la température du frigo | A6 | Augmenter la température du freezer |
| A7 | Diminuer la température du freezer | A8 | Super freeze |
| A9 | Alarme de sur-température/porte ouverte | A10 | Marche/arrêt |

■ Mise sous tension initiale

Lorsque le réfrigérateur est mis sous tension pour la première fois, le témoin d'alimentation et le témoin du compartiment de stockage du frigo s'allument. La température du stockage du frigo s'affiche sous la forme "-" étant donnée la température élevée à l'intérieur. La température du stockage du freezer s'affiche sous la forme "-" étant donnée la température élevée à l'intérieur. Le buzzer retentit. Appuyez sur la touche A9, et le buzzer se coupe. Une fois que la température décroît à un certain niveau, les températures affichées pour les compartiments de stockage du frigo et du freezer deviennent les réglages d'usine soit respectivement "5" et "-18".

■ Réglage de la température du stockage dans le réfrigérateur

Appuyez sur la touche A4 ou A5 pour régler la température de stockage du réfrigérateur. La température de stockage du frigo défile de 2 à 8. Le réglage est automatiquement confirmé 5 secondes après que l'opération soit terminée, ou par la pression sur une autre touche.

Présentation des fonctions

■ Réglage de la température du stockage dans le freezer

Appuyez sur la touche A6 ou A7 pour régler la température de stockage du freezer. La température de stockage du freezer défile de -16 à -24 °C. Elle est automatiquement confirmée 5 secondes après que l'opération soit terminée, ou par la pression sur une autre touche.

■ Super froid

Choisissez cette fonction si vous avez mis des aliments frais dans le compartiment de stockage du frigo. Appuyez sur la touche A3, et cette fonction s'active tandis que le témoin correspondant s'allume. Cette fonction se désactive automatiquement lorsque la température décroît au niveau requis. Vous pouvez également la désactiver en appuyant de nouveau sur la touche A3.

Quand la température du compartiment de stockage du réfrigérateur est trop basse, la fonction de surgélation peut ne pas fonctionner. C'est-à-dire que lorsque vous appuyez une fois sur le bouton de "surgélation", le buzzer émet un bip et le témoin ne clignote pas, ce qui signifie que la température du compartiment de stockage du réfrigérateur est trop basse et que la fonction de surgélation n'a pas besoin d'être activée.

■ Super freezer

Choisissez cette fonction si vous avez mis une grande quantité d'aliments dans le compartiment de stockage du freezer. Appuyez sur la touche A8, et cette fonction s'active tandis que le témoin correspondant s'allume. Cette fonction se désactive automatiquement après 24 heures. Vous pouvez également la désactiver en appuyant de nouveau sur la touche A8.

■ Fonction Vacances

Appuyez sur la touche A2, le témoin correspondant s'allume et la fonction vacances du compartiment de stockage du frigo s'active. Il fonctionne à une température relativement élevée en mode Vacances. La température du stockage du frigo est indiquée sous la forme " " (Veuillez enlever tout aliment frais du réfrigérateur et refermer la porte avant d'activer cette fonction). Appuyez de nouveau sur la touche A2, le témoin correspondant s'allume et le réfrigérateur revient en mode de commande normal.

■ Contrôle d'affichage

L'écran d'affichage s'éteint automatiquement 1 minute après qu'une opération soit terminée. Il se rallume en ouvrant la porte ou en appuyant sur une touche. (L'alarme n'allume pas l'écran d'affichage)

■ Alarme de porte ouverte

Lorsque la porte du réfrigérateur est ouverte pendant plus de 3 minutes, l'indicateur d'alarme clignote et le buzzer fait retentir 3 bips toutes les 30 secondes. Le buzzer peut être coupé en fermant la porte ou en appuyant sur la touche A9.

■ Alarme de sur-température

Lorsque la température dans le compartiment de stockage du freezer devient supérieure à une certaine valeur, le témoin d'alarme s'allume en continu et le buzzer fait retentir 1 bip par seconde. Le buzzer se coupe lorsque la température du compartiment de stockage du freezer redescend à un niveau spécifié ou en appuyant sur la touche A9.

■ Éteindre le compartiment de stockage du réfrigérateur

Maintenez enfoncée la touche A1 pendant 3 secondes, le témoin correspondant s'éteint et le compartiment de stockage du frigo s'éteint tandis que le compartiment de stockage du freezer fonctionne normalement. L'icône d'indication de température du stockage du frigo s'éteint également. Maintenez de nouveau enfoncée la touche A1 pendant 3 secondes, le témoin correspondant s'allume et le compartiment de stockage du frigo s'allume, tandis que l'icône d'indication de température du stockage du frigo revient.

■ Éteindre le réfrigérateur

Maintenez enfoncée la touche A10 pendant 3 secondes, le témoin correspondant s'éteint, le panneau d'affichage s'éteint et le réfrigérateur cesse de fonctionner.

Maintenez de nouveau enfoncée la touche A10 pendant 3 secondes, le témoin correspondant s'allume, le panneau d'affichage s'allume et le réfrigérateur recommence à fonctionner normalement. Cette fonction n'est pas équivalente à un arrêt de l'alimentation.

■ Indication de panne

Lorsque E ou F s'affiche en raison d'une panne, le réfrigérateur peut toujours refroidir. Veuillez contacter du personnel après-vente professionnel dès que possible.

Présentation des fonctions

3 Modèle : AFD631CB/AFD631CS/AFD630IX/AFD630IB/AFD630IS

■ Panneau de commandes

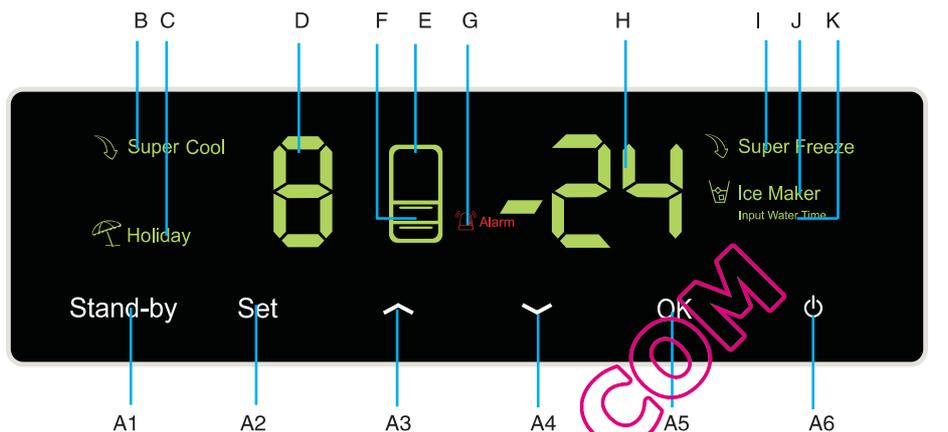

A1 Interrupteur pour le compartiment du réfrigérateur
 A2 Bouton du menu
 A3 Augmentation de la température
 A4 Baisse de la température
 A5 Bouton de confirmation
 A6 Bouton d'alimentation
 B voyant de refroidissement rapide (Super Cool)
 C Voyant de la fonction Vacances (Holiday)
 D affichage de la température du réfrigérateur

E Voyant du compartiment du réfrigérateur
 F Voyant du compartiment du congélateur
 G Voyant de l'alarme
 H Affichage de la température du congélateur
 I voyant de congélation rapide (Super Freezer)
 J Voyant du bac de fabrication des glaçons (seulement sur les modèles avec bac de fabrication de glaçons)
 K voyant de réglage de la durée d'injection de l'eau (seulement sur les modèles avec bac de fabrication de glaçons)

■ Première utilisation

Lorsque vous allumez le réfrigérateur pour la première fois, le voyant G doit s'allumer. La température du compartiment du réfrigérateur affiche "-" puisque la température est très élevée à l'intérieur. La température du compartiment du congélateur affiche également "-" puisque la température est très élevée à l'intérieur. L'alarme devrait sonner. Appuyez sur le bouton A5 pour couper le signal sonore. Le voyant G reste cependant allumé. Lorsque la température aura atteint un certain niveau, le voyant G s'éteindra et les affichages des températures du réfrigérateur et du congélateur indiqueront les réglages d'usine "5" et "-18" respectivement.

■ Programmation de la température du réfrigérateur

Appuyez sur le bouton A2 jusqu'à ce que le voyant D clignote. Appuyez ensuite sur le bouton A3 ou A4 pour régler la température. La température du réfrigérateur fait un cycle de 2 à 8. Une fois la température ajustée à la valeur désirée, appuyez sur le bouton A5 pour confirmer.

Remarque : Le voyant D clignote avec le voyant E

■ Programmation de la température du congélateur

Appuyez sur le bouton A2 jusqu'à ce que le voyant H clignote. Appuyez ensuite sur le bouton A3 ou A4 pour régler la température. La température du congélateur fait un cycle de -16 à -24. Une fois la température ajustée à la valeur désirée, appuyez sur le bouton A5 pour confirmer.

Remarque : Le voyant H clignote avec le voyant F

Présentation des fonctions

■ Refroidissement rapide

Appuyez sur le bouton A2 jusqu'à ce que le voyant B clignote. Appuyez ensuite sur le bouton A5 pour confirmer la fonction de réfrigération rapide. Le voyant B s'allume sans clignoter. Vous pouvez désactiver la fonction de réfrigération rapide en effectuant la même opération.

Quand la température du compartiment de stockage du réfrigérateur est trop basse, la fonction de surgélation peut ne pas fonctionner. C'est-à-dire que lorsque vous appuyez une fois sur le bouton de "surgélation", le buzzer émet un bip et le témoin ne clignote pas, ce qui signifie que la température du compartiment de stockage du réfrigérateur est trop basse et que la fonction de surgélation n'a pas besoin d'être activée.

■ Fonction Vacances

Appuyez sur le bouton A2 jusqu'à ce que le voyant C clignote. Appuyez ensuite sur le bouton A5 pour confirmer la fonction Vacances. Le voyant C s'allume sans clignoter. Vous pouvez désactiver la fonction Vacances en effectuant la même opération.

■ Congélation rapide

Appuyez sur le bouton A2 jusqu'à ce que le voyant I clignote. Appuyez ensuite sur le bouton A5 pour confirmer la fonction de congélation rapide. Le voyant I s'allume sans clignoter. Vous pouvez désactiver la fonction de congélation rapide en effectuant la même opération.

■ Fonction de fabrication de glaçons (seulement sur les modèles avec bac à glaçons)

Appuyez sur le bouton A2 jusqu'à ce que le voyant J clignote. Appuyez ensuite sur le bouton A5 pour confirmer la fonction de fabrication de glaçons. Le voyant J s'allume sans clignoter. Vous pouvez désactiver la fonction de fabrication de glaçons en effectuant la même opération.

Remarque : Si la machine à glaçons n'est pas installée, l'icône H du panneau d'affichage affiche "Er".

■ Réglage de la durée d'injection de l'eau (seulement sur les modèles avec bac de fabrication de glaçons)

Appuyez sur le bouton A2 jusqu'à ce que le voyant K clignote. Appuyez ensuite sur le bouton A5 pour confirmer la durée d'injection de l'eau dans le bac de fabrication des glaçons. Le voyant K s'allume sans clignoter. La durée d'injection de l'eau est indiquée par les voyants H et D. Par exemple, si la durée est de 4,0 secondes, le voyant H affiche 4 et le voyant D indique 0. Appuyez sur le bouton A3 ou A4 pour régler la durée par pas de 0,5s. La durée fait un cycle de 2 à 7 secondes. Une fois la durée ajustée, appuyez sur le bouton A5 pour confirmer. Le voyant K s'éteint. Vous pouvez sortir de la fonction de réglage de la durée d'injection de l'eau en effectuant la même opération.

Remarque : cette opération peut être effectuée seulement lorsque la fonction de fabrication des glaçons est sélectionnée.

■ Contrôle de l'affichage

L'affichage doit diminuer d'intensité une minute après la dernière opération. Il retrouvera son intensité normale lorsque vous ouvrez la porte ou que vous appuyez sur un bouton. (L'alarme n'active pas l'intensité de l'affichage)

■ Alarme de porte ouverte

Lorsque la porte du réfrigérateur est ouverte plus de 3 minutes, le voyant G clignote et l'alarme émet 3 bips toutes les 30 secondes. Si vous fermez la porte, l'alarme est coupée et le voyant G s'éteint. Vous pouvez également couper le signal sonore en appuyant sur le bouton A5.

■ Alarme de température trop élevée

Si la température du congélateur monte au-delà d'un certain niveau, le voyant G s'allume et le signal sonore émet un bip toutes les secondes. Lorsque la température du congélateur retombe sous le niveau programmé, le signal sonore s'arrête et le voyant G s'éteint. Vous pouvez également couper le signal sonore en appuyant sur le bouton A5.

■ Arrêter le compartiment du réfrigérateur

Gardez enfoncé le bouton A1 pendant 3 secondes. Le compartiment du réfrigérateur s'éteint et le compartiment du congélateur continue à fonctionner normalement. Le voyant D s'éteint et le voyant E baisse d'intensité.

Tenez à nouveau enfoncé le bouton A1 pendant 3 secondes pour allumer le compartiment du réfrigérateur. Le voyant D s'allume et le voyant E retrouve son intensité normale.

Remarque : Si vous aviez sélectionné la fonction de réfrigération rapide ou de Vacances, cette fonction est désactivée et le voyant correspondant est éteint lorsque le compartiment du réfrigérateur est arrêté.

■ Arrêter le réfrigérateur

Tenez enfoncé le bouton A6 pendant 3 secondes. Le panneau d'affichage s'éteint et le réfrigérateur arrête de fonctionner. Tenez à nouveau enfoncé le bouton A6 pendant 3 secondes. Le panneau

Présentation des fonctions

d'affichage s'allume et le réfrigérateur reprend son fonctionnement normal. Cette fonction n'est pas similaire à l'extinction de l'alimentation.

■ Affichage d'une erreur

Lorsque le voyant E ou F s'allume suite à un problème, le réfrigérateur peut toujours réfrigérer les aliments. Veuillez contacter le service après-vente dès que possible.

4 Models: AFT630IX/ AFT630IB (Appendice I)

QUELFRIGO.COM

À propos du compartiment du réfrigérateur

■ Veuillez mettre les aliments à garder au froid pendant une courte durée ou pour votre consommation quotidienne dans le réfrigérateur.

Bien que la température moyenne du réfrigérateur soit réglée entre 0°C et 10°C, il n'est pas recommandé d'y conserver des aliments sur une longue durée. Le réfrigérateur ne doit être utilisé que pour conserver des aliments sur une courte durée.



■ Réglage de la hauteur de l'étagère

L'étagère peut être déplacée selon la taille et la hauteur des aliments. Pour régler la hauteur d'une étagère, retirez-la en suivant les indications suivantes : soulevez la partie avant puis sortez l'étagère en la tirant.

Pour installer l'étagère, placez les rebords latéraux sur les supports du réfrigérateur puis poussez l'étagère jusqu'au fond.

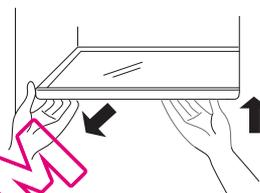

■ Utilisation du bac à légumes et fruits

Le réfrigérateur possède un bac à légumes et fruits. Vous pouvez régler l'humidité dans le bac selon les aliments que vous y mettez.

● Tournez le bouton de contrôle vers la droite pour garder un taux d'humidité élevé dans le bac, ce qui est adapté aux concombres, raisins, kiwis, kakis, etc.

● Tournez le bouton de contrôle vers la gauche pour garder un taux d'humidité bas dans le bac, ce qui est adapté aux fraises, oranges, haricots, ail, pastèques, prunes, tomates, etc.

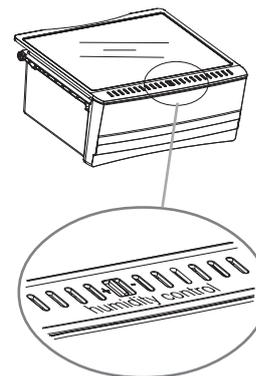

■ Casier pour aliments à zéro degré

La température dans ce casier reste à environ 0°C. Cette température est adaptée aux poissons frais, à la viande et aux plats cuisinés.

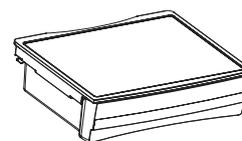

■ Nettoyage des supports à bouteilles

Pour sortir un support à bouteilles, soulevez-le vers la flèche ①, tenez les deux côtés et tirez vers la flèche ②. Après l'avoir nettoyé, installez-le en suivant l'opération inverse.

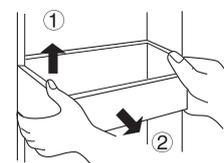

À propos du compartiment du réfrigérateur

■ Utilisation de l'étagère escamotable

La Fig. ① illustre l'étagère dépliée dans laquelle vous pouvez mettre les bacs pour aliments de petite taille.

La Fig. ② illustre l'étagère pliée dans laquelle vous pouvez mettre les bacs pour aliments de grande taille.

Pour plier l'étagère de la position ① à la position ②, poussez simplement sur l'étagère dans le sens de la flèche indiquée sur la figure.

Pour déplier l'étagère de la position ② à la position ①, tirez simplement sur l'étagère dans le sens de la flèche indiquée sur la figure.

■ Utilisation du support de bouteilles de vin

La fig. ① illustre le support de bouteilles de vin plié. Lorsqu'il est plié, vous avez alors plus d'espace pour d'autres aliments.

La fig. ② illustre le support de bouteilles de vin déplié. Lorsqu'il est ainsi, vous pouvez y insérer plusieurs bouteilles.

Pour le déplier de la position ① à la position ②, tirez simplement le fil métallique vers le bas.

Pour le plier de la position ② à la position ①, poussez simplement le fil métallique vers le haut.

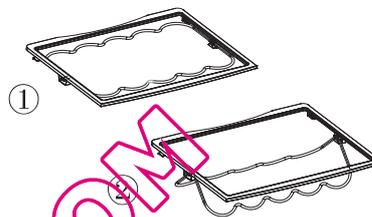
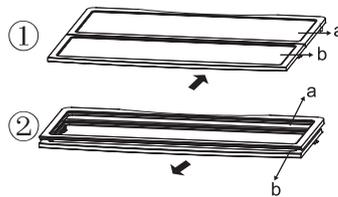

Remarque

assurez-vous de placer les deux côtés de l'étagère au même niveau, autrement elle pourrait tomber ou les aliments posés dessus pourraient tomber.

■ Emplacements recommandés selon les aliments

Puisque l'air froid circule à l'intérieur du réfrigérateur, la température change selon le compartiment. Les aliments devraient donc être placés selon leur type.

- ① Oeufs, beurre, fromage, etc.
- ② Boissons, boîtes de conserve, etc.
- ③ Assaisonnements et marinades
- ④ Boissons, boîtes de conserve, gâteaux, etc.
- ⑤ Vin, champagne, etc.
- ⑥ Lait, fromage, etc.
- ⑦ Viande cuite, poisson frais et viande fraîche, etc.
- ⑧ Fruits, légumes, salade, etc.

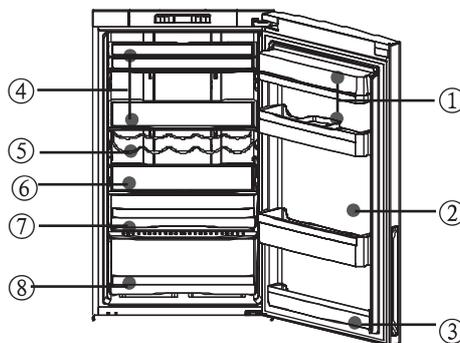

■ Lampe du réfrigérateur et remplacement de la lampe

Indications concernant la lampe : 12V, 1W/4W/5W (la puissance dépend du modèle). La lampe est une DEL, qui consomme moins d'énergie et dure plus longtemps. Si vous constatez un problème, veuillez contacter le service après-vente.

Précautions concernant le stockage d'aliments au réfrigérateur

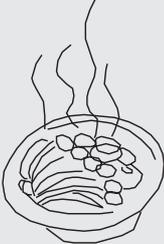
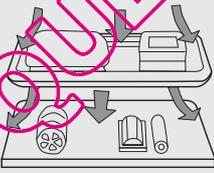
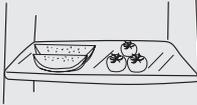
| | |
|--|---|
| <p>Les aliments chauds doivent être refroidis à température ambiante avant d'être mis au réfrigérateur.</p>  | <p>Nettoyez les aliments et séchez toute gouttelette dessus avant de les mettre au réfrigérateur.</p>  |
| <p>Les aliments à stocker doivent être fermés hermétiquement. Ceci évite que l'humidité des aliments ne s'évapore et les empêche de pourrir.</p>  | <p>Stockage ordonné des aliments. Les aliments à stocker doivent être ordonnés par catégorie. Les aliments consommés quotidiennement doivent être placés en partie avant des clayettes. Ceci évite des temps d'ouverture de porte inutilement prolongés ainsi que des dépassements de date d'expiration par oubli.</p>  |
| <p>Ne stockez pas des quantités excessives d'aliments. Les aliments stockés doivent toujours être espacés. Ceci permet à l'air froid de circuler librement entre eux et augmente ainsi l'efficacité.</p>  | <p>Ne placez pas d'aliments trop près des parois internes. Ne placez pas d'aliments avec un contenu très humide contre les parois internes. Ils pourraient sinon geler contre les parois. Placez les aliments un peu en retrait des parois internes.</p>  |

 Évitez le contact des aliments (en particulier les aliments gras) avec l'enveloppe interne car le gras peut l'éroder. Il est donc préférable de nettoyer les tâches grasses dès que vous les apercevez.

Remarque

Conseils concernant le stockage d'aliments dans le compartiment de stockage du réfrigérateur

Pour le radis navet et les autres légumes semblables, veuillez couper leurs feuilles avant le stockage afin d'empêcher que les nutriments ne soient absorbés par les feuilles.

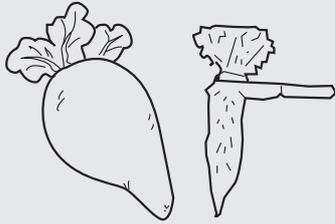

Dégelez les aliments congelés dans le compartiment de stockage du réfrigérateur. De cette façon vous pouvez utiliser les aliments congelés pour diminuer la température dans le compartiment et économiser de l'énergie.



Certains légumes, par exemple l'oignon, l'ail, le gingembre, la châtaigne d'eau et d'autres aliments à rhizomes, peuvent être stockés pendant de longues périodes à température normale. Il n'y a aucun besoin de les stocker dans le réfrigérateur.

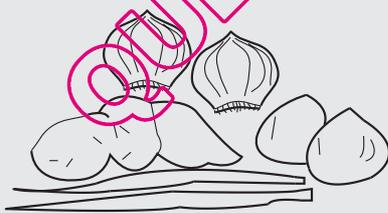

Le métabolisme de la moelle végétale, des melons, de la papaye, de la banane, de l'ananas, peut être accéléré dans le réfrigérateur, donc il n'est pas approprié de les stocker dans le compartiment de stockage du réfrigérateur. Mais le stockage de fruits verts dans le réfrigérateur pendant certaines périodes peut améliorer leur mûrissement.



Précautions concernant le stockage d'aliments au freezer

Les aliments chauds ne doivent pas être stockés dans le réfrigérateur avant qu'ils n'aient refroidi à température ambiante



Les aliments coupés en petits morceaux se congèlent plus rapidement et sont plus faciles à dégivrer et à cuisiner. Le poids recommandé pour chaque morceau est de moins de 2,5kg.



Il est mieux d'emballer les aliments avant de les mettre dans le congélateur. L'extérieur de l'emballage doit être sec pour éviter que les sacs ne collent. Les matériaux d'emballage doivent être sans odeur, hermétiques et non-toxiques.



Pour éviter la péremption des durées de stockage, veuillez noter la date de congélation, le délai fixé et le nom de l'aliment sur l'emballage, selon les périodes de stockage des différents aliments.

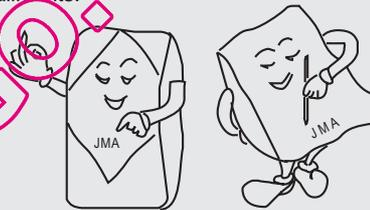

Prenez seulement la quantité requise d'aliments du congélateur. Les aliments décongelés ne peuvent pas être recongelés à moins d'être d'abord cuisinés, autrement ils risquent d'être moins comestibles.

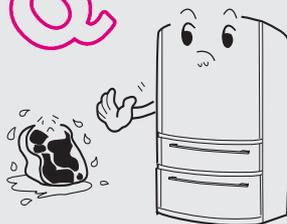

Ne chargez pas des quantités excessives d'aliments frais dans le congélateur. Il est mieux de se référer à la capacité de refroidissement du réfrigérateur. (Voir "Données techniques".)

Instructions concernant le distributeur de glace (sur modèles à distributeur de glace uniquement).

① Préparations avant d'utiliser le distributeur de glace

- Coupez le tuyau d'eau à la longueur souhaitée pour vous assurer qu'il n'est pas trop plié. En général, sa longueur totale est au plus de 5m. Un tuyau de longueur excessive peut réduire la pression d'eau, et par conséquent le débit d'eau en sortie et la capacité de distribution de glace ;
- Le tuyau d'eau doit toujours être éloigné des sources de chaleur car il ne résiste pas à la chaleur ;
- Le tuyau d'eau doit être testé et installé par du personnel professionnel agréé ;
- Le distributeur de glace doit être relié à une source d'eau avec une pression entre 1.5bar et 7bar ;

② Nettoyage du plateau à glaçons

- Désactivez la fonction de fabrication de glaçons du panneau d'affichage, sortez l'ensemble du distributeur de glace du réfrigérateur. Retournez le distributeur de glace pour y découvrir le plateau à glaçons.

● Tirez sur la fixation elliptique du distributeur de glace dans le sens ①.

- Sortez le plateau à glaçons dans le sens ②.

● Après nettoyage, réinstallez le dans le sens inverse. enfoncez fermement la machine à glaçons, fermez la porte du freezer, et activez la fonction de fabrication de glaçons depuis le panneau d'affichage.

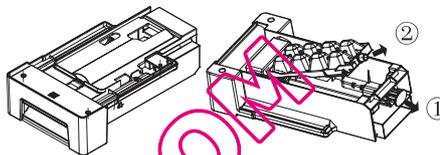

③ Précautions

- N'installez jamais le tuyau d'eau du distributeur de glace dans une zone dont la température ambiante descend sous 0°C pour éviter que l'eau ne gèle dedans.
- Le distributeur de glace commence à faire des glaçons lorsque la température interne atteint ou descend sous -12°C. (Si le distributeur de glace est utilisé pour la première fois ou après une période prolongée de vacances, les premières charges de glaçons doivent être jetés car il y a des impuretés dans le tuyau d'eau).
- Une fois l'appareil positionné, le tuyau d'eau doit être placé correctement pour empêcher qu'il ne soit écrasé.
- L'installation du distributeur de glace ne peut être réalisée que par un agent de service agréé.
- Ce distributeur de glace ne peut être alimenté qu'avec de l'eau potable.

④ Principe de fonctionnement du distributeur de glace

Chaque cycle génère 8 glaçons. La capacité à générer de la glace dépend de la température ambiante, de la fréquence d'ouverture de la porte, de la pression d'eau, de la température du freezer et d'autres conditions.

Pour vous assurer que la boîte de stockage est remplie de glaçons, rangez régulièrement les glaçons dans le tiroir.

Comme le distributeur de glace génère 8 glaçons à chaque cycle, il est normal que certains collent entre eux (Ceci peut être amélioré en diminuant la durée d'alimentation en eau).



Remarque Pour un réfrigérateur nouvellement installé, veuillez laisser l'appareil fonctionner pendant 24 heures avant de faire de la glace.

⑤ S'il s'agit de votre premier distributeur de glace

Certains bruits de "craquements" peuvent se faire entendre pendant la génération de la glace. Ne vous inquiétez pas, c'est normal.

⑥ Si vous n'utilisez pas souvent de glaçons

Les glaçons stockés pendant une période prolongée peuvent devenir opaques ou émettre une odeur bizarre. Veuillez vider la boîte de stockage des glaçons régulièrement et la nettoyer à l'eau chaude. Avant de remettre la boîte en place, assurez-vous de la laisser refroidir et sécher sous la lumière douce du soleil. Sinon les glaçons peuvent coller sur la boîte.

Dégivrage - nettoyage

⑦ Si vous ne voulez pas utiliser la boîte de stockage des glaçons pendant une période prolongée, veuillez enlever les glaçons de la boîte de stockage et nettoyer la boîte à l'eau chaude. Essuyez la boîte avec un torchon sec avant de la remettre dans l'appareil. Après cela, coupez la vanne entre la source d'eau et l'appareil.

■ Dégivrer le freezer

Le freezer se dégivre automatiquement. Aucune opération manuelle n'est nécessaire.

■ Nettoyage

Le réfrigérateur doit être nettoyé régulièrement pour éviter les mauvaises odeurs des aliments stockés.

● Par sécurité, débranchez le cordon électrique avant de nettoyer le réfrigérateur.

● Nettoyez le réfrigérateur avec un chiffon doux ou une éponge et de l'eau chaude (avec éventuellement un détergent doux).

Séchez les gouttelettes d'eau sur les surfaces du réfrigérateur avec un chiffon sec.

■ Utilisation de filtre de nettoyage (sur certains modèles).

● La durée de vie de conception est de 5 à 6 ans. Mais comme le type et la concentration des odeurs dans chaque réfrigérateur peuvent varier en fonction des conditions d'utilisation et des environnements, nous vous recommandons de mettre en place un cycle de remplacement tous les 5 ans.

● Après une utilisation prolongée, vous pouvez le mettre à la lumière du soleil pendant 30 minutes pour retrouver son effet désodorisant. Pour le nettoyer, veuillez utiliser un faible débit d'eau.



Remarque

- ① Le réfrigérateur est très lourd. Lorsque vous le déplacez pour le nettoyage ou pour les réparations, faites attention à ne pas endommager le sol. Maintenez le réfrigérateur debout pendant le déplacement. Ne déplacez pas le réfrigérateur en le balançant afin d'éviter d'endommager le sol.
- ② Ne pulvérisez pas et ne rincez pas le réfrigérateur avec de l'eau, afin d'éviter tout impact sur ses propriétés d'isolant électrique.
- ③ Ne le nettoyez pas avec une brosse dure, une brosse métallique, de la poudre à récurer, de l'essence, de l'acétate d'amyle, de l'acétone ni d'autres solutions organiques similaires, de l'eau chaude, des solutions acides ou alcalines. Veuillez le nettoyer avec un détergent spécial pour réfrigérateur pour éviter les dégâts.
- ④ Ne touchez pas les parties froides en fer avec les mains humides, autrement votre peau peut rester collée sur ces parties froides en fer.
- ⑤ En nettoyant, ne nettoyez pas les clayettes froides en verre avec de l'eau chaude. Autrement le verre peut se casser en raison du changement soudain de température et causer des blessures personnelles ou des dégâts matériels.

- Maintenez toujours le joint de porte propre.



Arrêter d'utiliser

■ Mesures concernant la coupure de l'alimentation

Même en été, les aliments peuvent être stockés dans le réfrigérateur pendant plusieurs heures après une interruption d'alimentation. Si une coupure d'alimentation survient, veuillez appeler la compagnie d'électricité pour demander la durée de la coupure.

● N'ajoutez pas plus d'aliments dans le réfrigérateur pendant une coupure électrique, et essayez d'ouvrir la porte le moins souvent possible.

● Si un préavis de coupure électrique est donné et que la durée de la coupure dépasse 24hrs, faites un peu de glace et mettez la dans un récipient en haut du compartiment de stockage du réfrigérateur.



Remarque

Comme la température dans le réfrigérateur va augmenter pendant la coupure électrique ou d'autres pannes, la période de stockage et la qualité comestible des aliments est diminuée.

■ Arrêter d'utiliser

Si le réfrigérateur n'est pas utilisé pendant une période prolongée, veuillez déconnecter le cordon d'alimentation, débrancher la source d'eau et le nettoyer le avec la méthode décrite ci-dessus.

Laissez la porte de réfrigérateur ouverte pour empêcher tout résidu alimentaire dans le compartiment de produire de mauvaises odeurs.



Remarque

Pour assurer la durée de vie du réfrigérateur, nous recommandons de ne pas l'éteindre à moins que ce ne soit nécessaire.

■ Avant de partir en vacances

Si vous partez pour des vacances prolongées, veuillez débrancher l'alimentation et la source d'eau. Enlevez tous les aliments, laissez le givre fondre. Ensuite, nettoyez et séchez l'intérieur et laissez la porte ouverte pour empêcher tout résidu alimentaire dans le compartiment de produire de mauvaises odeurs. Si vous vous attendez à ce que la température ambiante baisse au-dessous de 0°C, veuillez demander à une personne de service qualifiée de drainer l'eau du système d'alimentation en eau. Sinon des dégâts matériels peuvent survenir en cas de débordement d'eau si le tuyau d'eau ou le joint se casse.

■ Déplacez le réfrigérateur

● Débranchez le réfrigérateur.

● Enlevez tous les aliments.

● Fixez les clayettes et le bac à légumes dans le compartiment de stockage du frigo, ainsi que les autres pièces mobiles du freezer, avec du ruban adhésif.

● Fermez la porte et fixez la avec du ruban adhésif.

● N'inclinez pas le réfrigérateur de plus de 45 degrés (angle par rapport à la verticale) pour éviter d'endommager le système de réfrigération.

● Ne déplacez pas le réfrigérateur par sa poignée afin d'éviter les dégâts matériels et les blessures personnelles.

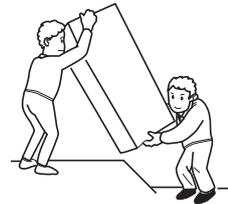

Avertissement:

Ne mettez jamais le réfrigérateur à plat horizontalement.

Dépannage

Avant de demander de l'assistance, veuillez d'abord lire le tableau suivant de résolution des problèmes. Cela peut vous épargner du temps et de l'argent. Le tableau contient les problèmes communs, sauf ceux causés par des défauts de pièces ou de main d'œuvre au niveau du réfrigérateur.

| Problèmes | Causes | Solutions |
|---|---|--|
| Fonctionnement du réfrigérateur | | |
| Le compresseur ne fonctionne pas | <ul style="list-style-type: none"> ● Le réfrigérateur est en cycle de dégivrage. ● Le réfrigérateur n'est pas relié à une prise secteur. ● Le réfrigérateur est éteint. | <ul style="list-style-type: none"> ● Ceci est normal pour un réfrigérateur à dégivrage automatique. ● Vérifiez que la fiche est fermement branchée sur la prise. ● Appuyez sur le bouton "Alimentation" pendant 3 secondes ou plus pour redémarrer le réfrigérateur ou tournez le bouton de la position ARRÊT à la position de choix de température. |
| Le réfrigérateur tourne souvent ou pendant de longues périodes | <ul style="list-style-type: none"> ● La température intérieure ou extérieure est trop élevée. ● Le réfrigérateur a été éteint pendant un certain temps. ● Le distributeur de glace automatique est en marche. ● La porte est ouverte trop souvent ou pendant de longues périodes. ● La porte du compartiment de stockage du frigo / freezer n'est pas bien fermée. ● Le réglage de température pour le compartiment de stockage du freezer est trop bas. ● Le joint de porte du compartiment de stockage du frigo / freezer est sale, usé, craquelé ou mal monté. ● Le condensateur est encrassé. | <ul style="list-style-type: none"> ● Dans ce cas, il est normal que le réfrigérateur tourne plus longtemps. ● Normalement, il faut 8 à 12 heures pour que le réfrigérateur se refroidisse complètement. ● Le processus de fabrication de glace fait tourner le réfrigérateur plus longtemps. ● De l'air chaud entre dans le réfrigérateur et le fait démarrer souvent. Veuillez ne pas ouvrir la porte trop souvent. ● Assurez-vous que le réfrigérateur est placé sur un sol de niveau et qu'il n'y a aucun aliment ou récipient qui bloque la porte. Voir "Ouverture/fermeture porte/tiroir" dans la section "Problèmes" ● Réglez la température plus haut jusqu'à obtenir une température de réfrigérateur satisfaisante. Il faut 24 heures pour que la température du réfrigérateur se stabilise. ● Nettoyez ou remplacez le joint de porte. Un jeu de fuite au niveau du joint de porte peut causer un fonctionnement plus long du réfrigérateur pour maintenir la température souhaitée. ● Nettoyez le condensateur. |
| Température trop élevée | | |
| Température trop élevée dans le compartiment de stockage du frigo/freezer | <ul style="list-style-type: none"> ● La porte est ouverte trop souvent ou trop longtemps à chaque fois. ● La température réglée est trop élevée. ● La porte n'est pas bien fermée. ● Le condensateur est encrassé. | <ul style="list-style-type: none"> ● De l'air chaud entre dans le réfrigérateur à chaque fois que la porte est ouverte. Essayez d'ouvrir la porte le moins souvent possible. ● Réinitialisez la température. ● Voir "Ouverture/fermeture porte/tiroir" dans la section "Problèmes" ● Nettoyez le condensateur. |
| La température dans le freezer est trop élevée alors que celle dans le compartiment de stockage du frigo est OK | <ul style="list-style-type: none"> ● La température de freezer réglée est trop élevée. | <ul style="list-style-type: none"> ● Réglez une température du freezer plus basse. Il faut 24 heures pour que la température du réfrigérateur se stabilise. |

Dépannage

| Problèmes | Causes | Solutions |
|---|---|---|
| Température trop élevée | | |
| La température dans le compartiment de stockage du frigo est trop élevée alors que celle dans le freezer est OK | <ul style="list-style-type: none"> ● La température de frigo réglée est trop élevée. | <ul style="list-style-type: none"> ● Réglez une température du frigo plus basse. Il faut 24 heures pour que la température du réfrigérateur se stabilise. |
| Eau/humidité/givre dans le réfrigérateur | | |
| L'humidité s'accumule sur les parois internes du réfrigérateur | <ul style="list-style-type: none"> ● Climat chaud et humide. ● La porte n'est pas bien fermée. ● La porte est ouverte trop souvent ou trop longtemps à chaque fois. | <ul style="list-style-type: none"> ● L'accumulation de givre et d'humidité s'accroît sous un tel climat. ● Voir "Ouverture/fermeture porte/tiroir" dans la section "Problèmes" ● Veuillez ne pas ouvrir la porte trop souvent. |
| Eau/humidité/givre sur la surface externe du réfrigérateur | | |
| L'humidité s'accumule sur la surface externe du réfrigérateur ou entre deux portes | <ul style="list-style-type: none"> ● Climat humide. ● La porte du réfrigérateur n'est pas bien fermée. Ceci cause la condensation de l'air froid dans le réfrigérateur et de l'air chaud tout autour. | <ul style="list-style-type: none"> ● Ceci est normal sous un climat humide. ● L'humidité décroît avec l'hygrométrie. ● Voir "Ouverture/fermeture porte/tiroir" dans la section "Problèmes" |
| Distributeur de glace automatique | | |
| Le distributeur de glace ne fait pas de glace | <ul style="list-style-type: none"> ● Le distributeur de glace n'est pas allumé. ● La vanne d'arrivée d'eau n'est pas ouverte. ● La température dans le freezer n'est pas assez basse. ● Le distributeur de glace n'est pas installé en place. | <ul style="list-style-type: none"> ● Allumez le distributeur de glace sur le panneau d'affichage. ● Ouvrez la vanne d'arrivée d'eau. ● Voir "Température trop élevée" dans la section "Problèmes" ● Enfoncez le distributeur de glace pour qu'il se mette en place. |
| La capacité de glace est insuffisante | <ul style="list-style-type: none"> ● La capacité de glace est inférieure à ce qui était prévu. ● La température dans le freezer n'est pas assez basse. | <ul style="list-style-type: none"> ● Le distributeur de glace fait environ 1kg de glaçons en 24 heures. ● Réglez une température du freezer plus basse. |
| Le distributeur de glace n'arrête pas de faire de la glace | <ul style="list-style-type: none"> ● La barre de détection de la glace est enfoncée en position basse par un objet dans le compartiment de stockage du freezer. | <ul style="list-style-type: none"> ● Enlevez l'objet qui gêne la barre de détection de glace, libérez la barre de détection de glace et retirez tout la glace figée autour de la barre de détection de glaces. |
| Les glaçons ont mauvais goût | <ul style="list-style-type: none"> ● Ils subissent les odeurs dans le compartiment de stockage du frigo ou du freezer ● L'eau fournie au distributeur de glace n'est pas douce. ● Les glaçons ont été stockés pendant trop longtemps. | <ul style="list-style-type: none"> ● Fermez bien tous les aliments. Jetez les glaçons stockés pendant longtemps ou faits lors des premières charges. ● Ajoutez un filtre sur le tuyau d'arrivée d'eau. Veuillez consulter une société d'épuration d'eau. ● Jetez les glaçons stockés pendant trop longtemps. |

Dépannage

| Problèmes | Causes | Solutions |
|--|---|---|
| Mauvaise odeur dans le réfrigérateur | | |
| L'intérieur du réfrigérateur est sale | <ul style="list-style-type: none"> ● L'intérieur du réfrigérateur a besoin d'un nettoyage ● Des aliments très odorants sont stockés dans le réfrigérateur | <ul style="list-style-type: none"> ● Nettoyez l'intérieur du réfrigérateur ● Enveloppez bien les aliments. |
| Si vous entendez | | |
| Des bips | <ul style="list-style-type: none"> ● La porte du compartiment de stockage du frigo est ouverte. ● La température dans le freezer est trop élevée. | <ul style="list-style-type: none"> ● Fermez la porte ou éteignez l'alarme manuellement. ● L'alarme est normale si elle a été initiée en raison d'une température relativement élevée. Vous pouvez éteindre l'alarme manuellement. |
| Son anormal | <ul style="list-style-type: none"> ● Le réfrigérateur n'est pas situé sur une surface de niveau. ● Le réfrigérateur touché un objet alentours. | <ul style="list-style-type: none"> ● Réglez les pieds pour mettre le réfrigérateur de niveau. ● Enlevez les objets alentours. |
| Léger son similaire à de l'eau qui coule | <ul style="list-style-type: none"> ● Il s'agit du bruit du système de réfrigération | <ul style="list-style-type: none"> ● Normal. |
| L'enceinte chauffe | <ul style="list-style-type: none"> ● Le système de condensation fonctionne. | <ul style="list-style-type: none"> ● Ceci évite la condensation et est normal. |



Signification de la poubelle à roulettes barrée d'une croix:

Ne mettez pas au rebut vos appareils électriques avec les déchets municipaux non triés, utilisez des moyens de collecte séparés. Contactez votre administration locale pour les informations concernant les systèmes de collecte disponibles.

Si des appareils électriques sont mis au rebut dans des décharges ou à ciel ouvert, des substances dangereuses peuvent s'infiltrer dans les nappes d'eau souterraines et atteindre la chaîne alimentaire, nuisant ainsi à votre santé et à votre bien-être.

Lors du remplacement d'anciens appareils électriques par des nouveaux, le détaillant est tenu légalement de reprendre votre ancien appareil pour une mise au rebut au moins sans frais.