

FR Notice d'utilisation

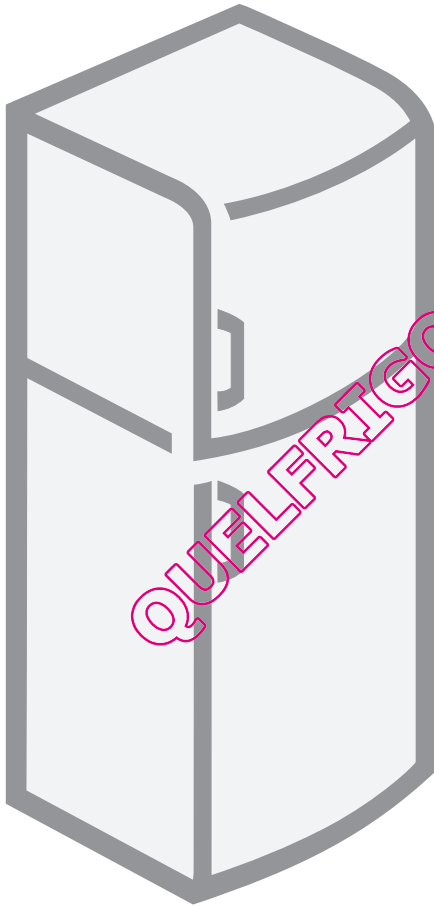

Réfrigérateur/ congélateur

Nous vous remercions vivement de la confiance que vous nous avez témoignée en achetant un appareil de notre marque.

Nous vous souhaitons beaucoup de plaisir lors de son utilisation.

Le réfrigérateur/congélateur est destiné à un usage domestique.

La partie inférieure est le réfrigérateur prévu pour la conservation des aliments frais à une température supérieure à 0°C.

La partie supérieure est le congélateur permettant la congélation des denrées fraîches et la conservation à long terme des surgelés (jusqu'à un an, selon la nature des produits).

Ce compartiment comporte quatre étoiles.

QUELFRIGO.COM

Recommandations importantes.....	3
Conseils pour économiser l'électricité avec votre combiné réfrigérateur congélateur	4
Description de l'appareil.....	5
Installation et raccordement.....	6
Inversion du sens d'ouverture des portes	8
Fonctionnement de l'appareil	10
Comment ranger les aliments dans le combiné	14
Conservation des aliments frais dans le réfrigérateur.....	15
Congélation des aliments frais et stockage des surgelés.....	17
Dégivrage de l'appareil	19
Nettoyage de l'appareil	21
Guide de dépannage	22
Information sur le bruit de l'appareil	23

Recommandations importantes

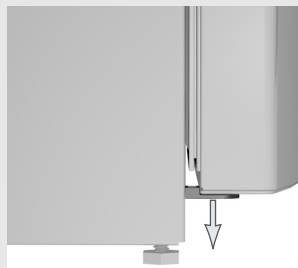

- Cet appareil est fabriqué selon les normes de sécurité en vigueur. Cependant, il est vivement recommandé aux personnes disposant de capacités physiques, motrices ou mentales réduites, ou aux personnes n'ayant pas l'expérience ou les connaissances suffisantes, de se faire aider par quelqu'un de compétent pour utiliser l'appareil. La même recommandation s'applique aux jeunes mineurs.
- Avant de mettre votre combiné en service, prenez le temps de lire attentivement cette notice. Elle décrit l'appareil et la manière de s'en servir correctement en toute sécurité. Elle a été rédigée pour différents modèles et il est donc possible qu'elle décrive des fonctions et des accessoires qui ne sont pas disponibles sur votre appareil.
- Retirez l'emballage qui protégeait l'appareil durant le transport.
- Les coins de la porte sont protégés par des entretoises. Enlevez-les et insérez à la place, dans les orifices, les caches livrés avec l'appareil (uniquement pour certains modèles).
- Après avoir mis votre appareil en place, attendez environ deux heures avant de le brancher au réseau électrique ; vous réduirez ainsi les risques de dysfonctionnement dus à l'influence du transport et de la manutention sur le système de réfrigération.
- L'appareil doit être raccordé au réseau électrique et mis à la terre selon la réglementation et les normes en vigueur.
- L'appareil ne doit pas être utilisé en plein air ou exposé à la pluie.
- Avant de nettoyer l'appareil ou de remplacer la lampe, mettez-le hors tension en le débranchant de la prise secteur.
- Si le cordon secteur est endommagé, il faut le faire remplacer, afin d'éviter tout danger, par un technicien du Service Après-Vente ou par un professionnel qualifié.
- Si vous prévoyez de ne pas utiliser votre combiné pendant un long moment, mettez le à l'arrêt avec le bouton correspondant, puis débranchez-le. Videz-le, dégivrez-le, nettoyez-le et laissez les portes entrouvertes
- Lorsque votre appareil sera parvenu à la fin de sa vie utile, remettez-le au service de ramassage ou à une déchetterie qui collecte les équipements électriques et électroniques ; vous protégerez ainsi l'environnement.
- L'emballage de nos produits est constitué de matériaux écologiques qui peuvent être recyclés ou détruits sans nuire à l'environnement.
- Ne laissez jamais les enfants jouer avec l'appareil.
- La plaque signalétique comportant les principales caractéristiques techniques est apposée à l'intérieur de l'appareil. Si elle n'est pas dans votre langue, collez par-dessus l'étiquette adhésive jointe.

- **Attention** : les ouvertures d'aération de l'appareil ou du meuble dans lequel il est encastré doivent rester propres et ne pas être obstruées.
- **Attention** : n'utilisez aucun instrument pour dégivrer l'appareil, exceptés ceux recommandés par le constructeur.
- **Attention** : pour éviter toute pollution pendant l'installation, le nettoyage, ou la mise au rebut, veillez à ne pas endommager le condenseur, les matériaux isolants ou les tuyaux contenant du fluide frigorigène à l'arrière de l'appareil.
- **Attention** : n'utilisez pas d'appareils électriques à l'intérieur du réfrigérateur, à l'exception de ceux recommandés explicitement par le fabricant.



Ce symbole figure sur le produit ou sur son emballage en application de la directive européenne 2002/96/CE sur les Déchets d'Équipement Électrique et Électronique (DEEE). Cette directive sert de règlement cadre à la reprise, au recyclage et à la valorisation des appareils usagés dans toute l'Europe.

Ce produit doit donc faire l'objet d'une collecte sélective. Lorsque vous ne l'utiliserez plus, remettez-le à un service de ramassage spécialisé ou à une déchèterie qui traite les DEEE ; vous contribuerez ainsi à éviter des conséquences néfastes pour la santé et l'environnement.

Pour tout renseignement sur la mise au rebut et le recyclage de ce produit, veuillez contacter la mairie ou le service de la propreté de votre commune, ou encore le magasin dans lequel vous l'avez acheté.

Conseils pour économiser l'électricité avec votre combiné réfrigérateur congélateur

- Respectez les instructions d'installation.
- N'ouvrez pas la porte de l'appareil plus souvent que nécessaire.
- Vérifiez de temps en temps que l'air circule librement à l'arrière de l'appareil.
- Le condenseur monté sur la paroi arrière de l'appareil doit être toujours propre (voir le chapitre « Nettoyage de l'appareil »).
- Si le joint est endommagé ou décollé, remplacez-le au plus vite.
- Conservez vos aliments dans des récipients fermés ou autres emballages appropriés.
- Avant de ranger les aliments dans le réfrigérateur, laissez-les refroidir à la température ambiante.
- Décongelez vos surgelés dans le réfrigérateur.
- Dans le congélateur, enlevez les tiroirs et le portillon comme indiqué dans la notice afin de profiter pleinement du volume utile.
- Dégivrez votre congélateur conventionnel quand la couche de givre accumulée sur les parois atteint 3 à 5 mm d'épaisseur.
- Veillez à ce que les clayettes soient réparties régulièrement et que l'air circule facilement entre les aliments (observez les recommandations de la notice concernant le rangement des aliments).
- Si votre appareil est équipé d'un ventilateur, n'obstruez pas les arrivées d'air.

Description de l'appareil

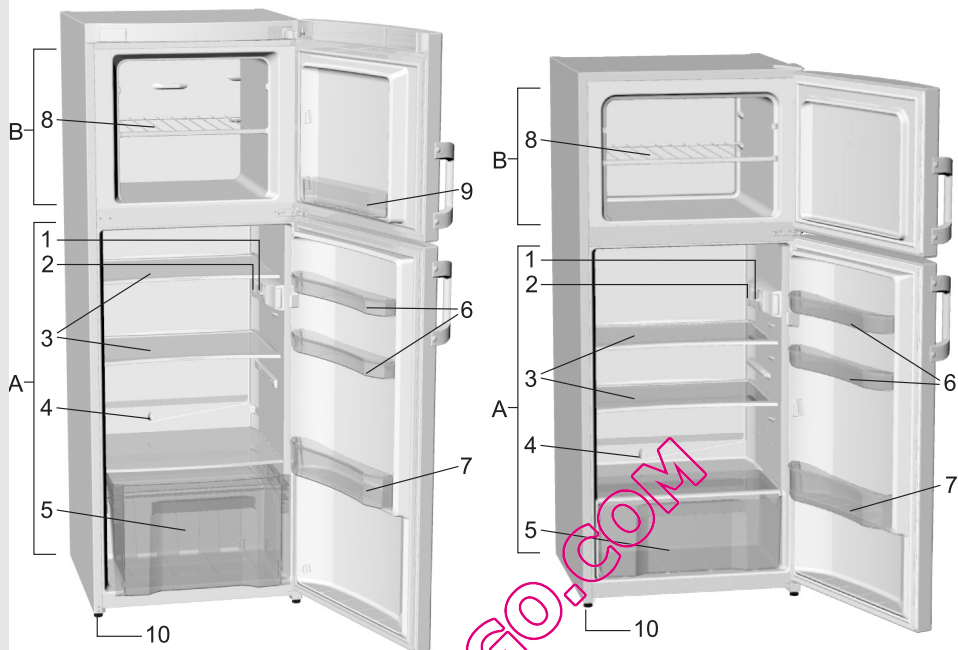

A Partie réfrigérateur

B Partie congélateur

- 1 Bandeau de commandes
- 2 Éclairage intérieur
- 3 Clayettes du réfrigérateur (réglables en hauteur)
- 4 Gouttière pour l'écoulement de l'eau de dégivrage
- 5 Bac à légumes
- 6 Balconnets du réfrigérateur (profonds et peu profonds)
- 7 Compartiment à bouteilles
- 8 Clayette du congélateur (réglable en hauteur)
- 9 Balconnet du congélateur*
- 10 Pieds

- Les accessoires équipant l'appareil peuvent varier en fonction du modèle.
- Les tiroirs sont protégés contre le basculement. Si vous voulez enlever un tiroir, tirez-le jusqu'à ce qu'il arrive en butée, puis soulevez-le légèrement à l'avant et retirez-le complètement.

* Uniquement sur certains modèles.

Installation et raccordement

Choix de l'emplacement

- Placez l'appareil dans un endroit sec et bien aéré. La température ambiante la plus favorable à son bon fonctionnement est indiquée dans le tableau ci-dessous. La classe climatique de l'appareil figure sur sa plaque signalétique.

Classe climatique	Température ambiante
SN (subnormale)	de +10°C à +32°C
N (normale)	de +16°C à +32°C
ST (subtropicale)	de +16°C à +38°C
T (tropicale)	de +16°C à +43°C

Installation de l'appareil

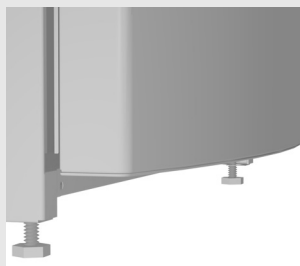

La mise en place de l'appareil requiert deux personnes afin d'éviter tout accident et tout dommage.

- L'appareil doit être installé en position horizontale et stable sur un sol plan et dur. Certains modèles sont équipés à l'avant de pieds réglables en hauteur facilitant sa mise à niveau.
 - Si un placard est installé au-dessus de l'appareil, il devra être à une distance d'au moins 5 cm pour permettre une aération satisfaisante du condenseur.
 - Évitez d'exposer l'appareil directement aux rayons du soleil ou de le placer près d'une source de chaleur. Si cela est impossible, il faudra installer une plaque d'isolation entre le combiné et la source de chaleur.
- L'appareil peut être installé isolément, ou à côté d'un meuble, ou devant un mur. Veillez à ménager suffisamment d'espace libre pour pouvoir ouvrir commodément la porte et les tiroirs (voir le schéma d'installation).

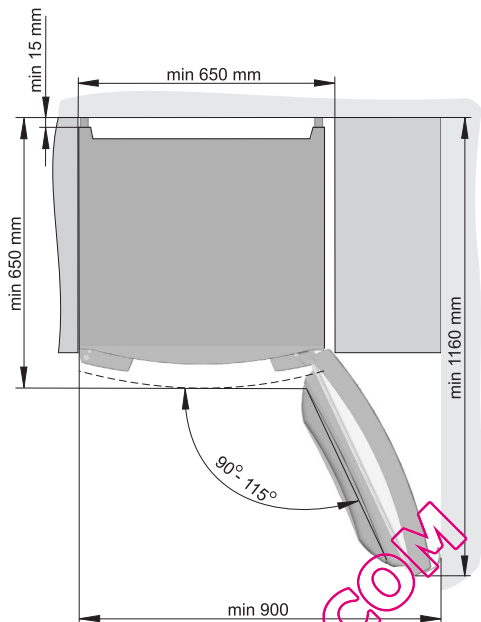

Raccordement au réseau électrique

- Raccordez l'appareil au réseau électrique avec le cordon d'alimentation. La prise secteur doit être mise à la terre pour assurer la sécurité. La tension nominale et la fréquence sont indiquées sur la plaque signalétique de l'appareil.
- Le raccordement au réseau électrique et la mise à la terre de l'installation doivent être réalisés conformément à la réglementation et aux normes électriques en vigueur.

L'appareil peut tolérer des fluctuations de tension de courte durée, mais au maximum de -6 à +6%.

Inversion du sens d'ouverture des portes

Appareils: HZZS3067 / HZZS3067F

Outils nécessaires: clef à douille 8 mm, tournevis Torx 25 mm, tournevis plat

1. Ôtez les caches A et B1 avec un tournevis plat.
2. Dévissez et enlevez – une par une et dans l'ordre spécifié de haut en bas – les charnières (C, D, et E1) et les portes (F, G). Veillez à ne pas abîmer les portes.
3. Insérez les caches (H) sur le côté opposé.
4. Fixez la charnière inférieure (E2, fournie dans le sachet joint) sur le côté opposé de la carrosserie et insérez la rondelle (I).
5. **Porte supérieure (F)**: déplacez la charnière supérieure (C) et le support (J) sur le côté opposé. Enlevez la butée de la porte (K1) avec la charnière et fixez la butée symétrique (K2, fournie dans le sachet joint) sur le côté opposé.
6. **Porte inférieure (G)**: déplacez la charnière (L) et le cache (M) sur le côté opposé.
7. Installez / fixez de bas en haut : les charnières (D, C) et les portes (G, F). N'oubliez pas de remettre les rondelles en place comme avant le démontage (I).
8. Insérez les caches A et B2 (le cache B2 est dans le sachet joint).
9. **Poignées**: ôtez les caches, desserrez les vis et fixez les poignées sur le côté opposé. Insérez les caches dans les trous sur le côté opposé.

Conservez les pièces B1, E1, et K1 au cas où vous auriez besoin ultérieurement d'inverser à nouveau le sens d'ouverture des portes.

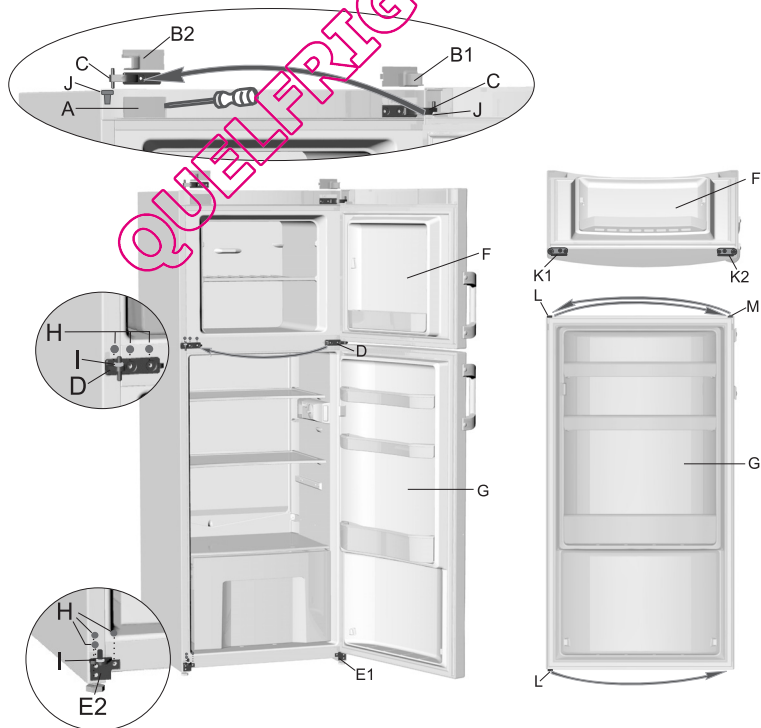

Appareils: HZS2767 / HZS2767F

Outils nécessaires: clef à douille 8 mm, tournevis Torx 25 mm, tournevis plat

1. Ôtez les caches A et B avec un tournevis plat.
2. Dévissez et enlevez – en travaillant de haut en bas – les charnières (C, D, et E1) et les portes (F, G). Veillez à ne pas abîmer les portes.
3. Insérez les caches (H) sur le côté opposé.
4. **Porte du compartiment supérieur (F)**: déplacez la charnière (J) et le cache (M) sur le côté opposé.
5. **Porte du compartiment inférieur (G)**: déplacez la charnière (L) et le cache (M) sur le côté opposé.
6. En commençant par le bas et en continuant vers le haut, fixez solidement la charnière inférieure (E2) fournie dans le sachet joint, montez la porte (G) et fixez la charnière (C). N'oubliez pas de remettre les rondelles en place comme avant le démontage.
7. Insérez les caches A et B.
8. **Poignées**: ôtez les caches, desserrez les vis et fixez les poignées sur le côté opposé. Pour dissimuler les trous à l'ancien emplacement de la poignée, utilisez les caches fournis dans le sachet joint.

Conservez la charnière E1 au cas où vous auriez besoin ultérieurement d'inverser à nouveau le sens d'ouverture des portes.

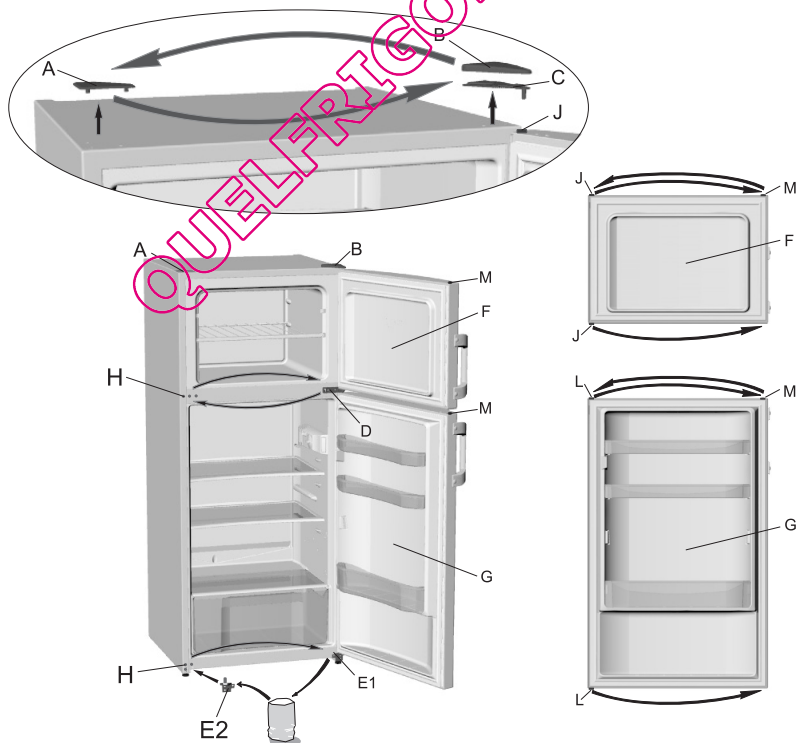

Fonctionnement de l'appareil

BANDEAU DE COMMANDES I

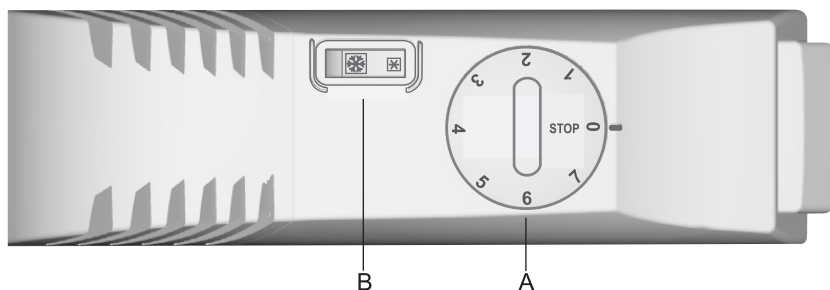

A Bouton Marche/Arrêt et thermostat

B Interrupteur Congélation rapide

Mise en marche et arrêt de l'appareil

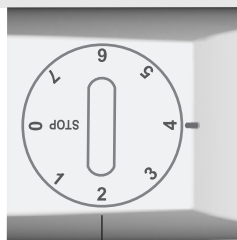

A

Pour mettre l'appareil en marche, tournez le bouton du thermostat A dans le sens des aiguilles d'une montre vers la position 7.

Pour mettre l'appareil à l'arrêt, tournez le bouton en sens inverse jusqu'à la position **STOP (0)**.

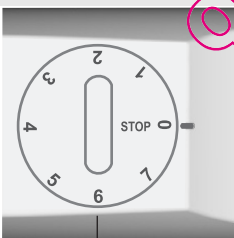

A

Réglage de la température

- Les réglages sur les chiffres élevés du thermostat (vers 7) correspondent aux températures les plus froides. Dans ce cas, la température du réfrigérateur peut descendre audessous de 0°C. Ne réglez le thermostat sur les valeurs élevées que si vous souhaitez obtenir une réfrigération intense (recommandée dans certains cas), ou si la température ambiante est inférieure à 16°C. Quand la température de la pièce est normale, nous vous conseillons de régler le thermostat sur une valeur moyenne.
- Les variations de la température ambiante ont une influence sur la température du réfrigérateur. Il faut donc adapter en conséquence le réglage du thermostat.
- Lorsque le bouton du thermostat est sur la position STOP (0), le système de réfrigération est à l'arrêt, mais l'appareil reste sous tension (l'éclairage intérieur s'allume quand on ouvre la porte).

BANDEAU DE COMMANDES II

Modèle sans ventilateur

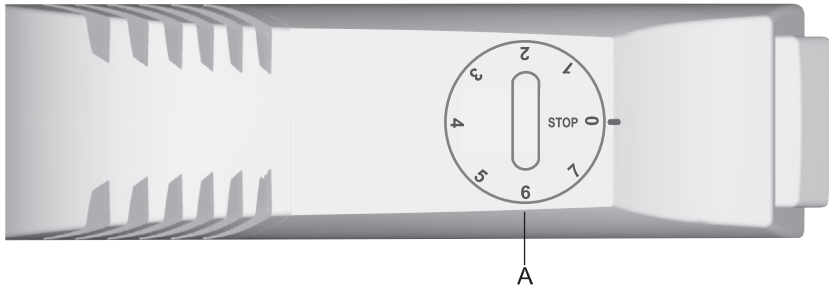

Modèle avec ventilateur

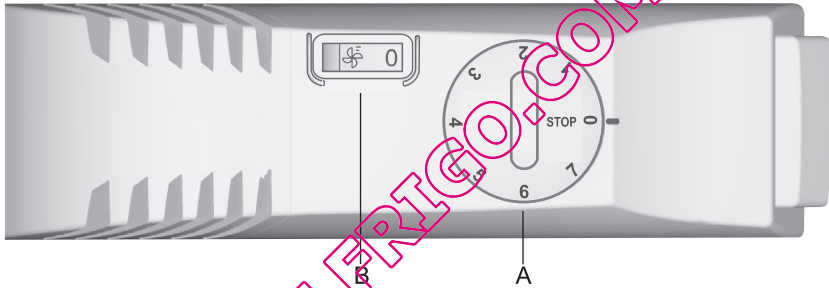

- A Bouton du thermostat: réglage de la température et Marche/Arrêt de l'appareil
- B Commutateur Marche/Arrêt du ventilateur (uniquement sur certains modèles)

Mise en marche et arrêt de l'appareil

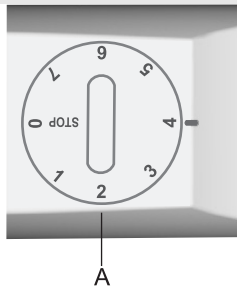

Pour mettre l'appareil en marche, tournez le bouton du thermostat A dans le sens des aiguilles d'une montre vers la position 7.

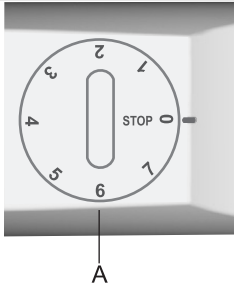

Pour mettre l'appareil à l'arrêt, tournez le bouton en sens inverse jusqu'à la position **STOP (0)**.

Réglage de la température

- Les réglages sur les chiffres élevés du thermostat (vers 7) correspondent aux températures les plus froides. Dans ce cas, la température du réfrigérateur peut descendre au-dessous de 0°C. Ne réglez le thermostat sur les valeurs élevées que si vous souhaitez obtenir une réfrigération intense (recommandée dans certains cas), ou si la température ambiante est inférieure à 16°C. Quand la température de la pièce est normale, nous vous conseillons de régler le thermostat sur une valeur moyenne.
- Les variations de la température ambiante ont une influence sur la température du réfrigérateur. Il faut donc adapter en conséquence le réglage du thermostat.
- Lorsque le bouton du thermostat est sur la position STOP (0), le système de réfrigération est à l'arrêt, mais l'appareil reste sous tension (l'éclairage intérieur s'allume quand on ouvre la porte).

Ventilateur

(Uniquement sur certains modèles)

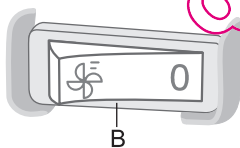
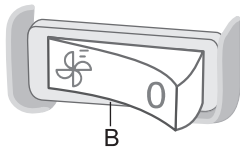

- Le ventilateur contribue à une répartition plus homogène du froid, à une réfrigération plus rapide, et réduit la condensation sur les surfaces de rangement. Il fonctionne seulement quand le compresseur est en marche.
- La ventilation est une fonction complémentaire qu'il est recommandé d'activer dans les circonstances suivantes:
 - température ambiante élevée (plus de 30°C),
 - humidité élevée ou lorsque de la buée commence à se former sur les clayettes,
 - lorsque vous rangez une grande quantité de provisions dans le réfrigérateur (réfrigération rapide).

- **Pour mettre le ventilateur en marche ou à l'arrêt**

Marche = 

Arrêt = 0

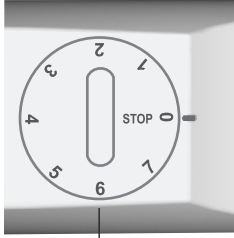

A

Attention: quand le ventilateur fonctionne, la consommation électrique augmente et la température du réfrigérateur baisse. Il est donc conseillé d'ajuster en conséquence la température du réfrigérateur.

Réglages recommandés :

- si le ventilateur est activé: position entre 1 et 4,
- si le ventilateur est désactivé: position entre 4 et 7.

La température réglée dans le réfrigérateur a une incidence indirecte sur celle du congélateur.

QUELFRIGO.COM

Comment ranger les aliments dans le combiné

Conseils pour ranger les aliments

Partie réfrigérateur - Clayettes et tiroirs

- **en haut** : conserves et semi-conserves, pain, vin, gâteaux, etc.
- **au milieu** : produits laitiers, plats cuisinés, desserts, jus de fruits, bière, etc.
- **en bas** : viande, produits à base de viande, charcuterie, etc.
- **bac à légumes** : fruits frais, légumes, salade, légumes racines, pommes de terre, oignons, ail, tomates, fruits tropicaux, choucroute, navets, etc.

Contre-porte du réfrigérateur

- **en haut / au milieu** : oeufs, beurre et fromage, etc.
- **en bas** : boissons, cannettes, bouteilles, etc.

Partie congélateur

- **Clayette positionnée en haut** : congélation
- **Clayette positionnée en bas** : stockage
- **Balconnet** : légumes en sachets, crèmes glacées, etc.

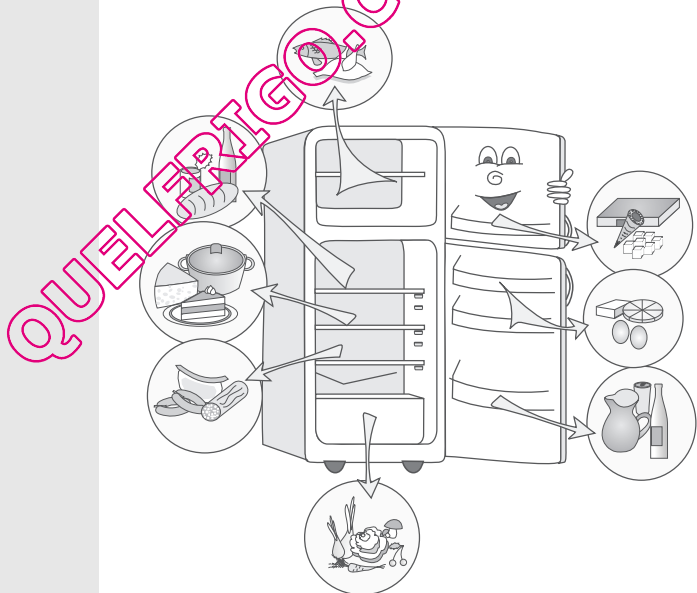

Conservation des aliments frais dans le réfrigérateur

Précautions et conseils

- ⚠ L'utilisation correcte de l'appareil, l'emballage soigneux des aliments, le réglage adapté de la température et le respect des règles d'hygiène sont essentiels pour sauvegarder la qualité des aliments conservés dans le réfrigérateur.
- ⚠ Respectez toujours la date limite d'utilisation optimale indiquée sur les emballages.
- ⚠ Emballez soigneusement vos aliments pour qu'ils ne s'imprègnent pas mutuellement des différentes odeurs et prennent l'humidité.
- ⚠ Ne conservez pas de matières inflammables, volatiles ou explosives dans votre réfrigérateur.
- ⚠ Les bouteilles contenant des boissons fortement alcoolisées doivent être fermées hermétiquement et rangées en position verticale.
- ⚠ Certaines solutions organiques, comme par exemple les essences contenues dans la peau des agrumes, l'acide du beurre et des matières grasses, peuvent causer le vieillissement prématuré des matières plastiques et du joint si ceux-ci sont exposés longtemps à leurs effets.
- ⚠ Une odeur désagréable signifie qu'un aliment se gâte ou que le réfrigérateur n'est pas propre (voir le chapitre Nettoyage)
- ⚠ Si vous vous absentez pendant un certain temps (vacances, etc.), retirez les denrées périssables de votre réfrigérateur.

Accessoires et gestion de l'espace



Les équipements diffèrent selon les modèles.

- Les clayettes du réfrigérateur sont réglables en hauteur, ce qui vous permet de les positionner à votre convenance. Elles sont protégées contre le basculement. Pour les enlever, soulevez-les légèrement à l'avant et tirez-les vers vous. Placez les denrées rapidement périssables vers le fond (sur la partie la plus froide).
- Certains modèles sont équipés d'une clayette porte-bouteilles en fil qui permet de ranger les bouteilles en position inclinée. Elle comporte une protection contre le basculement. Vous ne pouvez l'enlever que si elle est vide ; pour ce faire, soulevez-la à l'avant et tirez-la vers vous. Placez la clayette porte-bouteilles dans le réfrigérateur de façon à ce que les grandes bouteilles ne gênent pas la fermeture de la porte. Cet accessoire peut contenir 9 bouteilles de 0,75 litre et supporter 13 kg au maximum (voir l'étiquette sur le côté droit, à l'intérieur de l'appareil).

- Le bac à légumes, sous la clayette en verre dans le bas du réfrigérateur, est destiné à la conservation des fruits et légumes. Il assure un degré d'humidité constante et évite qu'ils ne se dessèchent.
- La contre-porte du réfrigérateur est équipée de différents balconnets et boîtes destinés à la conservation du fromage, du beurre, des oeufs, yaourts et autres petits sachets, tubes et conserves. Le bas de la porte est équipé d'un compartiment à bouteilles.

Durée de conservation des aliments

Durée de conservation recommandée dans le réfrigérateur

Aliments	Durée
Œufs, marinades, viande fumée	Jusqu'à 10 jours
Fromage	Jusqu'à 10 jours
Légumes racine	Jusqu'à 8 jours
Beurre	Jusqu'à 7 jours
Desserts, fruits, plats cuisinés, viande fraîche en morceaux	Jusqu'à 2 jours
Poisson, viande fraîche hachée, fruits de mer	1 jour

QUELFRIGO.COM

Congélation des aliments frais et stockage des surgelés

Équipement du congélateur

Congélation des aliments frais

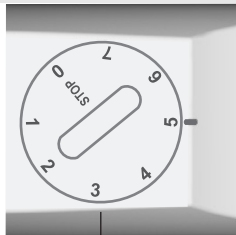

A

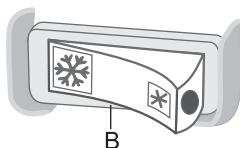

CONGÉLATION RAPIDE ACTIVÉE

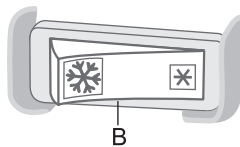

CONGÉLATION RAPIDE DÉSACTIVÉE

- La clayette et le balconnet du congélateur sont bien adaptés au rangement des surgelés utilisés fréquemment qui doivent être rapidement accessibles (crèmes glacées, sachets de légumes entamés, etc.)

⚠ La quantité d'aliments frais que vous pouvez congeler en une seule fois est indiquée sur la plaque signalétique de l'appareil. Si vous congélez une plus grande quantité, cela nuira à la qualité de la congélation et par conséquent à la valeur nutritionnelle de vos surgelés.

Bandeau de commandes I :

- 24 heures avant de congeler des aliments frais, tournez le bouton du thermostat **A** sur une position entre **4** et **6** et appuyez sur l'interrupteur **B** pour activer la fonction Congélation Rapide (le point rouge est visible sur l'interrupteur).

Bandeaux de commandes II :

- 24 heures avant de congeler des aliments frais, tournez le bouton du thermostat **A** sur une position entre **4** et **6**.

Lorsque les 24 h sont écoulées, répartissez régulièrement les denrées fraîches sur la clayette que vous positionnerez en haut. Les produits frais ne doivent pas toucher les aliments déjà congelés.

- 24 heures plus tard, déplacez **dans la partie inférieure du congélateur** les aliments que vous venez de congeler ; vous pouvez alors recommencer si besoin une nouvelle procédure de congélation.
- Si vous congélez seulement de petites quantités (1 à 2 kg) il n'est pas nécessaire d'activer au préalable la fonction congélation rapide.

Bandeau de commandes I :

- Lorsque la congélation est terminée, remettez le bouton **A** sur le réglage voulu et désactivez la congélation rapide en appuyant sur l'interrupteur **B**.

Bandeau de commandes II :

- Lorsque la congélation est terminée, remettez le bouton **A** sur le réglage voulu.

Précautions à prendre pour la congélation des aliments frais

- ⚠ Ne congelez que les aliments adaptés et supportant bien les basses températures. Les produits destinés à la congélation doivent être frais et de bonne qualité.
- ⚠ Choisissez l'emballage convenant à chaque type de produit et emballez-les correctement.
- ⚠ L'emballage doit être étanche à l'air et à l'humidité pour éviter le dessèchement et la perte des vitamines dans les surgelés.
- ⚠ Marquez les portions emballées en indiquant la date de congélation, la quantité et la nature du produit.
- ⚠ Il est indispensable que les denrées congèlent le plus vite possible. Les portions ne doivent donc pas être trop grosses. Nous vous recommandons de les laisser séjourner au réfrigérateur avant de les congeler.

Conservation des surgelés

- La température de stockage et la date limite de consommation des surgelés achetés dans le commerce figurent sur les emballages. Respectez les instructions du fabricant pour la conservation et l'utilisation des produits.
- Lors de vos achats, choisissez seulement des surgelés correctement emballés, comportant un étiquetage réglementaire, et conservés à une température toujours inférieure à -18°C .
- N'achetez pas de produits recouverts de givre, car cela indique qu'ils ont déjà commencé à décongeler plusieurs fois ; ces surgelés sont de qualité inférieure.
- Sur le trajet vers votre domicile, protégez les surgelés contre la décongélation, car l'élévation de la température raccourcit leur durée de conservation et altère leurs qualités nutritionnelles.

Durée de conservation des surgelés

Durée de conservation recommandée dans le congélateur

Aliments	Durée de conservation
Fruit, bœuf	de 10 à 12 mois
Légumes, veau, volaille	de 8 à 10 mois
Gibier	de 6 à 8 mois
Porc	de 4 à 6 mois
Viande hachée ou en morceaux	4 mois
Pain, gâteaux, plats cuisinés, poissons maigres	3 mois
Tripes	2 mois
Saucisses fumées, poisson gras	1 mois

Décongélation des surgelés

Le froid conserve les denrées mais ne détruit pas les micro-organismes qui redeviennent très vite actifs après la décongélation et peuvent gâter les produits. Il faut donc consommer le plus rapidement possible les aliments partiellement ou totalement décongelés. Une décongélation partielle réduit la valeur nutritionnelle des aliments, particulièrement des fruits, des légumes et des plats cuisinés.

Dégivrage de l'appareil

Dégivrage automatique du réfrigérateur

Il n'est pas nécessaire de dégivrer le réfrigérateur, car la pellicule de glace qui se dépose sur la paroi arrière s'élimine automatiquement. Le givre se forme à l'intérieur de l'appareil, sur le panneau arrière, pendant le fonctionnement du compresseur. Chaque fois qu'il s'arrête, le givre fond et l'eau s'écoule vers l'extérieur de l'appareil par l'orifice situé en bas de la paroi arrière. Elle est recueillie dans le collecteur monté au-dessus du compresseur, d'où elle s'évapore. Au cas où la paroi arrière se couvrirait d'une couche de givre excessive (3 à 5 mm), mettez le réfrigérateur à l'arrêt et dégivrez-le manuellement.

Dégivrage du congélateur

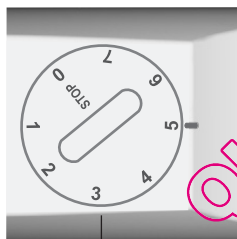

A

- Lorsque la couche de givre atteint 3 à 5 mm d'épaisseur, il faut dégivrer le congélateur.

Bandeau de commandes I:

- 24 heures avant le dégivrage, tournez le bouton du thermostat A sur une position entre 4 et 6 et activez la fonction Congélation Rapide pour bien refroidir les surgelés.

Bandeaux de commandes II:

- 24 heures avant le dégivrage, tournez le bouton du thermostat A sur une position entre 4 et 6.

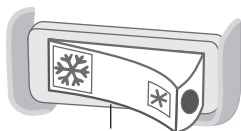

B

Retirez ensuite les surgelés du congélateur et protégez-les contre la décongélation.

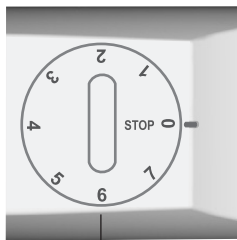

A

- Mettez l'appareil à l'arrêt en tournant le bouton du thermostat **A** sur la position **STOP (0)** et débranchez la prise secteur.
- Tirez le drain de vidange en bas de l'appareil et placez un récipient au-dessous pour recueillir l'eau de dégivrage.
- Ne faites pas fondre le givre à l'aide d'appareils électriques (sèche-cheveux, etc.).
- N'utilisez pas d'aérosols destinés au dégivrage car ils peuvent endommager les pièces en plastique ou être préjudiciables à la santé.
- Nettoyez et essuyez l'intérieur de l'appareil (voir le chapitre Nettoyage de l'appareil).

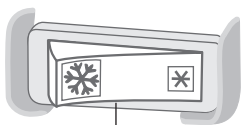

B

Bandeau de commandes I:

- Avant de replacer les surgelés dans le congélateur, mettez l'appareil en marche, tournez le bouton du thermostat **A** sur le réglage voulu et désactivez la congélation rapide.

Bandeau de commandes II:

- Avant de replacer les surgelés dans le congélateur, rebranchez l'appareil et tournez le bouton du thermostat **A** sur le réglage voulu.

QUELFRIGO.COM

Nettoyage de l'appareil

Avant de commencer le nettoyage, mettez l'appareil hors

tension: tournez le bouton du thermostat (A) sur la position **STOP (0)** et débranchez le cordon d'alimentation de la prise secteur.

- Utilisez toujours une éponge ou un **chiffon doux** pour nettoyer toutes les surfaces. Les détergents contenant des **particules abrasives, des acides, ou des solvants** ne conviennent pas car ils abîmeraient l'appareil.

Nettoyez l'**extérieur** de l'appareil avec de l'eau et un détergent léger.

Pour les surfaces laquées ou en aluminium, vous pouvez utiliser de l'eau tiède additionnée d'un peu de détergent liquide ou un produit à base d'alcool (comme par exemple celui destiné aux vitres).

Par contre, n'employez pas de détergent contenant de l'alcool pour nettoyer les pièces en plastique.

Lavez l'**intérieur** du réfrigérateur avec de l'eau tiède **vinaigrée**.

- La gouttière et l'orifice situés en bas de la paroi arrière servent à évacuer l'eau de dégivrage ; il ne faut donc pas qu'ils soient obstrués (par exemple par des débris d'aliments). Inspectez-les périodiquement et nettoyez-les si nécessaire. Vous pouvez déboucher l'orifice avec une paille en plastique.
- Si la couche de givre dépasse 3 à 5 mm d'épaisseur, elle augmente la consommation d'énergie ; il faut donc dégivrer l'appareil régulièrement. N'utilisez pas pour cela d'objets pointus, de solvants, ni d'aérosols.

- Le **condenseur** placé sur la paroi arrière doit toujours être propre, exempt de poussière et de dépôts gras. Dépoussiérez-le régulièrement avec une brosse non métallique ou un aspirateur.
- Nettoyez aussi le **collecteur d'eau de dégivrage** monté au-dessus du compresseur. Si vous retirez le collecteur, veillez à le remettre en place exactement dans la même position, bien à l'horizontale.
- Lorsque vous avez terminé le nettoyage, remettez l'appareil en marche et rangez les aliments dans le combiné.

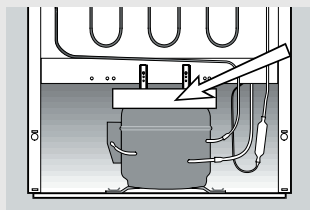
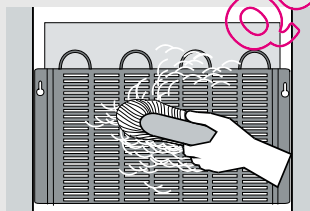

Guide de dépannage

Anomalie	Cause / remède
L'appareil ne démarre pas après avoir été branché au réseau électrique :	<ul style="list-style-type: none"> • Vérifiez si la prise secteur est alimentée en électricité et si l'appareil a été mis en marche (le bouton du thermostat doit être sur la position de service).
Le système de réfrigération fonctionne en continu sans interruptions intermédiaires :	<ul style="list-style-type: none"> • La température ambiante est très élevée. • La porte a été ouverte trop souvent ou trop longtemps. • La porte est mal fermée (il se peut qu'un objet soit coincé entre la porte et la cuve, que la porte soit cabossée, que le joint soit sale ou endommagé, etc.) • Vous avez mis une trop grande quantité de provisions dans l'appareil. • Le compresseur et le condenseur ne refroidissent pas suffisamment. Vérifiez si l'air circule correctement derrière l'appareil et nettoyez le condenseur. • La fonction Congélation rapide ou Réfrigération rapide est active.
Les raisons d'un dépôt excessif de givre sur la paroi arrière du réfrigérateur sont les suivantes :	<ul style="list-style-type: none"> • La porte a été ouverte trop souvent ou trop longtemps. • Vous avez introduit des plats chauds dans le réfrigérateur. • Les aliments ou les récipients touchent la paroi arrière. • Mauvaise étanchéité de la porte : nettoyez ou remplacez le joint s'il est sale ou endommagé.
De l'eau s'écoule du réfrigérateur :	<ul style="list-style-type: none"> • L'orifice de vidange est bouché, l'eau de dégivrage ne peut pas s'écouler normalement dans la gouttière. • Nettoyez l'orifice bouché avec une paille en plastique. • Si la couche de givre est trop épaisse, dégivrez l'appareil manuellement une fois par an (voir le chapitre Dégivrage de l'appareil).
La porte est difficile à ouvrir :	<ul style="list-style-type: none"> • Il se peut que vous ayez des difficultés à ouvrir la porte du congélateur qui vient juste d'être fermée ; en effet, lorsqu'on ouvre la porte, l'air froid qui s'échappe de la cuve est remplacé par de l'air à température ambiante. Pendant le refroidissement de cet air chaud, une dépression se forme, du vide se crée et la porte devient difficile à ouvrir. Au bout de quelques minutes, la pression normale se rétablit dans le congélateur et vous pouvez ouvrir facilement la porte.
Remplacement de la lampe :	<ul style="list-style-type: none"> • Avant de remplacer la lampe, débranchez d'abord l'appareil. Enlevez le couvercle en plastique avec un tournevis, remplacez la lampe usée par une nouvelle (culot E14, même puissance que l'ampoule d'origine) et remettez le couvercle en place. • Ne jetez pas la lampe usée avec les déchets organiques. • La lampe est un consommable, elle n'est donc pas couverte par la garantie. • Les lampes utilisées sur cet appareil sont des ampoules spéciales prévues exclusivement pour l'électroménager. Elles ne conviennent pas à l'éclairage d'une pièce.

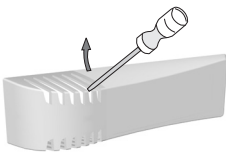

Si vous ne parvenez pas à éliminer les anomalies malgré les conseils ci-dessus, prévenez le Service Après-Vente le plus proche en lui précisant le type, le modèle et le numéro de série qui figurent sur la plaque signalétique apposée à l'intérieur de l'appareil.

Dans les appareils frigorifiques, la réfrigération est produite par un compresseur (auquel s'ajoute un ventilateur sur certains modèles). Le fonctionnement du système peut générer un certain bruit. L'intensité du bruit dépend de la stabilité, de l'âge, et de l'utilisation – correcte ou non – de l'appareil.

- **Après le démarrage de l'appareil**, le fonctionnement du compresseur est un peu plus bruyant (on peut entendre circuler le fluide réfrigérant dans les tuyaux). Ce n'est pas un défaut et cela n'a aucune incidence préjudiciable pour l'appareil. Avec le temps, l'intensité de ces bruits diminue éventuellement.
- **Quelquefois**, on peut entendre aussi des bruits inhabituels ou plus forts qui sont dus le plus souvent au positionnement incorrect de l'appareil :
 - il doit être stable et parfaitement horizontal sur un sol plan et dur,
 - il ne doit pas toucher le mur ou les éléments adjacents,
 - vérifiez si les aménagements intérieurs tiennent bien en place, ou bien si les boîtes, bouteilles ou autres récipients ne s'entrechoquent pas.

QUELFRIGO.COM

NOUS NOUS RÉSERVONS LE DROIT DE PROCÉDER À
DES MODIFICATIONS QUI N'ONT PAS D'INCIDENCE
SUR LE FONCTIONNEMENT DE L'APPAREIL.

QUELFRIGO.COM

TOP MOUNT BASIC



365155

fr (09-12)