

F Notice d'utilisation

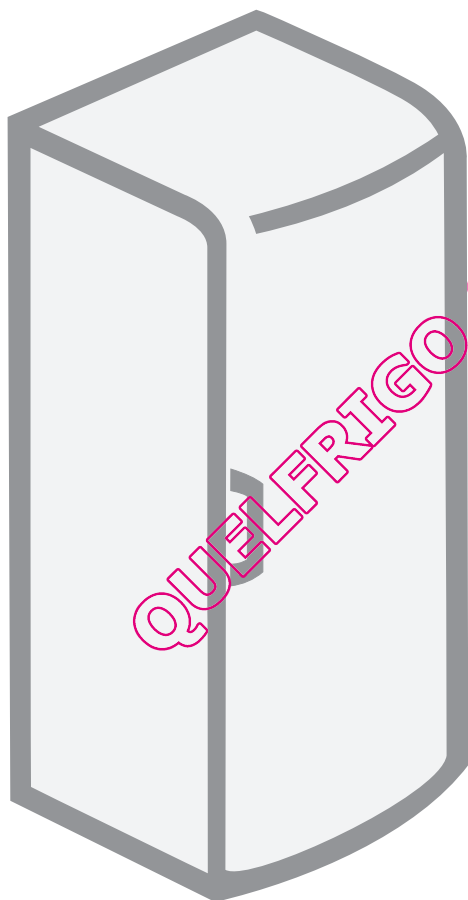

Réfrigérateur

Nous vous remercions vivement de la confiance que vous nous avez témoignée en achetant un appareil de notre marque.

Nous vous souhaitons de l'utiliser avec grand plaisir.

Le réfrigérateur est destiné à un usage domestique pour la conservation des aliments frais à une température supérieure à 0°C.

QUELFRIGO.COM

Recommandations importantes.....	3
Conseils pour les économies d'énergie.....	4
Description de l'appareil.....	5
Installation et raccordement.....	6
Inversion du sens d'ouverture de la porte.....	8
Fonctionnement de l'appareil à commandes électroniques	9
Fonctionnement de l'appareil à commandes mécaniques.....	12
Comment ranger les aliments dans le réfrigérateur	14
Conservation des aliments dans le tiroir Maxi Fraîcheur (FreshZone)	16
Dégivrage de l'appareil	17
Nettoyage de l'appareil	17
Guide de dépannage	18
Informations sur le bruit de l'appareil	19

Recommandations importantes

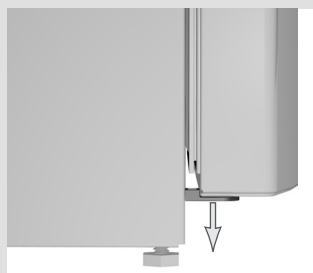

- Cet appareil est fabriqué selon les normes de sécurité en vigueur. Cependant, il est vivement recommandé aux personnes à capacités physiques, motrices ou mentales réduites – ou manquant d'expérience et de connaissances – de l'utiliser seulement sous la surveillance d'un adulte responsable. Cette recommandation s'applique aussi aux mineurs.
- Avant de raccorder l'appareil au réseau électrique, prenez le temps de lire attentivement cette notice d'utilisation qui décrit l'appareil et la manière de s'en servir correctement et en toute sécurité. Elle a été rédigée pour différents modèles, et il est donc possible qu'elle présente des fonctions et des accessoires qui ne sont pas disponibles sur votre appareil.
- Retirez l'emballage qui protégeait l'appareil ou diverses pièces durant le transport. Enlevez les entretoises installées sur les coins de la porte et insérez à leur place, dans les orifices, les caches livrés avec l'appareil.
- Attention : l'appareil doit être sécurisé contre le renversement à l'aide de l'équerre fournie (voir les instructions dans le chapitre »Installation et raccordement«).
- Après avoir mis votre appareil en place, attendez environ deux heures avant de le brancher au réseau électrique ; vous réduirez ainsi les risques de dysfonctionnement dus à l'influence du transport et de la manutention sur le système de réfrigération.
- L'appareil doit être raccordé au réseau électrique et mis à la terre selon la réglementation et les normes en vigueur. L'appareil ne doit pas être utilisé en plein air ou exposé à la pluie.
- Avant de nettoyer l'appareil ou de remplacer sa lampe, mettez-le hors tension en le débranchant de la prise secteur.
- Si le cordon d'alimentation est endommagé, faites-le remplacer par un technicien du service après-vente ou par un professionnel qualifié.
- Si vous prévoyez de ne pas utiliser votre appareil pendant un long moment, mettez-le à l'arrêt avec le bouton correspondant, puis débranchez-le. Videz-le, dégivrez-le, nettoyez-le et laissez la porte entrouverte.
- Lorsque votre appareil sera parvenu à la fin de sa vie utile, remettez-le à une déchèterie qui collecte les équipements électriques et électroniques ; vous protégerez ainsi l'environnement.
- L'emballage de nos produits est constitué de matériaux écologiques qui peuvent être recyclés, mis au rebut ou détruits sans nuire à l'environnement.
- Ne laissez jamais les enfants jouer avec l'appareil.

- La plaque signalétique comportant les principales caractéristiques techniques est apposée à l'intérieur de l'appareil. Si elle n'est pas dans votre langue, collez par-dessus l'étiquette adhésive jointe.
- Attention : les ouvertures d'aération de l'appareil ou du meuble dans lequel il est encastré doivent toujours rester propres et ne jamais être obstruées.
- Attention : n'utilisez aucun instrument pour dégivrer l'appareil, excepté ceux recommandés par le constructeur.
- Attention : pour éviter toute pollution pendant l'installation, le nettoyage, ou la mise au rebut, veillez à ne pas endommager les éléments qui isolent le système frigorifique.
- Attention : n'utilisez pas d'appareils électriques à l'intérieur du réfrigérateur, à l'exception de ceux autorisés explicitement par le constructeur.



Ce symbole figure sur le produit ou sur son emballage en application de la directive européenne 2002/96/CE sur les Déchets d'Équipement Électrique et Électronique (DEEE). Cette directive sert de règlement cadre à la reprise, au recyclage et à la valorisation des appareils usagés dans toute l'Europe.

Ce produit doit donc faire l'objet d'une collecte sélective. Lorsque vous ne l'utiliserez plus, remettez-le à un service de ramassage spécialisé ou à une déchèterie qui traite les DEEE ; vous contribuerez ainsi à éviter des conséquences néfastes pour la santé et l'environnement.

Pour tout renseignement sur la mise au rebut et le recyclage de ce produit, veuillez contacter la mairie ou le service de la propreté de votre commune, ou encore le magasin dans lequel vous l'avez acheté.

Conseils pour les économies d'énergie

- Installez l'appareil comme indiqué dans la notice.
- N'ouvrez pas la porte plus souvent que nécessaire.
- Vérifiez de temps en temps que l'air circule correctement à l'arrière de l'appareil.
- Le condenseur à l'arrière de l'appareil doit être toujours propre.
- Si le joint est endommagé ou n'est plus étanche, faites-le remplacer rapidement.
- Conservez vos aliments dans des récipients fermés ou autres emballages appropriés.
- Laissez refroidir les aliments à la température ambiante avant de les ranger dans le réfrigérateur.
- Décongelez les surgelés dans le réfrigérateur.
- Veillez à ce que les clayettes soient réparties régulièrement et que l'air circule facilement entre les aliments (observez les recommandations de la notice concernant le rangement des aliments).
- Si votre appareil est équipé d'un ventilateur, n'obstruez pas les arrivées d'air.

Description de l'appareil

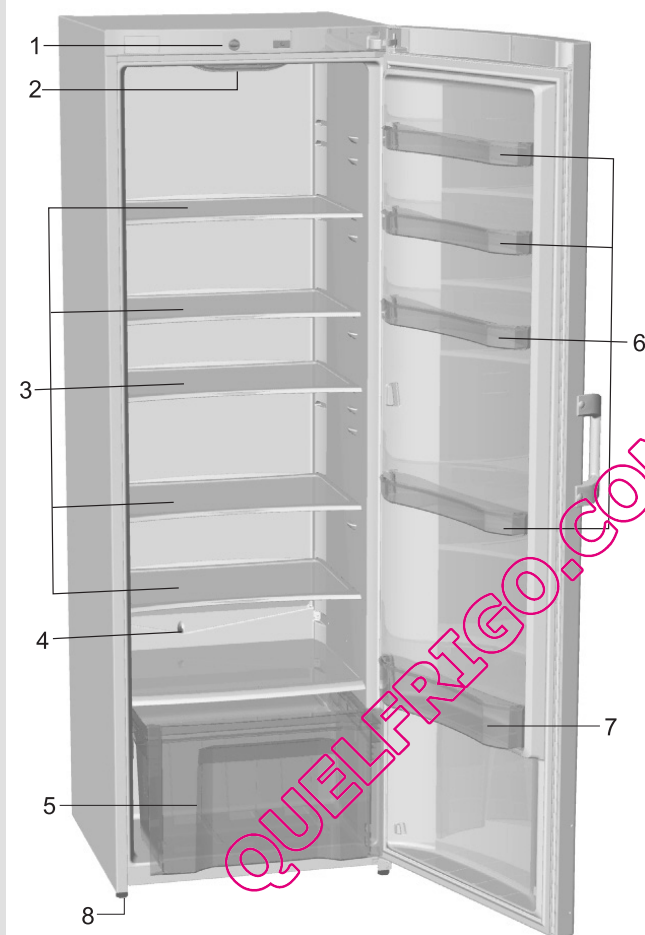

- 1 Bandeau de commandes
- 2 Éclairage intérieur
- 3 Clayettes (réglables en hauteur)
- 4 Gouttière pour l'écoulement de l'eau de dégivrage
- 5 Bac à légumes sur glissières (18 kg max.)
- 6 Balconnets (modèles profonds et peu profonds, avec ou sans couvercle)
- 7 Compartiment à bouteilles
- 8 Pieds

- Les accessoires équipant l'appareil peuvent varier en fonction du modèle.
- Pour retirer le tiroir coulissant sur glissières, soulevez-le à l'arrière, puis tirez-le vers vous en l'inclinant à 45°. Pour le remettre en place, procédez à l'inverse.

Installation et raccordement

Choix de l'emplacement

- Placez l'appareil dans un endroit sec et bien aéré. La température ambiante la plus favorable à son bon fonctionnement est indiquée dans le tableau ci-dessous. La classe climatique de l'appareil figure sur sa plaque signalétique.

Classe climatique	Température ambiante
SN (subnormale)	de +10°C à +32°C
N (normale)	de +16°C à +32°C
ST (subtropicale)	de +16°C à +38°C
T (tropicale)	de +16°C à +43°C

Installation de l'appareil

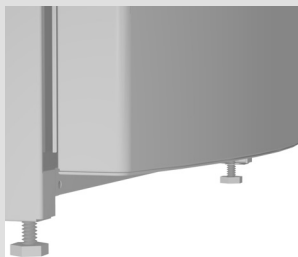

La mise en place de l'appareil requiert deux personnes afin d'éviter tout accident et tout dommage.

- L'appareil doit être installé en position horizontale et stable sur un sol plan et dur. Certains modèles sont équipés à l'avant de pieds réglables en hauteur permettant de le mettre facilement à niveau.

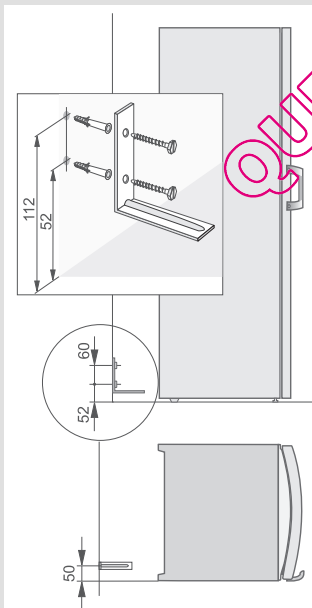

- Lorsqu'on ouvre la porte quand les balconnets sont bien remplis, l'appareil risque de basculer vers l'avant. Il doit donc être sécurisé avec une équerre de fixation qui l'empêche de vaciller. Dans le mur derrière l'appareil, percez deux trous de \varnothing 8 mm, à une hauteur de 52 mm et 112 mm par rapport au sol, et à 50 mm de la paroi gauche de l'appareil («gauche» lorsqu'on est face à lui). Insérez les deux chevilles dans les trous percés dans le mur et fixez l'équerre avec les vis fournies. Poussez l'appareil contre le mur de façon à ce que l'équerre se trouve juste au-dessus du support du compresseur.

- Si un placard est installé au-dessus de l'appareil, il faudra laisser un espace libre d'au moins 5 cm entre le meuble et le réfrigérateur pour permettre une aération satisfaisante du condenseur.
- Évitez d'exposer l'appareil directement aux rayons de soleil ou de le placer près d'une source de chaleur. Si cela est impossible, installez une plaque d'isolation entre le réfrigérateur et la source de chaleur.
- Des poignées se trouvent sous l'appareil, dans les coins avant, et permettent de le déplacer plus facilement. Il peut être installé isolément, ou à côté d'un meuble, ou devant un mur. Veillez à ménager suffisamment d'espace libre pour pouvoir ouvrir commodément la porte et retirer les clayettes et les tiroirs (voir le schéma d'installation).

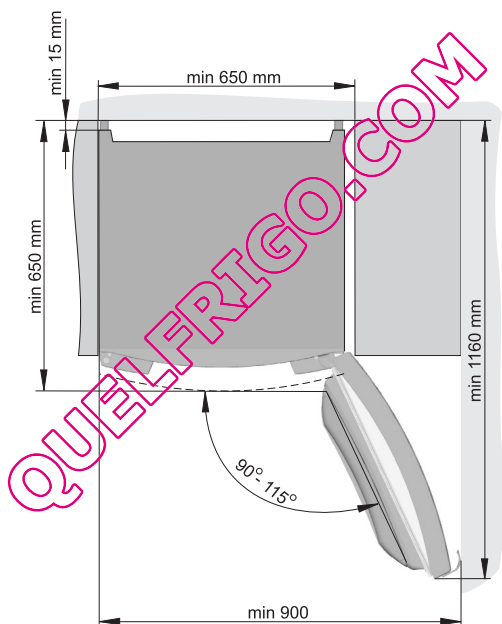

Raccordement au réseau électrique

- Raccordez l'appareil au réseau électrique avec le cordon d'alimentation. La prise secteur doit être mise à la terre pour assurer la sécurité. La tension nominale et la fréquence sont indiquées sur la plaque signalétique de l'appareil.
- Le raccordement au réseau électrique et la mise à la terre de l'installation doivent être réalisés conformément à la réglementation et aux normes électriques en vigueur. L'appareil peut tolérer des fluctuations de tension de courte durée, mais au maximum de -6 à +6%.

Inversion du sens d'ouverture de la porte

Outils nécessaires: clé à douille 8 mm, tournevis Torx 25 mm, tournevis plat

1. Ôtez les caches A et B1 avec le tournevis plat.
2. Dévissez la charnière supérieure (C) et enlevez la porte (D). Veillez à ne pas abîmer la porte.
3. Dévissez la charnière inférieure (E1) puis fixez la charnière (E2, fournie dans le sachet joint) sur le côté opposé de la carrosserie, sans oublier d'insérer la rondelle (I).
4. **Porte (D)**: déplacez la charnière supérieure (C) et son support (J) sur le côté opposé. Enlevez la butée de la porte et son support (K1) puis fixez la pièce symétrique (K2, fournie dans le sachet joint) sur le côté opposé.
5. Emboîtez la porte (D) sur la charnière inférieure (E2) et fixez la charnière (C) à la carrosserie. N'oubliez pas de remettre les rondelles en place comme avant le démontage.
6. Insérez les caches A et B2 (le cache B2 est dans le sachet joint).
7. **Remontage de la poignée**: enlevez les caches, desserrez les vis, et fixez la poignée sur le côté opposé. Insérez les caches dans les trous où se trouvaient les vis.

Conservez les pièces B1, E1, et K1 au cas où vous auriez besoin ultérieurement d'inverser à nouveau le sens d'ouverture de la porte.

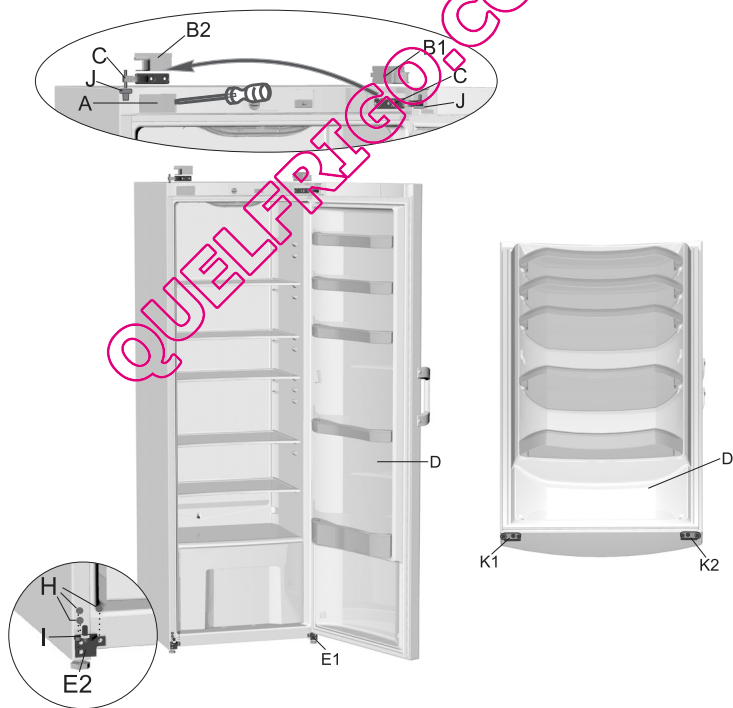

Fonctionnement de l'appareil à commandes électroniques

BANDEAU DE COMMANDES I

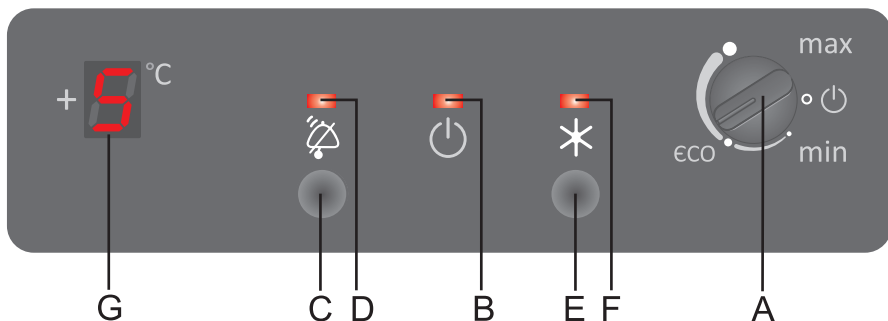

A Bouton Marche/Arrêt et réglage de la température

B Voyant: allumé lorsque l'appareil est en marche

C Touche Arrêt de l'alarme sonore

D Voyant: clignote quand la température est trop élevée dans le réfrigérateur

E Touche Réfrigération rapide

F Voyant: allumé lorsque la Réfrigération rapide est active

G Thermomètre à affichage numérique: indique la température du réfrigérateur de +1°C à +9°C*

Mise en marche et arrêt de l'appareil

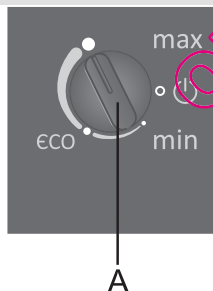

Pour mettre l'appareil en marche, tournez le bouton **A** vers la position **max**. Le voyant **B** s'allume (uniquement sur certains modèles).

Pour le mettre à l'arrêt, positionnez le curseur du bouton **A** en face de l'icône  (l'appareil demeure sous tension).

Réglage de la température de l'appareil

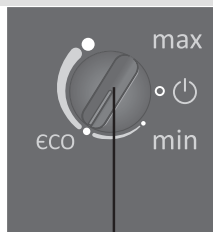

A

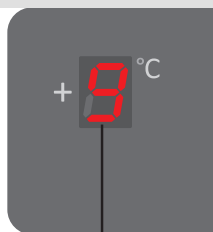

G

Réfrigération rapide (Super réfrigération)

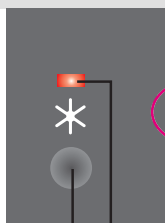

E F

- Réglez la température souhaitée dans le réfrigérateur en tournant le bouton **A** entre min et **max**.
- Le réglage recommandé est la position **eco**.
- Si l'on positionne le curseur plus près de **max.**, on abaisse la température (elle est plus froide) ; si on le positionne plus près de **min.**, on augmente la température (elle est moins froide).
- Si la température de la pièce dans laquelle l'appareil est installé est inférieure à 16°C, nous vous recommandons de régler le bouton du thermostat près de la position **max**.

- Si votre appareil est équipé d'un thermomètre à affichage numérique, l'afficheur clignote pendant que vous tournez le bouton du thermostat et indique la température que vous êtes en train de régler. Lorsqu'il cesse de clignoter, votre réglage est pris en compte et mémorisé automatiquement. Lors de la mise en service du réfrigérateur, une température de +9°C clignote sur l'afficheur. Cette valeur reste indiquée tant que la température réelle n'est pas descendue à la température réglée. A ce moment-là, l'afficheur cesse de clignoter et indique la température réelle de l'appareil.

- Cette fonction est destinée à **réfrigérer rapidement une grande quantité d'aliments**. Pour l'activer, appuyez sur la touche **E**; le voyant (**F**) s'allume. La Réfrigération rapide se désactive automatiquement au bout de 6 heures.

Alarme signalant une température trop élevée dans le réfrigérateur

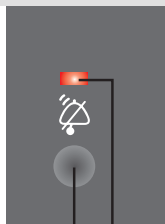

C D

Thermomètre à affichage numérique

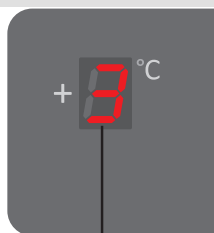

G

Lorsque la température est trop élevée, le voyant **D** clignote. L'alarme s'arrête automatiquement lorsque la température du réfrigérateur est suffisamment descendue pour garantir la bonne conservation des aliments.

- Lors de la mise en service du réfrigérateur, une temporisation de 24 heures évite le déclenchement inutile de l'alarme, car le réfrigérateur a besoin d'un certain temps pour descendre à la température réglée.

En plus du voyant **D**, la température +9°C clignote sur l'afficheur et un signal sonore intermittent retentit.

- Pour arrêter l'alarme sonore, appuyez sur la touche **C**.
- Si la température du réfrigérateur ne parvient pas à descendre à la valeur requise pour assurer la bonne conservation des aliments, le signal sonore retentit de nouveau toutes les 24 heures.

Le thermomètre affiche la température réelle du réfrigérateur (nombre positif à un chiffre). Quand vous êtes en train de régler la température, l'afficheur clignote et indique les réglages successifs. Il clignote également lorsque la température du réfrigérateur est trop élevée pour garantir une conservation correcte des denrées.

QUELFRIGO.COM

Fonctionnement de l'appareil à commandes mécaniques

BANDEAU DE COMMANDES II

Modèles sans ventilateur

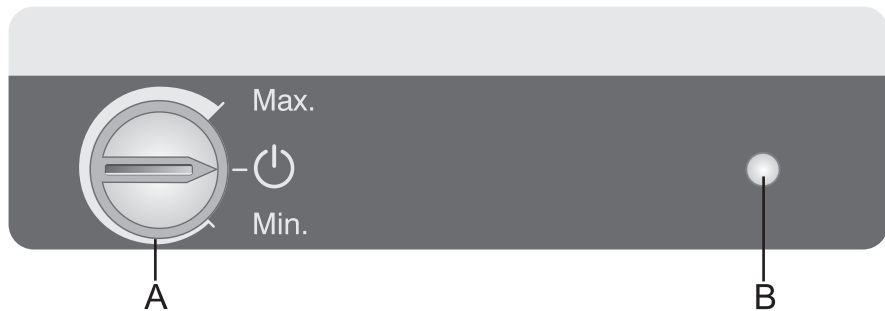

Modèles avec ventilateur

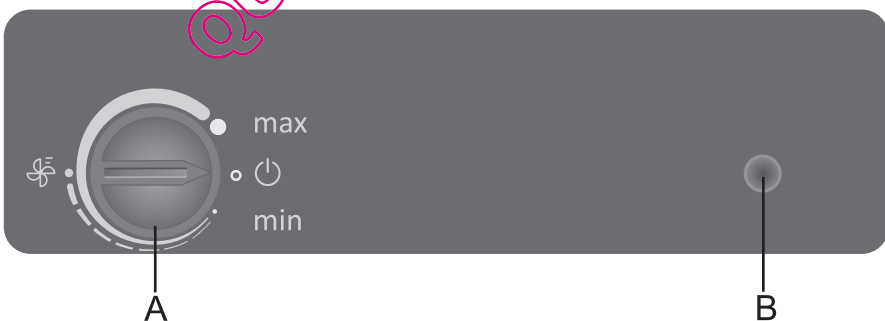

A Bouton Marche/Arrêt et réglage de la température

B Interrupteur de l'éclairage intérieur

Mise en marche et arrêt de l'appareil

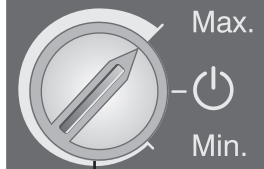

A

Réglage de la température de l'appareil



A

Ventilateur

(Uniquement sur certains modèles)

Pour mettre l'appareil en marche, tournez le bouton **A** dans le sens des aiguilles d'une montre vers la position **Max.**

Pour le mettre à l'arrêt, tournez le bouton **A** en sens inverse et positionnez le curseur en face de l'icône  (dans ce cas, l'appareil demeure sous tension).

- Réglez la température souhaitée dans le réfrigérateur en positionnant le curseur du bouton **A** entre **Min.** et **Max.**
- Le réglage recommandé est la position médiane entre **Min.** et **Max.**

QUELFRIGO.COM

- Le ventilateur contribue à une répartition plus homogène du froid et à une réfrigération plus rapide ; il réduit aussi la condensation sur les surfaces de rangement. Il fonctionne seulement quand la porte du réfrigérateur est fermée.
- La ventilation est une fonction complémentaire qu'il est recommandé d'activer dans les circonstances suivantes :
 - température ambiante élevée (plus de 30°C)
 - humidité élevée (en été)
 - lorsque vous rangez une grande quantité de provisions dans le réfrigérateur (fonction réfrigération rapide).

• **Pour mettre en marche ou arrêter le ventilateur :**

Marche =  Arrêt = 0

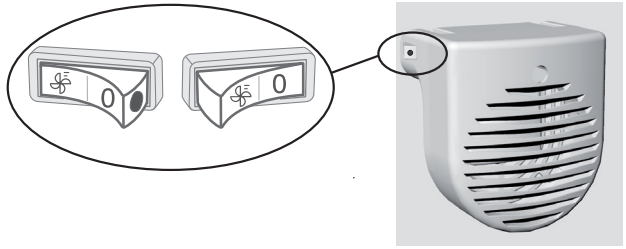



Quand le ventilateur fonctionne, un point rouge est indiqué sur l'interrupteur.

Attention : quand le ventilateur fonctionne, la consommation électrique augmente et la température du réfrigérateur baisse.

Il est donc conseillé d'ajuster en conséquence le bouton du thermostat du réfrigérateur.

Réglages recommandés :

- si le ventilateur est en marche : entre « **Min** » et  (ligne en pointillés).
- si le ventilateur est à l'arrêt : entre  et « **Max** ».

Le réglage de la température du réfrigérateur a une incidence indirecte sur celle du congélateur.

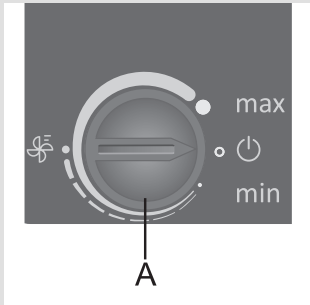

Comment ranger les aliments dans le réfrigérateur

Précautions à prendre pour la conservation des aliments



L'utilisation correcte de l'appareil, l'emballage soigneux des aliments, le réglage adapté de la température et le respect des règles d'hygiène sont essentiels pour sauvegarder la qualité des aliments conservés dans le réfrigérateur.



Respectez toujours la date optimale de consommation indiquée sur les emballages.



Rangez vos aliments dans des récipients fermés ou des emballages appropriés pour qu'ils ne s'imprègnent pas mutuellement des différentes odeurs et prennent l'humidité.



Ne conservez pas de matières inflammables, volatiles ou explosives dans votre réfrigérateur.



Les bouteilles contenant des boissons fortement alcoolisées doivent être fermées hermétiquement et rangées en position verticale.

⚠ **Certaines solutions organiques, les huiles essentielles contenues dans la peau des agrumes, l'acide du beurre, etc., peuvent causer le vieillissement prématuré des matières plastiques et du joint en cas de contact prolongé.**

⚠ **Une odeur désagréable signifie qu'un aliment se gâte ou que le réfrigérateur n'est pas propre (voir le chapitre Nettoyage de l'appareil).**

⚠ **Retirez les denrées périssables de votre réfrigérateur si vous vous absentez de votre domicile pendant une longue période.**

Accessoires et gestion de l'espace



Les équipements diffèrent selon les modèles.

- Les clayettes du réfrigérateur sont réglables en hauteur, ce qui vous permet de les positionner à votre convenance. Elles sont protégées contre le basculement. Pour les enlever, soulevez-les légèrement à l'avant et tirez-les vers vous en position inclinée. Placez les denrées rapidement périssables vers le fond, à l'endroit où la température est la plus froide.

- Certains modèles sont équipés d'une clayette porte-bouteilles qui permet de ranger les bouteilles en position inclinée. Elle comporte une protection contre le basculement. Vous ne pouvez l'enlever que si elle est vide ; pour cela, soulevez-la à l'avant et tirez-la vers vous. Placez la clayette porte-bouteilles dans le réfrigérateur de façon à ce que les grandes bouteilles ne gênent pas la fermeture de la porte.

Cet accessoire peut contenir 9 bouteilles de 0,75 litre et supporter 13 kg au maximum (voir l'étiquette sur le côté droit, à l'intérieur de l'appareil).

Le bac à légumes, sous la clayette en verre dans le bas du réfrigérateur, est destiné à la conservation des fruits et légumes. Il assure un degré d'humidité adéquat pour les protéger contre la déshydratation.

- La contre-porte du réfrigérateur est équipée de différents balconnets et boîtes destinés au beurre, aux fromages, œufs, yaourts et autres petits sachets, tubes et conserves. Le compartiment inférieur est prévu pour les bouteilles.

Durée de conservation des aliments

Durée de conservation recommandée dans le réfrigérateur

Aliments	Durée
Œufs, marinades, viande fumée	Jusqu'à 10 jours
Fromage	Jusqu'à 10 jours
Légumes racines	Jusqu'à 8 jours
Beurre	Jusqu'à 7 jours
Desserts, fruits, plats cuisinés, viande fraîche en morceaux	Jusqu'à 2 jours
Poisson, viande fraîche hachée, fruits de mer	1 jour

Conservation des aliments dans le tiroir Maxi Fraîcheur (FreshZone)



Le tiroir **Maxi Fraîcheur (Fresh Zone)** permet de conserver un vaste choix d'aliments **plus longtemps que dans un réfrigérateur traditionnel**. Les produits restent frais durant une longue période, leur saveur et leurs nutriments sont préservés. Ils s'altèrent moins rapidement, les fruits et légumes flétrissent moins vite et conservent l'aspect de leur prime fraîcheur. Pour une efficacité optimale, le tiroir doit être bien fermé.

- Le taux d'humidité du tiroir Maxi Fraîcheur (FreshZone) dépend de sa fréquence d'ouverture et de la teneur en eau des aliments qui s'y trouvent.
- Lorsque vous faites vos courses, veillez à acheter des aliments bien frais : leur qualité de conservation en dépend. Rangez séparément la viande et les légumes non emballés, ou enveloppez-les convenablement. Veillez à ce que les différentes pièces de viande ne se touchent pas. Il est recommandé de les envelopper et les ranger séparément pour éviter la contamination bactérienne au cas où un morceau se gâterait.
- Environ 30 à 60 minutes avant utilisation, retirez les aliments du tiroir pour laisser leur arôme et leur saveur s'épanouir à la température ambiante.
- Il est préférable de **ne pas conserver dans le tiroir Maxi Fraîcheur (FreshZone)** les aliments très sensibles au froid : ananas, avocats, bananes, olives, pommes de terre, aubergines, concombres, haricots verts, poivrons, melons, pastèques, potirons, courges, etc.

Dégivrage de l'appareil

Dégivrage automatique du réfrigérateur

Il n'est pas nécessaire de dégivrer le réfrigérateur, car la pellicule de glace qui se forme sur la paroi arrière s'élimine automatiquement.

Le givre fond chaque fois que le compresseur s'arrête. L'eau de dégivrage s'écoule vers l'extérieur de l'appareil par l'orifice situé en bas de la paroi arrière. Elle est recueillie dans le collecteur monté au-dessus du compresseur, d'où elle s'évapore.

Au cas où la paroi arrière du réfrigérateur se couvrirait d'une couche de givre excessive (3 à 5 mm), mettez l'appareil à l'arrêt et dégivrez-le manuellement.

Nettoyage de l'appareil

Avant de commencer le nettoyage, mettez l'appareil hors tension: tournez le bouton du thermostat (A) sur la position  et débranchez le cordon secteur.

- Utilisez toujours une éponge ou un **chiffon doux** pour nettoyer toutes les surfaces. Les détergents contenant des **particules abrasives, des acides, ou des solvants ne conviennent pas** car ils abîmeraient l'appareil.

Nettoyez l'**extérieur de l'appareil** avec de l'eau et un détergent léger.

Pour les surfaces laquées ou en aluminium, vous pouvez utiliser de l'eau tiède additionnée d'un peu de détergent liquide ou un produit à base d'alcool (nettoyant pour les vitres).

Par contre, n'employez pas de détergent contenant de l'alcool pour nettoyer les pièces en plastique.

Lavez l'intérieur du réfrigérateur avec de l'eau tiède **vinagrée**.

- La gouttière et l'orifice situés en bas de la paroi arrière servent à évacuer l'eau de dégivrage ; il ne faut donc pas qu'ils soient obstrués. Inspectez-les périodiquement et nettoyez-les si nécessaire. Vous pouvez déboucher l'orifice avec une paille en plastique.



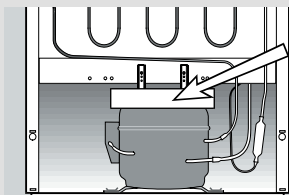
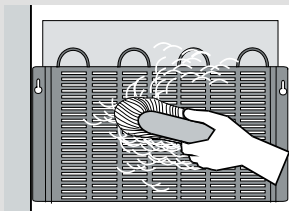

- **Le condenseur** fixé sur la paroi arrière doit toujours être propre, exempt de poussière et de dépôts gras. Dépoussiérez-le régulièrement avec une brosse non métallique ou un aspirateur.
- Nettoyez aussi le **collecteur d'eau de dégivrage** monté au-dessus du compresseur. Si vous retirez le collecteur au cours du nettoyage, veillez à le remettre en place exactement dans la même position, bien à l'horizontale.
- Lorsque vous avez terminé le nettoyage, remettez l'appareil en marche et rangez les aliments dans le réfrigérateur.

Guide de dépannage

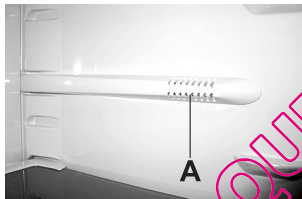
Anomalie:	Cause / remède
L'appareil ne démarre pas après avoir été branché au réseau électrique:	<ul style="list-style-type: none"> • Vérifiez si la prise secteur est alimentée en électricité et si l'appareil a été mis en marche (le bouton du thermostat doit être sur la position de service).
Le système de réfrigération fonctionne en continu sans interruptions intermédiaires :	<ul style="list-style-type: none"> • La température ambiante est très élevée. • La porte a été ouverte trop souvent ou trop longtemps.
	<ul style="list-style-type: none"> • La porte est mal fermée (il se peut qu'un objet soit coincé entre la porte et la cuve, que la porte soit cabossée, que le joint soit sale ou endommagé, etc.).
	<ul style="list-style-type: none"> • Vous avez mis une trop grande quantité de provisions dans l'appareil.
	<ul style="list-style-type: none"> • Le capteur du réfrigérateur (A) est obstrué par des aliments. Veillez à ce que l'air puisse circuler autour du capteur (uniquement sur certains modèles).
Les raisons d'un dépôt excessif de givre sur la paroi arrière du réfrigérateur sont les suivantes:	<ul style="list-style-type: none"> • Le compresseur et le condenseur ne refroidissent pas suffisamment. Vérifiez si l'air circule correctement derrière l'appareil et nettoyez le condenseur.
	<ul style="list-style-type: none"> • La porte a été ouverte trop souvent ou trop longtemps.
	<ul style="list-style-type: none"> • Vous avez introduit des plats chauds dans le réfrigérateur.
	<ul style="list-style-type: none"> • Les aliments ou les récipients touchent la paroi arrière.
De l'eau s'écoule du réfrigérateur:	<ul style="list-style-type: none"> • Mauvaise étanchéité de la porte ; nettoyez ou remplacez le joint s'il est sale ou endommagé.
	<ul style="list-style-type: none"> • L'orifice de vidange est bouché, ou l'eau de dégivrage déborde du collecteur.
	<ul style="list-style-type: none"> • Nettoyez l'orifice bouché avec une paille en plastique. • Si la couche de givre est trop épaisse, dégivrez l'appareil manuellement une fois par an (voir le chapitre Dégivrage de l'appareil).

Anomalie:	Cause / remède
Le voyant D clignote:	<ul style="list-style-type: none"> • La porte a été ouverte trop souvent ou trop longtemps. • La porte est mal fermée (objet coincé entre la porte et la cuve, porte cabossée, joint en mauvais état, etc.). • Le courant électrique a été coupé pendant un long moment. • Vous avez introduit une trop grande quantité d'aliments en une seule fois.
Remplacement de la lampe: 	<ul style="list-style-type: none"> • Avant de remplacer la lampe, mettez d'abord l'appareil hors tension (débranchez le cordon secteur). Déboîtez le couvercle en plastique avec un tournevis, remplacez l'ampoule par une nouvelle (culot E14, même puissance que l'ampoule d'origine) et remettez le couvercle en place. • Ne jetez pas la lampe usée avec les déchets organiques. • La lampe est un consommable, elle n'est donc pas couverte par la garantie. • Les lampes utilisées sur cet appareil sont des ampoules spéciales prévues exclusivement pour l'électroménager. Elles ne conviennent pas à l'éclairage d'une pièce.
Le voyant B clignote:	<ul style="list-style-type: none"> • Si le voyant B clignote, appelez le service après-vente.
Un code d'erreur s'affiche (uniquement sur certains modèles):	<ul style="list-style-type: none"> • Si le code erreur E apparaît sur l'afficheur (uniquement sur certains modèles), appelez le service après-vente.

Si aucune anomalie mentionnée ci-dessus ne semble correspondre à votre problème, veuillez contacter le service après-vente le plus proche en lui précisant le type, le modèle et le numéro de série qui figurent sur la plaque signalétique apposée à l'intérieur de l'appareil.

Informations sur le bruit de l'appareil

Dans les appareils frigorifiques, la réfrigération est produite par un compresseur (auquel s'ajoute un ventilateur sur certains modèles). Le fonctionnement du système peut générer un certain bruit. Son intensité dépend de la stabilité, de l'âge, et de l'utilisation – correcte ou non – de l'appareil.

- **Après le démarrage de l'appareil**, le fonctionnement du compresseur est un peu plus bruyant (on peut entendre circuler le fluide réfrigérant dans les tuyaux). Ce n'est pas un défaut et cela n'a aucune incidence préjudiciable pour l'appareil. Avec le temps, l'intensité de ces bruits peut diminuer.
- Quelquefois, on peut entendre aussi des **bruits inhabituels ou plus forts** qui sont dus le plus souvent au positionnement incorrect de l'appareil :
 - il doit être stable et parfaitement à l'horizontale sur un sol plan et dur,
 - il ne doit pas toucher le mur ou les éléments adjacents,
 - vérifiez si les aménagements intérieurs tiennent bien en place, ou bien si les boîtes, bouteilles ou autres récipients ne s'entrechoquent pas.

NOUS NOUS RÉSERVONS LE DROIT DE PROCÉDER À DES MODIFICATIONS QUI N'ONT PAS D'INCIDENCE SUR LE FONCTIONNEMENT DE L'APPAREIL.

QUELFRIGO.COM

COOLER BASIC



365104

fr (09-12)