

Brandt

FR GUIDE D'INSTALLATION & D'UTILISATION
EN OPERATING AND INSTALLATION INSTRUCTIONS

Réfrigérateur Fridge

QUELFRIGO.COM



1 Sécurité et environnement	
• Consignes de sécurité.....	4
• Respect de l'environnement et économies d'énergie	5
• BIO CARE - Les parois anti-bactéries.....	5
2 Description de votre appareil	
3 Comment effectuer votre première installation	
• Inversion du sens d'ouverture de la porte.....	7
• Installation de votre appareil.....	9
• Normes d'installation	10
• Raccordement électrique	11
4 Comment utiliser votre réfrigérateur	
• Mise en marche et réglage de l'appareil.....	12
• Froid brassé ou réglé (en fonction des modèles).....	14
• Préparation des aliments à mettre au réfrigérateur.....	15
• Rangement des aliments dans votre réfrigérateur.....	15
• Dégivrage automatique de votre réfrigérateur	16
• Ice maker (en fonctions des modèles).....	17
• Optifresh (en fonctions des modèles).....	18
5 Entretien courant de votre appareil	
• Nettoyage de votre appareil.....	19
• Filtre à humidité	20
• Changement de l'ampoule	20
• Clearit.....	20
6 Anomalies de fonctionnement	
• Bruits de fonctionnement normaux	21
• Désagréments ou incidents.....	21

Ce guide d'installation et d'utilisation de votre réfrigérateur est valable pour plusieurs modèles. De légères différences de détails et d'équipements peuvent apparaître entre votre appareil et les descriptions présentées.

Au fil des pages de cette notice, vous découvrirez les symboles suivants qui vous signaleront :

 les consignes de sécurité à respecter impérativement

 un danger d'inflammation d'un gaz

 un danger électrique

 les conseils et les informations importantes

Brandt

Chère Cliente, Cher Client,

*Vous venez d'acquérir un réfrigérateur **BRANDT** et nous vous en remercions.*

Nous avons mis dans cet appareil toute notre passion, notre savoir-faire pour qu'il réponde au mieux à vos besoins. Innovant, performant, nous l'avons conçu pour qu'il soit aussi toujours facile à utiliser.

*Vous trouverez également dans la gamme des produits **BRANDT**, un vaste choix de lave-vaisselle, lave-linge et sèche-linge, congélateurs, cuisinières et fours, table de cuisson et hottes, que vous pourrez coordonner à votre nouveau réfrigérateur **BRANDT**.*

Bien entendu, dans un souci permanent de satisfaire le mieux possible vos exigences vis à vis de nos produits, notre service consommateurs est à votre disposition et à votre écoute pour répondre à toutes vos questions ou suggestions (coordonnées à la fin de ce livret).

Et connectez-vous aussi sur notre site www.brandt.com où vous trouverez tous nos produits, ainsi que des informations utiles et complémentaires.

BRANDT

Dans le souci d'une amélioration constante de nos produits, nous nous réservons le droit d'apporter à leurs caractéristiques techniques, fonctionnelles ou esthétiques toutes modifications liées à leur évolution.



Important:

Avant d'installer et d'utiliser votre appareil, veuillez lire attentivement ce guide d'installation et d'utilisation qui vous permettra de vous familiariser très rapidement avec son fonctionnement.

www.brandt.com

Cet appareil, destiné à un usage exclusivement domestique, a été conçu pour conserver des aliments.

⚠ Respectez impérativement les consignes suivantes. Nous déclinons toute responsabilité et toute garantie en cas de non-respect de ces recommandations pouvant entraîner des dégâts matériels ou corporels.

- Cet appareil n'est pas prévu pour être utilisé par des personnes (y compris les enfants) dont les capacités physiques, sensorielles ou mentales sont réduites, ou des personnes dénuées d'expérience ou de connaissance, sauf si elles ont pu bénéficier, par l'intermédiaire d'une personne responsable de leur sécurité, d'une surveillance ou d'instructions préalables concernant l'utilisation de l'appareil.

- Il convient de surveiller les enfants pour s'assurer qu'ils ne jouent pas avec l'appareil.

- Votre appareil doit être installé, fixé si nécessaire, et utilisé conformément aux instructions de ce guide d'installation et d'utilisation, ce afin de lui éviter tout dommage et d'éviter les dangers dus à son éventuelle instabilité ou à une mauvaise installation.

⚠ Si l'appareil a été transporté chez vous en position horizontale, mettez-le à la verticale et attendez deux heures avant de le brancher. Une petite quantité d'huile peut s'être écoulée dans le circuit de réfrigération, vous devez lui laisser le temps de refluer vers le moteur avant de brancher l'appareil, faute de quoi vous risquez de l'endommager.

- Si votre appareil est équipé de roulettes, rappelez-vous qu'elles servent uniquement à faciliter les petits mouvements. Ne le déplacez pas sur de plus longs trajets.

- Procédez au premier nettoyage (voir chapitre "Installation de votre appareil") avant de brancher votre appareil au réseau électrique. Avant toute opération d'entretien, débranchez votre appareil. Ne tirez pas sur le cordon d'alimentation, mais saisissez directement la fiche.

- N'utilisez aucun autre moyen que ceux que nous vous recommandons dans ce guide pour accélérer le dégivrage.

- N'utilisez pas d'appareils électriques à l'intérieur des compartiments sauf recommandation contraire du fabricant.

- Ne laissez pas les enfants jouer avec l'appareil, éloignez les animaux domestiques.

- Les appareils usagés doivent immédiatement être rendus inutilisables. Débranchez et coupez le câble d'alimentation au ras de l'appareil.

- Rendez la fermeture de la porte inutilisable, ou mieux encore, démontez la porte afin d'éviter par exemple qu'un enfant ou un animal ne risque de rester enfermé à l'intérieur en jouant.

- Si des incidents se produisent et que vous ne pouvez les résoudre grâce aux conseils que nous vous donnons (voir chapitre "Anomalies de fonctionnement"), faites appel exclusivement aux centres de service après-vente agréés ou bien à un professionnel qualifié.

⚠ Le circuit de réfrigération de votre appareil renferme de l'isobutane réfrigérant (R600a), un gaz naturel non polluant mais néanmoins inflammable. Pendant le transport et l'installation de votre appareil, assurez-vous qu'aucun des composants du circuit de réfrigération n'ait été endommagé. En cas de dommage, tenez votre appareil à l'écart des flammes et de toute source de chaleur ou d'inflammation, et aérez la pièce où il se trouve.

Pour limiter la consommation électrique de votre appareil:

- Installez-le dans un endroit approprié (voir chapitre "Installation de votre appareil").
- Gardez la porte ouverte le moins de temps possible. N'introduisez pas d'aliments encore chauds dans votre réfrigérateur, en particulier s'il s'agit de soupes ou de préparations qui libèrent une grande quantité de vapeur.
- Contrôlez périodiquement le joint de porte et assurez-vous qu'elle ferme toujours de manière efficace. Si ce n'est pas le cas, adressez-vous à votre service après-vente.

En conformité avec les dispositions législatives les plus récentes en matière de protection et respect de l'environnement, votre appareil ne contient pas de C.F.C., mais un gaz réfrigérant appelé R600a. Le type exact de gaz réfrigérant utilisé dans votre appareil est d'ailleurs indiqué clairement sur la plaque signalétique qui se trouve à l'intérieur de votre appareil, sur la paroi gauche en bas.

Le R600a est un gaz non polluant qui ne nuit pas à la couche d'ozone et dont la contribution à l'effet de serre est quasiment nulle.

PROTECTION DE L'ENVIRONNEMENT

Les matériaux d'emballage de cet appareil sont recyclables. Participez à leur recyclage et contribuez ainsi à la protection de l'environnement en les déposant dans les conteneurs municipaux prévus à cet effet.



Votre appareil contient également de nombreux matériaux recyclables. Il est donc marqué de ce logo afin de vous indiquer que dans les pays de l'Union Européenne les appareils usagés ne doivent pas être mélangés avec d'autres déchets. Le recyclage des appareils qu'organise votre fabricant sera ainsi réalisé dans les meilleures conditions, conformément à la directive européenne 2002/96/CE sur les déchets d'équipements

électriques et électroniques. Adressez vous à votre mairie ou à votre revendeur pour connaître les points de collecte des appareils usagés les plus proches de votre domicile.

Nous vous remercions pour votre collaboration à la protection de l'environnement.

BIOCARE - Les parois anti-bactéries

Il s'agit d'un revêtement spécifique sur la cuve de votre réfrigérateur composé d'ions d'argent qui empêchent les bactéries de se développer.

Le revêtement anti-bactéries ne nécessite aucun traitement particulier et il reste actif tout au long de la vie de votre appareil. Vous devez cependant nettoyer votre appareil régulièrement. Voir chapitre "Nettoyage de votre appareil".

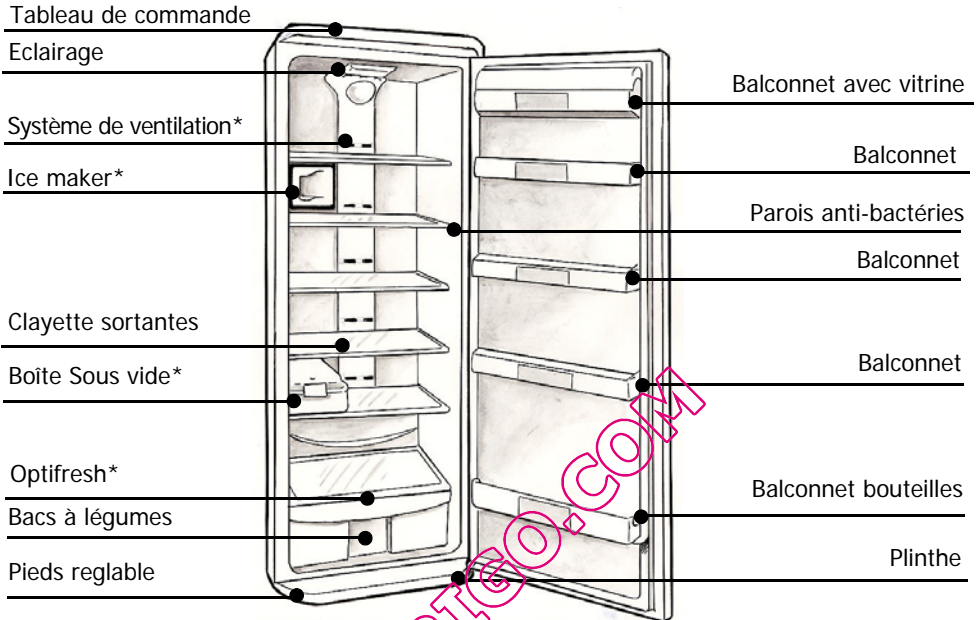

* en fonction des modèles

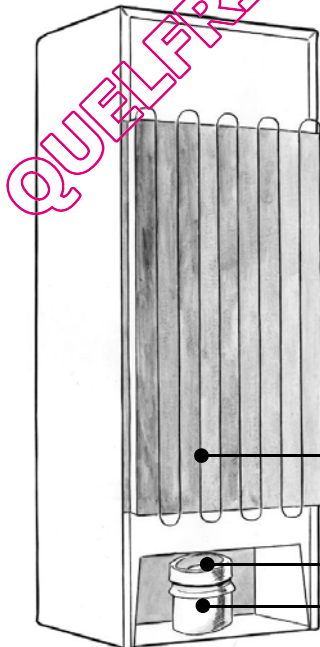

i Ce guide d'installation et d'utilisation de votre réfrigérateur est valable pour plusieurs modèles. De légères différences de détails et d'équipements peuvent apparaître entre votre appareil et les descriptions présentées

Condenseur

Bac de récupération d'eau

Moteur

La porte s'ouvre normalement vers la gauche (charnière à droite); si vous voulez ouvrir la porte vers la droite, vous pouvez modifier le sens d'ouverture en suivant les indications données ci-dessous. Pour une installation correcte, nous vous invitons à suivre scrupuleusement les indications et la séquence des opérations suivantes:

1. Couchez délicatement l'appareil sur l'arrière.
2. Enlevez la plinthe en tirant vers vous les languettes **A** situées sur la partie inférieure et en la faisant pivoter vers le haut pour la désenclencher (dessin R1). Retirez le cache **B** de son logement à gauche et insérez-le dans le logement à droite (dessin R2).
3. Enlevez le goujon de la charnière du bas **C** et dégagez-le de son logement, récupérez la cale en plastique placée entre la porte et la charnière sur le goujon, dévissez la charnière du bas **D**, revissez le goujon dans l'orifice de gauche sur la charnière (dessin R3).
4. Enlevez la porte de l'appareil (dessin R3).
5. ** Dévissez l'entretoise métallique **Y** (dessin R3) fixée dans la partie inférieure droite de la porte.
6. ** Retournez l'entretoise **Y** (dessin R3) et vissez-la dans la partie inférieure gauche de la porte.
7. ** Enlevez le goujon plastique **F** de la charnière du haut gauche (dessin R4).
8. Enlevez la cale et le goujon **E** de la charnière du haut et dégagez-le de son logement à droite (dessin R4).
9. Revissez le goujon **E** (en le faisant pivoter de 180°) dans l'orifice de droite sur la charnière du haut (dessin R4).
10. ** Revissez le goujon plastique **F** sur la charnière du haut droite (dessin R4).
11. Insérez la porte de l'appareil dans la charnière du haut, sur le côté gauche (dessin R4).
12. Insérez la charnière du bas **D** dans la porte en contrôlant que les cales en plastique soient bien insérées sur les goujons.
13. Vissez la charnière du bas **D** pour la fixer.
14. Remontez la plinthe et remettez l'appareil en position verticale.

(** points 5,6,7 et 10: prévus seulement sur quelques modèles).

⚠ Attendez deux heures avant de rallumer votre appareil.

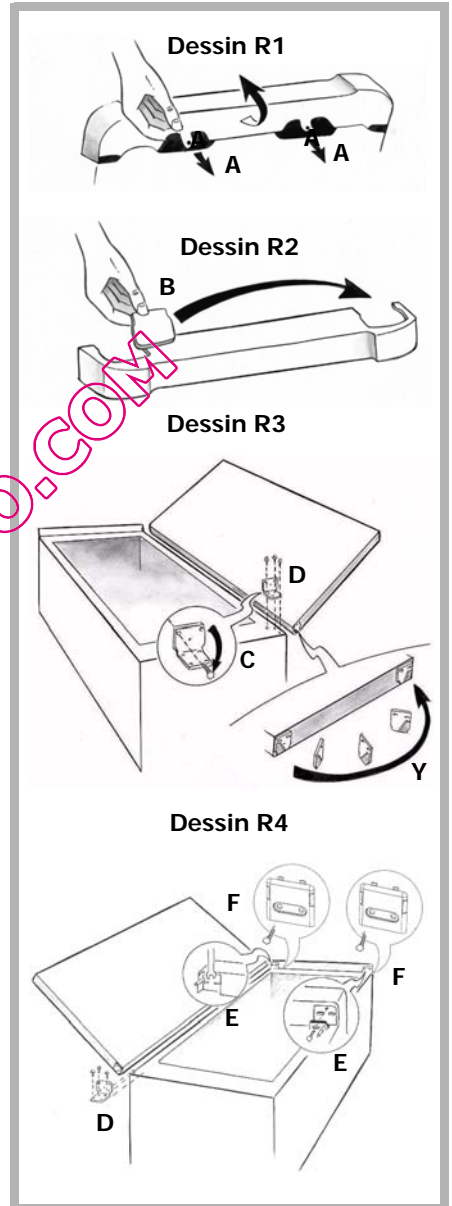

Réglage de la charnière

Il arrive parfois que l'alignement entre la porte du haut et le bandeau ne soit pas parfait (dessin R5). Dans ce cas, dévissez légèrement la vis de fixation du cache **(A)** sur la charnière du haut. Fermez la porte et alignez-la avec le bandeau. Ensuite, serrez de nouveau la vis et contrôlez que le joint soit parfaitement hermétique.

Dessin R5

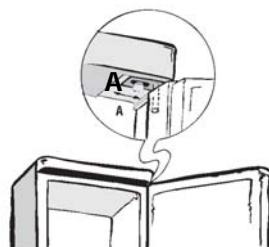

Réversibilité de la poignée

Dévissez la poignée sur le côté gauche et remettez-la sur le côté droit (dessin R6). Utilisez la poignée pour déterminer la position des nouveaux trous (diamètre 2,5 mm) de fixation de la poignée. Vissez avec les vis auto perforantes.

Si les portes sont déjà pourvues de trous de chaque côté :

Retirez les bouchons qui cachent les vis de la poignée et ceux du côté opposé cachant les perforations. Dévissez la poignée, et remettez-la de l'autre côté (dessin R6). Vissez la poignée et remettez en place les bouchons cachant les vis et les perforations.

Dessin R6

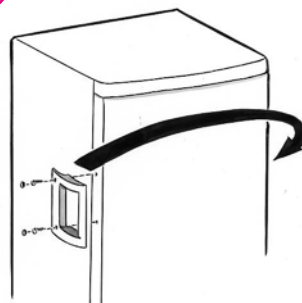

⚠ Seule une installation correcte de votre appareil respectant les prescriptions qui vous sont données dans ce «guide d'installation et d'utilisation» vous permettra de conserver vos aliments dans de bonnes conditions, et avec une consommation d'énergie optimisée.

- Placez l'appareil dans une pièce sèche et aérée.
- Evitez les balcons, les vérandas, les terrasses : la chaleur excessive l'été et le froid en hiver pourraient empêcher le bon fonctionnement de votre appareil, voire même l'endommager.
- Ne le placez pas près d'une source de chaleur comme un four ou un radiateur par exemple.
- Votre appareil a été conçu pour un fonctionnement optimal à une certaine température ambiante. On dit alors qu'il est conçu pour une "classe climatique" particulière. Cette classe climatique est indiquée en clair sur la plaque signalétique située à l'intérieur de votre appareil, sur la paroi gauche en bas. Au-delà de ces températures, les performances de votre appareil peuvent se trouver diminuées.

- Maintenez une distance minimum entre votre appareil et les autres meubles, sur les cotés, de 3 à 5 cm ou de 10 cm si votre appareil est prêt d'un mur et 10 cm au dessus pour une bonne circulation de l'air autour de l'appareil.
- Placez l'appareil à une distance convenable du mur au moyen des entretoises qui vous sont fournies dans le sachet d'accessoires. Vous devez pour cela monter les entretoises à l'arrière de l'appareil (voir Dessin).

Classe Climatique	Température ambiante
N	de +16°C à +32°C
N-ST	de +16°C à +38°C
N-T	de +16°C à +43°C
SN	de +10°C à +32°C
SN-ST	de +10°C à +38°C
SN-T	de +10°C à +43°C
ST	de +18°C à +38°C
T	de +18°C à +43°C

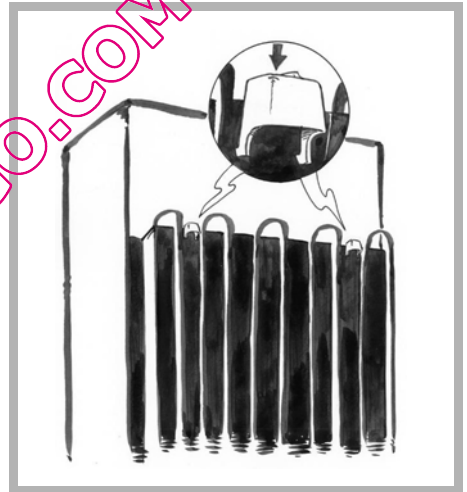

i Une fois votre appareil installé, réglez ses pieds de manière à ce qu'il soit légèrement incliné vers l'arrière : vous faciliterez ainsi la bonne fermeture de la porte.

⚠ Avant d'y mettre les aliments, nettoyez l'intérieur et l'extérieur de votre appareil avec du bicarbonate de soude dissout dans de l'eau (1 cuillère à soupe de bicarbonate pour 4 litres d'eau). N'utilisez pas d'alcool, de poudres abrasives ou de détergents qui pourraient abîmer les surfaces. Voir chapitre «Nettoyage de votre appareil» .

Normes d'installation

⚠ Attention!

Si le poids total des éléments rangés dans les portes est supérieur à:

- Appareils d'environ 160 cm de hauteur : 15 Kg (1)
- Appareils d'environ 180 cm de hauteur : 18 Kg (2)

pour garantir la stabilité de l'appareil et pour prévenir tout basculement éventuel, vous devez utiliser les brides anti-basculement fournies avec les accessoires. L'installation de ces brides est expliquée dans les figures A et B: elles doivent être fixées dans les coins prévus à cet effet sur le dos de l'appareil, à l'aide des vis fournies avec les accessoires; elles doivent également être fixées au mur, derrière le réfrigérateur, à l'aide d'une cheville et d'une vis qui seront choisies par chaque utilisateur en fonction de la nature de son mur (par exemple: cheville à expansion).

(1) À titre indicatif = 5 bouteilles de 1.5 l + 16 canettes de 33 cl. + 5 plaquettes de beurre de 0.5 Kg

(2) À titre indicatif = 8 bouteilles de 1.5 l + 11 canettes de 33 cl. + 5 plaquettes de beurre de 0.5 Kg

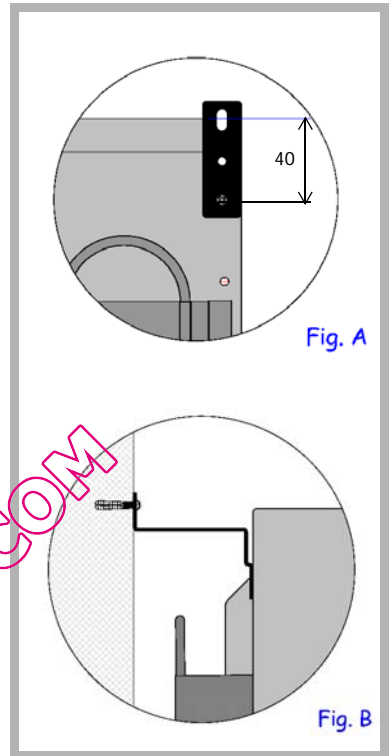

QUELFRIGO.COM

⚠ Pour votre sécurité, il est impératif que vous vous conformiez aux indications données ci-dessous.

L'installation électrique doit être conforme à la Norme NF C 15-100, **en particulier pour la prise de terre.**

Ligne 3x2,5 mm² mono 230V raccordée à:

- un compteur mono 230V-50Hz
- un disjoncteur différentiel et un fusible (10 ou 16A suivant le modèle)

Nous ne pouvons pas être tenus pour responsables de tout incident causé par une mauvaise installation électrique.

⚠ Conseils pour l'installation électrique de votre appareil :

- N'utilisez ni prolongateur , ni adaptateur , ni prise multiple
- Ne supprimez jamais la mise à la terre.
- La prise de courant doit être facilement accessible mais hors de portée des enfants.

⚠ En cas d'incertitude, adressez-vous à votre installateur.

Votre appareil est conforme aux directives européennes CEE/73/23 (directive basse tension), CEE/89/336 (compatibilité électromagnétique) et CEE/96/57 (efficacité énergétique) et à leurs modifications.

⚠ Si l'appareil a été transporté chez vous en position horizontale, mettez-le à la verticale et attendez deux heures avant de le brancher. Une petite quantité d'huile peut s'être écoulée dans le circuit de réfrigération, vous devez lui laisser le temps de refluer vers le moteur avant de brancher l'appareil, faute de quoi vous risquez de l'endommager.

⚠ Procédez au premier nettoyage (voir chapitre «Installation de votre appareil») avant de brancher votre appareil au réseau électrique. Avant toute opération d'entretien, débranchez la fiche d'alimentation électrique. Ne tirez pas sur le cordon d'alimentation, mais saisissez directement la fiche.

⚠ "En cas d'endommagement, le câble d'alimentation doit être remplacé par le service d'assistance technique ou par quelqu'un qui ait le même titre, de façon à prévenir tous risques".

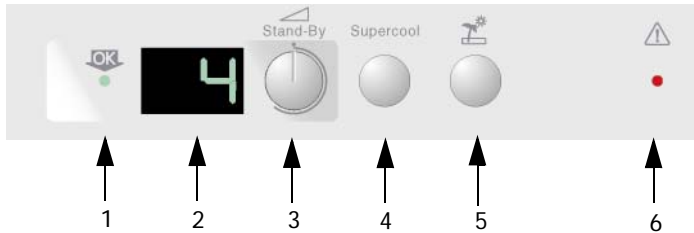

Description tableau de commande

Le tableau de commande situé sur le fronton de votre appareil comporte:

- 1) **Voyant vert** : indicateur température OK
- 2) **Ecran LCD** : indication de la température
- 3) **Manette** : on/off et réglage de la température
- 4) **Touche supercool** : réfrigération rapide
- 5) **Touche vacances**
- 6) **Voyant rouge**: alarme porte ouverte

i A chaque fois que vous confirmez ou que vous désactivez une fonction, un bip retentit.





Réglage des températures

A la mise en service de votre appareil, réglez les températures sur une position moyenne (5°C).

4 heures après la mise en route de votre appareil ou après tout changement de réglage de température, observez l'indicateur "OK" de température sur votre écran (voir tableau des symboles).

- Si l'indicateur n'apparaît pas, baissez peu à peu la température et vérifiez à nouveau l'indicateur "OK" 4 heures plus tard. Répétez l'opération autant de fois que nécessaire.
- Si l'indicateur "OK" apparaît sur votre écran, la température de votre réfrigérateur est correctement réglée.

Signification des symboles et fonctions pouvant apparaître sur votre écran

	<p>Réglage de la température</p> <ul style="list-style-type: none"> • Réglage au degré de 1°C à 9°C.
	<p>Indicateur OK de température</p> <ul style="list-style-type: none"> • L'indicateur OK apparaît sur l'écran de votre appareil, lorsque la température de la zone la plus froide est en dessous de 4°C. Cela signifie que la température est correctement réglée. • Si la température remonte, le voyant s'éteint et il vous faut à nouveau régler la température
<p>SUPER</p>	<p>Fonction Réfrigération rapide</p> <ul style="list-style-type: none"> • Ramène rapidement le réfrigérateur à la température idéale de conservation après un retour de course. Si votre appareil est équipé du froid régulé ou froid brassé (voir paragraphe froid brassé ou régulé), la mise en marche de la fonction réfrigération rapide active aussi le ventilateur. • Arrêt automatique ou manuel au bout de 6h ou manuel en désactivant la fonction.
	<p>Fonction "Vacances"</p> <ul style="list-style-type: none"> • Vous permet de laisser fonctionner le réfrigérateur pendant vos vacances, en maintenant une température à environ 14°C pour éviter le développement de mauvaises odeurs et limiter votre consommation électrique. • Le symbole  apparaît à la place de la température du réfrigérateur quand la fonction est enclenchée. • Pour arrêter l'option vacances, vous pouvez simplement désactiver la fonction vacances ou régler la température de votre réfrigérateur.
<p>ALARMES</p>	
	<p>Alarme porte ouverte</p> <ul style="list-style-type: none"> • L'alarme s'active quand la porte reste ouverte plus de 60 sec. Le voyant s'allume, l'alarme sonore se déclenche. Pour arrêter l'alarme, appuyez sur une touche.
<p>E ou A</p>	<ul style="list-style-type: none"> • La présence de ce signal à la place de la température signifie que la sonde de température est probablement défectueuse • Une procédure de sauvegarde se met en place automatiquement afin d'assurer le fonctionnement de l'appareil, mais il est indispensable d'appeler le service d'assistance technique.
<p>L</p>	<ul style="list-style-type: none"> • La présence de cette lettre affichée à la place de la température, indique qu'il y a un problème d'alimentation électrique. Une procédure de test automatique s'enclenche pendant 5 minutes, puis le fonctionnement normal reprend.

ATTENTION: La température interne de votre appareil dépend étroitement de la température ambiante, de la fréquence d'ouverture de la porte, de la quantité et de la température des aliments que vous aurez mis dans votre réfrigérateur. Vous devez donc vérifier régulièrement l'état de l'indicateur de température et ajuster si nécessaire le réglage.

Les températures qui apparaissent sur l'écran correspondent aux températures demandées et non aux températures réelles.

Même lorsque l'écran est éteint, votre appareil est toujours sous tension.

i Ce guide est valable pour plusieurs modèles. Votre appareil est équipé de l'une ou l'autre de ces fonctions. Vous pouvez le vérifier très rapidement en comparant votre réfrigérateur avec les illustrations de cette page.

Votre appareil est équipé d'un système de ventilation de l'air froid :

- **Froid brassé (A)** : la ventilation brasse l'air permettant ainsi d'obtenir une meilleure homogénéité de la température et d'éviter la condensation sur les clayettes en verre.

- **Froid régulé (B)** : grâce à la colonne de répartition, l'air est dirigé à tous les niveaux et permet d'obtenir une température très homogène et d'éviter toute condensation sur les clayettes.

Outre ces avantages au quotidien, nous vous conseillons d'utiliser la ventilation:

- dans des conditions climatiques extrêmes (exemple : canicule)
- si vous venez de mettre une importante quantité d'aliments dans votre appareil.

Pour mettre en marche la ventilation:

- Appareil sans électronique: appuyez sur son bouton marche (Dessin C).
- Appareil avec électronique: cette fonction s'enclenche par le système électronique situé sur le tableau de bord (voir tableau des symboles dans chapitre "Mise en marche et réglage de l'appareil").

i Le ventilateur ne fonctionne pas en continu, sa mise en route dépend de la température interne du réfrigérateur. Il est donc tout à fait normal que par moment il ne soit pas en fonction alors que le bouton marche est correctement enfoncé.

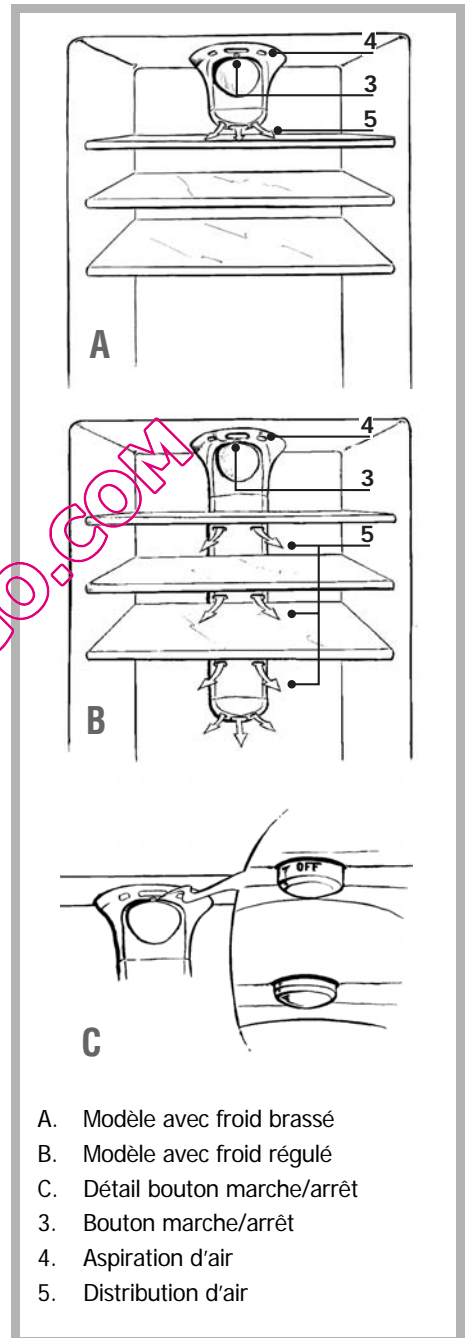

- A. Modèle avec froid brassé
- B. Modèle avec froid régulé
- C. Détail bouton marche/arrêt
- 3. Bouton marche/arrêt
- 4. Aspiration d'air
- 5. Distribution d'air

Avant d'introduire des aliments dans votre appareil :

Emballer bien les aliments frais: ils garderont ainsi arôme, couleur, teneur en humidité et fraîcheur. Vous éviterez également de cette manière que le goût de certains aliments ne se transmette à d'autres. Seuls les légumes, fruits et salades peuvent être stockés sans emballage dans le bac à légumes.

Laissez refroidir les plats et boissons chauds à l'extérieur de l'appareil.

Enlevez les emballages carton autour des pots de yaourt.

Vérifiez bien la date limite de consommation indiquée sur les produits que vous avez achetés. Elle ne doit pas être dépassée.

Rangement des aliments dans votre réfrigérateur

⚠ La température n'est pas uniforme à l'intérieur de votre réfrigérateur. Certaines zones sont plus froides que d'autres et vous devez stocker les aliments selon leur nature dans la zone appropriée de votre réfrigérateur pour en garantir une bonne conservation en toute sécurité.

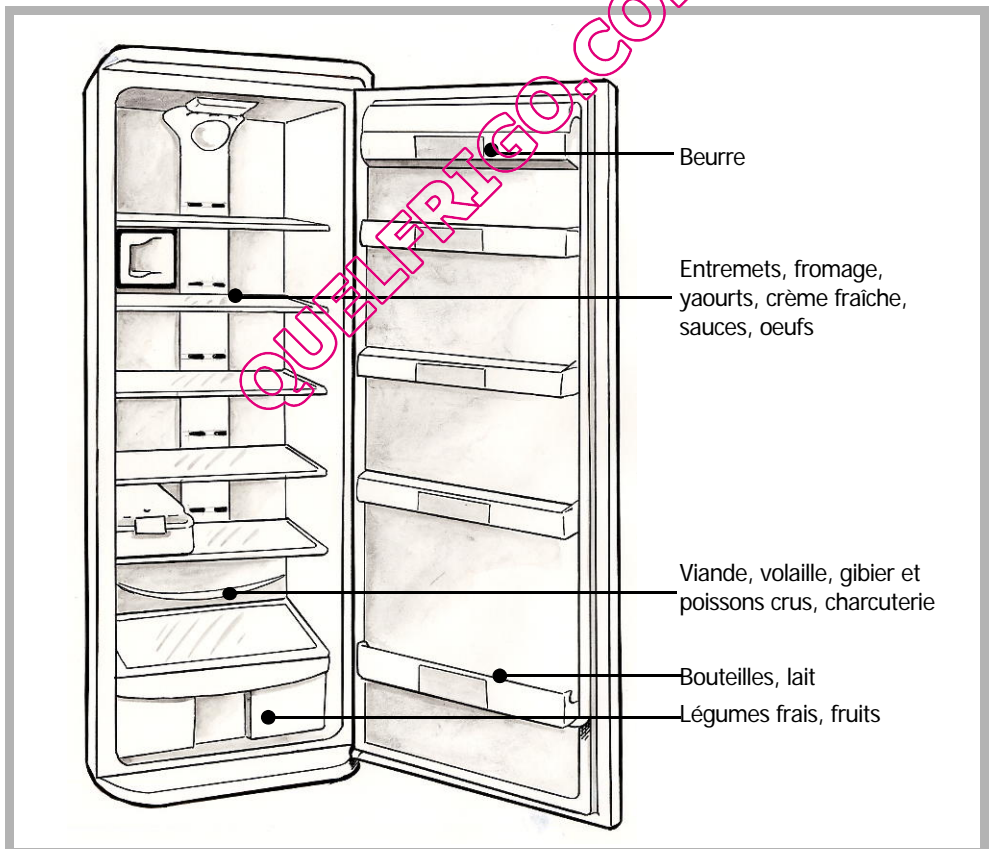

Rangement des aliments dans votre réfrigérateur **FR**

Laissez un espace entre les aliments pour que l'air puisse circuler librement et pour éviter toute contamination entre les différents produits alimentaires.

Ne placez pas les emballages et les aliments en contact avec la paroi au fond de l'appareil: c'est un endroit particulièrement froid et humide de l'appareil, des gouttelettes d'eau et de givre viennent s'y condenser au cours du fonctionnement normal de votre réfrigérateur.

Signalétique "Zone Froide"



La zone la plus froide, signalée par le logo ci-contre, est destinée aux aliments délicats, aux aliments sensibles et hautement périssables: viandes, volailles, poissons, charcuteries, plats préparés, salades composées, préparations et pâtisseries à base d'œufs ou de crème, pâtes fraîches, pâte à tarte, pizza/quiches, produits frais et fromages au lait cru, légumes prêts à l'emploi vendus sous sachet plastique et plus généralement, tout produit frais dont la date limite de consommation (DLC) est associée à une température de conservation inférieure ou égale à +4°C.

Dégivrage automatique de votre réfrigérateur

Le dégivrage de votre appareil est entièrement automatique. L'eau du dégivrage s'écoule vers un bac de récupération situé sur le moteur. La chaleur dégagée par le moteur fait évaporer le contenu de ce bac.

i L'apparition de gouttelettes d'eau ou de givre sur la paroi verticale au fond de votre appareil est tout à fait normale. C'est un endroit particulièrement froid et humide de l'appareil, des gouttelettes d'eau et de givre viennent s'y condenser au cours du fonctionnement normal de votre appareil. Ce givre est régulièrement éliminé lors des phases de dégivrage automatique de votre réfrigérateur.

Votre appareil peut être équipé d'une fonction qui permet la fabrication de 20 glaçons dans le compartiment réfrigérateur.

L'ice maker se compose d'un élément fixe, placé à l'intérieur du réfrigérateur, et d'un élément amovible contenant les bacs à glaçons.

Pour une utilisation correcte, suivez les instructions suivantes :

- Déplacez les aliments situés sur le devant et qui risquent d'empêcher l'extraction de l'élément amovible.

- Sortez l'élément amovible en le tenant par la poignée (dessin R1).

- Sortez les bacs à glaçons (dessin R2).

- Remplissez les bacs aux $\frac{3}{4}$ avec de l'eau.

- Remettez les bacs dans leur logement ; pour éviter de mouiller les surfaces situées en dessous, prenez soin de maintenir la partie amovible en position verticale.

- Remettez la partie amovible dans le compartiment réfrigérateur jusqu'au fond de son logement (jusqu'au déclic de blocage). Insérez-la doucement pour éviter de renverser le liquide contenu dans les bacs.

- On conseille de régler la température à 4°C ou 5°C (voir chapitre "Mise en marche et réglage de l'appareil").

- Patientez 24 heures environ (durée qui peut varier en fonction de la température ambiante).

- Sortez l'élément amovible en le tenant par la poignée (dessin R1).

- Sortez les bacs à glaçons (dessin R2).

- Démoulez les glaçons par simple pression sur les bacs.

- Retirez l'ice cube de son logement une fois par mois pendant une journée pour assurer un dégivrage complet de l'ensemble.

- Si votre appareil est doté en même temps des fonctions "ICE CUBE" et "SUPERCOOL" :

En activant la fonction "SUPERCOOL" (voir chapitre Mise en Marche et réglage de l'appareil), il est possible d'obtenir des glaçons plus rapidement (durée qui peut varier en fonction de la température ambiante).



Le retarder utilise des charbons actifs qui permettent de neutraliser l'éthylène, et donc d'augmenter la durée de conservation des fruits et légumes. La cartouche a une action longue durée, de 3 mois environ.

Première mise en service:

- Dégagez la cartouche de son support (dessin R1).
- Enlevez le film plastique (les instructions sont imprimées sur le film) (dessin R2)
- Activez la temporisation en appuyant sur la pastille (dessin R4).
- Remplacez la cartouche sur son support.

Renouvellement de la cartouche:

- Lorsqu'une ligne rouge apparaît sur la temporisation, vous devez changer la cartouche (dessin R4).

Vous pouvez vous procurer ces recharges:

- Auprès de votre Service Après Vente (coordonnées à la fin de ce livret)
- Auprès de votre distributeur dépositaire de la marque Clearit.

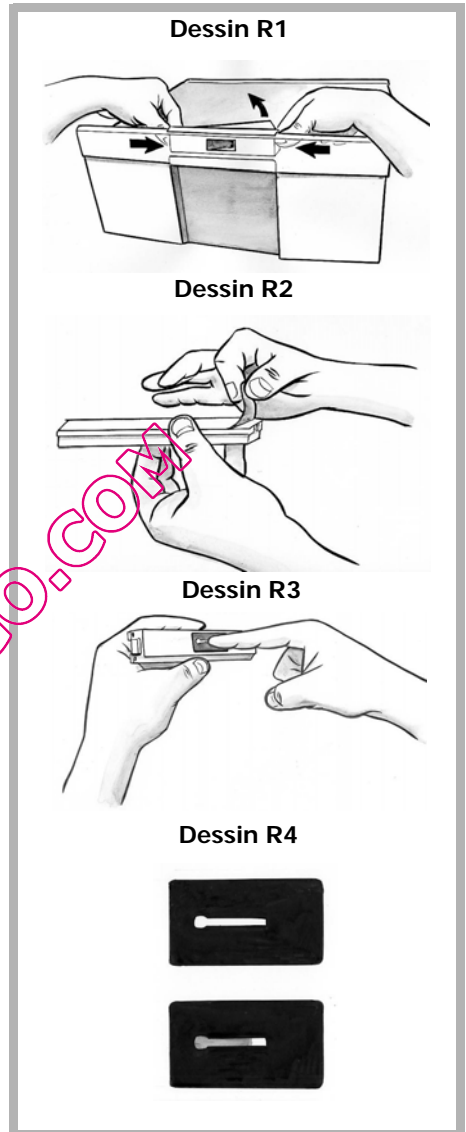

⚠ Avant toute opération d'entretien, débranchez votre appareil. Ne tirez pas sur le cordon d'alimentation, mais saisissez directement la fiche.

Nettoyage de votre appareil

⚠ Nous vous conseillons, pour une meilleure hygiène et une conservation des aliments en toute sécurité, de nettoyer et désinfecter régulièrement votre appareil.

Retirez de votre appareil tous les produits qu'il contient. Placez-les dans des sacs isothermes ou emballez-les dans du papier journal et mettez-les dans un lieu frais.

Nettoyez l'intérieur et l'extérieur de votre appareil avec du bicarbonate de soude dissout dans de l'eau (1 cuillère à soupe pour 4 litres d'eau). N'utilisez pas d'alcool, de poudres abrasives ou de détergents qui pourraient abîmer les surfaces.

⚠ N'utilisez pas de nettoyeur à jet de vapeur haute pression. La vapeur brûlante pourrait endommager les surfaces et les circuits électriques. Vous seriez exposés à un risque d'électrocution.

Rincez à l'eau, essuyez avec un chiffon.

Vérifiez périodiquement que l'orifice d'évacuation des eaux de dégivrage n'est pas obstrué, et nettoyez-le à l'aide d'un bâtonnet comme indiqué sur le dessin.

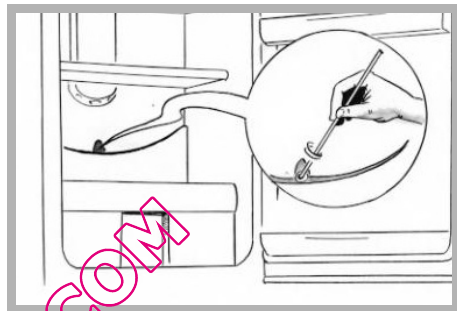

N'oubliez pas, de temps à autre, de nettoyer le condenseur qui se trouve à l'arrière de l'appareil (voir chapitre " Description de votre appareil "). Utilisez pour cela un pinceau sec ou, encore mieux, votre aspirateur.

Rebranchez votre appareil, ajustez si nécessaire le thermostat comme indiqué dans le chapitre " Réglage de la température " .

Attendez 3/4 heures avant de remettre en place les aliments dans votre appareil.

Filtre à humidité

Sous la clayette en verre du bac à légumes est situé un filtre qui contrôle le niveau d'humidité en le maintenant adapté à la conservation optimale de ces aliments.

Pour effectuer le nettoyage du filtre: démontez le couvercle, enlevez le filtre "K" et le laver sous l'eau courante.

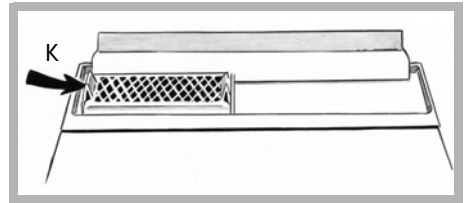

Changement de l'ampoule

⚠ Débranchez votre appareil du réseau électrique.

- Dévissez la vis qui maintient le plafonnier.
- Enlevez le plafonnier et remplacez l'ampoule par une autre ampoule du même modèle (15 WATT max.) remettez le plafonnier en place et re-vissez la vis qui le maintient.

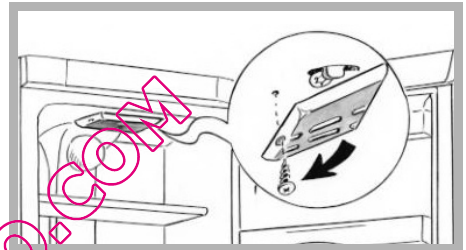

Clearit

Pour préserver votre appareil, nous vous recommandons d'utiliser les produits d'entretien **Clearit**.



L'expertise des professionnels au service des particuliers

Clearit vous propose des produits professionnels et des solutions adaptées pour l'entretien quotidien des vos appareils électroménagers et de votre cuisines.

Vous les trouverez en vente chez votre revendeur habituel, ainsi que toute une ligne de produits accessoires et consommables.

Bruits de fonctionnement normaux

Afin que la température choisie reste constante, votre appareil déclenche régulièrement son moteur. Les bruits qui en résultent sont des bruits de fonctionnement tout à fait normaux, ils diminuent automatiquement dès que votre réfrigérateur a atteint la température souhaitée. Ces bruits sont les suivants:

BRUIT	CAUSE
Bourdonnements	Viennent du moteur. Ces bourdonnements peuvent être brièvement plus forts lorsque le moteur s'enclenche.
Gargouillis ou bourdonnements légers	Viennent de la circulation du fluide de réfrigération dans les tubulures de votre réfrigérateur.
Déclics	Ils sont toujours perçus lorsque la carte électronique enclenche ou coupe le moteur.
Léger bruit de fond	Si votre appareil est équipé d'un ventilateur (en fonction des modèles), l'air circulant à l'intérieur de l'appareil engendre un léger bruit de fond.

Désagréments ou incidents

Quelques incidents peuvent survenir lors de l'utilisation de votre appareil. Avant d'appeler le service après-vente, vérifiez à l'aide du guide ci-après si vous ne pouvez pas y remédier par vous-même:

INCIDENT	CONSEIL
Bruits inhabituels	<ul style="list-style-type: none"> - vérifiez le réglage des pieds de votre appareil et sa stabilité. - vérifiez qu'il ne soit pas en contact avec un mur. - vérifiez que toutes les pièces amovibles (bacs, clayettes...) sont bien en place. - vérifiez si les bouteilles ou récipients que vous avez placés dans votre appareil ne se touchent pas.
Le réfrigérateur ne produit pas assez de froid	<ul style="list-style-type: none"> - vérifiez si la température est bien réglée comme indiqué dans le chapitre "Réglage de la température". - si vous avez mis dans votre réfrigérateur une très importante quantité d'aliments, veillez à réajuster la température comme indiqué dans le chapitre "Réglage de la température". - veillez à ne pas ouvrir trop souvent la porte de votre appareil ou à ne pas la laisser ouverte.
Votre appareil ne produit pas du tout de froid	<ul style="list-style-type: none"> - vérifiez si la carte électronique est allumée. - vérifiez si votre appareil est bien branché. - vérifiez si le disjoncteur de votre maison n'est pas coupé, si le fusible n'a pas sauté ou n'est pas dévissé.

INCIDENT	CONSEIL
Du givre se forme à l'intérieur de votre appareil	- veillez à ne pas ouvrir trop souvent la porte de votre appareil ou à ne pas la laisser ouverte.
Les parois extérieures sont chaudes	- c'est tout à fait normal, cela permet d'éviter que de la buée ne se forme à l'extérieur de votre appareil.
Des gouttes d'eau apparaissent sur la paroi extérieure de votre appareil	- lorsque le chauffage de votre domicile n'est pas allumé (par exemple au printemps et en automne), et que l'air ambiant est chargé en humidité, il peut arriver qu'un peu de buée vienne se condenser sur les parois externes de votre appareil. Ce n'est aucunement dangereux et votre appareil continue à fonctionner tout à fait correctement.
Des gouttelettes d'eau ou de glace se forment sur la paroi au fond de l'appareil	- c'est tout à fait normal. C'est un endroit particulièrement froid et humide de l'appareil, des gouttelettes d'eau et de givre viennent s'y condenser au cours du fonctionnement normal de votre appareil. Ce givre est régulièrement éliminé lors des phases de dégivrage automatique de votre réfrigérateur.
Des gouttes stagnent au fond de l'appareil	- vérifier si l'orifice d'évacuation des eaux de dégivrage n'est pas obstrué. Si c'est le cas débouchez-le à l'aide d'un bâtonnet ou d'un fil métallique comme indiqué dans le chapitre "Entretien courant de votre appareil".
La porte est difficile à ouvrir	- il est normal que la porte offre une certaine résistance à l'ouverture, en particulier lorsque vous venez tout juste de la fermer. Il se crée dans votre appareil une petite dépression qui sert à assurer une parfaite étanchéité de la porte. Il suffit d'attendre quelques instants avant de la ré-ouvrir.
La lumière à l'intérieur du réfrigérateur est éteinte	- vérifiez si votre appareil est bien branché. - vérifiez si le disjoncteur de votre maison n'est pas coupé, si le fusible n'a pas sauté ou n'est pas dévissé. - vérifiez si l'ampoule n'est pas grillée et reportez-vous au chapitre "Changement de l'ampoule".

QUELFRIGO.COM

Service après-vente

Les éventuelles interventions sur votre appareil doivent être effectuées par un professionnel qualifié dépositaire de la marque.

Lors de votre appel, mentionnez la référence complète de votre appareil (modèle, type, numéro de série).

Ces renseignements figurent sur la plaque signalétique située à l'intérieur de votre appareil, sur la paroi gauche en bas.

SERVICE		TYPE		220-240 V ~ 50 Hz	
Nr. 06 39 40002		CLASS		CE	
R 800a		CLASSE		E	
COMBI FRIDGE-FREEZER		TOTAL GROSS CAPACITY		1	
FRIGORIFERO-CONGELATORE		VOLUME BRUT TOTALE		1	
		NET CAPACITY FRIDGE		1	
		VOLUME UTILE CONGELATEUR		1	
		FREEZING CAPACITY		kg/24h	
		POUVOIR CONGELATION			
		SYSTEME COMP.		MADE IN ITALY	
				FABBRICATO IN ITALIA	

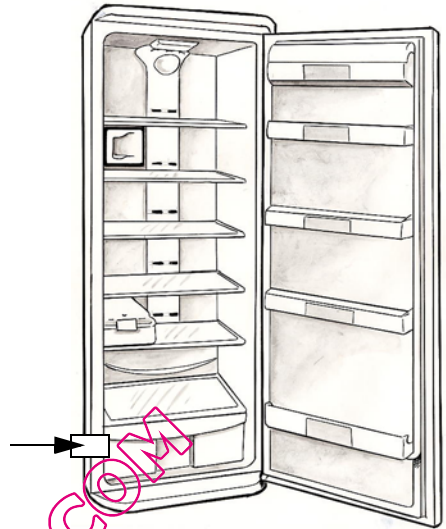

Lors d'une intervention d'entretien, demandez l'utilisation exclusive de **PIÈCES DÉTACHÉES CERTIFIÉES D'ORIGINE.**

Relations consommateurs

Pour en savoir plus sur tous les produits de la marque:

informations, conseils, les points de vente, les spécialistes après-vente.

Pour communiquer:

nous sommes à l'écoute de toutes vos remarques, suggestions, propositions auxquelles nous vous répondrons personnellement.

Vous pouvez nous écrire:

Service Consommateurs BRANDT
BP 9526
95069 CERGY PONTOISE CEDEX

ou nous téléphoner au:

0892 02 88 01*

0,34 € TTC / min à partir d'un poste fixe

tarif en vigueur au 1er avril 2004

* Service fourni par Brandt Customer Services, société par actions simplifiée au capital de 2.500.000 euros - 5/7 avenue des Béthunes, 95310 Saint Ouen l'Aumône - RCS Pontoise 440 303 303.

Dans le souci d'une amélioration constante de nos produits, nous nous réservons le droit d'apporter à leurs caractéristiques techniques, fonctionnelles ou esthétiques toutes modifications liées à leur évolution.





Brandt Appliances - SAS au capital de 4.000.000 euros, RCS Nanterre sous le n 440 302 347

174.6111.1

1 Safety and the environment	
• Safety instructions.....	27
• Respecting the environment and saving energy.....	28
• BIOCARE - anti-bacterial walls	28
2 Description of your appliance	
3 How to carry out your initial installation	
• Reversing the direction the door opens	30
• Installing your appliance.....	32
• Installation standards	33
• Electrical connection.....	34
4 How to use your refrigerator	
• Starting and adjusting the appliance	35
• Mixed or regulated cold (depending on the model).....	37
• Preparing food for the refrigerator	38
• Arranging food in your refrigerator.....	38
• Automatic defrosting	39
• Ice maker (depending on the model).....	40
• Anti-odour system (depending on the model).....	41
5 Ongoing maintenance of your appliance	
• Cleaning your appliance.....	42
• Humidity filter	43
• Changing the light bulb	43
• Clearit.....	43
6 Noises, inconveniences and minor breakdowns	
• Normal operating noises.....	44
• Inconveniences or minor breakdowns	44

This guide to installing and using your fridge is applicable to several models. There may be slight differences between your appliance's details and features and those described here.

As you read through the guide, you will come across the following symbols, to warn you of:

-  **Safety precautions that must be observed**
-  **Danger of a gas bursting into flame**
-  **An electrical danger**
-  **Important information and advice**

Brandt

Dear Customer,

You have just acquired a **BRANDT fridge** and we would like to thank you.

We have invested all our dedication and know-how in this appliance so that it would best meet your needs. With innovation and performance, we designed it to be always easy to use.

In the **BRANDT** product range, you will also find a wide choice of dishwasher, washing machine and dryer, freezers, cooker range and oven, cooking hobs and ventilation hoods, that you can coordinate with your new **BRANDT fridge**.

Visit our website www.brandt.com where you will find all of our products, as well as useful and complementary information.

BRANDT

As part of our commitment to constantly improving our products, we reserve the right to make changes to them based on technical advances to their technical and functional features and appearance.



Warning:

Before installing and using your appliance, please carefully read this Guide to Installation and Use, which will allow you to quickly familiarise yourself with its operation.

www.brandt.com



This appliance is intended for domestic use only. It has been designed for preserving food.

⚠ The following instructions are for your own safety and should be observed without fail. We can neither be held responsible, nor uphold the guarantee in case of failure to observe these recommendations, which may lead to material damage or physical injury.

- This appliance is not intended for use by persons (including children) with reduced physical, sensory or mental capabilities, or lack of experience and knowledge, unless they have been given supervision or instruction concerning use of the appliance by a person responsible for their safety.

- Children should be supervised to ensure that they do not play with the appliance.

- Your appliance must be installed, fixed if necessary and used in compliance with the instructions in this operating and installation instructions manual in order to avoid any damage and/or danger due to any lack of stability or faulty installation.

⚠ If the appliance has been delivered to your home in a horizontal position, stand it upright and then wait 2 hours before plugging it in. A small amount of oil may have flowed into the refrigeration circuit, and you must allow time for this to flow back towards the motor before connecting the appliance. Failure to do so may damage the appliance.

- If your appliance is fitted with castors, please remember that they are only designed to assist in small movements. Do not use them for longer journeys.

- Carry out an initial cleaning operation (see the section on "Installing your appliance") before connecting your appliance to the electrical supply. Disconnect your appliance prior to performing any maintenance operation. Grasp the plug directly, instead of pulling on the power cable.

- Do not use any other method than those we recommend in this manual for speeding up defrosting.

- Do not use electrical equipment inside compartments unless the manufacturer recommends otherwise.

- Do not let children play with the appliance and keep your pets well away from it.

- Worn out appliances must be rendered unusable. Unplug and cut the electric cable flush with the appliance. Render the door catch unusable or, better still, remove the door so as to ensure that no child or animal risks being shut inside whilst playing.

- If a problem arises that you are unable to resolve using the advice given (see the "Noise, inconveniences, minor breakdowns" section), please contact an official after-sales service or a qualified professional.

⚠ Your appliance's refrigeration circuit is filled with isobutane refrigerant (R600a), a natural, non-polluting gas that is, however, inflammable. Ensure that none of the components in your appliance's refrigeration circuit have been damaged during transport or installation. If you detect any damage, keep your appliance away from flames or any type of source of heat or combustion and ventilate its location.

To reduce your appliance's electrical consumption:

- Install it in a suitable place (see "Installation of your appliance" section).
- Leave the door open as little as possible. Do not place food that is still hot in your refrigerator, particularly in the case of soups or dishes that release a lot of steam.
- Clean its condenser periodically (see the "Ongoing maintenance of your appliance" section).
- Periodically check the door seal and make sure that the door close firmly. If they do not, please contact our After-sales service.

In compliance with the latest legislation concerning environmental protection, your appliance does not contain any CFCs. Instead it uses a gas called R600a. The exact type of refrigerant used in your appliance is also clearly indicated on the identification plate inside your appliance's refrigerator section, low down on the left-hand wall.

R600a is a non-polluting gas that does not harm the ozone layer and whose contribution to the greenhouse effect is virtually zero.

ENVIRONMENTAL PROTECTION

This appliance's packaging material is recyclable. Help recycle it and protect the environment by dropping it off in the municipal receptacles provided for this purpose.



Your appliance also contains a great amount of recyclable material. It is marked with this label to indicate that in countries that are a members of the European Union the used appliances should not be mixed with other waste. This way, the appliance recycling organised by your manufacturer will be done under the best possible conditions, in compliance with European Directive 2002/96/EC on Waste Electrical and Electronic Equipment. Contact your town hall or your retailer for the used appliance collection points closest to your home.

We thank you doing your part to protect the environment.

BIOCARE - anti-bacterial walls

This is a specific coating on the lining of your refrigerator consisting of silver ions, which prevent bacteria from developing.

The anti-bacterial coating does not require any particular treatment and remains active throughout your appliance's operating life.

However, you must clean your appliance regularly. See the section on "Cleaning your appliance".

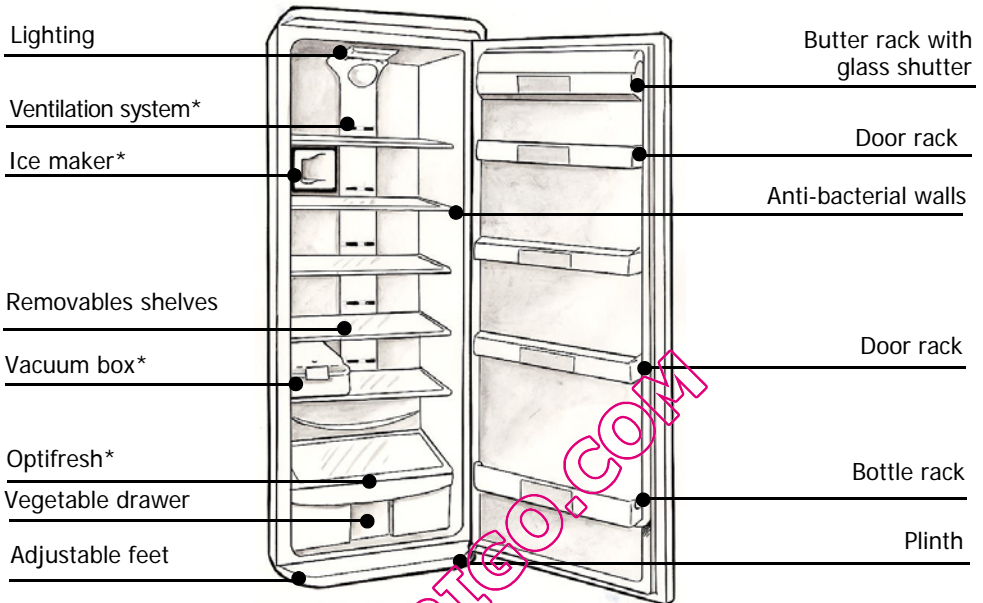

* depending on the model

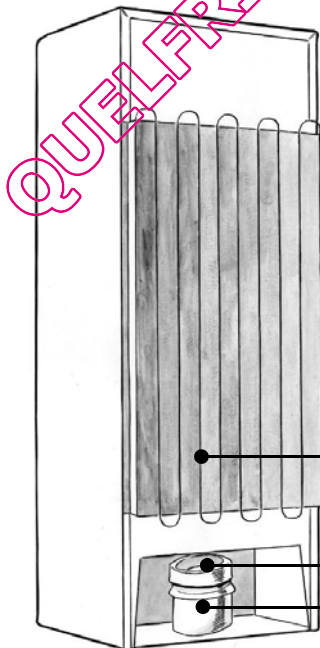

i This guide to installing and using your fridge is applicable to several models. There may be slight differences between your appliance's details and features and those described here.

Condenser

Water collection tank

Motor

Reversing the direction the door opens

EN

The doors normally open to the left (hinges on the right); if you wish to open the door to the right, you can modify the direction in which it opens by following the instructions below. To ensure correct installation, please scrupulously follow the directions and the sequence of operations below:

1. Gently tilt the appliance backwards.
2. Remove the plinth by pulling the lugs **A** on the lower part towards you and swivelling the plinth upwards to disengage it (Drawing R1). Remove cover **B** from its housing on the left and insert it in the housing on the right (Drawing R2).
3. Remove the bottom hinge pin and release it from its housing **C**; retrieve the plastic distance piece placed between the door and the hinge on the pin; unscrew the bottom hinge **D** and screw the pin into the left-hand hole in the hinge (Drawing R3).
4. Remove the door from the appliance (Drawing R3).
5. ** Unscrew the metal spacer **Y** (Drawing R3) located on the bottom right-hand side.
6. ** Turn the spacer **Y** (Drawing R3) and screw it onto the bottom left-hand side.
7. ** Remove the plastic pin **F** from the top left hinge (Drawing R4).
8. Remove the spacer and the pin **E** from the top hinge and remove it from its housing on the tight-hand side (Drawing R4).
9. Turn the pin **E** over 180° and insert it into the right-hand opening on the top hinge (Drawing R4).
10. ** Screw the plastic pin **F** back into the top right hinge (Drawing R4).
11. Insert the appliance's door into the top hinge on the left-hand side (Drawing R4).
12. Insert the bottom hinge **D** in the door, ensuring that the plastic spacers are correctly inserted over the pins.
13. Screw the bottom hinge **D** in place.
14. Re-attach the plinth and return the appliance to a vertical position.

(** Points 5,6,7,10 apply only to certain models)

⚠ Wait two hours before restarting your appliance.

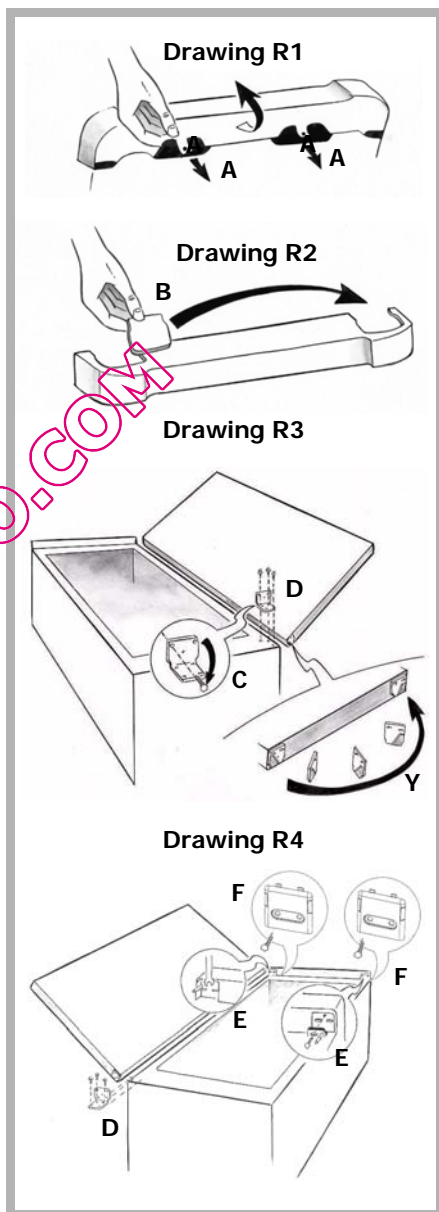

Adjusting the hinge

Sometimes the top door and the strip are not perfectly aligned (Drawing R5). In this case, unscrew the fixing screw slightly from the cover (A) over the top hinge. Then screw it in again and check that the seal is perfectly hermetic.

Drawing R5

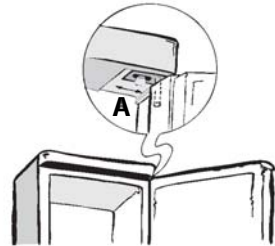

Reversibility of the handle

Unscrew the handle from the left-hand side and refit it on the right-hand side (Drawing R6). Use the handle to determine the position of the new holes (2.5mm diameter) for fixing the handle.

If the doors already have holes on both sides:

Remove the plugs covering the handle's screws and those on the opposite side covering the holes. Unscrew the handle and place it on the other side (see Drawing R6). Screw the handle on and insert the plugs covering the screws and the holes.

Drawing R6

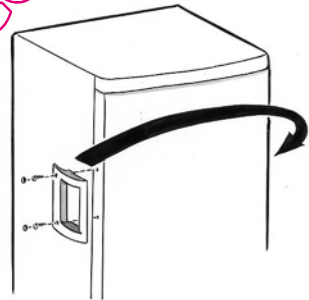

⚠ Your appliance must be installed in compliance with the instructions given in this "Operating and installation instructions manual" in order to keep your food under optimum conditions and with optimal energy consumption.

- The appliance should be installed in a dry, well-ventilated room.
- Avoid balconies, verandas, and patios: the excessive heat in summer and the cold in winter could prevent your appliance from functioning properly, or may even damage it.
- Do not place your appliance near a heat source such as an oven or radiator.
- Your appliance has been designed for optimum functioning at a certain ambient temperature; it is designed for a particular "climate class". This climate class is clearly indicated on the identification plate situated on the inside of your appliance, low down on the left wall. Outside of this temperature range, the performance of your appliance may be reduced.

- Maintain a minimum distance between your appliance and the other units: 3 to 5cm at the sides, or 10cm if your appliance is close to a wall, and 10cm above to ensure good circulation of air all around the appliance.
- Position the appliance at a suitable distance from the wall using the spacers provided in the accessories packet. The spacers should be mounted on the back of the appliance (see Drawing).

Climate Class	Ambient temperature
N	+16°C to +32°C
N-ST	+16°C to +38°C
N-T	+16°C to +43°C
SN	+10°C to +32°C
SN-ST	+10°C to +38°C
SN-T	+10°C to +43°C
ST	+18°C to +38°C
T	+18°C to +43°C

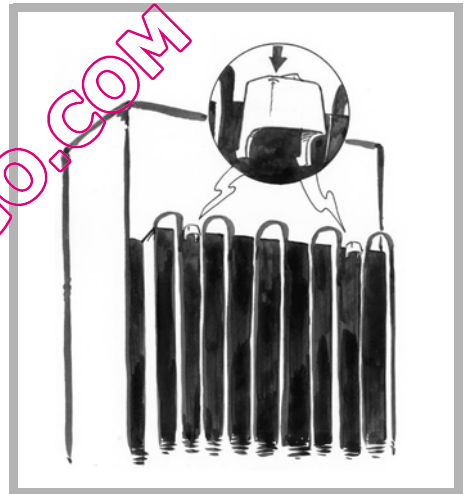

i Once you have installed your appliance, adjust its feet so that it is tilting backwards slightly: this helps the door to close correctly.

⚠ Before placing any food in your appliance, clean it inside and out with a bicarbonate of soda solution (1 dessertspoon of bicarbonate to 4 litres of water). Do not use alcohol, scouring powder or detergents, which could damage the surfaces. See the section on "Cleaning your Appliance".

⚠ Warning!

If the total weight of the items stored in the doors is more than:

- For appliances approximately 160cm in height: 15 Kg (1)
 - For appliances approximately 180cm in height: 18 Kg (2)
- to ensure your appliance's stability and prevent it from possibly toppling over, you must use the anti-toppling clamps supplied with the accessories. Figures A and B show how to install these clamps: they must be fixed in the corners on the back of the appliance using the screws supplied with the accessories and also fixed to the wall, behind the refrigerator using a wall fixing specially selected by the user to suit the type of wall (e.g. an expanding plug).

- (1) As an indication only = 5 bottles 1.5 l each + 16 cans of 33 cl. + 5 packs of butter 0.5 Kg each
- (2) As an indication only = 8 bottles 1.5 l each + 11 cans of 33 cl. + 5 packs of butter 0.5 Kg each

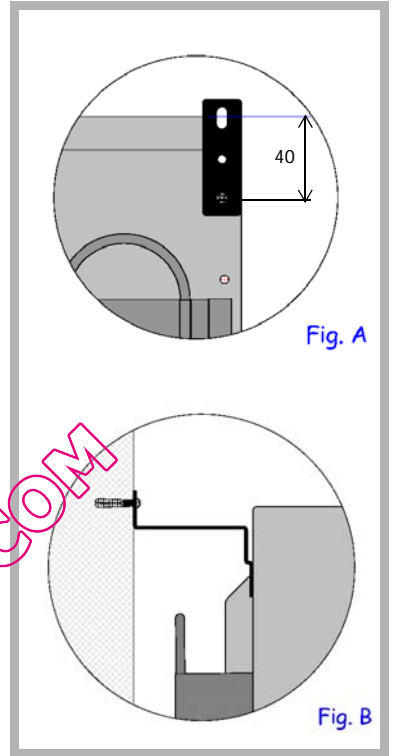

 **For your own safety, you must comply with the instructions given below.**

The electrical installation must comply with Standard NF C *15-100, **in particular concerning the Earth.**

Three-core flex 3x2.5 mm², 230V single-phase connected to:

- A 20A single-phase 230V-50Hz supply
- An ELCB and an individual fuse (10 or 16A depending on the model)

We cannot be held responsible for any incident caused by faulty electrical installation.

 **Recommendations for the electrical installation of your appliance:**

- **Do not use extension leads, adaptors, or socket strips.**
- **Always make sure your circuit is earthed.**
- **The socket must always remain accessible, yet be out of the reach of children.**

 **If you have any doubts, contact your installer.**

Your appliance is compliant with European Directives CEE/73/23 (low voltage directive), CEE/89/336 (electromagnetic compatibility) and CEE/96/57 (energy efficiency) as well as their modifications

 **If the appliance has been delivered to your home in a horizontal position, stand it upright and then wait 2 hours before plugging it in. A small amount of oil may have flowed into the refrigeration circuit, and you must allow time for this to flow back towards the motor before connecting the appliance. Failure to do so may damage the appliance.**

 **Carry out an initial cleaning operation (see the section on "Installing your appliance") before connecting your appliance to the electrical supply. Disconnect your appliance prior to performing any maintenance operation. Grasp the plug directly, instead of pulling on the power cable.**

 **"In case of damage, the supply cord must be replaced by the technical assistance service or a person with a similar title, in order to prevent any risk."**

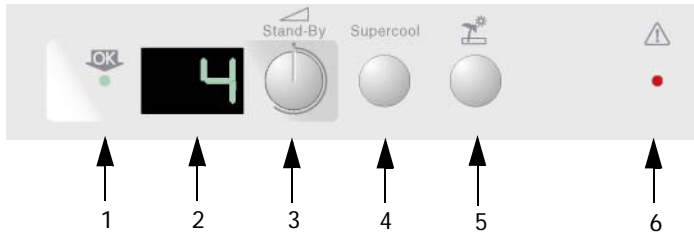

Operation of the electronic system

The control panel on the front of your appliance at the top comprises:

- 1) **Green led** : temperature indication OK
- 2) **LCD screen display** : temperature indication
- 3) **Knob**: on/off and temperature adjustment
- 4) **Button supercool** : quick chill
- 5) **Button holidays vacances**
- 6) **Red led**: door open warning

ⓘ Every time you confirm or deactivate a function a beep sounds.





Setting the temperature

When you put your appliance into operation, set the refrigerator temperature to a moderate setting of 5°C.



4 hours after starting your appliance or after any change to the temperature set in the refrigerator section, check the temperature "OK" indicator on the screen (see the symbols table).

- If the indicator does not appear, lower the temperature a little and check the "OK" indicator again after 4 hours. Repeat the operation as many times as required.
- If the "OK" indicator appears on your screen, your refrigerator's temperature is set correctly.

Meaning of the symbols and functions that may appear on your screen

	<p>Setting the temperature</p> <ul style="list-style-type: none"> Setting to the degree close to 1 to 9°C.
	<p>Temperature OK indicator</p> <ul style="list-style-type: none"> The OK indicator appears on your appliance's screen when the temperature in the coldest area is less than 4°C. This indicates that the temperature is correctly set. If the temperature rises, the light goes out and you must set again.
<p>SUPER</p>	<p>Quick Chill function</p> <ul style="list-style-type: none"> This rapidly brings the refrigerator down to the ideal storage temperature after it has started up again. If your appliance is equipped with mixed or regulated cold (see the paragraph on mixed or regulated cold). The Quick Chill function also activates the fan. Manual stop or automatic stop after 6 hours.
	<p>Holidays function</p> <ul style="list-style-type: none"> This enables you to leave the refrigerator running while you are away, keeping the temperature at around 14°C to avoid bad smells developing and reducing your electricity consumption. The symbol  appears instead of the refrigerator temperature when the function is activated. To stop the Holidays option, simply deactivate the function or set your refrigerator's temperature.
<p>WARNINGS</p>	
	<p>Door open alarm</p> <ul style="list-style-type: none"> The alarm is activated when the door remains open for more than 60 seconds. The indicator light illuminates and the audible alarm is triggered. Press a button to stop the alarm.
<p>E ou A</p>	<ul style="list-style-type: none"> If this signal appears instead of the temperature, it means that the temperature sensor are probably defective. A safety procedure starts automatically to ensure that the appliance can operate but the Technical Assistance Department must be called.
<p>L</p>	<ul style="list-style-type: none"> If this letter appears in place of the temperature, it means that there is a problem with the electricity supply. An automatic testing procedure is initiated for 5 minutes and then normal operation resumes.

ATTENTION

-  Your refrigerator's internal temperature is strictly dependent on the ambient temperature, how frequently the appliance's door are opened and the amount and the temperature of the food you have placed in the refrigerator. You must therefore regularly check the temperature indicator on your refrigerator and adjust the temperature setting if necessary.
-  The temperatures that appear on the screen correspond to the requested temperatures and not the actual temperatures.
-  **Even when the screen is off, there is still mains power to your appliance.**

i This guide to installing and using your fridge-freezer is applicable to several models. Your appliance is equipped with one or other of these functions. You can check very quickly by comparing your refrigerator to the illustrations on this page.

Your appliance is equipped with a cold air ventilation system:

- **Mixed cold (A):** the fan mixes the air providing greater temperature homogeneity and avoiding condensation forming on the glass shelves.

- **Regulated cold (B):** a distribution column directs the air to every level, providing a very homogeneous temperature and avoiding any condensation forming on the shelves.

Apart from these everyday advantages, we recommend that you use the fan:

- When the climatic conditions are extreme (e.g. a heat wave).
- If you have just placed a large amount of food in your appliance's.

To start the fan:

- Appliance without electronics: press the ON button (Drawing C)
- Appliance with electronics: this function is initiated by electronic system on the control panel (See the symbols table in the section "Switching on and adjusting the appliance").

i The fan does not operate continuously. When it starts up depends on the refrigerator's internal temperature. It is therefore quite normal for the fan not to operate sometimes when the Start button has been correctly pressed.

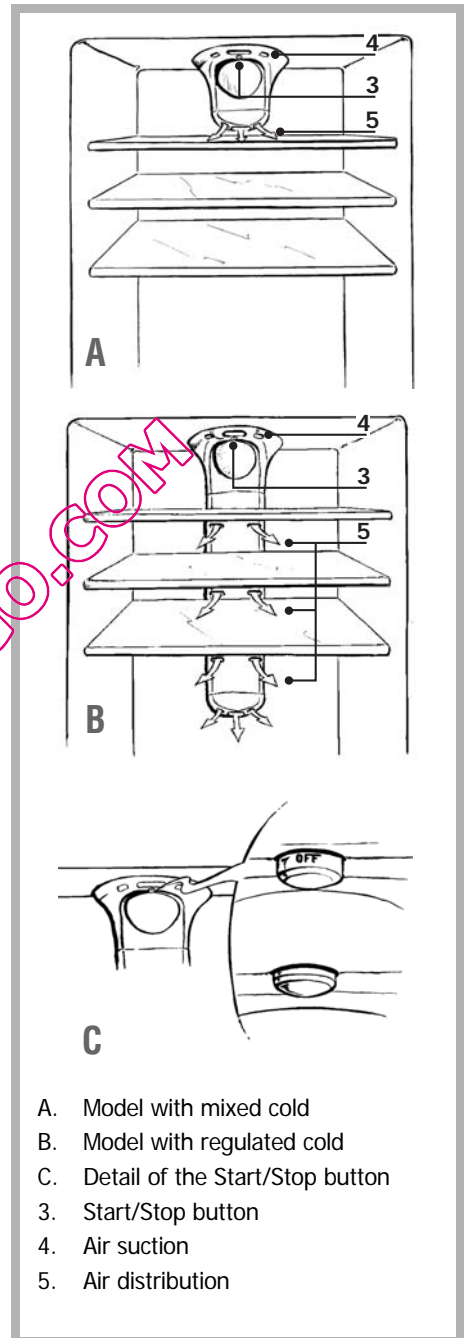

- A. Model with mixed cold
- B. Model with regulated cold
- C. Detail of the Start/Stop button
- 3. Start/Stop button
- 4. Air suction
- 5. Air distribution

Before placing food in your appliance:

Carefully wrap fresh foods: they will then keep their flavour, colour, humidity content and freshness. You also avoid the taste of some foods contaminating the taste of others. Only vegetables, fruit and salad vegetables can be stored in the vegetable compartment without being packed.

Let hot dishes and drinks cool down outside the appliance.

Remove the cardboard packs from around yoghurt pots.

Check the consume-by dates on the products you have bought. You should not exceed these.

Arranging food in your refrigerator

⚠ The temperature inside your refrigerator is not uniform. Some areas are colder than others and you must store your food in the appropriate areas according to their type to ensure that they can be kept safely.

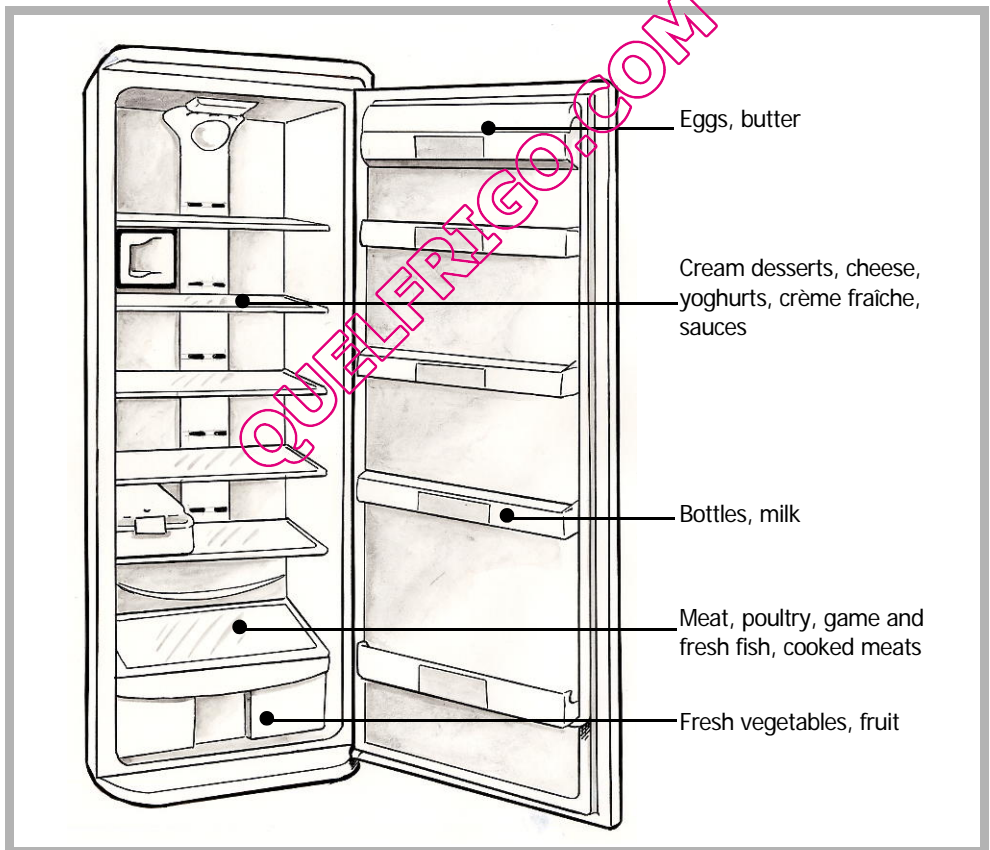

Leave a space between the food items to allow the air to circulate freely and avoid different products contaminating each other.

Do not put packages and food in contact with the wall at the back of the appliance: this is a particularly cold and damp area of the appliance and water droplets and frost condense there as part of your refrigerator's normal operation.

"Cold Zone" symbols



The coldest area, indicated by the logo opposite, is designed for delicate, sensitive and highly perishable food: meat, poultry, fish, cooked meats, prepared dishes, ready-made salads, egg or cream-based dishes and pastries, fresh pasta, pastry, pizza/quiches, fresh produce and raw milk cheese, ready-to-use vegetables sold in plastic bags and, more generally, any fresh product whose consume-by date is linked to its storage at a temperature of +4°C or below.

Automatic defrosting

The defrosts of your appliance fully automatically. The water created by defrosting flows to a collection tank situated over the motor. The heat the motor releases evaporates the contents of this tank.

ⓘ It is quite normal for droplets of water or frost to appear on the wall at the back of your refrigerator. This is a particularly cold and damp area in your appliance and water droplets and frost condense but as part of your appliance's normal operation. This frost is removed regularly during your refrigerator's automatic defrosting phases.

Your appliance may be fitted a function enabling 20 ice cubes to be produced in the refrigerator compartment.

The icemaker consists of a fixed element placed inside the refrigerator and a removable element containing the ice cube trays.

To use this correctly, follow the instructions below:

- Remove any food placed in front or that could hinder your extracting the removable element.
- Grasp the removable element by the handle and pull it out (Drawing R1).
- Remove the ice cube trays (Drawing R2).
- Fill the trays $\frac{3}{4}$ full with water.
- Return the trays to their housing; to avoid wetting the areas below, ensure that you keep the removable element in a vertical position.
- Return the removable element to the refrigerated compartment and push it fully into its housing (until you hear the click as it locks in place). Insert it gently to avoid spilling the liquid in the trays.
- It is suggested to regulate the temperature to 4°C or 5°C (see section "Starting on and adjusting the appliance").
- Wait approximately 24 hours (the time may vary depending on the ambient temperature).
- Grasp the handle and take out the removable element (Drawing R1).
- Remove the ice trays (Drawing R2).
- Extract the ice cubes simply by pressing on the trays.
- Remove the Ice Cube system from its housing once a month for one day to ensure that it defrosts completely.

If your appliance is equipped with the "ICE CUBE" and "SUPERCOOL" functions :

Activating the "SUPERCOOL" function (see "Starting and adjusting the appliance" section) enables you to obtain ice cubes more quickly (the time required may vary depending on the ambient temperature).

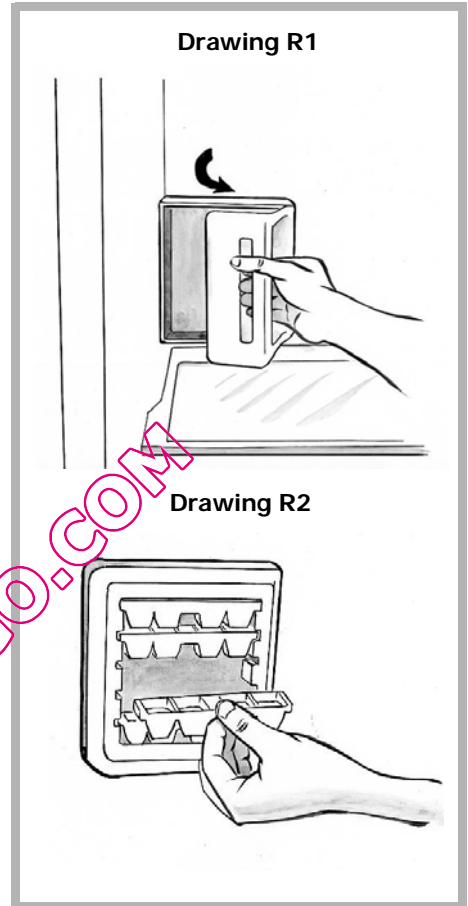

This uses activated carbon to neutralise the ethylene and therefore increase the storage life of fruits and vegetables. The cartridge lasts for around 3 months.

On first use:

- Release the cartridge from its support (drawing R1).
- Remove the plastic film (the instructions are printed on the film) (drawing R2).
- Activate the timer by pressing on the pellet (drawing R3).
- Replace the cartridge on its support.

Renewing the cartridge:

- When a red line appears on the timer, you must change the cartridge (drawing R4).

You can obtain refills:

- From your After-sales Service (contact details at the end of this booklet).
- from your authorized Clearit distributor .

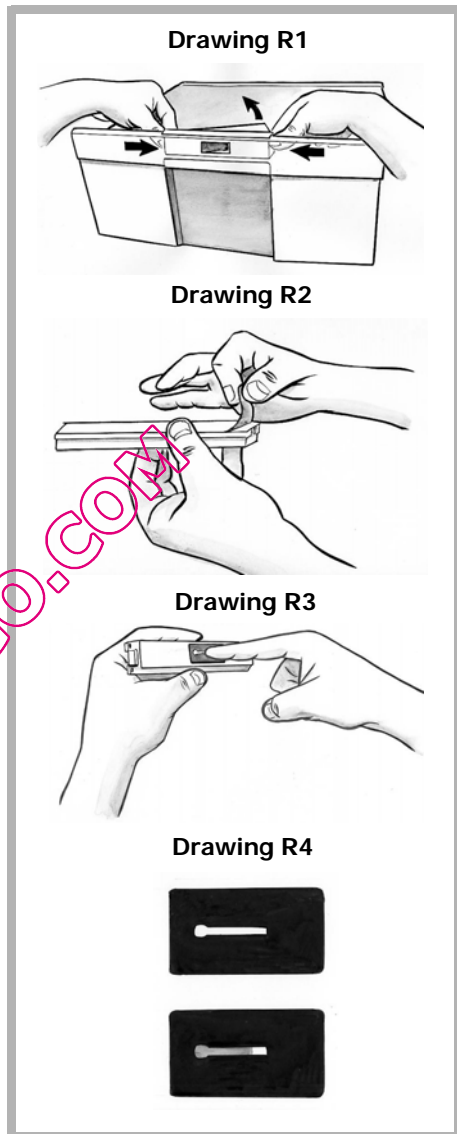

- ⚠** **Disconnect your appliance prior to performing any maintenance operation. Grasp the plug directly, instead of pulling on the power cable.**

Cleaning your appliance

- ⚠** **We recommend that you clean and disinfect your appliance regularly for improved hygiene and to keep your food completely safe.**

Remove all the food from the appliance. Place it in isothermic bags or wrap it in newspaper and store it in a cool place.

Clean your appliance inside and out with a bicarbonate of soda solution (1 dessertspoon of bicarbonate to 4 litres of water). Do not use alcohol, scouring powder or detergents, which could damage the surfaces.

- ⚠** **Do not use a high-pressure steam cleaner. The very hot steam could damage the surfaces and the electrical circuits; you would expose yourself to a risk of electrocution.**

Rinse with water, dry with a cloth.

Periodically check that the drain hole for the defrosting water is not blocked and clean it with a stick as shown in the Drawing.

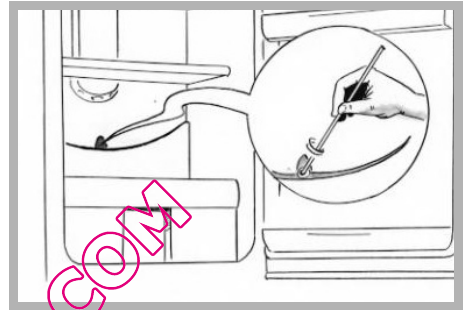

Don't forget to clean the condenser from time to time: this is at the back of the appliance (see the section on "Description of your appliance"). Use a dry paintbrush to do this or, better yet, your vacuum cleaner.

Reconnect your appliance, and adjust the refrigerator's thermostat if necessary, as shown in the section on.

Wait 3 or 4 hours before placing the food back in your appliance.

Humidity filter

Under the vegetable tray's glass shelf, there is a filter, which controls the level of humidity, keeping it at the optimum level for preserving such foodstuffs.

To clean this filter: remove the top of the compartment, remove the lid and then remove the "K" filter and wash it under running water.

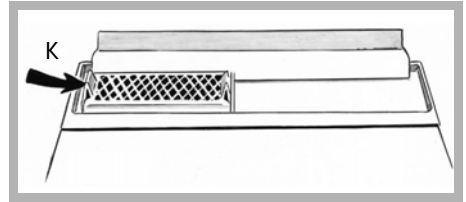

Changing the light bulb

Disconnect your appliance

- Unscrew the screw holding the interior light in place
- Remove the interior light and replace the bulb with another of the same type (15 WATTS max.). Refit the interior light and screw it in place.

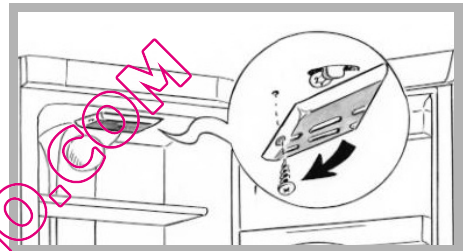

Clearit

To keep your appliance in good working order, we recommend that you use Clearit household products.



Professional expertise for the general public

Clearit offers you professional products and adapted solutions for the daily upkeep of your household and kitchen appliances.

You may find them in conventional retail outlets, along with a complete line of by-products and consumables.

Normal operating noises

So that the selected temperature remains constant, your appliance regularly switches off its motor. The resultant noises are quite normal operating noises. They reduce automatically as soon as your refrigerator reaches the desired temperature. These noises are as follows:

NOISE	CAUSE
Buzzing	Coming from the motor. This buzzing may briefly be louder when the motor starts.
Gargling or slight buzzing	Coming from circulation of the refrigerant in your refrigerator's pipes.
Clicks	These can always be heard when the thermostat turns the motor on or off.
Slight background noise	If your appliance is fitted with a fan (depending on the model), the air circulating inside your appliance makes a slight background noise.

Inconveniences or minor breakdowns

Certain problems may appear when you are using your appliance. Before calling the after-sales service, use the guide below to see if you can resolve the problem yourself:

PROBLEM	ADVICE
Unusual noises	<ul style="list-style-type: none"> - check the adjustment of the feet of your appliance and its stability. - check that it is not touching a wall. - check that all the movable parts (trays, racks, etc..) are securely in place. - check that the bottles or containers you have placed in your appliance are not touching each other.
The refrigerator does not get cold enough	<ul style="list-style-type: none"> - check whether the temperature has been set correctly as indicated in the section "Adjusting your refrigerator's temperature". - if you have put a large amount of food in your refrigerator at one time, ensure that you readjust the temperature as shown in the section on "Adjusting your refrigerator's temperature". - be careful not to open your appliance's door too often, and not to leave it open
Your appliance does not get cold at all	<ul style="list-style-type: none"> - check whether the electronic card is lit. - check that your appliance is connected to the electrical supply. - check that the circuit-breaker for your house has not cut out and that the fuse has not blown or been unscrewed.

PROBLEM	ADVICE
Frost forms inside your appliance	- be careful not to open your appliance's door too often, and not to leave it open.
The external walls are warm	- this is quite normal. It stops condensation forming on the outside of your appliance.
Drops of water appear on your appliance's external wall	- when your home's heating is not on (for example in spring and autumn) and the ambient air is humid, some condensation may form on your appliance's outside walls. This is not dangerous at all and your appliance continues to operate quite correctly.
Droplets of water or ice forms on the appliance's rear wall	- this is quite normal. This is a particularly cold and damp area of the appliance and droplets of water and frost can form here when your appliance is operating normally. This frost is regularly eliminated during your refrigerators automatic defrosting cycles.
Droplets stagnate at the back of the appliance	- check that the drain hole is not blocked. If it is, release it with a stick or a metal wire as shown in the section in "Ongoing maintenance of your appliance".
The door is difficult to open	- it is normal for the door to offer some resistance to being opened, particularly when you have just shut it: a slight underpressure forms in your appliance to ensure the door seals perfectly. All you have to do is wait a few seconds before re-opening.
The light inside the refrigerator is out	- check that your appliance is connected to the electrical supply. - check that the circuit-breaker for your house has not cut out and that the fuse has not blown or been unscrewed. - check that the bulb has not burnt out, and refer to the section "changing the light bulb".

QUELFRIGO.COM

QUELFRIGO.COM

Any maintenance on your equipment should be undertaken by:

- either your dealer,
- or another qualified mechanic who is an authorized agent for the brand appliances.

When making an appointment, state the full reference of your equipment (model, type and serial number). This information appears on the manufacturer's nameplate attached to your equipment.



		220-240 V ~ 50 Hz	
SERVICE	TYPE	(M) W A W	CE
Nr. 06 39 40002	TOTAL GROSS CAPACITY VOLUME BRUT TOTALE	1	E
R 600a	CLASS NET CAPACITY FRIDGE CLASSE VOLUME UTILE CONGELATEUR	1	
COMBI FRIDGE-FREEZER FRIGORIFERO-CONGELATORE	FREEZING CAPACITY POUVOIR CONGELATION	kg/24h	MADE IN ITALY FABBRICATO IN ITALIA

QUELFRIGO.COM

Brandt Appliances - SAS au capital de 4.000.000 euros, RCS Nanterre sous le n 440 302 347