

NOTICE DE MONTAGE ET D'UTILISATION
MANUAL DE INSTALACIÓN Y DE USO
MANUAL DE INSTALAÇÃO E DE UTILIZAÇÃO
INSTALLATION AND USER MANUAL
INSTALLATIONS- UND BENUTZUNGSHANDBUCH
INSTALLATIE- EN GEBRUIKERSHANDLEIDING

Réfrigérateur-Congélateur
Frigorífico-Congelador
Fridge-Freezer
Kühl-Gefrierkombi
Koelvriescombinatie

De Dietrich 

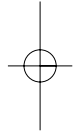

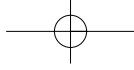

QUELFRIGO.COM

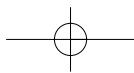

1. FRANÇAIS	
Manuel d'installation et d'utilisation du Réfrigérateur-Congélateur	5
2. ESPAÑOL	
Manual de instalación y de uso del Frigorífico-Congelador	31
3. PORTUGUÊ	
Manual de instalação e de utilização do Frigorífico-Congelador	57
4. ENGLISH	
Fridge-Freezer installation and user manual	83
5. DEUTSCH	
Installations- und Benutzerhandbuch des Kühl-Gefrierkombi	109
6. NEDERLANDS	
Installatie- en gebruikershandleiding van de Koelvriescombinatie	135

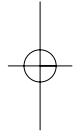
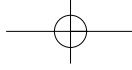

QUELFRIGO.COM

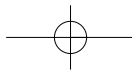





Table des matières

FRANÇAIS

1 Sécurité et environnement	
• Consignes de sécurité	7
• Protection de l'environnement et économie d'énergie	8
• Protection anti-bactéries	8
2 Description de l'appareil	
• NO FROST: description et fonctionnement	10
3 Comment réaliser la première installation	
• Inversion du sens d'ouverture des portes	11
• Installation de appareil	13
• Branchement électrique	13
4 Comment utiliser le réfrigérateur	
• Mise en marche et réglage de l'appareil	14
• Préparation des aliments à introduire dans le réfrigérateur	20
• Mise en place des aliments dans le réfrigérateur	20
5 Comment utiliser le congélateur	
• Produits surgelés	22
• Préparation des aliments à congeler	22
• Mise en place des aliments dans le congélateur	23
• Congélation rapide	23
• Décongélation des aliments	23
• Décongélation automatique du congélateur	23
6 Entretien de l'appareil	
• Nettoyage du réfrigérateur	24
• Remplacement de la lampe	25
7 Bruits et petites pannes	
• Bruits de fonctionnement jugés normaux	26
• Petites pannes	26
8 Solution aux problèmes	
• Solution aux problèmes	27
• Appel au Service d'Assistance Technique	28
• Spécifications	28
• Service après-vente	29

Cette notice de montage et d'utilisation du réfrigérateur – congélateur concerne différents modèles et de ce fait il est possible que vous trouviez de petites différences entre l'appareil que vous avez acheté et la description indiquée dans cette notice.

Les symboles ci-après ont été utilisés dans la notice :

-  respecter obligatoirement les consignes de sécurité.
-  danger d'inflammation d'un gaz.
-  danger électrique.
-  conseils et informations importantes.

De Dietrich 

Chère cliente, cher client

Nous tenons à vous féliciter vivement pour votre achat **d'un réfrigérateur – congélateur DE DIETRICH**.

Nos équipes de recherche ont conçu pour vous cette nouvelle génération d'appareils dont la qualité, l'esthétique, les fonctions et le développement technologique en font des produits exceptionnels qui illustrent à la perfection notre savoir-faire.

Votre nouveau réfrigérateur – congélateur **DE DIETRICH** s'intégrera harmonieusement dans votre cuisine tout en vous offrant d'excellentes prestations en matière de conservation des aliments et une simplicité d'utilisation. Notre objectif principal étant celui de vous offrir un produit excellent.

La gamme de produits DE DIETRICH propose également un grand choix de fours, micro-ondes, plaques de cuisson, hottes aspirantes, lave-linge et lave-vaisselle à coordonner avec votre nouveau réfrigérateur – congélateur **DE DIETRICH**.

Nous vous invitons à visiter notre site web www.dedietrich-electromenager.com où vous trouverez nos dernières innovations ainsi que des informations supplémentaires très utiles.

DE DIETRICH **Les nouveaux objets de valeur.**

Afin d'améliorer constamment nos produits, nous nous réservons le droit d'en modifier les caractéristiques techniques, fonctionnelles ou esthétiques découlant des avancées techniques.



Remarque importante :

Avant la mise en marche de l'appareil, lire très attentivement cette notice de montage et d'utilisation afin de vous familiariser le plus rapidement possible avec le fonctionnement de ce produit.

www.dedietrich-electromenager.com

Consignes de sécurité

Cet appareil destiné uniquement à une utilisation domestique a été conçu pour conserver et congeler des aliments.

⚠ Les consignes ci-après sont à respecter obligatoirement. Nous déclinons toute responsabilité et garantie en cas de manquement à ces recommandations qui pourraient entraîner des blessures corporelles et des dommages matériels.

Cet appareil doit être installé, fixé le cas échéant et utilisé selon les consignes de cette notice de montage et d'utilisation de façon à éviter tous dommages et dangers découlant d'une installation défectueuse.

Si l'appareil a été transporté jusqu'à votre domicile, en position horizontale, il faudra à réception de celui-ci, le mettre en position verticale et attendre deux heures environ avant de le brancher. Il est en effet possible qu'une petite quantité d'huile se soit déplacée dans le circuit de refroidissement et il faut lui laisser le temps nécessaire pour que cette huile retourne dans le compresseur avant de brancher l'appareil, faute de quoi celui-ci pourrait s'endommager.

Si l'appareil dispose de roulettes, nous vous rappelons que celles-ci permettent uniquement de rendre plus faciles les petits déplacements de l'appareil. Ne pas déplacer l'appareil sur de longs trajets.

Réaliser le premier nettoyage (voir chapitre "Installation de l'appareil") avant de brancher l'appareil au courant électrique.

L'appareil est à débrancher avant toute opération d'entretien. Ne pas tirer le cordon d'alimentation, débrancher directement la fiche.

Ne pas mettre dans le congélateur des récipients contenant des liquides sauf s'ils sont remplis au 2/3 maximum de leur capacité: la congélation dilate les liquides et le récipient risquerait d'éclater.

Ne pas utiliser d'appareils électriques à l'intérieur des compartiments destinés à la conservation des aliments surgelés, sauf sur indication contraire du fabricant. Les enfants ne doivent pas jouer avec l'appareil et les animaux en doivent être tenus à l'écart. Les appareils hors d'usage doivent être rendus inutilisables.

Débrancher et couper les cordons de branchement à ras de l'appareil. Essayer de rendre inutilisable la fermeture de la porte ou mieux encore démontez-la pour éviter par exemple qu'un enfant ou un animal reste enfermé à l'intérieur.

En cas de problème ne pouvant être résolu en suivant les conseils figurant au chapitre "Bruits, gênes et petites pannes"), appelez uniquement les centres de service après vente officiels ou un professionnel agréé.

⚠ Le circuit de refroidissement de l'appareil contient de l'isobutane, réfrigérant (R600a), il s'agit d'un gaz naturel non polluant mais inflammable.

Vérifiez qu'aucun composant du circuit de refroidissement n'a été endommagé pendant le transport et l'installation de l'appareil. En cas de détérioration, tenir l'appareil à l'écart des flammes et de toute autre source de chaleur et ventiler la pièce où se trouve l'appareil.

Protection de l'environnement et économie d'énergie

Pour réduire la consommation électrique de l'appareil :

- Installez-le à un endroit approprié (voir chapitre "Installation de l'appareil").
- Tenir les portes ouvertes le moins longtemps possible. Ne pas mettre au réfrigérateur ou au congélateur des aliments encore chauds et plus particulièrement des préparations qui dégagent une grande quantité de vapeur.
- Vérifier régulièrement les joints des portes pour être sûr qu'elles ferment parfaitement, faute de quoi, adressez-vous à votre service après-vente.

Conformément aux dispositions législatives les plus récentes en matière de protection et de respect de l'environnement, cet appareil ne contient pas de C.F.C. mais un gaz réfrigérant dénommé R600a. Le type exact du gaz réfrigérant utilisé dans cet appareil est clairement indiqué sur la plaque signalétique placée à l'intérieur du réfrigérateur dans le bas de la paroi latérale.

Le R600a est un gaz non polluant et non nocif pour la couche d'ozone dont la contribution à l'effet de serre est pour ainsi dire nulle.

PROTECTION DE L'ENVIRONNEMENT

Les matériaux utilisés pour emballer cet appareil sont recyclables. Nous vous invitons à participer à leur recyclage et à contribuer ainsi à conserver l'environnement en les déposant dans des conteneurs installés pour ce faire dans votre commune. L'appareil est également fabriqué avec des matériaux recyclables. Le logotype apposé sur l'appareil indique que les appareils hors d'usage ne doivent pas être mélangés avec d'autres déchets. En suivant ces consignes, le recyclage des appareils organisé par votre fabricant s'effectuera dans les meilleures conditions possibles conformément à la Directive européenne 2002/96/CE relative aux déchets des appareils électriques et électroniques. Adressez-vous à votre Mairie ou à votre vendeur pour obtenir les adresses des centres de collecte des appareils hors d'usage situés le plus près de votre domicile.

PROTECTION anti-bactéries

Nous vous remercions pour votre collaboration pour la protection de l'environnement.

Il s'agit d'un revêtement spécifique posé sur les parois intérieures du réfrigérateur, composé d'ions en argent qui empêchent la prolifération des bactéries.

Le revêtement anti-bactéries ne demande aucun traitement particulier et il est efficace durant toute la vie utile de l'appareil.

L'appareil doit cependant être nettoyé régulièrement. Voir chapitre "nettoyage de l'appareil".



Description de l'appareil

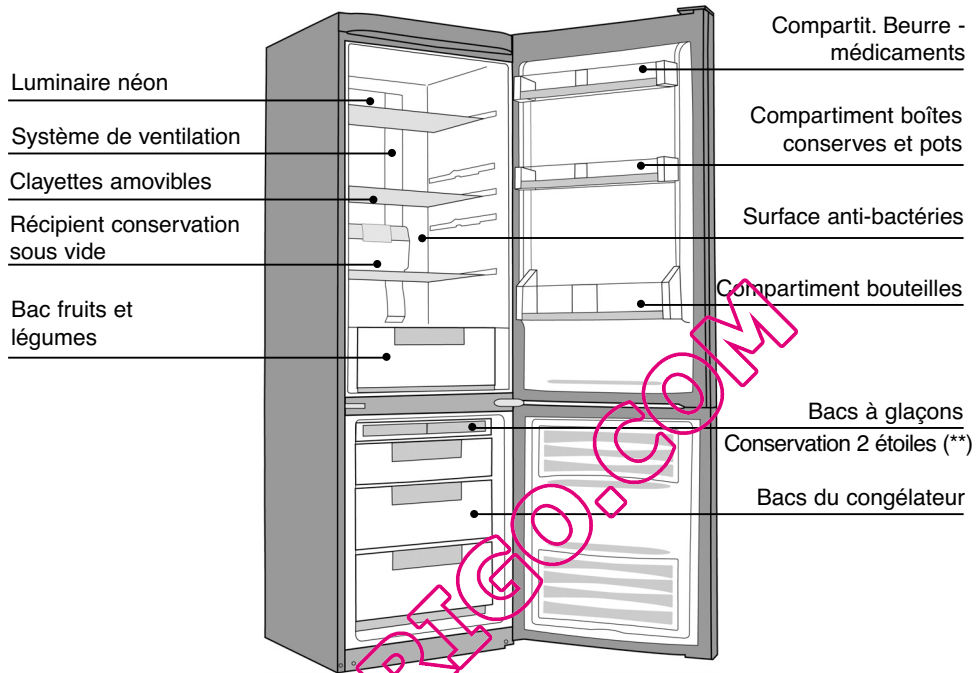

* selon modèles

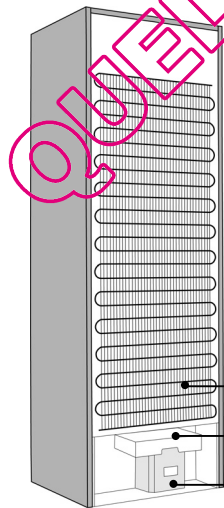

i Cette notice de montage et d'utilisation du réfrigérateur – congélateur concerne différents modèles et de ce fait il est possible que vous trouviez de petites différences de détails et d'équipements entre votre appareil et les descriptions présentées.

NO FROST: Description et fonctionnement

Appareil conçu et fabriqué de façon à éviter la formation du givre à l'intérieur.

Pour ce faire, il a été prévu un dispositif qui élimine automatiquement le givre, l'eau coule donc dans le bac d'évaporation d'où elle s'évapore.

i L'utilisateur ne doit effectuer aucune opération de dégivrage.

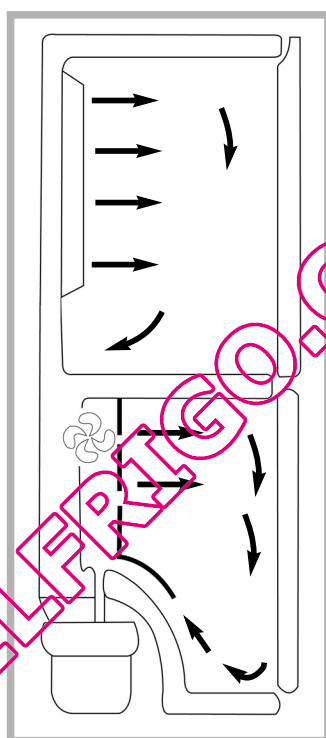

Inversion du sens d'ouverture des portes

OUTILS À EMPLOYER :

- Un tournevis cruciforme et un tournevis à pointe plate.

OPÉRATIONS À RÉALISER:

1. Débrancher le réfrigérateur du courant électrique et vider le contenu de l'intérieur de la porte.
2. Retirer le cache de la charnière supérieure.
3. Dévisser les vis de la charnière supérieure.
4. Lever la charnière et la capsule de rotation à l'aide d'un tournevis à pointe plate.
5. Détacher la connexion en appuyant sur l'ergot du connecteur à l'aide d'un tournevis à pointe plate.
6. Retirer la porte du réfrigérateur en la déplaçant vers le haut.
7. Démonter le bandeau du réfrigérateur à l'aide d'un tournevis à pointe plate en faisant levie dans les encoches prévues pour ce faire.
8. Faire une encoche pour faire passer le cordon de branchement sur le côté contraire dans la partie indiquée du porte-boutons en vous servant d'un outil tranchant.
9. Monter à nouveau le bandeau en faisant passer le cordon dans l'encoche réalisée précédemment.

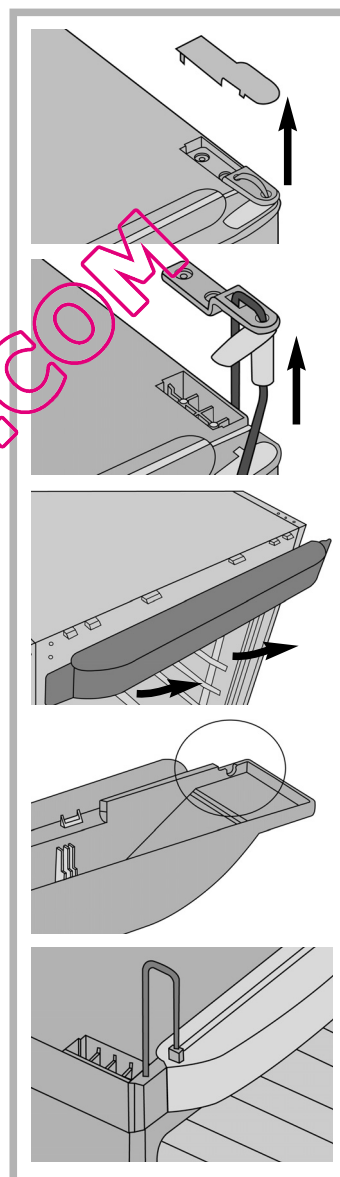

Inversion du sens d'ouverture des portes

10. Retirer les cache-vis de la charnière du milieu et dévisser les vis qui la fixent.
11. Après avoir dévissé les vis, déplacer la porte du congélateur vers le haut de façon à la détacher.
12. Retirer la charnière inférieure de sa position.
13. Changer la position de l'axe de la charnière inférieure et placez-la sur le côté opposé.
14. Changer la position des poignées latérales en les plaçant sur la position opposée en détachant d'abord le cache supérieure de la poignée supérieure et le cache inférieur de la porte inférieure.
15. Inverser la position des auto-fermetures sur le côté opposé de la porte en passant l'auto-fermeture du congélateur au réfrigérateur et celle du réfrigérateur au congélateur.
16. Placer la porte du congélateur et visser la charnière du milieu.
17. Placer la porte du réfrigérateur.
18. Introduire le cordon dans la charnière supérieure et la capsule de rotation et connectez-le au connecteur de la porte.
19. Visser la charnière supérieure et poser le cache de celle-ci.

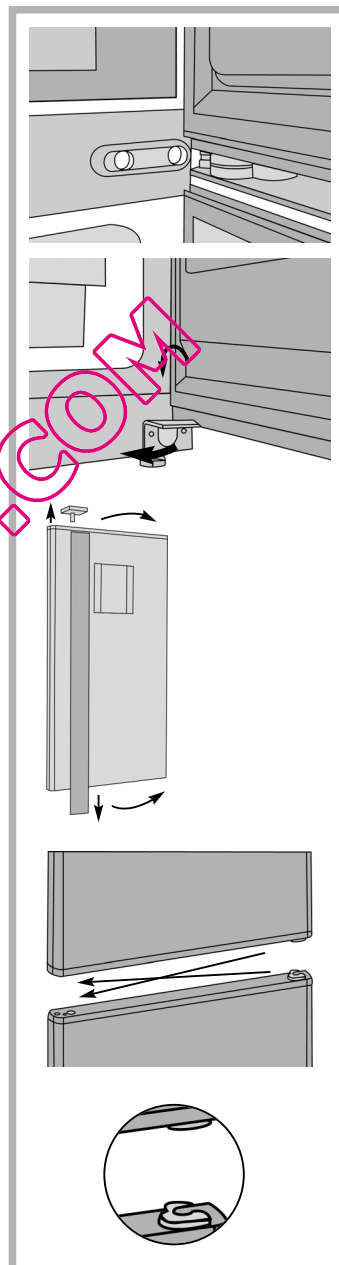

Installation de l'appareil

⚠ Seule une bonne installation de votre appareil en suivant les consignes figurant dans cette "notice de montage et d'utilisation" vous permettra de conserver vos aliments dans de bonnes conditions et avec une consommation d'énergie optimisée.

- Installer l'appareil dans un lieu sec et ventilé.
- Il est déconseillé d'installer l'appareil sur des balcons ou des terrasses: les fortes chaleurs de l'été et le froid de l'hiver pourraient en empêcher le bon fonctionnement et même l'endommager.
- Ne pas installer l'appareil à proximité d'une source de chaleur comme par exemple, un four ou un radiateur.
- Cet appareil a été conçu pour un fonctionnement optimum à une certaine température ambiante, ce qui veut dire que l'appareil a été fabriqué pour une "classe climatique" particulière. Cette classe climatique est clairement indiquée sur la plaque signalétique placée en-bas sur le côté gauche, à l'intérieur du réfrigérateur. Hors de ces seuils de températures, le rendement de l'appareil peut par conséquent diminuer.
- Prévoir un dégagement minimum entre le réfrigérateur et les autres meubles pour que l'air puisse circuler par tous les côtés.
- Installer le réfrigérateur suffisamment à l'écart du mur. Les butées déjà placées pour ce faire garantissent une distance minimale.

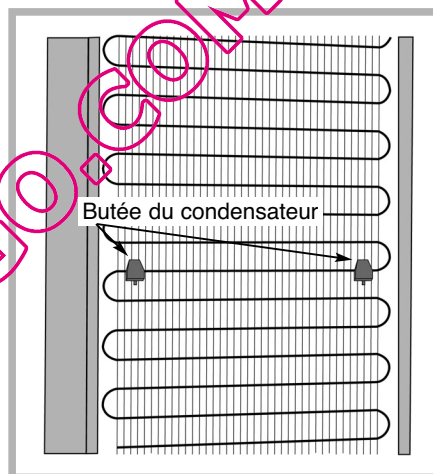

Classe climatique	Température ambiante
SN	de +10 °C à +32 °C
SN/ST	de +10 °C à +38 °C
N	de +16 °C à +32 °C
ST	de +16 °C à +38 °C
T	de +16 °C à +43 °C

- i** Après avoir installé l'appareil, régler les pieds de façon à ce soit légèrement incliné en arrière pour faciliter ainsi la bonne fermeture de la porte.
- ⚠** Avant d'introduire les aliments, nettoyer l'intérieur et l'extérieur de l'appareil avec du bicarbonate de soude dilué dans de l'eau (1 cuillère à soupe de bicarbonate pour 4 litres d'eau). Ne pas utiliser d'alcool, de poudres abrasives ni de détergents qui risqueraient d'endommager les surfaces. Voir chapitre "Nettoyage de l'appareil".

Branchement électrique

- Caractéristiques de la prise: 220-240 V avec mise à la terre.
- N'utiliser ni adaptateurs ni rallonges.
- Le cordon de branchement ne doit pas toucher le compresseur.
- Le cordon de branchement ne doit pas être coincé sous le réfrigérateur.

Fonctionnement et utilisation du réfrigérateur

Réglage de la température

- Dans des conditions normales, il est recommandé de sélectionner une température d'environ 4°C pour le réfrigérateur et -20°C pour le congélateur.
- Le réglage de la température s'effectue sur l'écran LCD, les valeurs numériques sont indiquées en °C.

MISE EN GARDE : La température à l'intérieur du réfrigérateur dépend de:

- La température ambiante.
- L'emplacement de l'appareil.
- La fréquence d'ouverture des portes.

Écran LCD:

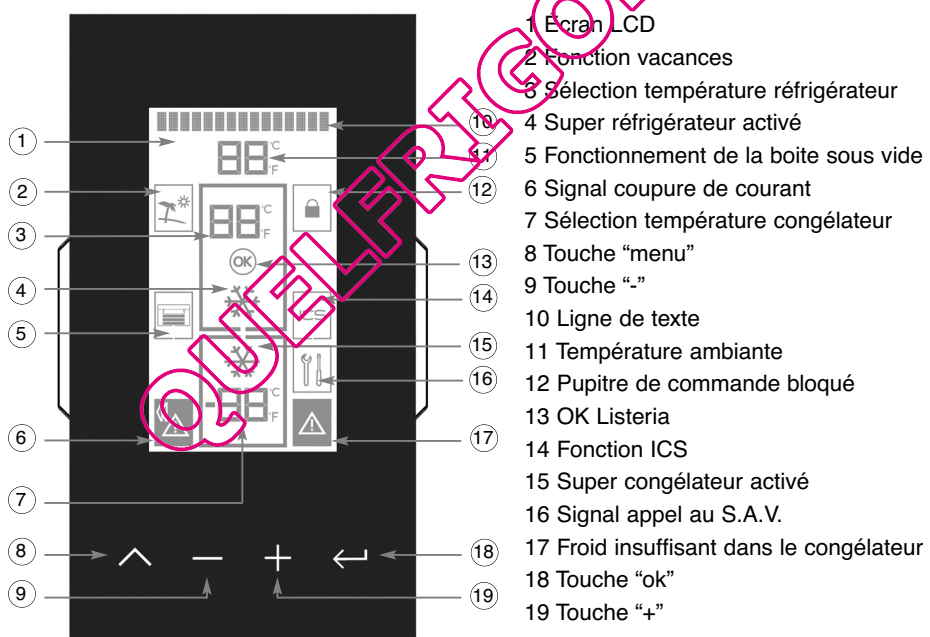





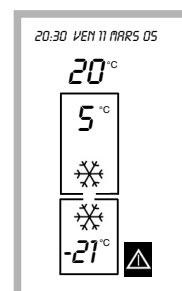

Mise en marche et extinction du réfrigérateur

FRANÇAIS

- Lorsque l'appareil sera branché pour la première fois au courant électrique, le schéma ci-contre s'affichera à l'écran.
- Normalement le réfrigérateur commence à fonctionner à la température sélectionnée dès qu'il est branché au courant électrique. L'écran affichera alors: (l'icône  s'allumera car le congélateur est chaud).
- L'allumage et l'extinction de l'appareil dépend du bloc congélateur, c'est à dire qu'en éteignant le bloc congélateur tout le réfrigérateur s'éteint et en allumant l'ensemble de l'appareil s'allume. Cependant, si le bloc réfrigérateur est indépendant, il est possible de l'arrêter en mode vacances à tout moment.





- Pour allumer et éteindre l'appareil faire comme indiqué ci-après :
- Pour connecter l'appareil, appuyer sur la touche , la ligne du texte affichera "SÉLECTION TEMPÉRATURE" et la case inférieure qui concerne le bloc congélateur doit clignoter. En vous servant des touches + ou -, visualiser la température souhaitée et ensuite appuyer sur la touche  pour la sélectionner. Pour connecter le réfrigérateur, faire les mêmes opérations mais ici la case qui doit clignoter est la case supérieure puisqu'il s'agit du bloc réfrigérateur.
- Pour éteindre l'appareil, appuyer à plusieurs reprises sur la touche , la ligne du texte affichera "SÉLECTION TEMPÉRATURE" et la température du congélateur doit clignoter. Utiliser les touches - ou + jusqu'à ce que la température du congélateur s'efface de l'écran et ensuite appuyer sur la touche .
- Après avoir mis en marche le réfrigérateur, il faudra le configurer.
- Pour accéder au menu des réglages et de la configuration, appuyer un peu plus longtemps. (5 secondes environ) sur la touche  et faire de même pour quitter le menu.
- Après avoir accédé au menu, appuyer sur la touche  pour passer d'un paramètre de réglage à un autre. Les paramètres qu'il est possible de sélectionner sont : LA LANGUE, LA DATE, L'HEURE, L'ACTIVATION DU SIGNAL DE COUPURE DE COURANT ÉLECTRIQUE.

Mise en marche et extinction du réfrigérateur

Signification des symboles et fonctions susceptibles de s'afficher à l'écran

RÉGLAGES ET CONFIGURATION GÉNÉRALE DU RÉFRIGÉRATEUR

	<p>Sélection de la langue</p> <ul style="list-style-type: none"> • Pour changer la langue, appuyer sur la touche ← quand le mot "LANGUE" s'affichera dans la ligne du texte. • Sélectionner la langue à utiliser par l'intermédiaire des touches + ou -. • Appuyer sur la touche ← pour confirmer la langue sélectionnée.
<p>01/01/06 10:01</p>	<p>Sélection de la date</p> <ul style="list-style-type: none"> • Pour changer la date, appuyer sur la touche ← quand le mot "DATE" s'affichera dans la ligne du texte. • Sélectionner d'abord le JOUR avec les touches - ou + et appuyer ensuite sur la touche ←. • Sélectionner à présent le MOIS avec les touches - ou + et appuyer ensuite sur la touche ←. • Enfin, sélectionner l'ANNÉE avec les touches - ou + et appuyer ensuite sur la touche ←. • Il est rappelé que dans certaines langues l'ordre pour configurer le jour, le mois et l'année peut être différent.
<p>20:35</p>	<p>Configuration de l'heure</p> <ul style="list-style-type: none"> • Pour changer l'heure, appuyer sur la touche ← quand le mot "HEURE" s'affichera dans la ligne du texte. • Configurer d'abord les HEURES avec les touches - ou + et appuyer ensuite sur la touche ←. • Configurer ensuite les MINUTES avec les touches - ou + et appuyer ensuite sur la touche ←.
	<p>Signal coupure de courant électrique</p> <ul style="list-style-type: none"> • Si cette fonction est activée, l'appareil signale quand les aliments congelés se sont décongelés à cause d'une coupure de courant et ce indépendamment s'ils se sont congelés à nouveau ou pas. • Pour activer cette fonction, appuyer sur la touche ← quand la phrase "ACTIVER SIGNAL DE COUPURE DE COURANT" s'affichera dans la ligne du texte. • Pour désactiver ces messages d'avertissement, appuyer sur la touche ← quand la phrase "DESACTIVER LE SIGNAL DE COUPURE DE COURANT" s'affichera dans la ligne du texte. • Pour signaler cette coupure, l'icône  clignotera quand la phrase "COUPURE DE COURANT ÉLECTRIQUE" s'affichera dans la ligne du texte. Pour annuler cet avertissement, appuyer sur la touche ^ et la phrase "ANNULER LE SIGNAL DE COUPURE DE COURANT" s'affichera dans la ligne du texte, ensuite appuyer sur la touche ←.

FONCTIONS HABITUELLES DE RÉGLAGE

Pour modifier l'un des paramètres de fonctionnement de l'appareil, faire comme indiqué ci-après:

<p>5 °C</p>	<p>Sélection de la température du réfrigérateur</p> <ul style="list-style-type: none"> • Appuyer sur la touche ^. • La phrase "SÉLECTION DE LA TEMPÉRATURE" doit s'afficher dans la ligne du texte et la température du réfrigérateur clignoter dans cette ligne ou à défaut dans la case du bloc. • Modifier la température avec les touches - ou + et ensuite appuyer sur la touche ← pour la sélectionner. <p>1°C 2°C 3°C 4°C 5°C 6°C 7°C 8°C 9°C</p>
-------------	--

Mise en marche et extinction du réfrigérateur

Signification des symboles et des fonctions qui peuvent apparaître à l'écran

FONCTIONS HABITUELLES DE RÉGLAGE

	<p>Sélection de la température du congélateur</p> <ul style="list-style-type: none"> • Appuyer à plusieurs reprises sur la touche \wedge. La phrase "SÉLECTION DE LA TEMPÉRATURE" doit s'afficher dans la ligne du texte et la température du réfrigérateur doit également s'afficher dans cette ligne ou à défaut dans la case du bloc. • Modifier la température avec les touches - ou + et ensuite appuyer sur la touche \leftarrow pour la sélectionner. Si vous éteignez le congélateur, le réfrigérateur s'éteindra également.
	<p>Refroidissement rapide du réfrigérateur</p> <ul style="list-style-type: none"> • Pour activer cette fonction, appuyer à plusieurs reprises sur la touche \wedge. Le texte "ACTIVATION REFROIDISSEMENT RAPIDE" doit s'afficher dans la ligne de texte et l'icône ❄ doit clignoter. Pour activer le refroidissement, appuyer sur la touche \leftarrow. • Si le refroidissement rapide est déjà activé, le texte "DÉSACTIVATION REFROIDISSEMENT RAPIDE" s'affichera et il faudra alors appuyer sur la touche \leftarrow pour le désactiver. • En activant cette fonction, la température du réfrigérateur se règle automatiquement au niveau le plus froid pendant 6 heures. • Cette fonction se désactivera automatiquement. • Il est également possible de désactiver manuellement la fonction refroidissement rapide avant que les 6 heures se soient écoulées.
	<p>Congélation rapide</p> <ul style="list-style-type: none"> • Pour activer cette fonction, appuyer à plusieurs reprises sur la touche \wedge. Le texte "ACTIVATION CONGÉLATION RAPIDE" doit s'afficher dans la ligne de texte et l'icône ❄ doit clignoter. • Pour activer la congélation rapide, appuyer sur la touche \leftarrow. • Si la congélation rapide est déjà activée, le texte "DÉSACTIVATION CONGÉLATION RAPIDE" s'affichera et il faudra alors appuyer sur la touche \leftarrow pour le désactiver. • En activant cette fonction, la température du congélateur se règle automatiquement au niveau le plus froid pendant 52 heures. • Cette fonction facilite la congélation des aliments. Il est recommandé de l'activer 24 heures avant de remplir l'appareil d'une grande quantité d'aliments. • Cette fonction se désactive automatiquement mais il est également possible de la désactiver manuellement.
	<p>Froid insuffisant dans le congélateur</p> <ul style="list-style-type: none"> • Quand la température du congélateur sera anormalement élevée, le texte "FROID INSUFFISANT DANS CONGÉLATEUR" s'affichera dans la ligne du texte tandis que l'icône ⚠ clignotera et qu'un signal sonore retentira. • L'alarme sonore peut être désactivée manuellement en activant la fonction "CONGÉLATION RAPIDE" (icône ❄). • Lors de la première connexion de l'appareil, le symbole ⚠ s'affichera puisque la température du congélateur est élevée.

Mise en marche et extinction du réfrigérateur

Signification des symboles et des fonctions qui peuvent apparaître à l'écran

ALARMES

	<p>Fonction vacances</p> <ul style="list-style-type: none"> • Si le réfrigérateur ne va pas être utilisé durant une période prolongée mais que vous voulez conserver des aliments à l'intérieur, il faudra activer cette fonction en laissant la porte du réfrigérateur fermée. L'appareil maintiendra une consommation très basse et les aliments ne dégageront aucune odeur. • Pour activer cette fonction, appuyer à plusieurs reprises sur la touche . Le texte "ACTIVATION FONCTION VACANCES" doit s'afficher dans la ligne de texte et l'icône doit clignoter. • Pour activer la fonction vacances, appuyer sur la touche . • En activant cette fonction, l'icône s'allume et la température du réfrigérateur s'efface. • Si la fonction vacances est déjà activée, le texte "DÉSACTIVATION FONCTION VACANCES" s'affichera dans la ligne du texte et il faudra appuyer sur la touche pour la désactiver ce qui lancerait alors l'affichage de la Température du réfrigérateur.
	<p>Porte du réfrigérateur ouverte</p> <ul style="list-style-type: none"> • Quand on ouvre la porte du réfrigérateur, la case du bloc clignote et le texte "PORTE OUVERTE" s'affiche dans la ligne du texte. • Si la porte reste ouverte plus de 120 secondes, une alarme sonore retentira qui s'arrêtera dès fermeture de la porte.
	<p>Porte du congélateur ouverte</p> <ul style="list-style-type: none"> • Quand on ouvre la porte du congélateur, la case du bloc clignote et le texte "PORTE OUVERTE" s'affiche dans la ligne du texte. • Si la porte reste ouverte plus de 120 secondes, une alarme sonore retentira qui s'arrêtera dès fermeture de la porte.
	<p>Fonctionnement défectueux du réfrigérateur</p> <ul style="list-style-type: none"> • En cas de fonctionnement défectueux de l'appareil, le texte "APPELER LE S.A.V." s'affichera dans la ligne du texte et l'icône clignotera. • Il faudra alors faire appel au Service d'Assistance Technique.
	<p>Fonction blocage</p> <ul style="list-style-type: none"> • Pour bloquer le pupitre de commande, appuyer plus longuement sur une touche jusqu'à ce que l'icône s'allume. Si aucune opération ne s'effectue sur 90 secondes, les touches de commandes sont automatiquement verrouillées. Pour le déverrouiller maintenir enfoncée la touche jusqu'à ce que l'icône s'éteigne.
	<p>Fonction ICS</p> <ul style="list-style-type: none"> • Ce réfrigérateur est équipé d'un filtre d'absorption d'un gaz dénommé éthylène qui prolonge la durée des fruits et légumes dans le bac des fruits et légumes. • Pour désactiver la fonction ICS, appuyer à plusieurs reprises sur la touche . Le texte "ACTIVATION ICS" doit s'afficher dans la ligne de texte et l'icône doit clignoter. • Appuyer sur la touche pour activer cette fonction et l'icône sera activée. • Pour désactiver cette fonction, appuyer à plusieurs reprises sur la touche jusqu'à ce que le texte "DÉSACTIVATION ICS" s'affiche dans la ligne du texte et que l'icône clignote. Pour la désactivation appuyer sur la touche et l'icône s'effacera.

Mise en marche et extinction du réfrigérateur

Fonction sous vide

- Ce réfrigérateur peut être équipé d'un système permettant de conserver les aliments sous vide dans le récipient prévu à cet effet.
- Pour activer cette fonction il suffira tout simplement de placer le récipient sous vide sur la position indiquée dans la figure ci-après :

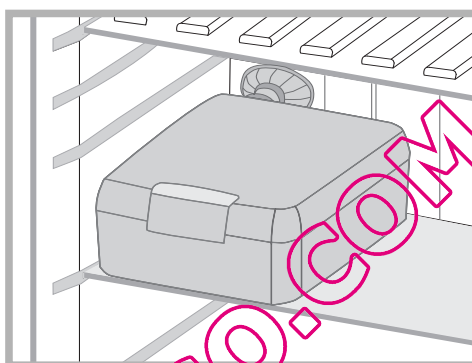





L'icône  s'activera automatiquement et les barres horizontales clignoteront jusqu'à obtention du vide à l'intérieur du récipient. Si le récipient n'est pas bien fermé, le message "ERREUR BLOC VIDAGE" s'affichera et il faudra alors retirer le récipient et le fermer parfaitement.



OK listeria

- L'indicateur  s'affiche à l'écran quand la température du réfrigérateur est en-dessous ou égale à 4°C, ce qui veut dire que la température est bien réglée.

ATTENTION

-  La température interne du réfrigérateur est étroitement liée à la température ambiante, à la fréquence d'ouverture des portes, à la quantité et aux températures des aliments déposés dans l'appareil.
-  Les températures affichées à l'écran sont les températures demandées et non les températures réelles.
-  Pour visualiser les températures réelles de chaque bloc, appuyer 3 secondes sur les touches - et + .
-  **Même si l'écran est éteint, l'appareil sera tout de même toujours sous tension.**

Préparation des aliments à introduire dans le réfrigérateur

Avant d'introduire des aliments dans le réfrigérateur :

Protéger correctement les produits frais: ils conserveront ainsi leur arôme, couleur, teneur en humidité et leur fraîcheur et évitera également que la saveur de certains aliments soit transmise à d'autres.

Seuls les légumes, les fruits et la laitue peuvent être déposés sans protection dans le bac à légumes de l'appareil.

Laisser refroidir les aliments chauds tout comme les boissons chaudes hors de l'appareil. Retirer les emballages en carton des yaourts.

Ne pas oublier de bien vérifier la date limite de consommation qui figure sur les produits, cette date ne doit pas être dépassée.

Mise en place des aliments dans le réfrigérateur

⚠ Il est rappelé que la température n'est pas uniforme à l'intérieur du réfrigérateur. En effet, certaines zones sont plus froides que d'autres et il faudra placer les aliments selon leur nature dans la zone appropriée du réfrigérateur pour garantir une bonne conservation.

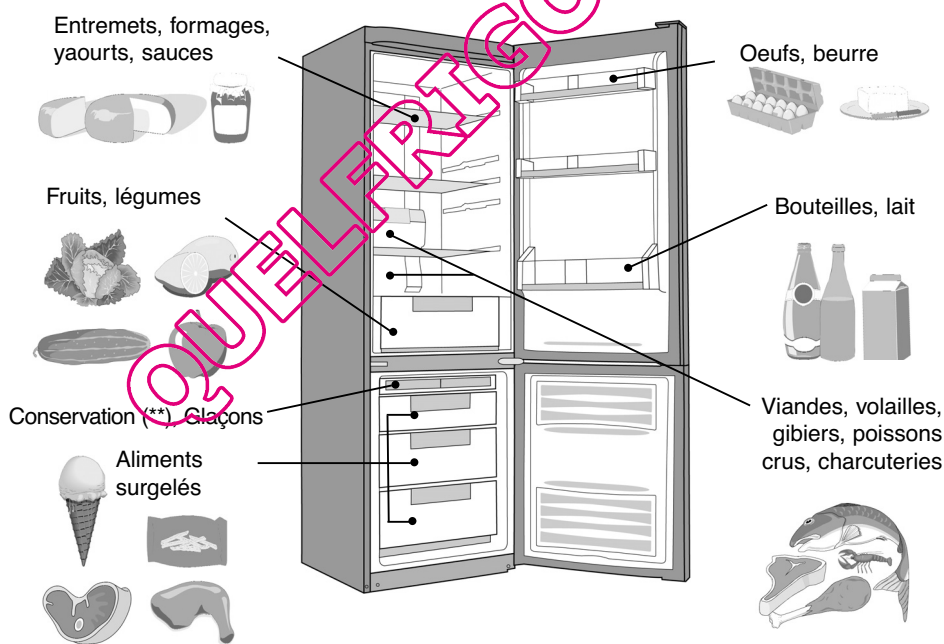

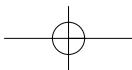

Mise en place des aliments dans le réfrigérateur

Laisser la place suffisante entre les aliments pour que l'air puisse circuler et pour éviter toute contamination entre les différents produits alimentaires.

Veiller à poser les emballages et les aliments de façon telle à ce qu'ils ne couvrent pas les sorties d'air de la colonne de refroidissement.

FRANÇAIS

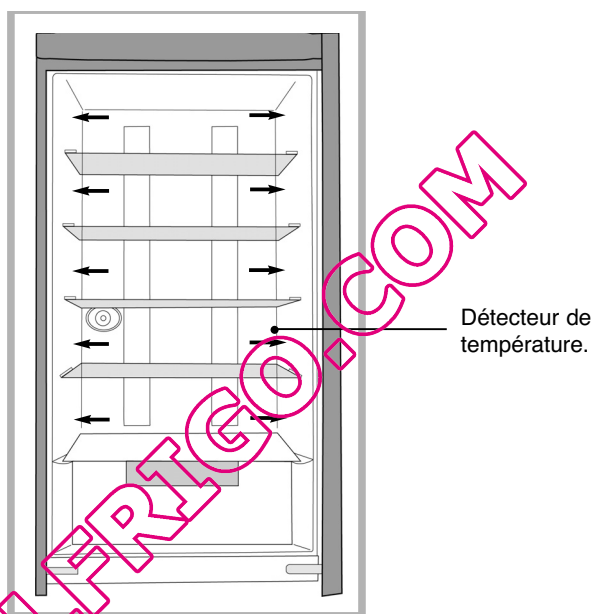

Ne pas couvrir complètement de produits le détecteur de température.

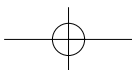

Produits congelés

Cet appareil électroménager permet de **congeler** des aliments.

La **surgélation** est un procédé industriel plus rapide et plus puissant que la congélation domestique. Les produits achetés dans le commerce sont surgelés.

Préparation des aliments à congeler

⚠ La congélation ne stérilise pas. Il est donc très important de préparer les aliments à congeler en suivant quelques règles très simples d'hygiène: bien se laver les mains avant de toucher les aliments, nettoyer les ustensiles de cuisine avant de les utiliser.

Ne congeler que des produits frais de qualité.

Consulter les "Conseils pour la congélation des aliments" pour savoir quels sont les produits qui peuvent être congelés et leur durée de conservation.

Nettoyer les fruits et les légumes avant de les congeler pour qu'ils conservent leur couleur, leur arôme, saveur et leurs vitamines : plongez-les quelques instants dans l'eau bouillante.

Répartir les aliments par portions pour que la congélation soit plus rapide et de meilleure qualité.

Emballer hermétiquement les aliments pour qu'ils conservent toute leur saveur et pour qu'ils ne se dessèchent pas.

Utiliser des sachets en plastiques, des films polyéthylène, des feuilles aluminium ou des récipients appropriés pour ce faire.

Si vous utilisez des sacs plastiques chassez l'air qu'ils contiennent avant de les fermer hermétiquement.

⚠ Ne jamais placer dans le congélateur des bouteilles ou d'autres récipients contenant des liquides à moins qu'ils ne soient remplis qu'aux 2/3 de leur capacité: la congélation dilate les liquides et le récipient risquerait d'éclater.

Inscrire sur chaque emballage :

- la date de congélation
- la date limite de consommation
- le type d'aliment contenu dans l'emballage
- le nombre de portions que contient le récipient ou l'emballage

Pendant vos courses, les produits surgelés sont à acheter en dernier.

En outre, il faudra vérifier :

- que l'emballage n'est pas endommagé.
- que les aliments ne sont pas recouverts d'une couche de glace ce qui voudrait dire qu'ils ont été partiellement décongelés.

Regroupez-les et protégez-les dans un sac isotherme ou avec du papier journal, transportez-les le plus vite possible et placez-les immédiatement dans le congélateur.

Respecter la date limite de conservation indiquée sur l'emballage. Cet appareil est équipé d'un compartiment congélation **** qui le permet de conserver des produits surgelés ou de congeler à la perfection des produits frais.

Mise en place des aliments dans le congélateur

Ne pas placer les aliments frais à côté de ceux qui sont déjà congelés afin d'éviter une augmentation de la température de ces produits.

Le poids maximum des aliments qu'il est possible de congeler toutes les 24 heures est indiqué sur la plaque signalétique placée à l'intérieur de la partie réfrigérateur de l'appareil sur la paroi en-bas à gauche, à savoir : "CAPACITÉ DE CONGÉLATION/ FREEZING CAPACITY (kg/24h)".

Congélation rapide

La fonction "Congélation rapide" permet d'abaisser rapidement au maximum la température du congélateur pour congeler plus rapidement une importante quantité d'aliments frais (voir "mise en service et réglage de l'appareil").

Les aliments à congeler peuvent être placés dans tous les compartiments du congélateur indiqués..

Les aliments doivent être entièrement congelés le plus rapidement possible pour qu'ils conservent ainsi leurs vitamines, leur valeur nutritive, leur aspect et leur saveur.

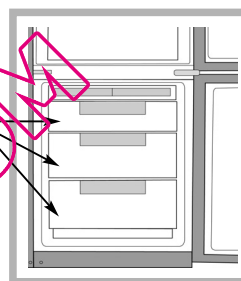

Décongélation des aliments

Les aliments peuvent être décongelés de plusieurs façons:

- en les plaçant plusieurs heures dans la partie réfrigérateur de l'appareil.
- en les laissant décongeler à température ambiante
- dans le four traditionnelle à très basse température (40/50°C)
- dans le four micro-ondes
- en les cuisinant directement.

La décongélation dans le réfrigérateur est la méthode la plus lente mais la plus sûre.

Ne jamais congeler à nouveau des aliments qui ont été décongelés, même en partie seulement, sans les avoir cuisinés auparavant.

Il est déconseillé de porter directement à la bouche des produits à peine sortis du congélateur (glaces, glaçons, etc): car ces produits étant à très basse température, ils pourraient produire dans la bouche des brûlures par le froid. Ne pas toucher des aliments congelés avec les mains mouillées: elles pourraient coller aux aliments. Il est conseillé de décongeler les aliments uniquement pour une utilisation immédiate.

Décongélation automatique du congélateur

La décongélation de la partie congélateur de l'appareil est entièrement automatique. L'eau de décongélation s'écoule dans un bac de vidange placé sur le compresseur. L'eau contenu dans ce bac s'évapore grâce à la chaleur dégagée par le compresseur.

Maintenance de l'appareil

-  **L'appareil est à débrancher avant toute opération d'entretien. Ne pas tirer le cordon d'alimentation, débrancher directement la fiche.**

NETTOYAGE DE L'APPAREIL

-  **Pour une meilleure hygiène et pour mieux conserver les aliments en toute sécurité, il est conseillé de nettoyer et de désinfecter régulièrement l'appareil.**

Vider l'appareil de tous les produits qu'il contient et placez-les dans des sacs isothermes ou emballez-les dans du papier journal et gardez-les dans un endroit frais.

Nettoyer l'intérieur et l'extérieur de l'appareil avec du bicarbonate de soude dilué dans l'eau.

(1 cuillère à soupe/4 litres d'eau). Ne pas utiliser d'alcool, de poudres abrasives ni de détergents qui risqueraient d'endommager les surfaces.

-  **Ne pas utiliser de nettoyeur à vapeur haute pression car la vapeur pourrait endommager les surfaces et les circuits électriques et en plus vous seriez exposé à un risque d'électrocution.**

Rincer à l'eau et essuyer avec un chiffon.

Ne pas oublier, de nettoyer, de temps à autre, le condensateur placé derrière l'appareil (voir chapitre "Description de l'appareil"). Pour ce faire utiliser un pinceau sec ou mieux encore l'aspirateur.

Brancher à nouveau l'appareil, régler si nécessaire la température du réfrigérateur, comme indiqué au chapitre "Réglage de la température du réfrigérateur" et appuyer sur la touche "congélation rapide".

Attendre 3/4 d'heure avant de placer à nouveau les aliments dans l'appareil.

À l'issue de 24 h, vous pourrez déconnecter la "congélation rapide" et si vous ne le faites pas, cette fonction se déconnectera automatiquement à l'issue de 52 h.

Maintenance de l'appareil

Remplacement de la lampe

Outils à employer :

Tournevis à pointe cruciforme.

Débrancher l'appareil du courant électrique.

1. Retirer le cache vis de la partie inférieure de la colonne de refroidissement.

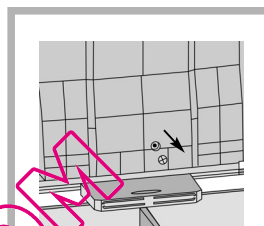

2. Retirer la carcasse en plastique en levant vert le haut et vers la partie externe de l'appareil.

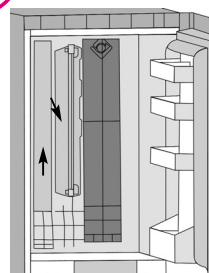

3. Détacher la lampe néon des points de fixation et les douilles de la connexion électrique des extrémités.

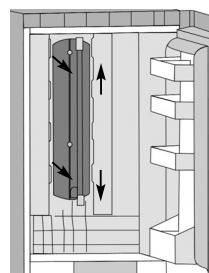

4. Remplacer la lampe par une lampe neuve aux mêmes caractéristiques (15w) et réaliser le montage à l'inverse des indications du point 3.

5. Poser la carcasse en plastique et la vis de la partie inférieure de la colonne. Poser le cache vis.

Brancher à nouveau l'appareil.

FRANÇAIS

Bruits et petites pannes

Bruits de fonctionnement jugés normaux

Pour que la température sélectionnée soit constante, l'appareil met régulièrement en marche le moteur. Les bruits produits sont des bruits de fonctionnement tout à fait normaux qui s'atténuent automatiquement quand le réfrigérateur atteint la température sélectionnée. Ces bruits sont indiqués ci-après:

BRUIT	CAUSE
Ronflements	Ces ronflements proviennent du moteur et peuvent être brièvement plus forts au démarrage du moteur.
Gargouillements ou ronflements légers	Ces gargouillements sont dus à la circulation du liquide de refroidissement dans les tuyaux du réfrigérateur.
Clic	Ce clic se produit à l'enclenchement du thermostat ou quand le moteur s'arrête.
Léger bruit de fond	Si l'appareil est équipé d'un ventilateur (selon les modèles), l'air qui circule à l'intérieur de l'appareil produit un léger bruit de fond.

Incidents ou petites pannes

Certains incidents peuvent se produire au cours de l'utilisation de l'appareil. Avant d'appeler le service technique, vérifiez dans le manuel, si vous pouvez le résoudre vous-même:

INCIDENT	CONSEIL
Les parois extérieures sont chaudes	- cela est tout à fait normal et évitez la formation de buée à l'extérieur de l'appareil.
Certains aliments ne sont pas entièrement congelés	- il est normal que les aliments qui contiennent beaucoup de sucre, de graisse ou d'alcool ne soient pas entièrement congelés et soient partiellement mous (glaces, jus de fruits...)
Les viandes congelées présentent des rayures blanches	- vérifier que l'appareil est bien réglé et que la température sélectionnée n'est pas trop basse (voir chapitre "Réglage de la température du réfrigérateur") - vérifier que ces viandes n'ont pas été conservées trop longtemps dans le congélateur. Pour ce faire, voir le tableau qui se trouve dans le chapitre "Conseils pour la congélation des aliments".

Solution aux problèmes

FRANÇAIS

PROBLÈMES	CAUSE	SOLUTION
Le réfrigérateur ne fonctionne pas	<ul style="list-style-type: none"> - La prise n'est pas branché. - Le courant électrique n'arrive pas dans la prise car un fusible a grillé ou parce que le disjoncteur a sauté. - Commandes de connexion non activées. 	<ul style="list-style-type: none"> - Connecter la prise. - Remplacer le fusible ou ré-enclencher le disjoncteur. - Activer les commandes.
Le réfrigérateur vibre	<ul style="list-style-type: none"> - Le réfrigérateur est mal nivelé. 	<ul style="list-style-type: none"> - Le niveler avec les pieds niveleurs.
Le réfrigérateur ou le congélateur refroidit peu.	<ul style="list-style-type: none"> - La sélection de la température se trouve sur une position chaude. - La porte est restée ouverte ou bien elle a été souvent ouverte. - L'espace entre le réfrigérateur et le sol ou le plafond du réfrigérateur a été recouvert. - Le réfrigérateur est directement exposé aux rayons solaires ou à une source de chaleur. - Aliments introduits en grande quantité. 	
Le compresseur fonctionne en permanence.	<ul style="list-style-type: none"> - Les portes ne sont pas bien fermées. - Les portes sont souvent ouvertes. - Les aliments ont été récemment introduits. - Température sélectionnée très froide. 	<ul style="list-style-type: none"> - Fermer correctement la porte. - Ne pas ouvrir trop souvent la porte. - Attendre que l'appareil revienne à la situation normale. - Sélectionner une température moins froide.
La porte ne ferme pas.	<ul style="list-style-type: none"> - L'appareil n'est pas correctement nivelé. - Les portes ont été fermées violemment. - Un quelconque produit fait obée à l'intérieur. 	<ul style="list-style-type: none"> - Nivelier correctement l'appareil. - Fermer les portes en douceur. - Placer ce produit à un autre endroit.
Odeur à l'intérieur du réfrigérateur.	<ul style="list-style-type: none"> - Certains aliments dégagent des odeurs dans le réfrigérateur. 	<ul style="list-style-type: none"> - Envelopper correctement les aliments, couvrez-les.
Les aliments se dessèchent.	<ul style="list-style-type: none"> - Les aliments ne sont pas enveloppés correctement. 	<ul style="list-style-type: none"> - Envelopper ou couvrir correctement les aliments.
La lampe du réfrigérateur ne s'allume pas.	<ul style="list-style-type: none"> - La lampe est mal posée. - L'ampoule est grillée. - La fiche est mal connectée à la prise de courant. - Le courant électrique n'arrive pas dans la prise car un fusible a grillé ou parce que le disjoncteur a sauté. 	<ul style="list-style-type: none"> - Posez-la correctement. - Remplacer l'ampoule comme indiqué dans le manuel. - Connecter la fiche. - Remplacer le fusible ou ré-enclencher le disjoncteur.

Appel au Service d'Assistance Technique

- Lisez attentivement cette notice et si vous n'avez pas pu résoudre le problème, appelez le service d'assistance technique.
- Pour simplifier la tâche du Service d'Assistance Technique, il faudra lui fournir les informations suivantes :
 - Modèle du réfrigérateur.
 - Référence du réfrigérateur.
 - Date d'achat de l'appareil.
 - Description du problème.
 - Votre adresse et votre n° de téléphone.

Spécifications

ENCOMBREMENT			
Auteur (mm)	A	1860	2010
Largeur (mm)	B	600	600
Avec la porte ouverte (mm)	C	1150	1150
Profondeur (mm)	D	610	610

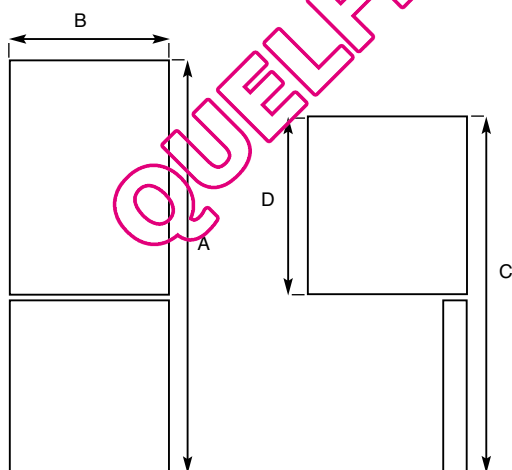

**CES APPAREILS SONT
CONFORMES AUX DIRECTIVES CEE
73/23, 93/68, 89/336
92/75, 96/57, 94/2
86/594, 2002/72**

Service après-vente

Les interventions sur l'appareil sont à effectuer par :

- le vendeur
- ou par tout autre professionnel qualifié dépositaire de la marque.

Lors de votre appel, indiquer la référence complète de l'appareil (modèle, type et numéro de série).

Ces informations sont indiquées sur la plaque signalétique placée à l'intérieur du réfrigérateur.



FRANÇAIS

REFRIGERADOR/CONGELADOR REFRIGERATOR/FREEZER REFRIGERATEUR/CONGELATEUR		DE DIETRICH	
		FULL NO FROST	
CLASE CLASS CLASSE	SN T	MODELO MODELE MODEL	TIPO / TYPE
		DRC185NF	
220 V / 230 V - 50 HZ		85 W	AFTER SALE SERVICE
PODER DE CONGELACION FREEZING CAPACITY POUVOIR DE CONGELACION	CONSUMO DE ENERGIA POWER CONSUMPTION CONSOMMATION D'ENERGIE	RUIDO DE FUNCIONAMIENTO RUNNING NOISE BRUIT DE MARCHÉ	
13 KG/24H	0,75 kWh/24h	42 DB(A)	
VOLUMEN VOLUME	TOTAL	CONGELADOR FREEZER CONGELATEUR	REFRIGERADOR REFRIGERATOR REFRIGERATEUR
BRUTO GROSS BRUT	331 L	88 L	243 L
UTIL STORAGE NET	311 L	69 L	242 L
N. CODIGO 904580038		N. SERIE 073061332	
		R606A REFRIGERADOR 41 g FREEZ-CONG g	

Brandt Appliances - SAS au capital de 10.000.000 euros, RCS Nanterre sous le n° 440 302 347

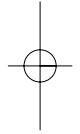
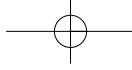

QUELFRIGO.COM

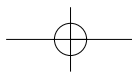





Índice

1 Seguridad y medioambiente	
• Consignas de seguridad	33
• Respeto del medioambiente y ahorro de energía	34
• PROTECCIÓN antibacterias	34
2 Descripción de su aparato	
• NO FROST: descripción y funcionamiento	36
3 Cómo efectuar su primera instalación	
• Cambio del sentido de apertura de las puertas	37
• Instalación de su aparato	39
• Conexión eléctrica	39
4 Cómo utilizar su frigorífico	
• Puesta en marcha y ajuste del aparato	40
• Preparación de los alimentos a introducir en el frigorífico	46
• Colocación de los alimentos en su frigorífico	46
5 Cómo utilizar su congelador	
• Productos congelados	48
• Preparación de los alimentos para congelar	48
• Colocación de los alimentos en su congelador	49
• Congelación rápida	49
• Descongelación de los alimentos	49
• Descongelación automática de su congelador	49
6 Mantenimiento de su aparato	
• Limpieza del frigorífico	50
• Cambio de la lámpara	51
7 Ruidos y pequeñas averías	
• Ruidos de funcionamiento considerados normales	52
• Pequeñas averías	52
8 Solución de problemas	
• Solución de problemas	53
• Llamada al servicio de asistencia técnica	54
• Especificaciones	54
• Servicio postventa	55

ESPAÑOL

Esta guía de instalación y utilización del frigorífico-congelador es válida para varios modelos. Se pueden producir ligeras diferencias entre su electrodoméstico y la descripción presentada.

Al leer las instrucciones irá encontrando la siguiente simbología:

-  respetar obligatoriamente las instrucciones de seguridad.
-  peligro de inflamación de un gas.
-  peligro eléctrico.
-  consejos e información importantes.

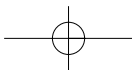

De Dietrich 

ESPAÑOL

Estimado cliente, estimada clienta

Acaba de comprar un **frigorífico-congelador DE DIETRICH** y queremos darle las gracias por ello.

Nuestros equipos de investigación han diseñado para usted esta nueva generación de aparatos que, por su calidad, su estética, sus funciones y su desarrollo tecnológico, constituyen productos excepcionales, exponentes de nuestro saber.

Su nuevo frigorífico-congelador **DE DIETRICH** se integrará con armonía en su cocina y combinará los resultados de conservación de alimentos y la facilidad de uso. Hemos querido ofrecerle un producto óptimo.

También encontrará en la gama de productos DE DIETRICH, una amplia selección de hornos, hornos microondas, placas de cocción, campanas extractoras, lavadoras y lavavajillas que podrá coordinar con su nuevo frigorífico-congelador **DE DIETRICH**.

Le invitamos a visitarnos en nuestra página web **www.de-dietrich.es** donde encontrará las últimas innovaciones y otras informaciones útiles adicionales.

DE DIETRICH **Los nuevos objetos de valor**

Con el objetivo de mejorar constantemente nuestros productos, nos reservamos el derecho de efectuar modificaciones en sus características técnicas, funcionales o estéticas vinculadas con los avances técnicos.



Importante:

Antes de poner en marcha su aparato, lea atentamente este manual de instalación y utilización para familiarizarse lo más rápidamente posible con su funcionamiento.

www.de-dietrich.es

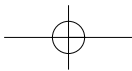

Consignas de seguridad

Este aparato, destinado a un uso exclusivamente doméstico, ha sido concebido para conservar y congelar alimentos.

⚠ Respete imperativamente las consignas siguientes. Rehusamos cualquier responsabilidad y garantía en caso de no respetar estas recomendaciones que podrían provocar daños materiales o personales.

Su aparato debe instalarse, fijarse si es necesario, y ser utilizado en conformidad con las instrucciones de este manual de instalación y de uso para evitar cualquier daño y evitar los peligros debidos a una instalación incorrecta.

Si el aparato ha sido transportado a su casa en posición horizontal, póngalo vertical y espere dos horas antes de enchufarlo. Una pequeña cantidad de aceite podría haberse desplazado en el circuito de refrigeración, y debe dejarle el tiempo suficiente para retornar al compresor antes de enchufar el aparato, si no puede dañarlo.

Si su aparato está dotado de ruedas recuerde que sólo sirven para facilitar los pequeños movimientos. No lo desplace en largos trayectos.

Efectúe la primera limpieza (ver capítulo "Instalación de su aparato") antes de enchufar su aparato a la red eléctrica. Antes de cualquier operación de mantenimiento, desenchufe su aparato. No tire del cable de alimentación, agarre directamente de la clavija.

No ponga nunca recipientes que contengan líquidos en el congelador excepto cuando estén llenos al 2/3 de su capacidad como máximo: la congelación dilata los líquidos y el recipiente podría explotar.

No utilice aparatos eléctricos en el interior de los compartimentos destinados a la conservación de los alimentos congelados, excepto recomendación contraria del fabricante. No deje a los niños jugar con el aparato, aleje a los animales domésticos. Los aparatos desechados deben inutilizarse. Desenchufe y corte el cable de alimentación a ras del aparato. Procure inutilizar el cierre de la puerta, o mejor aún, desmonte la puerta para evitar por ejemplo, que se quede encerrado dentro un niño o un animal jugando.

Si se producen incidentes que no puede resolverlos gracias a los consejos que le damos (ver capítulo "Ruidos, molestias o averías pequeñas"), llame exclusivamente a los centros de servicio postventa autorizados o a un profesional cualificado.

⚠ El circuito de refrigeración de su aparato contiene isobutano como refrigerante (R600a), un gas natural no contaminante pero inflamable.

Durante el transporte y la instalación de su aparato, asegúrese de que ningún componente del circuito de refrigeración haya sido dañado. En caso de daño, mantenga su aparato lejos de llamas y de cualquier fuente de calor, y ventile la habitación, donde se encuentra.

ESPAÑOL

Respeto del medioambiente y ahorro de energía

Para limitar el consumo eléctrico de su aparato:

- Instálelo en un lugar apropiado (ver capítulo "Instalación de su aparato").
- Mantenga las puertas abiertas el menor tiempo posible. No introduzca alimentos todavía calientes en su frigorífico o congelador, en particular si se trata de sopas o de preparaciones que liberan una gran cantidad de vapor.
- Controle periódicamente las juntas de las puertas y asegúrese de que cierran siempre de manera eficaz. Si no es el caso, diríjase a su servicio postventa.
- Para conseguir el mínimo consumo de energía desactive la función ICS según pág.45.

En conformidad con las disposiciones legislativas más recientes en materia de protección y de respeto del medioambiente, su aparato no contiene C.F.C., sino un gas refrigerante llamado R600a. El tipo exacto de gas refrigerante utilizado en su aparato aparece claramente sobre la placa de características que se encuentra en el interior de su frigorífico, en la parte inferior del lateral.

El R600a es un gas no contaminante que no es nocivo para la capa de ozono y cuya contribución al efecto invernadero es casi nulo.

PROTECCIÓN DEL MEDIO AMBIENTE



Los materiales utilizados para el embalaje de este aparato son reciclables. Participe en su reciclaje y contribuya así a conservar el medio ambiente tirándolos a los contenedores municipales previstos para ellos. Su aparato también contiene materiales reciclables, por lo que está marcado con este logotipo que le indica que los aparatos desechados no deben mezclarse con otros residuos. Actuando así, el reciclaje de los aparatos que organiza su fabricante se efectuará en las mejores condiciones posibles, de acuerdo con la directiva europea 2002/96/CE sobre los residuos de equipos eléctricos y electrónicos. Consulte en su ayuntamiento o a su vendedor para conocer dónde se encuentran los puntos de recogida de aparatos desechados más cercanos a su domicilio.

Le damos las gracias por su colaboración en la protección del medio ambiente.

PROTECCIÓN antibacterias

Se trata de un revestimiento específico sobre las paredes interiores de su frigorífico compuesto de iones de plata que impiden a las bacterias desarrollarse.

El revestimiento anti-bacterias no necesita ningún tratamiento particular y queda activo durante toda la vida de su aparato.

Sin embargo, debe limpiar su aparato regularmente. Ver capítulo "limpieza de su aparato".



Descripción de su aparato

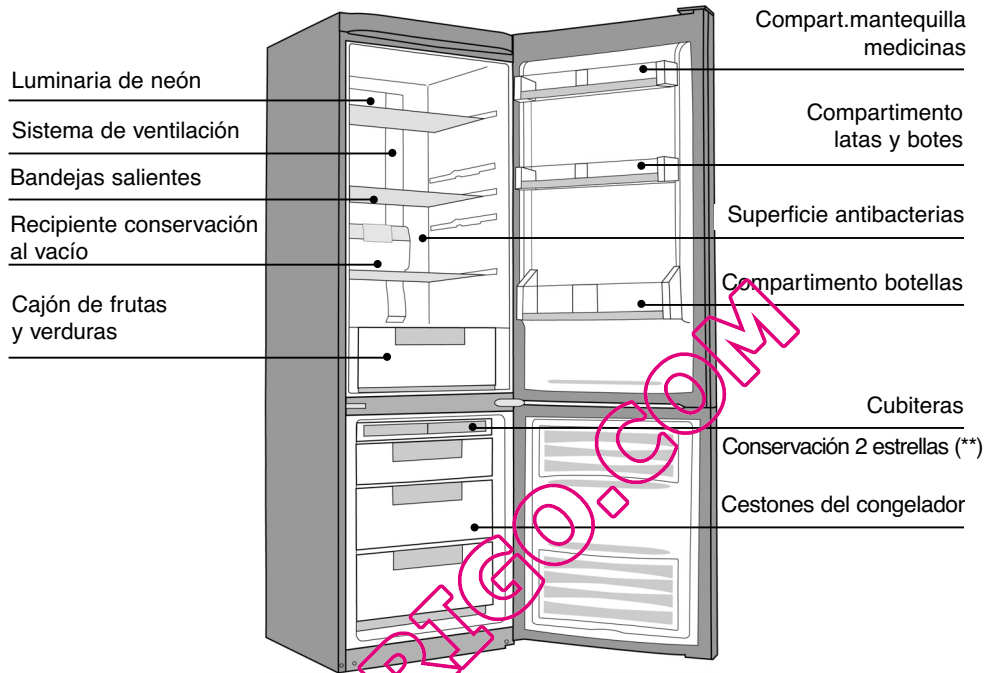

ESPAÑOL

* según los modelos

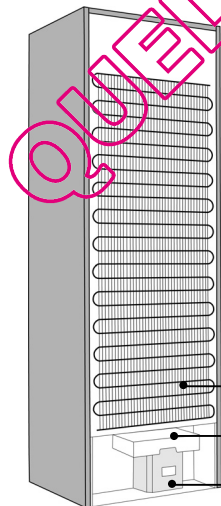

i Este manual de instalación y de uso de su frigorífico-congelador es válido para varios modelos. Pueden aparecer ligeras diferencias de detalles y de equipos entre su aparato y las descripciones presentadas

Condensador

Bandeja de evaporación

Compresor

NO FROST: Descripción y funcionamiento

Aparato diseñado y construido para evitar que se acumule la escarcha en su interior.

Dotado de un dispositivo que elimina automáticamente la escarcha y el agua generada se deposita en la bandeja de evaporación donde se evapora.

i No precisa de su parte ninguna operación de deshielo.

ESPAÑOL

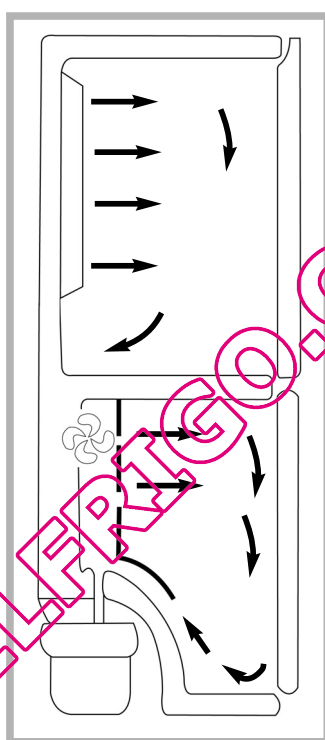

Cambio del sentido de apertura de las puertas

HERRAMIENTAS NECESARIAS:

- Destornillador con punta de estrella, y otro con punta plana.

OPERACIONES QUE DEBE REALIZAR:

1. Desconecte el frigorífico de la red eléctrica y vacíe todo el contenido de la contrapuerta.
2. Retire la cubierta de la bisagra superior.
3. Suelte los tornillos de la bisagra superior
4. Levante la bisagra y la cápsula de giro con la ayuda de un destornillador de punta plana.
5. Desconecte la conexión presionando la pestaña del conector con la ayuda de un destornillador de punta plana.
6. Retire la puerta del refrigerador desplazándola hacia arriba.
7. Desmonte el portamandos del armario usando el destornillador punta plana haciendo palanca en las muescas destinadas a tal efecto.
8. Realice una muesca para el paso del cable en el lado contrario, en la zona indicada del portamandos ayudándose de una herramienta cortante.
9. Monte otra vez el portamandos pasando el cable por la muesca realizada.

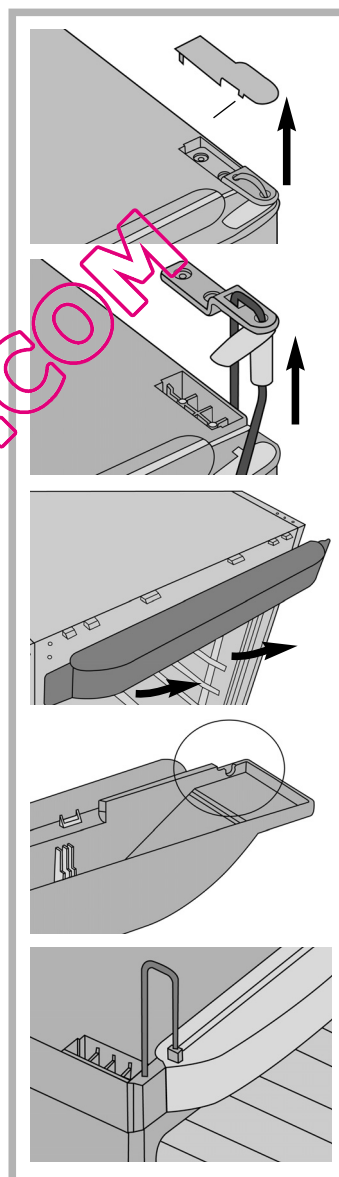

ESPAÑOL

Cambio del sentido de apertura de las puertas

10. Extraiga la cubierta de los tornillos de la bisagra central, y suelte los tornillos que la sujetan.
11. Una vez sueltos los tornillos desplace la puerta del congelador hacia arriba de forma que quede libre.
12. Retire la bisagra inferior de su sitio.
13. Cambie la posición del eje en la bisagra inferior, y coloque esta en el lado opuesto.
14. Cambie los tiradores laterales a su posición opuesta soltando previamente la tapa superior en el caso del tirador superior y la tapa inferior en la puerta inferior.
15. Invierta la posición de los autocierres al lado opuesto de la puerta, pasando el del congelador al refrigerador y el del refrigerador al congelador.
16. Coloque la puerta del congelador y atornille la bisagra central.
17. Coloque la puerta del refrigerador.
18. Introduzca el cable por la bisagra superior y la cápsula de giro y conéctelo al conector de la puerta.
19. Atornille la bisagra superior y ponga la cubierta de la misma.

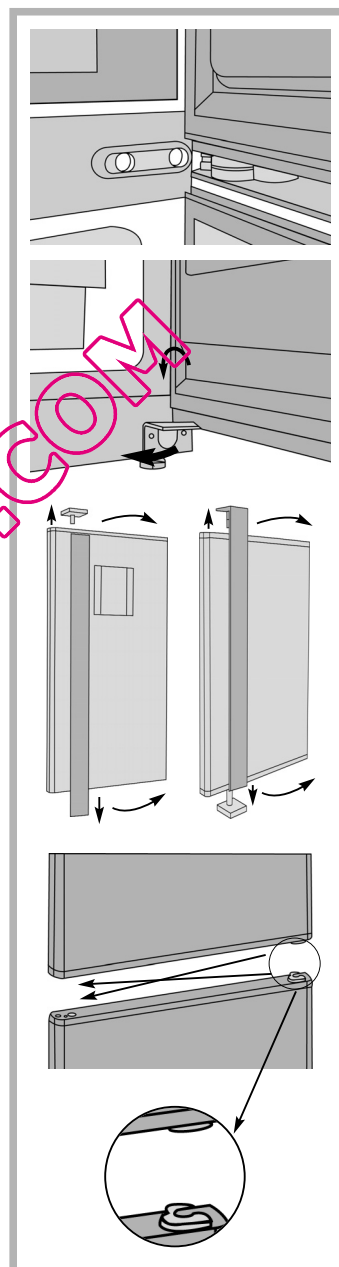

Instalación de su aparato

⚠ Sólo una instalación correcta de su aparato respetando las prescripciones que le da este "manual de instalación y de uso" le permitirá conservar sus alimentos en buenas condiciones, y con un consumo de energía optimizado.

- Coloque el aparato en un lugar seco y ventilado.
- Evite colocarlo en balcones y terrazas: el calor excesivo del verano y el frío en invierno podrían impedir el funcionamiento correcto de su aparato, incluso dañarlo.
- No lo instale cerca de una fuente de calor como un horno o un radiador, por ejemplo.
- Su aparato ha sido concebido para un funcionamiento óptimo a cierta temperatura ambiente. Se dice entonces que ha sido concebido para una "clase climática" particular. Esta clase climática aparece claramente en la placa de características situada en el interior de su frigorífico, en la parte inferior del lateral izquierdo. Fuera de estas temperaturas, el rendimiento del aparato puede disminuir.
- Mantenga una distancia mínima entre su frigorífico y los demás muebles permitiendo de esta forma una circulación de aire por todos los lados.
- Coloque el aparato a una distancia adecuada de la pared. Los topes ya colocados garantizan una distancia mínima.

clase climática	Temperatura ambiente
SN	de +10 °C a +32 °C
SN/ST	de +10 °C a +38 °C
N	de +16 °C a +32 °C
ST	de +16 °C a +38 °C
T	de +16 °C a +43 °C

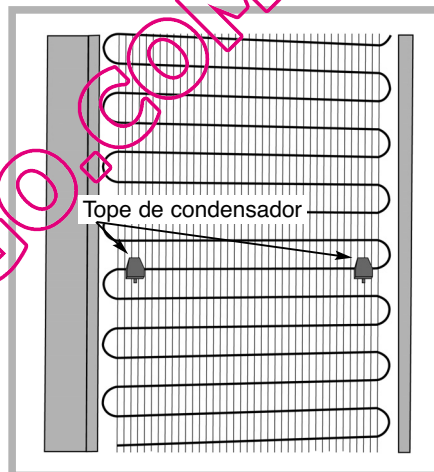

i Una vez instalado su aparato, ajuste las patas de manera que esté ligeramente inclinado hacia atrás, facilitará así el correcto cierre de la puerta.

⚠ Antes de colocar los alimentos, limpie el interior y el exterior de su aparato con bicarbonato de sodio disuelto en agua (1 cucharada sopera de bicarbonato para 4 litros de agua). No utilice alcohol, polvos abrasivos o detergentes que podrían estropear las superficies. Ver capítulo " Limpieza de su aparato " .

Conexión eléctrica

- Características del enchufe: 220-240 V con toma de tierra.
- No utilice adaptadores ni alargadores.
- Evite que el cable esté en contacto con el compresor.
- Evite que el cable quede atrapado debajo del frigorífico.

Funcionamiento y uso del frigorífico

Como regular la temperatura

- En condiciones normales, se recomienda seleccionar una temperatura aproximada de 4°C en el refrigerador y alrededor de -20°C en el congelador.
- Para la regulación de la temperatura utilice el panel de control, los valores numéricos están dados en °C.

ESPAÑOL



ADVERTENCIA: La temperatura del interior del frigorífico depende de:

- La temperatura ambiente.
- La ubicación del aparato.
- La frecuencia de apertura de las puertas.

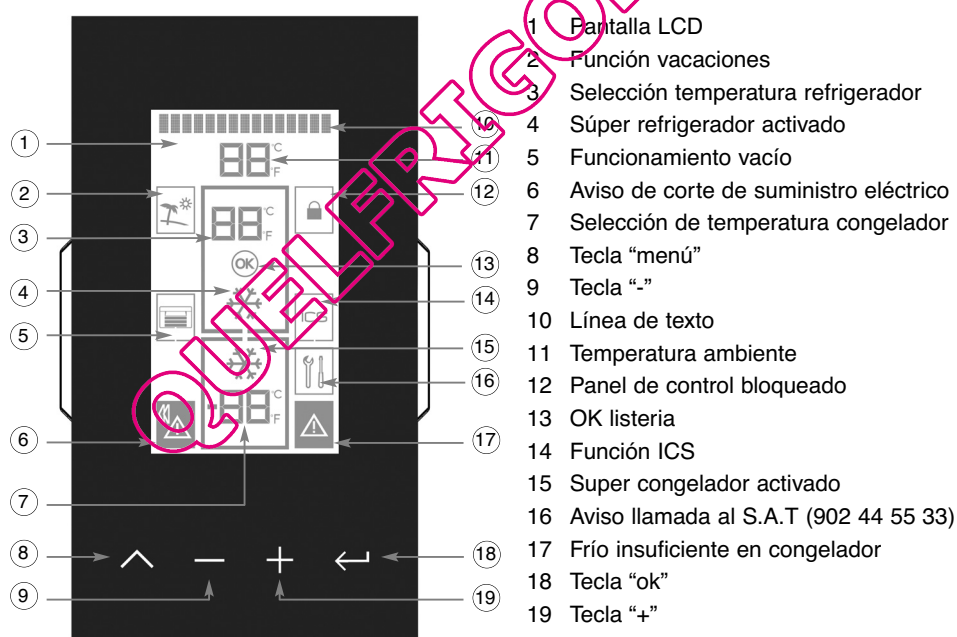
Panel de control:



Puesta en marcha y apagado del frigorífico

- Conectando por primera vez a la red eléctrica aparecerá en pantalla el siguiente esquema.
- Normalmente su frigorífico empezará a funcionar en el instante que lo enchufe a la red eléctrica, con la temperatura seleccionada. En la pantalla podrá ver lo siguiente:
(el icono  se encenderá pues el congelador está caliente).
- El encendido y apagado del aparato está relacionado con el recinto congelador, es decir, apagando el recinto congelador se desconecta todo el frigorífico, y encendiéndolo se enciende todo el aparato. Sin embargo, el recinto refrigerador es independiente, se puede parar al modo vacaciones cuando se desee.
- Siga los siguientes pasos para el encendido o apagado.
- Si desea conectar el aparato pulse la tecla , en la línea de texto aparece "SELECCIÓN DE T^{ap}" y debe estar parpadeando el marco inferior que hace referencia al recinto congelador. Utilizando las teclas + ó -, visualice la temperatura deseada y después pulse la tecla  para seleccionarlo. Para conectar el refrigerador los pasos a seguir son los mismos, con la diferencia de que el recinto de referencia es el superior.
- Para apagar el aparato pulse la tecla  sucesivamente, en la línea de texto aparece "SELECCIÓN DE T^{ap}" y debe estar parpadeando la temperatura del congelador. Utilice las teclas - ó + hasta que desaparezca la temperatura del congelador de la pantalla, después pulse la tecla .
- Después de poner en marcha el frigorífico, deberá configurarlo.
- Para acceder al menú de ajustes y configuración, se debe de hacer una pulsación larga (aprox. 5 seg.) en la tecla , e igualmente para salir del menú.
- Una vez dentro del menú, pulsando la tecla  se pasa de un parámetro de ajuste a otro. Los parámetros que se pueden ajustar son; IDIOMA, FECHA, HORA, ACTIVACIÓN AVISO DE CORTE DE SUMINISTRO ELÉCTRICO.

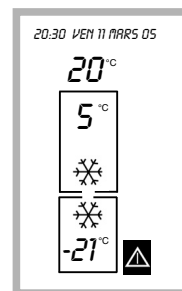



ESPAÑOL

Puesta en marcha y apagado del frigorífico

Significado de los símbolos y funciones que pueden aparecer en su pantalla

AJUSTES Y CONFIGURACION GENERAL DEL FRIGORIFICO

ESPAÑOL

	<p>Ajuste del idioma</p> <ul style="list-style-type: none"> • Para cambiar el idioma, pulse la tecla \leftarrow cuando en la línea de texto aparezca "IDIOMA". • Elija el idioma que quiera seleccionar utilizando las teclas + ó -. • Pulse la tecla \leftarrow para validar el idioma seleccionado.
01/01/06 10:01	<p>Ajuste de la fecha</p> <ul style="list-style-type: none"> • Para cambiar la fecha pulse la tecla \leftarrow cuando en la línea de texto aparezca "FECHA". • Primero ajuste el DÍA con las teclas - ó +, y pulse la tecla \leftarrow. • Después, ajuste el MES con las teclas - ó + y pulse la tecla \leftarrow. • Por último, ajuste el AÑO con las teclas - ó + y pulse la tecla \leftarrow. • Tenga en cuenta que en algunos idiomas el orden para ajustar el día, mes y año es diferente.
20:35	<p>Ajuste de la hora</p> <ul style="list-style-type: none"> • Para cambiar la hora, pulse la tecla \leftarrow cuando en la línea de texto aparezca "HORA". • Primero ajuste las HORAS con las teclas - ó +, y pulse la tecla \leftarrow. • Después, ajuste los MINUTOS con las teclas - ó +, y pulse la tecla \leftarrow.
	<p>Aviso de corte de suministro eléctrico</p> <ul style="list-style-type: none"> • Activando esta función, el aparato le avisa cuando sus alimentos congelados se hayan descongelado a causa de un corte de suministro eléctrico, independientemente si han vuelto a congelarse o no. • Para activarlo, pulse la tecla \leftarrow cuando en la línea de texto aparezca "ACTIVAR AVISO DE CORTE". • Si quiere desactivar estos mensajes de aviso, pulse la tecla \leftarrow cuando en la línea de texto aparezca "DESACTIVAR AVISO DE CORTE". • El aviso se dará parpadeando el icono  y en la línea de texto aparecerá "CORTE DE SUMINISTRO ELÉCTRICO". Para anular el aviso, pulse la tecla \wedge y en la línea de texto aparecerá "ANULAR AVISO DE CORTE", después pulse la tecla \leftarrow.

FUNCIONES DE AJUSTE HABITUALES

Para variar cualquiera de los parámetros de funcionamiento del aparato, siga las siguientes instrucciones.

	<p>Selección de la temperatura del refrigerador</p> <ul style="list-style-type: none"> • Pulsar la tecla \wedge. • En la línea de texto debe aparecer "SELECCIÓN DE Tª" y debe estar parpadeando la temperatura del refrigerador ó en su defecto el marco del recinto. • Utilizando las teclas - ó +, cambiar la temperatura y después pulsar la tecla \leftarrow para seleccionarlo. <p style="text-align: center;">1°C 2°C 3°C 4°C 5°C 6°C 7°C 8°C 9°C</p>
---	--

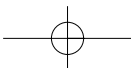

Puesta en marcha y apagado del frigorífico

Significado de los símbolos y funciones que pueden aparecer en su pantalla

FUNCIONES DE AJUSTE HABITUALES

	<p>Selección de la temperatura del congelador</p> <ul style="list-style-type: none"> • Pulsar la tecla \wedge sucesivamente. En la línea de texto debe aparecer "SELECCIÓN DE T^a" y debe estar parpadeando la temperatura del refrigerador ó en su defecto el marco del recinto. • Utilizando las teclas - ó +, cambiar la temperatura y después pulsar la tecla \leftarrow para seleccionarlo. Al apagar el congelador, también se apagará el refrigerador. <p style="text-align: center;"> OFF -17°C -18°C -19°C -20°C -21°C -22°C -23°C -24°C OFF </p>
	<p>Enfriamiento rápido refrigerador</p> <ul style="list-style-type: none"> • Si desea activarlo, pulse la tecla \wedge sucesivamente. En la línea de texto debe aparecer "ACTIVACIÓN ENFRIAMIENTO RÁPIDO" y debe estar parpadeando el icono . Pulse la tecla \leftarrow para activarlo. • Si estuviera activado, en la línea de texto aparecería "DESACTIVACIÓN ENFRIAMIENTO RÁPIDO" y debería pulsar la tecla \leftarrow para desactivarlo. • Activando esta función, la temperatura del refrigerador se regulará automáticamente al nivel más frío durante un periodo de 6 horas. • Esta función se desactivará automáticamente. • También se puede desactivar manualmente antes de las 6 horas.
	<p>Congelación rápida</p> <ul style="list-style-type: none"> • Si desea activarlo, pulse la tecla \wedge sucesivamente. En la línea de texto debe aparecer "ACTIVACIÓN CONGELACIÓN RÁPIDA" y debe estar parpadeando el icono . • Pulse la tecla \leftarrow para activarlo. • Si estuviera activado, en la línea de texto aparecería "DESACTIVACIÓN CONGELACIÓN RÁPIDA" y debería pulsar la tecla \leftarrow para desactivarlo. • Activando esta función, la temperatura del congelador se regulará automáticamente al nivel más frío durante un periodo de 52 horas. • Esta función facilita la congelación de los alimentos, se recomienda activarla 24 horas antes de cargar gran cantidad de alimentos. • Esta función se desactivará automáticamente, también se puede desactivar manualmente.
	<p>Frío insuficiente en el congelador</p> <ul style="list-style-type: none"> • Cuando la temperatura del congelador sea anormalmente alta, en la línea de texto aparecerá "FRÍO INSUFICIENTE CONGELADOR" mientras el icono parpadea y suena una alarma. • La alarma acústica puede desactivarse de forma manual activando la función "CONGELACIÓN RÁPIDA", el icono . • Al conectar por primera vez el aparato aparecerá el símbolo ya que la temperatura del congelador es elevada.

ESPAÑOL

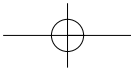







Puesta en marcha y apagado del frigorífico

Significación de los símbolos y funciones que pueden aparecer en su pantalla

ALARMAS

	<p>Función vacaciones</p> <ul style="list-style-type: none"> • Cuando su refrigerador no va a ser utilizado durante un período prolongado pero desea conservar alimentos en su congelador, usted puede activar esta función dejando la puerta del refrigerador cerrada. Su aparato mantendrá muy bajo consumo y no generará olores en su interior. • Si desea activarlo, pulse la tecla  sucesivamente. En la línea de texto debe aparecer "ACTIVACIÓN FUNCIÓN VACACIONES" y debe estar parpadeando el icono . • Pulse la tecla  para activarlo. • Al activarlo queda encendido el icono  y desaparecerá la temperatura del refrigerador. • Si estuviera activado, en la línea de texto aparecería "DESACTIVACIÓN FUNCIÓN VACACIONES" y debería pulsar la tecla  para desactivarlo apareciendo la Temperatura del refrigerador.
	<p>Puerta del refrigerador abierta</p> <ul style="list-style-type: none"> • Cuando se abre la puerta del refrigerador, parpadeará el marco del recinto y en la línea de texto aparecerá "PUERTA ABIERTA". • Si se mantiene la puerta abierta por más de 120 segundos, sonará una alarma. Dicha alarma se desconectará cerrando la puerta.
	<p>Puerta del congelador abierta</p> <ul style="list-style-type: none"> • Cuando se abre la puerta del congelador, parpadeará el marco del recinto y en la línea de texto aparecerá "PUERTA ABIERTA". • Si se mantiene la puerta abierta por más de 120 segundos, sonará una alarma. Dicha alarma se desconectará cerrando la puerta.
	<p>Funcionamiento defectuoso del frigorífico</p> <ul style="list-style-type: none"> • Si su frigorífico no está funcionando correctamente, en la línea de texto aparecerá "LLAMAR AL SAT" (902 44 55 33) y parpadeará el icono . Llame al servicio de asistencia técnica.
	<p>Función bloqueo</p> <ul style="list-style-type: none"> • Si desea bloquear el panel de control, haga una pulsación larga en la tecla , hasta que se encienda el icono . En el caso de que no realice ninguna operación en 90 seg. este se bloqueará automáticamente. Para desbloquearlo mantenga pulsado la tecla  hasta que se apague el icono.
	<p>Función ICS</p> <ul style="list-style-type: none"> • Su frigorífico está dotado de un filtro absorbedor, de un gas llamado etileno, que aumenta la duración de las frutas y verduras en el recinto portaverduras. • Si desea activar la función ICS, pulse la tecla  sucesivamente. En la línea de texto debe aparecer "ACTIVACIÓN ICS" y debe estar parpadeando el icono .

Puesta en marcha y apagado del frigorífico

- Pulse la tecla  para activarlo y el icono  quedará activado.
- Para desactivarlo, pulse la tecla  sucesivamente hasta que aparezca la línea de texto "DESACTIVACIÓN ICS" y el icono  parpadeando, para desactivar pulse  y el icono  desaparecerá.



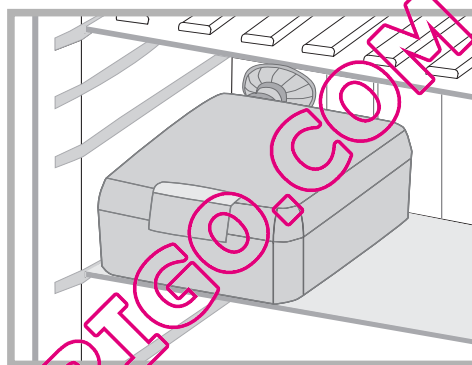
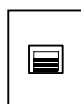

Función vacío

- Su frigorífico puede estar dotado de un sistema que permite conservar alimentos al vacío en el recipiente destinado a tal fin.
- Para activar esta función, únicamente deberá de colocar la caja de vacío en la posición indicada en la figura.



Automáticamente se activará el icono  con las barras horizontales parpadeando hasta que se consiga el vacío dentro de la caja. En el caso de que la caja no esté correctamente cerrada aparecerá el mensaje "ERROR RECINTO VACÍO" extraiga la caja y coloque la tapa de nuevo correctamente.

ATENCIÓN

-  La temperatura interna de su frigorífico depende estrechamente de la temperatura ambiente, de la frecuencia de apertura de las puertas, de la cantidad y de las temperaturas de los alimentos introducidos.
-  Las temperaturas que aparecen sobre la pantalla corresponden a las temperaturas solicitadas y no a las temperaturas reales.
-  Para visualizar las temperaturas reales de cada recinto pulsar las teclas - y + durante 3 segundos.
-  **Incluso cuando está apagada la pantalla, su aparato está siempre bajo tensión.**

Preparación de los alimentos a introducir en el frigorífico

Antes de introducir alimentos en su aparato:

Proteja correctamente los alimentos frescos: conservarán así aroma, color, contenido de humedad y frescor. De esta manera, evitará también que el sabor de algunos alimentos se transmita a otros.

Sólo verduras, fruta y lechugas pueden almacenarse sin proteger en el cajón de legumbres.

Deje enfriar los platos y bebidas calientes en el exterior del aparato. Quite los embalajes de cartón que envuelven los yogures.

Verifique bien la fecha límite de consumo indicada sobre los productos que ha comprado, no debe excederla.

Colocación de los alimentos en su frigorífico

⚠ La temperatura no es uniforme en el interior de su frigorífico. Ciertas zonas son más frías que otras y debe almacenar los alimentos según su naturaleza en la zona apropiada de su frigorífico para garantizar una correcta conservación.

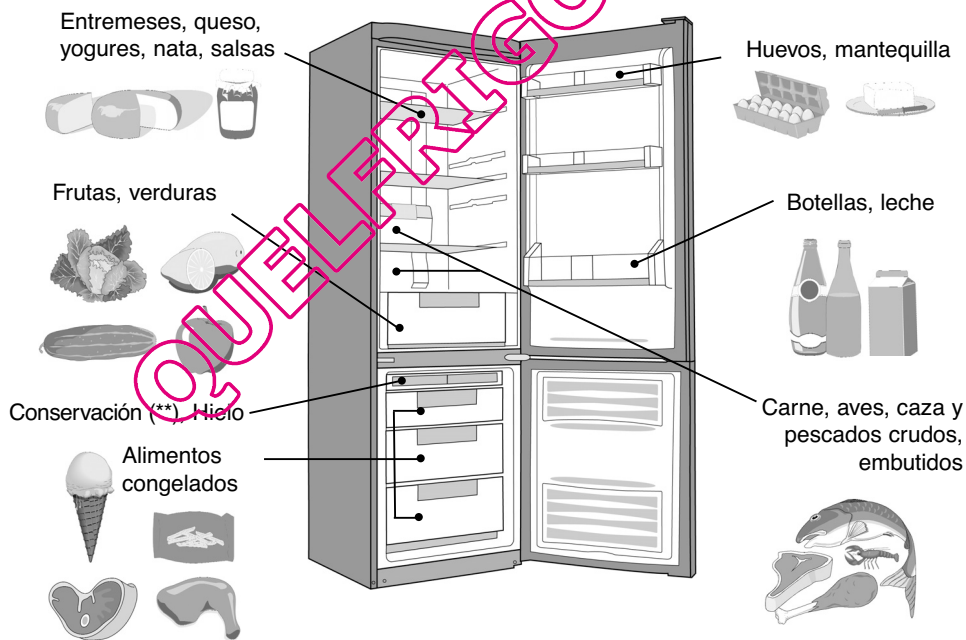

Colocación de los alimentos en su frigorífico

Deje espacio entre los alimentos para que el aire pueda circular libremente y para evitar cualquier contaminación entre los diferentes productos alimentarios.

No ponga los embalajes y los alimentos obstruyendo las salidas de aire de la columna de refrigeración.

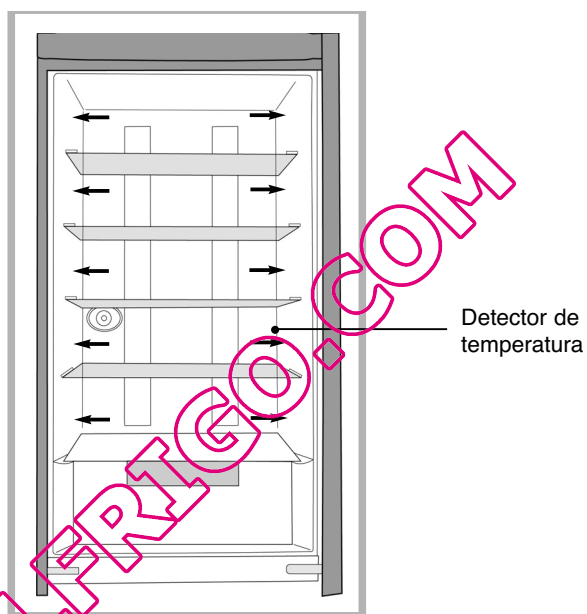

ESPAÑOL

No cubra totalmente con alimentos el detector de temperatura.

Productos congelados

Su aparato doméstico le permite **congelar** alimentos.

La **ultracongelación** es un proceso industrial más rápido y más intenso que la congelación doméstica. Los productos que compra en el comercio son ultracongelados.

Preparación de los alimentos para congelar

ESPAÑOL

⚠ La congelación no esteriliza. Resulta importante que prepare los alimentos que congele respetando algunas reglas simples de higiene: lávese las manos antes de tocar los alimentos, limpie los utensilios de cocina antes de utilizarlos de nuevo.

Sólo congele productos frescos y de calidad.

Remítase al cuadro "Guía de congelación de los alimentos" para saber qué productos puede congelar y cuanto tiempo puede conservarlos.

Limpie las frutas y las verduras antes de congelarlos para que conserven su color, aroma, sabor y vitaminas: sumérgalos unos instantes en agua hirviendo.

Reparta los alimentos en raciones. Estas se congelan más rápidamente y con mayor calidad.

Embale herméticamente los alimentos para evitar que pierdan su sabor o se sequen.

Para ello, utilice bolsas de plástico, films de polietileno, hojas de aluminio o recipientes adecuados para ello.

Si utiliza bolsas de plástico, comprimalas para echar el aire antes de cerrarlas herméticamente.

⚠ No ponga nunca botellas o accesorios que contengan líquidos en el congelador excepto si están llenos a 2/3 de su capacidad: la congelación dilata los líquidos y el recipiente podría reventar.

Apunte en cada embalaje:

- la fecha de congelación
- la fecha límite de consumo
- el tipo de alimento contenido
- el número de raciones contenidas

Si compra productos congelados, cójalos en el último momento de sus compras.

Verifique bien :

- que su embalaje no está estropeado
- que no estén cubiertos de una capa de hielo (esto significaría que han sido parcialmente descongelados)

Juntelos y protéjalos en una bolsa isotérmica o en papel de periódico, téngalos rápidamente, y colóquelos inmediatamente en congelador.

Respete la fecha límite de conservación indicada en el embalaje. Su aparato está dotado de un compartimento congelación ****, que le permite conservar productos ultracongelados ó congelar frescos de modo óptimo.

Colocación de los alimentos en su congelador

No ponga los alimentos frescos al lado de los que están ya congelados para evitar un aumento de la temperatura de estos.

El peso máximo de alimentos que puede congelar por 24 horas aparece en la placa de características (situada en el interior de la parte frigorífica de su aparato, en el tabique izquierdo abajo) bajo la denominación: "CAPACIDAD DE CONGELACIÓN/ FREEZING CAPACITY (kg/24h)".

Congelación rápida

La función "Congelación rápida" permite bajar rápidamente la temperatura del congelador al máximo para congelar más rápidamente una gran cantidad de alimentos frescos (ver "puesta en servicio y ajuste del aparato").

Puede colocar los alimentos para congelar en todos los compartimientos de su congelador indicados.

Los alimentos deben ser congelados totalmente lo más rápidamente posible para que conserven sus vitaminas su valor nutritivo, su aspecto y su sabor.

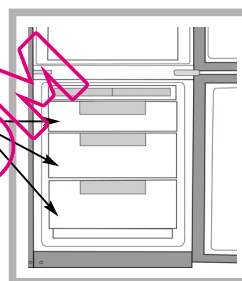

ESPAÑOL

Descongelación de los alimentos

Puede descongelar alimentos de cinco maneras diferentes:

- poniéndolos varias horas en la parte frigorífica de su aparato
- dejándolos descongelarse a temperatura ambiente
- en el horno tradicional a muy baja temperatura (40/50°C)
- en el horno microondas
- cociniéndolos directamente

La descongelación en el frigorífico es el método más lento pero el más seguro.

Nunca vuelva a congelar alimentos que han sido descongelados, incluso parcialmente, sin haberlos previamente cocinados.

Le desaconsejamos llevar directamente a la boca productos apenas sacados del congelador (helados, hielo...): ya que están a una temperatura muy baja y podría sufrir quemaduras de frío en la boca. Evite tocar alimentos congelados con las manos mojadas: podrían quedarse pegadas. Le aconsejamos descongelar sólo sus alimentos para un uso inmediato.

Descongelación automática de su congelador

La descongelación de la parte congelador de su aparato es completamente automático.

El agua de la descongelación va hacia una bandeja de desagüe, colocada sobre el compresor.

El calor desprendido por el compresor hace evaporar el contenido de esta bandeja.

Mantenimiento de su aparato

⚠ Antes de cualquier operación de mantenimiento, desenchufe su aparato. No tire del cable de alimentación, agarre directamente de la clavija.

ESPAÑOL

LIMPIEZA DE SU APARATO

⚠ Le aconsejamos para una mejor higiene y una conservación de los alimentos con toda seguridad, limpiar y desinfectar regularmente su aparato.

Quite todos los productos que contiene su aparato. Póngalos en bolsas isotérmicas o embáuelos en papel de periódico y póngalos en un lugar fresco.

Limpie el interior y el exterior de su aparato con bicarbonato de sodio disuelto en agua (1 cucharada sopera para 4 litros de agua). No utilice alcohol, polvos abrasivos o detergentes que podrían dañar las superficies.

⚠ No utilice limpiador de chorro de vapor alta presión. El vapor podría dañar las superficies y los circuitos eléctricos. Estaría expuesto a un riesgo de electrocución.

Aclare con agua, limpie con un trapo.

No olvide, de vez en cuando, limpiar el condensador que se encuentra en la parte trasera del aparato (ver Capítulo "Descripción de su aparato"). Para ello, utilice un pincel seco o, aún mejor, su aspirador.

Vuelva a enchufar su aparato, ajuste si es necesario la temperatura del frigorífico como se indica en el capítulo "Ajuste de la temperatura de su frigorífico" y pulse sobre la tecla "congelación rápida".

Espera 3/4 de hora antes de volver a colocar los alimentos en su aparato.

Después de 24h, puede desconectar la "congelación rápida", si no lo hace la función se desconectará automáticamente a las 52h.

Mantenimiento de su aparato

Cambio de la lámpara

Herramientas necesarias:

Destornillador con punta de estrella.

Desenchufe su aparato de la red eléctrica.

1. Quite el tapón del tornillo de la parte inferior de la columna de refrigeración.

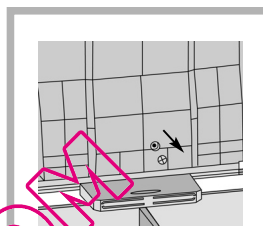

2. Quite la carcasa de plástico con un movimiento hacia arriba y hacia la parte exterior del aparato.

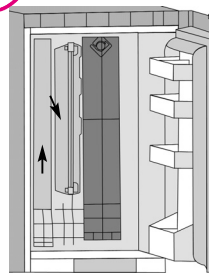

3. Libere la lámpara de neón de los puntos de amarre y suelte los casquillos de conexión eléctrica de los extremos.

4. Cambie la lámpara por otra de las mismas características (15w) y proceda al montaje de forma inversa a la que se describe en el punto 3.

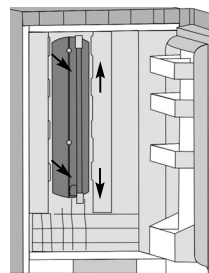

5. Monte la carcasa de plástico y coloque el tornillo de la parte inferior de la columna. Coloque el tapón del tornillo.

Vuelva a enchufar el aparato.

ESPAÑOL

Ruidos, y pequeñas averías

Ruidos de funcionamiento considerados normales

Para que la temperatura elegida sea constante, su aparato pone en marcha regularmente su motor. Los ruidos resultantes son ruidos de funcionamiento totalmente normales, disminuyen automáticamente en cuanto su frigorífico ha alcanzado la temperatura deseada. Estos ruidos son los siguientes :

RUIDO	CAUSA
Zumbidos	Proceden del motor. Estos zumbidos pueden ser brevemente más fuertes cuando se arranca el motor
Gorgoteos ó zumbidos ligeros	Proceden de la circulación del fluido de refrigeración en las tuberías de su frigorífico
Clic	Siempre se perciben cuando se inicia el termostato o cuando se para el motor
Ruido de fondo ligero	El aparato está equipado con un ventilador. El aire que circula en el interior del aparato genera un pequeño ruido de fondo.

Molestias o pequeñas averías

Algunos incidentes pueden ocurrir durante la utilización de su aparato. Antes de llamar el servicio técnico, verifique mediante el manual, si lo puede revisar usted mismo :

INCIDENTE	CONSEJO
Las paredes exteriores están calientes	- es totalmente normal, evita que se forme vaho al exterior de su aparato
La congelación de ciertos alimentos no es completa	- resulta totalmente normal que los alimentos que contienen mucha azúcar, grasa o alcohol no estén totalmente congelados y siguen parcialmente blandos (helados, zumos...)
Las carnes congeladas presentan rayas blancas	- verifique que la regulación de su aparato está bien ajustado y no está sobre una temperatura demasiado baja (ver capítulo "Ajuste de la temperatura de su frigorífico ") - verifique que no ha conservado estas carnes demasiado tiempo en el congelador mediante la tabla que encontrará en el capítulo "Guía de congelación de los alimentos "

Solución de problemas

PROBLEMA	CAUSA	SOLUCIÓN
El frigorífico no funciona.	<ul style="list-style-type: none"> - El enchufe no está conectado. - No llega corriente eléctrica al enchufe por haberse fundido el fusible o por haber saltado el limitador automático de potencia. - Mandos de conexión no activados. 	<ul style="list-style-type: none"> - Conecte el enchufe. - Cambie el fusible o vuelva a conectar el limitador automático de potencia. - Activar mandos.
El frigorífico vibra.	<ul style="list-style-type: none"> - El frigorífico está mal nivelado. 	<ul style="list-style-type: none"> - Nivélelo con los pies niveladores.
El frigorífico o congelador enfría poco.	<ul style="list-style-type: none"> - La selección de temperatura se encuentra en una posición caliente. - Se ha dejado la puerta mal cerrada o se ha abierto con mucha frecuencia. - Se ha taponado el espacio entre el frigorífico y el suelo o el techo del frigorífico. - El frigorífico está expuesto directamente a los rayos solares o a una fuente de calor. - Alimentos introducidos en gran cantidad. 	
El compresor funciona continuamente	<ul style="list-style-type: none"> - Las puertas no están correctamente cerradas. - Las puertas están abiertas a menudo. - Los alimentos han sido recientemente introducidos. - Temperatura seleccionada muy fría. 	<ul style="list-style-type: none"> - Cierre la puerta correctamente. Evite abrir frecuentemente la puerta. - Espere a que el aparato vuelva a la normalidad. - Seleccione una temperatura menos fría.
La puerta no cierra	<ul style="list-style-type: none"> - El aparato no está correctamente nivelado. - Las puertas han sido cerradas violentamente. - Algún producto del interior hace de tope. 	<ul style="list-style-type: none"> - Nivele el aparato correctamente. - Cierre las puertas con suavidad. - Sitúe este producto en un lugar adecuado.
Olor en el interior del frigorífico.	<ul style="list-style-type: none"> - Algunos alimentos transmiten olor al frigorífico. 	<ul style="list-style-type: none"> - Envuelva los alimentos, tápelos correctamente.
Los alimentos se secan.	<ul style="list-style-type: none"> - Los alimentos no están envueltos adecuadamente. 	<ul style="list-style-type: none"> - Envuelva los alimentos o tápelos correctamente.
La lámpara del refrigerador no enciende.	<ul style="list-style-type: none"> - La lámpara está mal colocada. - La lámpara está fundida. - El enchufe no está conectado a la toma de corriente. - No llega corriente eléctrica al enchufe por haberse fundido el fusible o por haber saltado el limitador automático de potencia. 	<ul style="list-style-type: none"> - Coloquela correctamente. - Cambie la lámpara según se indica en el manual. - Conecte el enchufe. - Cambie el fusible o vuelva a conectar el limitador automático de potencia.

ESPAÑOL

Llamada al servicio de asistencia técnica

- Lea atentamente el manual y si no ha podido solucionar el problema llame al servicio de asistencia técnica.
- La dirección y el número de teléfono más cercano a su domicilio figura en el índice de oficinas de servicio técnico oficial que suministramos con el aparato o bien en la guía telefónica de su ciudad.
- Para facilitar las tareas al servicio de asistencia técnica, les deberá facilitar los siguientes datos.
 - Modelo del frigorífico.
 - Referencia del frigorífico.
 - Fecha de compra.
 - Descripción del problema.
 - Dirección y teléfono de su vivienda.

Especificaciones

DIMENSIONES			
Altura (mm)	A	1860	2010
Anchura (mm)	B	600	600
Con puerta abierta (mm)	C	1150	1150
Fondo (mm)	D	610	610

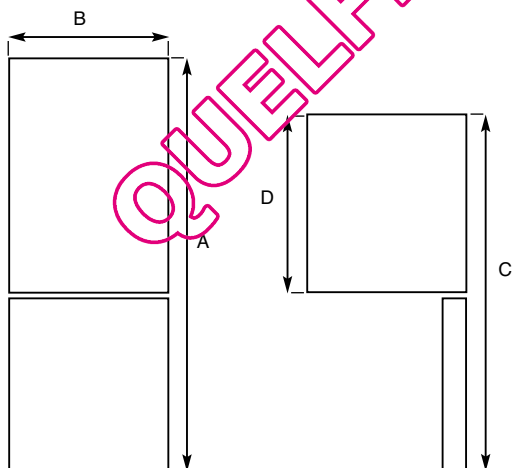

**ESTOS APARATOS CUMPLEN
CON LAS DIRECTIVAS CEE
73/23, 93/68, 89/336
92/75, 96/57, 94/2
86/594, 2002/72**

Servicio postventa

Las intervenciones que requiera el aparato deberán ser efectuadas:

- por el vendedor
- o por cualquier profesional cualificado depositario de la marca.

Al llamar, mencione la referencia completa del aparato (modelo, tipo y número de serie). Estos datos figuran en la placa de identificación situada en el interior del refrigerador.

REFRIGERADOR/CONGELADOR REFRIGERATOR/FREEZER REFRIGÉRATEUR/CONGÉLATEUR		DE DIETRICH	
		FULL NO FROST	
CLASE SN CLASS CLASSE	MODELO MODELE MODEL	TIPO / TYPE	
	DRC185NF		
220 V / 230 V - 50 HZ		85 W	
PODER DE CONGELACION FREEZING CAPACITY POUVOIR DE CONGELACION		CONSUMO DE ENERGIA POWER CONSUMPTION CONSOMMATION D'ENERGIE	
13 KG/24H		0,75 kWh/24h	
		RUIDO DE FUNCIONAMIENTO RUNNING NOISE BRUIT DE MARCHÉ	
		42 DB(A)	
VOLUMEN VOLUME	TOTAL	CONGELADOR FREEZER CONGÉLATEUR	REFRIGERADOR REFRIGERATOR REFRIGÉRATEUR
BRUTO GROSS BRUT	331 L	88 L	243 L
UTIL STORAGE NET	311 L	69 L	242 L
N. CODIGO 904580038		N. SERIE 073061322	
		R600A REFRIGERADOR 11 g REFRIGÉRATEUR g	



ESPAÑOL

Brandt Appliances - SAS au capital de 10.000.000 euros, RCS Nanterre sous le n° 440 302 347

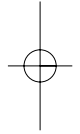
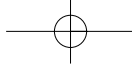

QUELFRIGO.COM

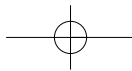





Índice

1 Segurança e ambiente	
• Conselhos de segurança	59
• Respeito do ambiente e poupança de energia	60
• PROTECCIÓN antibacterias	60
2 PROTECÇÃO anti bactérias	
• NO FROST: descrição e funcionamento	62
3 Como efectuar a primeira instalação	
• Substituição do sentido de abertura das portas	63
• Instalação do seu aparelho	65
• Ligação eléctrica	65
4 Como utilizar o frigorífico	
• Arranque e regulação do aparelho	66
• Preparação dos alimentos a introduzir no frigorífico	72
• Colocação dos alimentos no frigorífico	72
5 Como utilizar o congelador	
• Produtos congelados	74
• Preparação dos alimentos para congelar	74
• Colocação dos alimentos no congelador	75
• Congelação rápida	75
• Descongelação dos alimentos	75
• Descongelação automática do congelador	75
6 Manutenção do aparelho	
• Limpeza do frigorífico	76
• Substituição da lâmpada	77
7 Ruídos e pequenas avarias	
• Ruídos de funcionamento considerados normais	78
• Pequenas avarias	78
8 Solução dos problemas	
• Solução dos problemas	79
• Chamada ao serviço de assistência técnica	80
• Especificações	80
• Serviço pós venda	81

Esta guia de instalação e utilização do frigorífico-congelador é válida para vários modelos. Podem-se produzir ligeiras diferenças entre o seu electrodoméstico e a descrição apresentada.

Nas instruções encontrará a seguinte simbologia:

-  Respeitar obrigatoriamente as instruções de segurança.
-  Perigo de inflamação de um gás.
-  Perigo eléctrico.
-  Conselhos e informação importantes.

De Dietrich 

Estimado cliente,

Acaba de comprar um **frigorífico-congelador DE DIETRICH** e queremos agradecê-lo.

As nossas equipas de pesquisa desenharam para si esta nova geração de aparelhos que, pela sua qualidade, estética, as suas funções e desenvolvimento tecnológico, constitui uma gama de produtos excepcionais, expoentes do nosso saber.

O seu novo frigorífico-congelador **DE DIETRICH** vai-se integrar com harmonia na sua cozinha, com os melhores resultados de conservação de alimentos e facilidade de uso. Quisemos oferecer-lhe um produto óptimo.

Também encontrará na gama de produtos **DE DIETRICH** uma ampla selecção de fornos, fornos microondas, placas de cocção, exaustores, máquinas de lavar e lava-louças, que poderá coordenar com o seu novo frigorífico-congelador **DE DIETRICH**.

Pode visitar a nossa página Web www.dedietrich.pt donde encontrará as últimas inovações e muitas outras informações úteis para si.

DE DIETRICH **Os novos objectos de valor**

Com o fim de melhorar constantemente os nossos produtos, reservamo-nos o direito de fazer modificações nas características técnicas, funcionais ou estéticas vinculadas com os avances técnicos.



Importante:

Antes de arrancar o aparelho, leia atentamente este manual de instalação e utilização para se familiarizar, o mais rapidamente possível com o funcionamento.

www.dedietrich.pt

Conselhos de segurança

Este aparelho, está destinado a um uso exclusivamente doméstico e foi concebido para conservar e congelar alimentos.

⚠ Respeite imperativamente os conselhos seguintes. Não aceitaremos nenhuma responsabilidade nem garantia se não se respeitarem estas recomendações, já que de outro modo podem ocorrer danos materiais ou pessoais.

O seu aparelho deve de ser instalado, fixado se for necessário, e ser utilizado conforme às instruções deste manual de instalação e de uso, para evitar qualquer dano e perigos devidos a uma instalação incorrecta.

Se o aparelho foi transportado em posição horizontal, coloque-o verticalmente e espere duas horas antes de o ligar. Uma pequena quantidade de óleo pode-se ter deslocado no circuito de refrigeração e deve deixar o tempo suficiente para que volte ao compressor antes de ligar o aparelho, senão pode deteriorá-lo.

Se o seu aparelho estiver dotado de rodas, lembre-se que elas só servem para facilitar pequenos movimentos. Não o desloque num trajecto comprido.

Efectue a primeira limpeza (ver capítulo "Instalação do aparelho") antes de ligar o aparelho à rede eléctrica.

Antes de qualquer operação de manutenção, desligue o aparelho. Não puxe o fio de alimentação senão directamente a tomada.

Não ponha nunca recipientes que contenham líquidos no congelador excepto se estiverem a 2/3 da sua capacidade máxima: a congelação dilata os líquidos e o recipiente pode explodir.

Não utilize aparelhos eléctricos no interior dos compartimentos destinados à conservação dos alimentos congelados, salvo recomendação contrária do fabricante. Não deixe as crianças brincarem com o aparelho, afaste os animais domésticos. Os aparelhos velhos devem de ser inutilizados.

Desligue e corte o fio de alimentação a rás do aparelho. Procure inutilizar o fecho da porta ou desmonte a porta para evitar por exemplo, que fique fechado dentro do frigorífico uma criança ou um animal.

Em caso de incidentes que não se possam resolver com estes conselhos (ver capítulo "Ruídos, incómodos ou avarias pequenas"), chame unicamente os centros de serviço pós venda autorizados ou um profissional qualificado.

⚠ O circuito de refrigeração do aparelho contém isobutano como refrigerante (R600a), um gás natural não contaminante mas inflamável.

Durante o transporte e a instalação do aparelho, verifique que nenhum componente do circuito de refrigeração está danificado. Em caso de dano, mantenha o aparelho afastado de chamas e de qualquer fonte de calor e ventile a habitação onde está o aparelho.

Ambiente e poupança de energia

Para limitar o consumo eléctrico do aparelho:

- Deve ser instalado num lugar apropriado (ver capítulo "Instalação do aparelho").
- Mantenha as portas abertas o menor tempo possível. Não introduza alimentos quentes no frigorífico ou no congelador, em particular sopas ou preparações que liberem uma grande quantidade de vapor.
- Controle periodicamente as juntas das portas e verifique que se fecham sempre de um modo eficaz. Se não for o caso, dirija-se ao seu serviço pós venda.
- Para conseguir um consumo mínimo de energia, desactive a função ICS como indicado na página 71.

Em conformidade com as disposições legislativas mais recentes em matéria de protecção e de respeito do ambiente, o aparelho não contém C.F.C., senão um gás refrigerante chamado R600a. O tipo exacto de gás refrigerante utilizado no aparelho aparece claramente indicado na placa de características que se encontra no interior do seu frigorífico, na parte inferior do lateral.

O R600a é um gás não contaminante que não é nocivo para a camada do ozono e cuja contribuição ao efeito estufa é quase nula.

PROTECÇÃO DO MEIO AMBIENTE



Os materiais utilizados para a embalagem deste aparelho são recicláveis. Participe na sua reciclagem, contribuindo deste modo a conservar o meio ambiente, tirando-os nos contentores municipais previstos para estes materiais. O aparelho também contém materiais recicláveis que levam um logótipo indicando que os aparelhos que se tiram não devem ser misturados com outros resíduos. Actuando desta maneira, a reciclagem dos aparelhos que organiza o seu fabricante será efectuada nas melhores condições possíveis e conforme à directiva europeia 2002/96/CE sobre os resíduos de equipamentos eléctricos e electrónicos. Consulte a sua câmara municipal ou o seu vendedor para saber onde se encontram os pontos de retirada de aparelhos velhos, mais próximos do seu domicílio.

Agradecemos a sua colaboração para a protecção do meio ambiente.

PROTECÇÃO ANTI BACTÉRIAS

Trata-se de um revestimento específico sobre as paredes interiores do seu frigorífico composto de iões de prata que impedem às bactérias desenvolverem-se.

O revestimento anti bactérias não necessita nenhum tratamento particular e fica activo durante toda a vida do aparelho.

No entanto, deve limpar o aparelho regularmente. Ver capítulo "limpeza do aparelho".



Descrição do aparelho

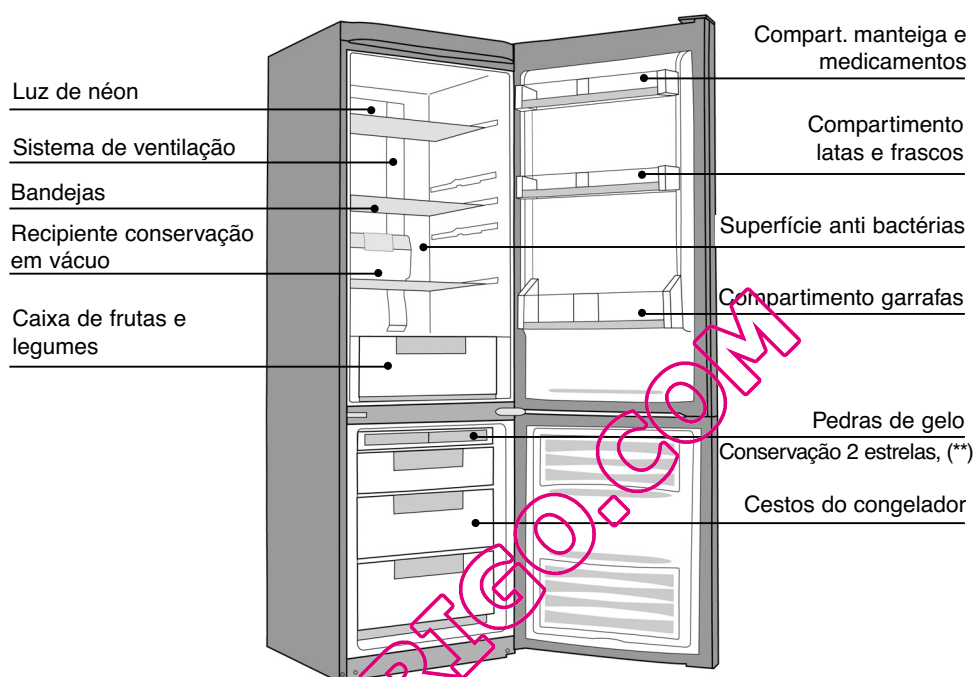

* segundo os modelos

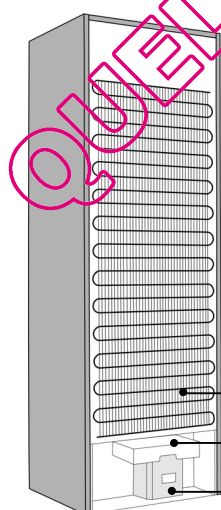

i Este manual de instalação e de uso do seu frigorífico-congelador é válido para vários modelos.

No entanto, pode haver pequenas diferenças de detalhes e de equipamentos, entre o seu aparelho e as descrições apresentadas.

Condensador

Bandeja de evaporação

Compressor

NO FROST: Descrição e funcionamento

Aparelho desenhado e construído para evitar que se acumule o gelo no interior.

Dotado de um dispositivo que elimina automaticamente o gelo e a água que se depositam na bandeja de evaporação donde se evapora.

i Não precisa de fazer nenhuma operação para tirar o gelo.

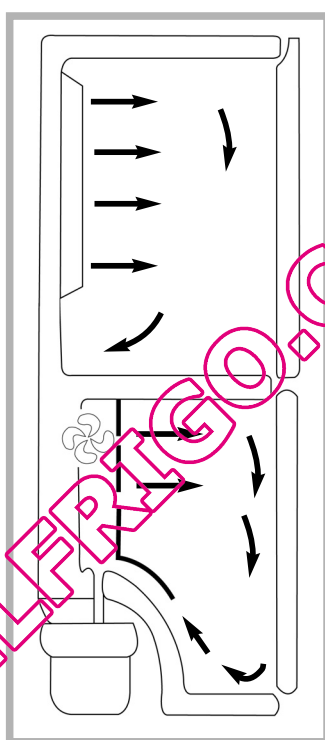

PORTUGUÊ

Modificação do sentido de abertura das portas

FERRAMENTAS NECESSÁRIAS:

- Chave de parafusos com ponta de estrela e outro com ponta plana.

OPERAÇÕES QUE DEVE REALIZAR:

1. Desconecte o frigorífico da rede eléctrica e tire tudo o que está na contra porta.
2. Retire a cobertura da charneira superior.
3. Solte os parafusos da charneira superior
4. Levante a charneira e a cápsula de giro com uma chave de parafusos de ponta plana.
5. Desconecte a ligação carregando no rebordo do conector com uma chave de parafusos de ponta plana.
6. Retire a porta do frigorífico levantando-a para cima.
7. Desmonte o porta-comandos do armário com a chave de parafusos de ponta plana fazendo alavanca nas marcas destinadas para isso.
8. Faça um entalhe com uma ferramenta cortante para a passagem do fio no lado contrário, na zona indicada do porta-comandos.
9. Monte outra vez o porta-comandos passando o fio pelo entalhe.

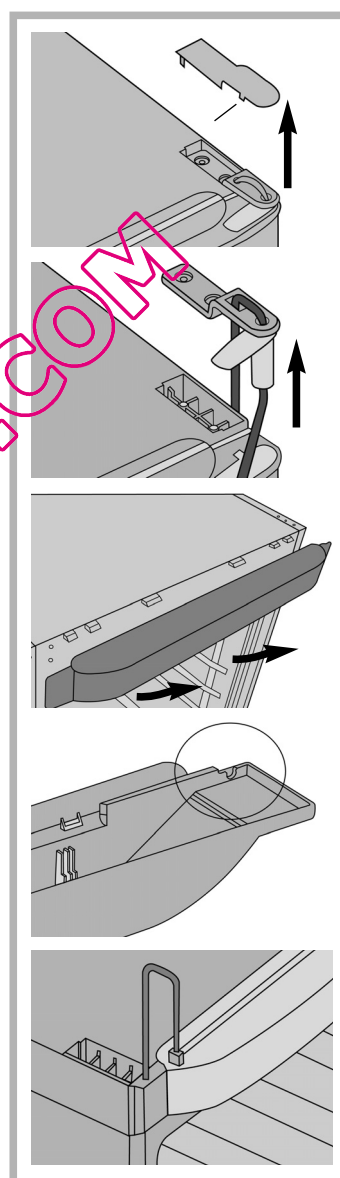

PORTUGUÊ

Modificação do sentido de abertura das portas

10. Tire a cobertura dos parafusos da charneira central, e solte os parafusos que a sujeitam.
11. Quando se soltarem os parafusos, desloque a porta do congelador para cima para ficar livre.
12. Retire a charneira inferior do seu lugar.
13. Mude a posição do eixo na charneira inferior e coloque-a no lado oposto.
14. Mude os punhos laterais para a posição oposta soltando previamente a tampa superior no caso do tirador superior e a tampa inferior na porta inferior.
15. Inverta a posição dos auto fechos no lado oposto da porta, passando o do congelador para o frigorífico.
16. Coloque a porta do congelador e aparafuse a charneira central.
17. Coloque a porta do frigorífico.
18. Introduza o fio pela charneira superior e a cápsula de giro e ligue-o ao conector da porta.
19. Aparafuse a charneira superior e ponha a cobertura da mesma.

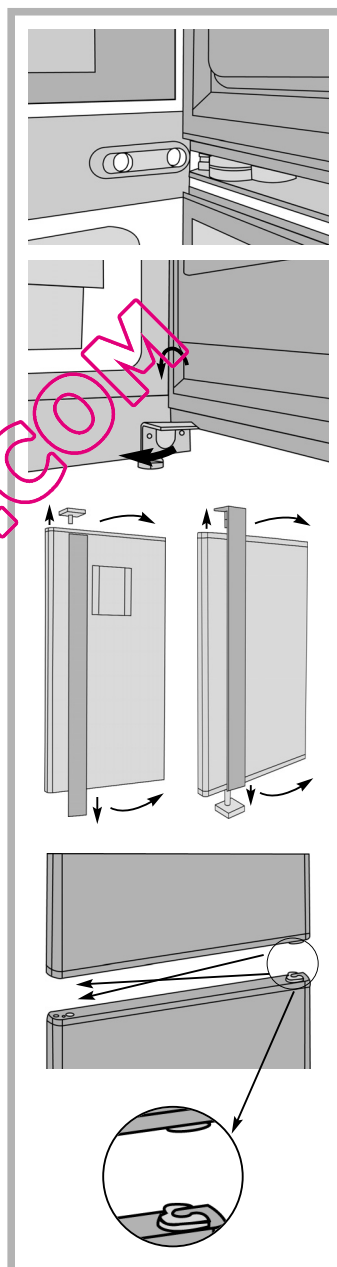

Instalação do aparelho

⚠ Com uma instalação correcta do aparelho respeitando as prescrições deste "manual de instalação e de uso" poderá conservar os seus alimentos em boas condições e com um consumo de energia optimizado.

- Coloque o aparelho num lugar seco e ventilado.
- Evite colocá-lo numa varanda, já que o calor excessivo no verão e o frio no inverno poderiam impedir o funcionamento correcto do aparelho, e até danificá-lo.
- Não o instale ao lado de uma fonte de calor, como um forno ou um radiador, por exemplo.
- O aparelho foi concebido para um funcionamento óptimo a uma certa temperatura ambiente. Quer dizer que foi concebido para uma "classe climática" particular. Esta classe climática aparece claramente na placa de características situada no interior do seu frigorífico, na parte inferior do lateral esquerdo. Fora destas temperaturas, o rendimento do aparelho pode diminuir.
- Mantenha uma distancia mínima entre o frigorífico e os outros móveis, para permitir uma circulação de ar por todos os lados.
- Coloque o aparelho a uma distância adequada da parede. Os topes que estão colocados garantem uma distância mínima.

Classe climática	Temperatura ambiente
SN	de +10 °C a +32 °C
SN/ST	de +10 °C a +38 °C
N	de +16 °C a +32 °C
ST	de +16 °C a +38 °C
T	de +16 °C a +43 °C

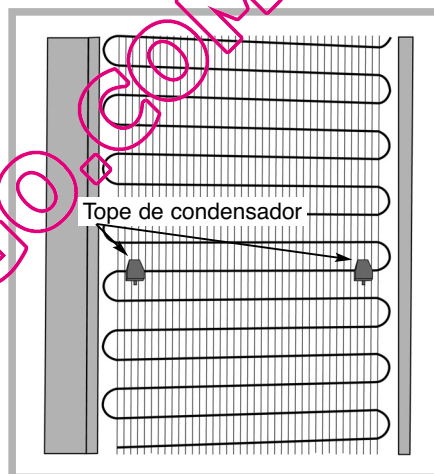

i Uma vez instalado o aparelho, regule as patas, para que esteja ligeiramente inclinado para atrás e facilitar assim o correcto fecho da porta.

⚠ Antes de colocar os alimentos, limpe o interior e o exterior do aparelho com bicarbonato de sódio dissolvido em água (1 colher de sopa de bicarbonato para 4 litros de água). Não utilize álcool, nem pós abrasivos, nem detergentes, já que estes produtos podem estragar as superfícies. Ver capítulo " Limpeza do aparelho " .

Ligação eléctrica

- Características da tomada: 220-240 V com tomada de terra.
- Não utilize adaptadores nem extensões.
- Evite que o fio esteja em contacto com o compressor.
- Evite que o fio fique entalado por baixo do frigorífico.

Funcionamento e uso do frigorífico

Como regular a temperatura

- Em condições normais, recomenda-se seleccionar uma temperatura aproximativa de 4°C no frigorífico e aproximadamente de -20°C no congelador.
- Para a regulação da temperatura utilize o painel de controlo; os valores numéricos estão indicados em °C.

ADVERTÊNCIA: a temperatura do interior do frigorífico depende do seguinte:

- da temperatura ambiente.
- da situação do aparelho.
- da frequência de abertura das portas.

PORTUGUÊ



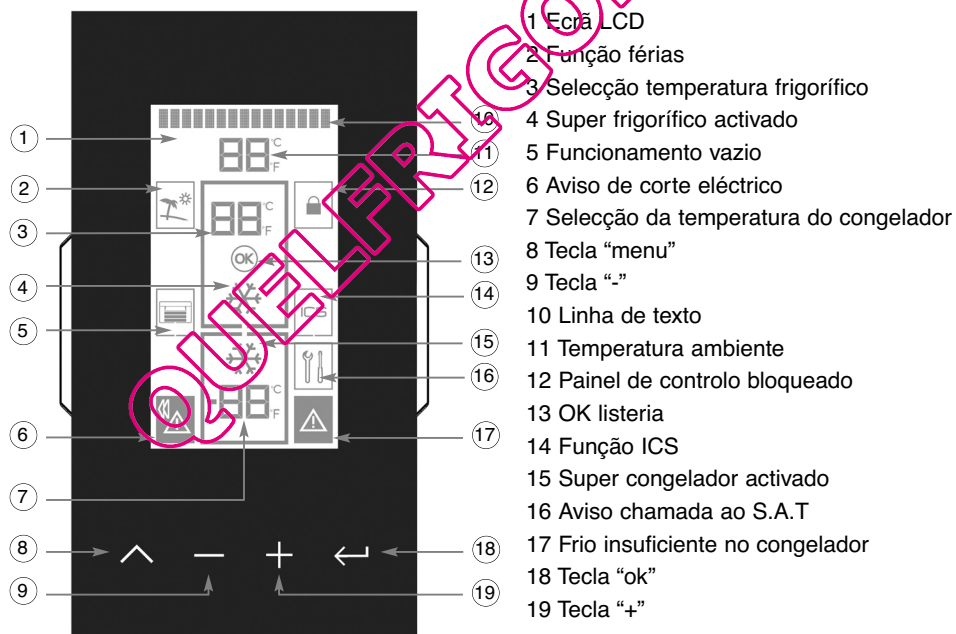



Painel de controlo:

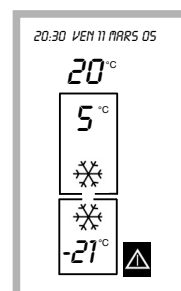

Para arrancar e apagar o frigorífico

- Quando se liga o aparelho pela primeira vez à electricidade, aparece no ecrã o seguinte esquema.
- Normalmente o seu frigorífico vai começar a funcionar imediatamente quando o ligar à electricidade, com a temperatura seleccionada. No ecrã poderá ver o seguinte:
(o ícone  acende-se porque o congelador está quente).





- O acendimento e apagamento do aparelho está relacionado com o congelador, quer dizer, que apagando a câmara do congelador desliga-se todo o frigorífico e quando se acende, acende-se todo o aparelho. No entanto, a câmara do frigorífico é independente e pode-se parar com o modo férias quando se quiser.
- Siga os seguintes passos para acender ou apagar.
 - Se quiser ligar o aparelho pulse a tecla  na linha de texto aparece "SELECÇÃO DE Tª" e deve estar a piscar o quadro inferior que faz referência à câmara congeladora. Utilizando as teclas + ou -, visualiza-se a temperatura desejada, depois pulse a tecla  para seleccionar. Para conectar o frigorífico os passos a seguir são os mesmos, salvo que a câmara de referência é a superior.
 - Para apagar o aparelho pulse a tecla  na linha de texto aparece "SELECÇÃO DE Tª" e deve de estar a piscar a temperatura do congelador. Utilize as teclas - ou + até desaparecer a temperatura do congelador do ecrã, depois pulse a tecla .
- Depois de arrancar o frigorífico, será preciso configurá-lo.
- Para aceder ao menu de regulações e configuração, faça uma pulsação larga (aprox. 5 s.) na tecla  e igualmente para sair do menu.
- Uma vez dentro do menu, pulsando a tecla  passa-se de um parâmetro de regulação a outro. Os parâmetros que se podem ajustar são: IDIOMA, DATA, HORA, ACTIVAÇÃO AVISO DE CORTE DE ELECTRICIDADE.

Para arrancar e apagar o frigorífico

Significação dos símbolos e funções que podem aparecer no ecrã

REGULAÇÕES E CONFIGURAÇÃO GERAL DO FRIGORIFICO

	<p>Regulação do idioma</p> <ul style="list-style-type: none"> • Para mudar o idioma, pulse a tecla \leftarrow quando na linha de texto aparecer "IDIOMA". • Escolha o idioma que quiser seleccionar utilizando as teclas + ou -. • Pulse a tecla \leftarrow para validar o idioma seleccionado.
01/01/06 10:01	<p>Regulação da data</p> <ul style="list-style-type: none"> • Para mudar a data pulse a tecla \leftarrow quando na linha de texto aparecer "DATA". • Primeiro regule o DIA com as teclas - ou +, e pulse a tecla \leftarrow • Depois, regule o MÊS com as teclas - ou + e pulse a tecla \leftarrow • Por último, regule o ANO com as teclas - ou + e pulse a tecla \leftarrow • Tenha em conta que para certos idiomas a ordem para ajustar o dia, o mês e o ano é diferente.
20:35	<p>Regulação da hora</p> <ul style="list-style-type: none"> • Para mudar a hora, pulse a tecla \leftarrow quando na linha de texto aparecer "HORA". • Primeiro regule as HORAS com as teclas - ou +, e pulse a tecla \leftarrow • Depois, regule os MINUTOS com as teclas - ou +, e pulse a tecla \leftarrow
	<p>Aviso de corte de electricidade</p> <ul style="list-style-type: none"> • Activando esta função, o aparelho avisa quando os alimentos congelados estão descongelado devido a um corte de electricidade, independentemente de se voltarem a congelar-se ou não. • Para o activar pulse a tecla \leftarrow quando na linha de texto aparecer "ACTIVAR AVISO DE CORTE" • Se quiser desactivar estas mensagens de aviso, pulse a tecla \leftarrow quando na linha de texto aparecer "DESACTIVAR AVISO DE CORTE" • O ícone  pisca para dar aviso e na linha de texto aparece "CORTE DE FORNECIMENTO ELÉCTRICO". Para anular o aviso, pulse a tecla \wedge e na linha de texto aparece "ANULAR AVISO DE CORTE", depois pulse a tecla \leftarrow.

FUNÇÕES DE REGULAÇÃO HABITUAIS

Para variar qualquer parâmetro de funcionamento do aparelho, siga as seguintes instruções.

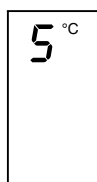

Seleção da temperatura do frigorífico





- Pulsar a tecla \wedge .
- Na linha de texto deve aparecer "SELECÇÃO DE T^a" e deve estar a piscar a temperatura do frigorífico ou por defeito o quadro da câmara.
- Utilizando as teclas - ou +, mudar a temperatura e depois pulsar a tecla \leftarrow para seleccionar.

1°C|2°C|3°C|4°C|5°C|6°C|7°C|8°C|9°C

Para arrancar e apagar o frigorífico

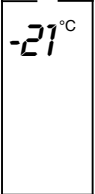
Significação dos símbolos e funções que podem aparecer no ecrã

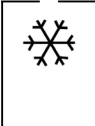
FUNÇÕES DE REGULAÇÃO HABITUAIS

	<p>Seleção da temperatura do congelador</p> <ul style="list-style-type: none"> • Pulsar a tecla \wedge. Na linha de texto deve aparecer “SELECÇÃO DE T^a” e deve estar a piscar a temperatura do frigorífico ou por defeito o quadro da câmara. • Utilizando as teclas - ou +, mudar a temperatura e depois pulsar a tecla \leftarrow para seleccionar. Quando se apagar o congelador, também se apaga o frigorífico. <p style="text-align: center;"> OFF -17°C -18°C -19°C -20°C -21°C -22°C -23°C -24°C OFF </p>
	<p>Esfriamento rápido frigorífico</p> <ul style="list-style-type: none"> • Se desejar activá-lo, pulse a tecla \wedge. Na linha de texto deve aparecer “ACTIVAÇÃO ESFRIAMENTO RÁPIDO” e o ícone ❄ deve de estar a piscar. Pulse a tecla \leftarrow para activar. • Se estiver activado, na linha de texto aparece “DESACTIVAÇÃO ESFRIAMENTO RÁPIDO” e deve pulsar a tecla \leftarrow para desactivar. • Activando esta função, a temperatura do frigorífico regula-se automaticamente no nível mais frio durante um período de 6 horas. • Esta função desactiva-se automaticamente. • Também se pode desactivar manualmente antes de 6 horas.
	<p>Congelação rápida</p> <ul style="list-style-type: none"> • Se desejar activar, pulse a tecla \wedge. Na linha de texto deve aparecer “ACTIVAÇÃO CONGELACAO RÁPIDA” o ícone ❄ deve de estar a piscar. • Pulse a tecla \leftarrow para activar. • Se estiver activado, na linha de texto aparece “DESACTIVAÇÃO CONGELACAO RÁPIDA” e deve pulsar a tecla \leftarrow para desactivar. • Activando esta função, a temperatura do congelador regula-se automaticamente ao nível mais frio durante um período de 52 horas. • Esta função facilita a congelação dos alimentos. Recomenda-se activá-la 24 horas antes de colocar uma grande quantidade de alimentos. • Esta função desactiva-se automaticamente, mas também se pode desactivar manualmente.
	<p>Frio insuficiente no congelador</p> <ul style="list-style-type: none"> • Quando a temperatura do congelador for anormalmente alta, na linha de texto aparece “FRIO INSUFICIENTE CONGELADOR”, o ícone ⚠ pisca e dispara-se um alarme. • O alarme sonoro pode ser desactivado de forma manual, activando a função “CONGELACAO RÁPIDA”, o ícone ❄ • Quando se conecta pela primeira vez o aparelho, aparece o símbolo ⚠ já que a temperatura do congelador é elevada.

Para arrancar e apagar o frigorífico

Significação dos símbolos e funções que podem aparecer no ecrã

ALARMES

	<p>Função férias</p> <ul style="list-style-type: none"> Quando o frigorífico não vai ser utilizado durante um período prolongado mas quer conservar alimentos no congelador, pode activar esta função deixando a porta do frigorífico fechada. O aparelho vai manter um consumo muito baixo e sem cheiros interior. Se desejar activá-lo, pulse a tecla . Na linha de texto deve aparecer "ACTIVAÇÃO FUNÇÃO FÉRIAS" e o ícone deve de estar a piscar. Pulse a tecla para activar. Quando se activa, o ícone fica aceso e desaparece a temperatura do frigorífico. Se estiver activado, na linha de texto aparece "DESACTIVAÇÃO FUNÇÃO FÉRIAS" e deve de pulsar a tecla para desactivar. Aparece a Temperatura do frigorífico.
	<p>Porta do frigorífico aberta</p> <ul style="list-style-type: none"> Quando se abre a porta do frigorífico, o quadro da câmara pisca e na linha de texto aparece "PORTA ABERTA". Se a porta estiver aberta mais de 120 segundos, dispara-se um alarme sonoro que se desactivará quando se fechar a porta.
	<p>Porta do congelador aberta</p> <ul style="list-style-type: none"> Quando se abre a porta do congelador, o quadro da câmara pisca e na linha de texto aparece "PORTA ABERTA". Se a porta estiver aberta mais de 120 segundos, dispara-se um alarme sonoro que se desactivará quando se fechar a porta.
	<p>Funcionamento defeituoso do frigorífico</p> <ul style="list-style-type: none"> Se o seu frigorífico não estiver a funcionar correctamente, na linha de texto aparece "CHAMAR SAT" e o ícone pisca . Chame o serviço de assistência técnica.
	<p>Função bloqueamento</p> <ul style="list-style-type: none"> Se quiser bloquear o painel de controlo, faça uma pulsação longa na tecla , até se acender o ícone . Se não fizer nenhuma operação em 90 s., o painel bloqueia-se automaticamente. Para o desbloquear mantenha a tecla pulsada até se apagar o ícone.
	<p>Função ICS</p> <ul style="list-style-type: none"> O seu frigorífico está dotado de um filtro absorvedor de um gás chamado etileno que aumenta a duração das frutas e legumes na câmara porta-legu mes. Se quiser activar a função ICS, pulse a tecla . Na linha de texto deve aparecer "ACTIVAÇÃO ICS" e o ícone deve de piscar .

Para arrancar e apagar o frigorífico

- Pulse a tecla ← para activar e o ícone **ICS** ficará activado.
- Para desactivar, pulse a tecla ^ até aparecer a linha de texto “DESACTIVAÇÃO ICS” e o ícone **ICS** a piscar, para desactivar pulse ← e o ícone **ICS** desaparece.

Função vácuo

- O seu frigorífico pode estar dotado de um sistema que permite conservar alimentos em vácuo no recipiente destinado para esse fim.
- Para activar esta função, só precisa de colocar a caixa de vácuo na posição indicada na figura.

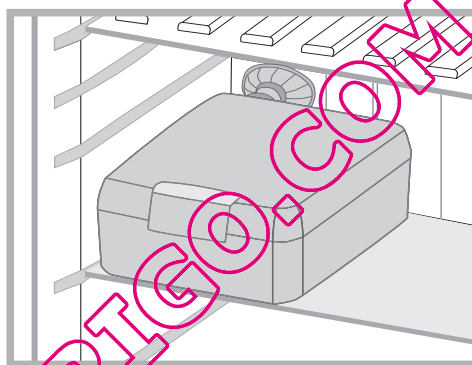
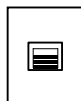

Automaticamente activa-se o ícone  com as barras horizontais a piscar até se conseguir o vácuo dentro da caixa.

Se a caixa não estiver bem fechada, aparece a mensagem “ERRO RECINTO VACUO” tire a caixa e coloque novamente a tampa correctamente.

ATENÇÃO

- ❗ A temperatura interna do seu frigorífico depende da temperatura ambiente, da frequência de abertura das portas, da quantidade dos alimentos colocados e das temperaturas.
- ❗ As temperaturas que aparecem no ecrã correspondem às temperaturas solicitadas e não às temperaturas reais.
- ❗ Para visualizar as temperaturas reais de cada câmara pulsar as teclas - e + durante 3 segundos.
- ⚠ **Mesmo apagado, o aparelho está sempre ligado.**

Preparação dos alimentos a introduzir no frigorífico

Antes de introduzir alimentos no aparelho:

Proteja correctamente os alimentos frescos: assim conservarão o aroma, a cor, o conteúdo de humidade e a frescura. Desta maneira, evitará também que o sabor de certos alimentos se transmita a outros.

Só os legumes, a fruta e as alfaces podem ser armazenadas sem protecção na cesta dos legumes.

Deixe esfriar os pratos e as bebidas quentes fora do aparelho. Tire as embalagens de cartão que envolvem os iogurtes.

Verifique bem a data limite de consumo indicada nos produtos que comprou; não deve de as ultrapassar.

Colocação dos alimentos no frigorífico

⚠ A temperatura não é uniforme no interior do seu frigorífico. Certas zonas são mais frias que outras e deve guardar os alimentos segundo a sua natureza na zona apropriada do frigorífico para garantir uma correcta conservação.

PORTUGUÊ

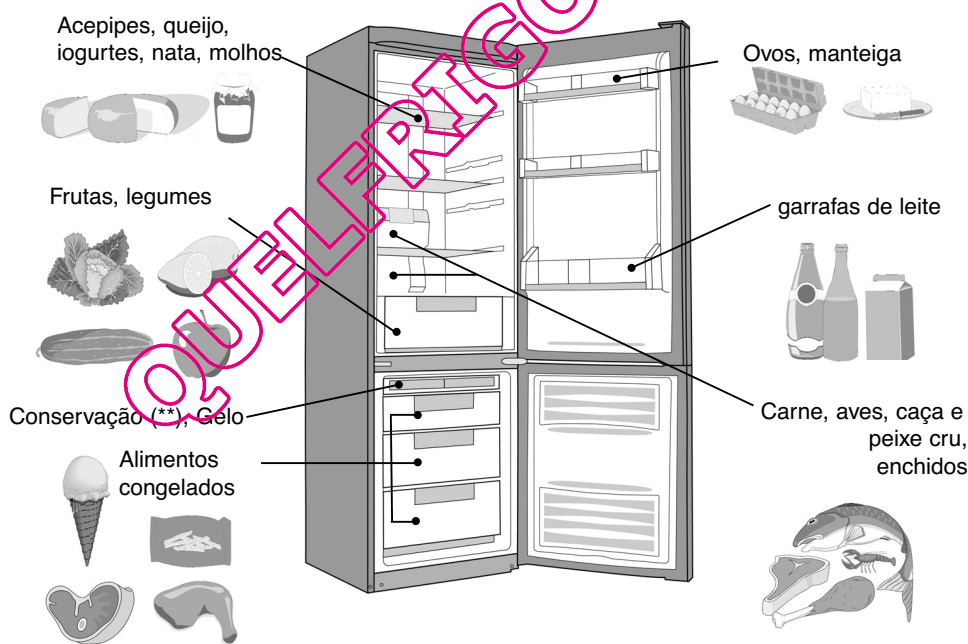

Colocação dos alimentos no seu frigorífico

Deixe um espaço entre os alimentos para o ar poder circular livremente e para evitar qualquer contaminação entre os diferentes produtos alimentícios.

Não ponha as embalagens e os alimentos de maneira que tapem as saídas de ar da coluna de refrigeração.

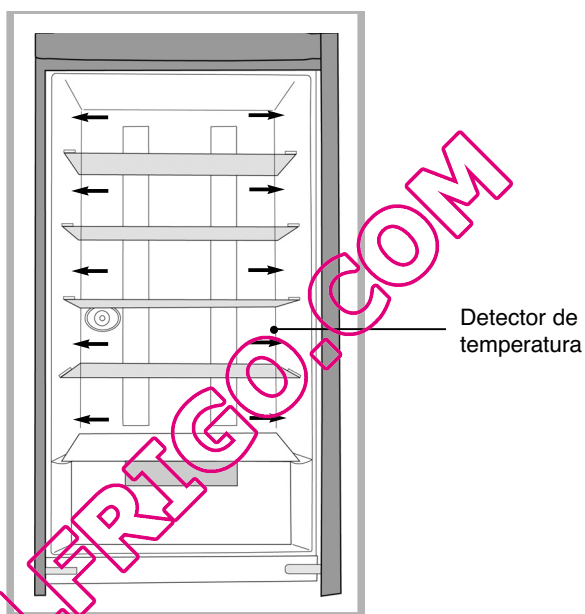

Não cubra totalmente o detector de temperatura com alimentos.

Produtos congelados

O aparelho doméstico permite **congelar** alimentos.

A **ultracongelção** é um processo industrial mais rápido e mais intenso do que a congelação doméstica. Os produtos que compra no comércio são ultracongelados.

Preparação dos alimentos para congelar

⚠ A congelação não esteriliza. Resulta importante preparar os alimentos que quer congelar respeitando algumas regras simples de higiene: lave as mãos antes de tocar os alimentos, limpe os utensílios de cozinha antes de os utilizar de novo.

Congele só produtos frescos e de qualidade.

Consulte o quadro "Guia de congelação dos alimentos" para saber quais são os produtos que pode congelar e quanto tempo os pode conservar.

Limpe as frutas e os legumes antes de os congelar para conservarem a cor, o aroma, o sabor e as vitaminas: submerja-os durante uns instantes em água a ferver.

Distribua os alimentos em rações, já que se congelam mais rapidamente e com maior qualidade.

Empacote hermeticamente os alimentos para evitar que percam o sabor ou que se sequem.

Utilize para isso sacos de plástico, filmes de polietileno, folhas de alumínio ou recipientes adequados.

Se utilizar sacos de plástico, comprima-os para tirar o ar antes de os fechar hermeticamente.

⚠ Não ponha nunca garrafas nem recipientes que contenham líquidos no congelador, salvo se estiverem só a 2/3 da sua capacidade: a congelação dilata os líquidos e o recipiente pode rebentar.

Aponha em cada embalagem:

- a data de congelação
- a data limite de consumo
- o tipo de alimento
- o número de rações

Quando comprar produtos congelados, leve-os no último momento das compras.

Verifique bem:

- que a embalagem não está danificada
- que não estão cobertos por uma camada de gelo (isto significa que foram parcialmente descongelados)

Junte-os e proteja-os num saco isotérmico ou em papel de jornal, transporte-os rapidamente e coloque-os imediatamente no congelador.

Respeite a data limite de conservação indicada na embalagem. O aparelho está dotado de um compartimento congelação ****, que permite conservar produtos ultracongelados ou congelar produtos frescos de um modo óptimo.

Colocação dos alimentos no seu congelador

Não ponha os alimentos frescos ao lado dos que já estão congelados para evitar o aumento da temperatura dos congelados.

O peso máximo de alimentos que se pode congelar por 24 horas está indicado na placa de características (situada no interior da parte frigorífico do aparelho, na divisória esquerda com a indicação: "CAPACIDADE DE CONGELAÇÃO/ FREEZING CAPACITY (kg/24h)".

Congelação rápida

A função "Congelação rápida" permite baixar rapidamente a temperatura do congelador ao máximo para congelar mais rapidamente uma grande quantidade de alimentos frescos (ver "colocação em serviço e regulação do aparelho").

Pode colocar os alimentos a congelar qualquer compartimento do seu congelador.

Os alimentos devem ser congelados totalmente e o mais rapidamente possível para conservarem as vitaminas, o valor nutritivo, o aspecto e o sabor.

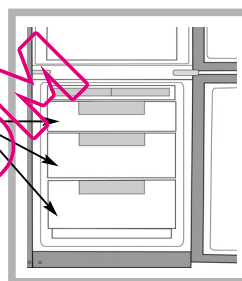

PORTUGUÊ

Descongelação dos alimentos

Pode descongelar alimentos de cinco maneiras diferentes:

- Colocando-os várias horas na parte frigorífico do aparelho
- Deixando-os descongelar à temperatura ambiente
- Num forno tradicional a uma temperatura muito baixa (40/50°C)
- No forno microondas
- Cozinhando-os directamente

A descongelação no frigorífico é o método mais lento mas é o mais seguro.

Nunca volte a congelar alimentos que foram descongelados, incluso parcialmente, sem os ter cozido antes.

Desaconselhamos levar directamente à boca produtos apenas tirados do congelador (gelados, gelo...): Já que estão a uma temperatura muito baixa e podem provocar queimaduras de frio na boca. Evite tocar alimentos congelados com as mãos molhadas, já que podem ficar coladas. Aconselhamos de só descongelar alimentos para um uso imediato.

Descongelação automática do seu congelador

A descongelação da parte congeladora do aparelho é completamente automática.

A água da descongelação vai para uma bandeja de despejo colocada sobre o compressor.

O calor desprendido pelo compressor faz evaporar o conteúdo da bandeja.

Manutenção do aparelho

- ⚠ Antes de qualquer operação de manutenção, desligue o aparelho. Não puxe o fio de alimentação, agarre directamente a tomada.**

LIMPEZA DO APARELHO

- ⚠ Para uma melhor higiene e uma conservação dos alimentos com toda segurança, deve-se limpar e desinfectar regularmente o aparelho.**

Tire todos os produtos do aparelho, coloque-os em bolsas isotérmicas ou empacote-os em papel de jornal e ponha num lugar fresco.

Limpe o interior e o exterior do aparelho com bicarbonato de sódio dissolvido em água (1 colher de sopa para 4 litros de água). Não utilize álcool, pós abrasivos nem detergentes que poderiam danificar as superfícies.

- ⚠ Não utilize jacto de vapor a alta pressão para limpar. O vapor pode danificar as superfícies e os circuitos eléctricos. Estaria exposto a um risco de electrocussão.**

Enxagúe com água e limpe com um trapo.

Não se esqueça de vez em quando de limpar o condensador que está na parte traseira do aparelho (ver Capítulo "Descrição do aparelho"). Utilize um pincel seco ou um aspirador.

Volte a ligar o aparelho, regule se for necessário a temperatura do frigorífico como se indica no capítulo "Regulação da temperatura do seu frigorífico" e pulse a tecla "congelação rápida".

Espera 3/4 de hora antes de voltar a colocar os alimentos no aparelho.

Depois de 24h, pode desconectar a "congelação rápida"; se não o fizer, a função desliga-se automaticamente depois de 52 h.

Manutenção do aparelho

Substituição da lâmpada

Ferramentas necessárias:

Chave de parafusos com ponta de estrela.

Desligue o aparelho da rede eléctrica.

1. Tire a tampa do parafuso da parte inferior da coluna de refrigeração.
2. Tire a carcaça de plástico com um movimento para cima e para a parte exterior do aparelho.
3. Libere a lâmpada de néon dos pontos de sujeição e solte os casquilhos de ligação eléctrica dos extremos.
4. Mude a lâmpada por outra das mesmas características (15 W) e proceda à montagem, à inversa do que está indicado no ponto 3.
5. Monte a carcaça de plástico e coloque o parafuso da parte inferior da coluna.
Coloque a tampa do parafuso.

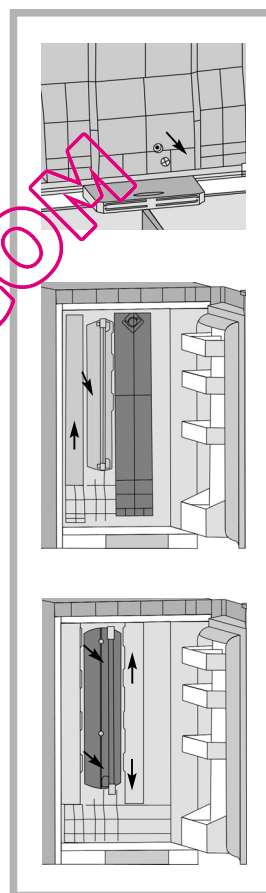

PORTUGUÊ

Ruídos, e pequenas avarias

Ruídos de funcionamento considerados normais

Para a temperatura elegida ser constante, o aparelho põe o motor em marcha regularmente. Os ruídos resultantes são ruídos de funcionamento totalmente normais, que baixam automaticamente quando o frigorífico alcança a temperatura desejada. Estes ruídos são os seguintes:

RUÍDO	CAUSA
Zumbidos	Procedem do motor. Estes zumbidos podem ser breves mais fortes quando arranca o motor.
Gorgolejo ou zumbidos ligeiros	São devidos à circulação do fluído de refrigeração nas tubagens do seu frigorífico.
Clic	Ouvem-se sempre quando se inicia o termostato ou quando se pára o motor.
Ruído de fundo ligeiro	Se o aparelho estiver equipado com um ventilador (segundo os modelos), o ar que circula no interior do aparelho gera um pequeno ruído de fundo.

Problemas ou pequenas avarias

Alguns incidentes podem ocorrer durante a utilização do aparelho. Antes de chamar o serviço técnico, verifique no manual se os pode resolver por si próprio:

INCIDENTE	CONSELHO
Das paredes exteriores estão quentes	É totalmente normal, evita que se forme vapor no exterior do seu aparelho.
A congelação de certos alimentos não é completa	- Resulta totalmente normal que os alimentos que contenham muito açúcar, gordura ou álcool não estejam totalmente congelados e continuem parcialmente moles (gelados, sumos...)
As carnes congeladas apresentam riscas brancas	- Verifique que a regulação do aparelho está bem ajustado e não está a uma temperatura demasiado baixa (ver capítulo "Regulação da temperatura do seu frigorífico") - Verifique que não conservou estas carnes demasiado tempo no congelador (consulte a tabela que encontrará no capítulo "Guia de congelação dos alimentos").

Solução de problemas

PROBLEMA	CAUSA	SOLUÇÃO
O frigorífico não funciona.	<ul style="list-style-type: none"> - A tomada não está ligada. - Não chega corrente eléctrica à tomada devido a um fusível fundido ou por ter saltado o limitador automático de potência. 	<ul style="list-style-type: none"> - Comandos de conexão não activados. - Conecte a tomada. - Mude o fusível ou volte a conectar o limitador automático de potência. - Activar comandos.
O frigorífico vibra.	<ul style="list-style-type: none"> - O frigorífico está mal nivelado. 	<ul style="list-style-type: none"> - Nivelar com os pés niveladores
O frigorífico ou o congelador arrefece pouco.	<ul style="list-style-type: none"> - A selecção de temperatura está numa posição quente - A porta está mal fechada ou foi aberta com muita frequência. - Está tapado o espaço entre o frigorífico e o chão ou o tecto do frigorífico. - O frigorífico está exposto directamente aos raios do sol ou a uma fonte de calor. - Alimentos introduzidos em grande quantidade. 	
O compressor funciona continuamente	<ul style="list-style-type: none"> - As portas não estão correctamente fechadas. - As portas abrem-se continuamente - Os alimentos foram colocados recentemente - Temperatura seleccionada muito fria 	<ul style="list-style-type: none"> - Feche-se a porta correctamente. Evite abrir frequentemente a porta. - Espere que o aparelho volte à normalidade. - Seleccionar uma temperatura menos fria.
A porta não fecha	<ul style="list-style-type: none"> - O aparelho não está correctamente nivelado. - As portas foram fechadas violentamente. - Algum produto do interior não deixa fechar a porta. 	<ul style="list-style-type: none"> - Nivele o aparelho correctamente. - Feche as portas com suavidade. - Coloque o produto num lugar adequado.
Cheiro no interior do frigorífico.	<ul style="list-style-type: none"> - Alguns alimentos transmitem cheiros no frigorífico. 	<ul style="list-style-type: none"> - Envolve os alimentos, tape-os correctamente ou substitua o higienizador nos frigoríficos que disponham desta função.
Os alimentos secam-se	<ul style="list-style-type: none"> - Os alimentos não estão envolvidos adequadamente. 	<ul style="list-style-type: none"> - Envolve os alimentos ou tape-os correctamente.
A lâmpada do frigorífico não se acende.	<ul style="list-style-type: none"> - A lâmpada está mal colocada. - A lâmpada está fundida. - A tomada não está conectada à tomada de corrente. - Não chega corrente eléctrica à tomada porque está fundida ou porque o fusível está fundido ou por ter saltado o limitador automático de potência. 	<ul style="list-style-type: none"> - Coloque-a correctamente. - Mude a lâmpada como se indica no manual. - conecte a tomada. - Mude o fusível ou volte a conectar o limitador automático de potência.

Chamada ao serviço de assistência técnica

- Leia atentamente o manual e se não pode resolver o problema chame o serviço de assistência técnica.
- A direcção e o número de telefone mais próximos do seu domicílio figuram no índice de lojas de serviço técnico oficial que fornecemos com o aparelho ou no anuário telefónico da sua cidade.
- Para facilitar as tarefas ao serviço de assistência técnica, deverá de indicar os seguintes dados.
 - Modelo do frigorífico.
 - Referência do frigorífico.
 - Data de compra.
 - Descrição do problema.
 - Morada e telefone da sua casa.

PORTUGUÊ

Especificações

DIMENSÕES			
Altura (mm)	A	1860	2010
Largura (mm)	B	600	600
Com a porta aberta (mm)	C	1150	1150
Fundo (mm)	D	610	610

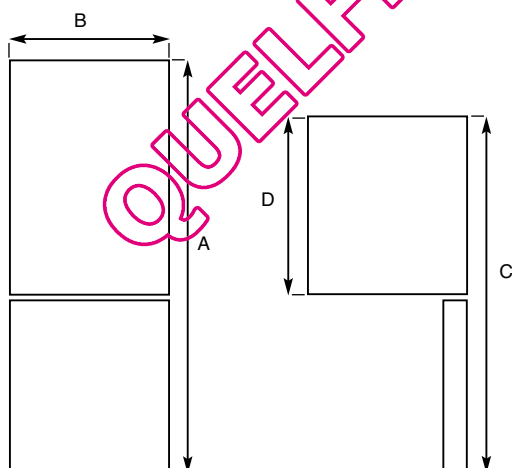

**ESTES APARELHOS CUMPREM
AS DIRECTIVAS CEE
73/23, 93/68, 89/336
92/75, 96/57, 94/2
86/594, 2002/72**

Serviço pós venda

As intervenções que requer o aparelho deverão ser efectuadas:

- pelo vendedor
- ou por qualquer profissional qualificado depositário da marca.

Quando chamar, indique a referência completa do aparelho (modelo, tipo e número de série).

Estes dados estão indicados na placa de identificação situada no interior do frigorífico.



REFRIGERADOR/CONGELADOR REFRIGERATOR/FREEZER REFRIGÉRATEUR/CONGÉLATEUR		DE DIETRICH	
		FULL NO FROST	
CLASSE CLASS CLASSE	SN S/N T	MODELO MODELE MODEL	TIPO / TYPE
		DRC185NF	
220 V / 230 V - 50 HZ		85 W	AFTER SALE SERVICE
PODER DE CONGELACION FREEZING CAPACITY POUVOIR DE CONGELACION	CONSUMO DE ENERGIA POWER CONSUMPTION CONSOMATION D'ENERGIE	RUIDO DE FUNCIONAMIENTO RUNNING NOISE BRUIT DE MARCHÉ	
13 KG/24H	0,75 kWh/24h	42 DB(A)	
VOLUMEN VOLUME	TOTAL	CONGELADOR FREEZER CONGÉLATEUR	REFRIGERADOR REFRIGERATOR REFRIGÉRATEUR
BRUTO GROSS BRUT	331 L	88 L	243 L
UTIL STORAGE NET	311 L	69 L	242 L
N. CODIGO 904580038		N. SERIE 073061332	
R600A		REFRIGERANT	
41 g		FEEZ-CONG	
		g	

PORTUGUÊ

Brandt Appliances SAS au capital de 10.000.000 euros, RCS Nanterre sous le n° 440 302 347

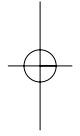
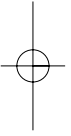
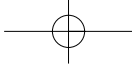

QUELFRIGO.COM

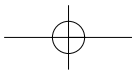





Table of Contents

1 Safety and the environment	
• Safety instructions	85
• Respect for the environment and energy saving	86
• Anti-bacterial PROTECTION	86
2 Description of your fridge-freezer	
• NO FROST: description and operation	88
3 How to install initially	
• Changing the direction of opening the doors	89
• Installing your appliance	91
• Electrical connection	91
4 How to use your refrigerator	
• Switching on and setting the appliance	92
• Preparing food for storing in the refrigerator	98
• Loading food into the refrigerator	98
5 How to use your freezer	
• Frozen food	100
• Preparing food for the freezer	100
• Loading food into the freezer	101
• Rapid freezing	101
• Thawing food	101
• Automatic defrosting the freezer	101
6 Maintaining the appliance	
• Cleaning the refrigerator	102
• Changing the lamp	103
7 Noises and minor faults	
• Normal noises during operation	104
• Minor faults	104
8 Problem solving	
• Problem solving	105
• Calling the technical service department	106
• Specifications	106
• After-sales service	107

ENGLISH

This guide to the installation and use of the fridge-freezer applies to all models. There may be slight differences between your appliance and the one described here.

The instructions contain the following symbols:

-  safety instructions must be observed.
-  danger of inflammation from a gas.
-  danger from electrical devices.
-  important advice and information.



Dear Customer

You have just bought a **DE DIETRICH fridge-freezer**, and we would like to thank you for choosing us.

Our research teams have designed this latest advance in appliances, whose quality, looks, functions and technological development make them exceptional products, and examples of our know-how.

Your new **DE DIETRICH** fridge-freezer will blend in with your kitchen, combining food conservation and ease of use. We wish to offer you the finest product.

Also in the DE DIETRICH range of products, you can find a wide range of ovens, microwaves, hobs, extractor fans, washing machines and dishwashers, which will co-ordinate with your new **DE DIETRICH** fridge-freezer.

We invite you to visit our web page www.dedietrich.co.uk where you will see the latest innovations and other additional useful information.

ENGLISH

DE DIETRICH
New objects of value

With the aim of constantly improving our products, we reserve the right to make changes in technical, operating or aesthetic specifications in line with technical advances.



Important:

Before switching on your appliance, read this installation and user manual carefully, in order to become familiar with how it operates as quickly as possible.

www.dedietrich.co.uk

Safety instructions

This appliance is designed for preserving and freezing food, and is for domestic use only.

⚠ It is essential to observe the following instructions. All liability and guarantees are denied if these recommendations are not followed, resulting in damage or personal injury.

Your appliance must be installed, and fixed if necessary, and be used according to the instructions in this installation and user manual, in order to prevent any damage and danger arising from incorrect installation.

If the appliance has been transported to your home in a horizontal position, place it upright and wait for two hours before connecting it. A small amount of oil may have moved into the cooling circuit, and it must be given sufficient time to return to the compressor before the appliance can be connected. If not, damage may occur.

If your appliance has wheels, remember that these are only to be used for making short movements. Do not move it over long distances.

Clean the appliance (see chapter "Installing your appliance") for the first time before connecting to the mains electricity supply.

Whenever carrying out any maintenance, first switch off the appliance. Never pull on the electricity cable, hold the plug directly.

Never place containers with liquids in the freezer unless they are filled to a maximum of 2/3 their capacity. Freezing may cause the liquids and the container to explode.

Do not use electrical apparatus inside compartments for storing frozen food, unless otherwise recommended by the manufacturer. Do not allow children to play with the appliance. Keep pets away. Appliances no longer in use must be rendered unusable.

Unplug and cut the electricity cable level with the appliance. Try to prevent the door lock from operating, or better still, remove the door to prevent children or animals from being locked inside while playing, for example.

If events occur which you cannot rectify by following the advice given (see chapter "Noises, or minor faults"), only call in an authorised after sales service centre, or a qualified professional.

⚠ The cooling circuit on the appliance contains isobutene as a cooling fluid (R600a), a non-polluting natural gas, but which is inflammable.

During the transport and installation of the appliance, make sure that none of the components on the cooling circuit have been damaged. If damage has occurred, keep the appliance away from flame and any heat source. Ventilate the room containing the appliance.

Respect for the environment and energy saving

To reduce the power consumption of the appliance:

- Install it in a suitable place (see chapter "Installing your appliance")
- Keep the doors open for the shortest time possible. Do not load warm food into the refrigerator or freezer, especially if they are soups or other dishes that release a large amount of steam.
- Check the door seals periodically, and ensure that they always close properly. If not, contact the after sales service department.
- To obtain the minimum energy consumption, deactivate the ICS function as described on page 97.

In compliance with the most recent legislation on protecting and respect for the environment, the appliance does not contain CFCs, but a cooling gas called R600a. The exact type of cooling gas used in the appliance appears clearly labelled on the specifications plate inside the refrigerator, on the lower part of the side.

R600a is a non-polluting gas that does not harm the ozone layer and has an almost imperceptible effect on the greenhouse effect.

PROTECTING THE ENVIRONMENT



The materials used for packaging the appliance can be recycled. Play a positive role in recycling it and help to preserve the environment by throwing it away in the municipal bins specially for the purpose. The appliance also contains materials that can be recycled, and carries a label with the symbol stating that appliances no longer in use must not be placed with other rubbish. This means that the recycling organised by the manufacturer can be carried out under the best possible conditions, in accordance with the European Union directive 2002/96/EC on waste electric and electronic equipment. Consult the town council or your sales centre to find out where the collection points nearest to your home are.

Thank you for helping to protect the environment.

Anti-bacterial PROTECTION

This is a special coating on the inner walls of the refrigerator, containing ions of silver that prevent the bacteria from developing.

The anti-bacterial coating does not need any special treatment and will remain active throughout the life of the appliance.

However, the appliance must be cleaned regularly. See the chapter on "Cleaning the appliance".



Description of your fridge-freezer

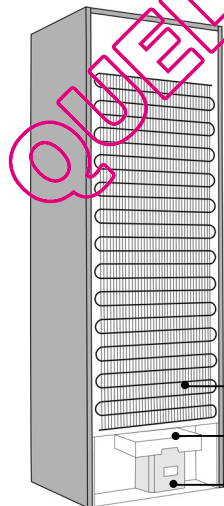
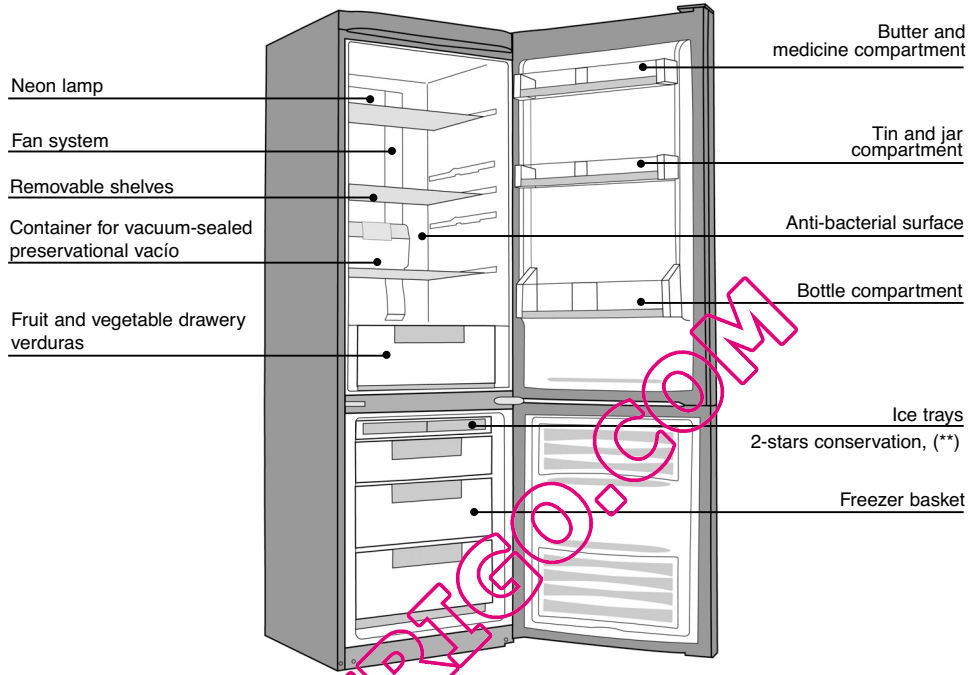

i This installation and user manual for the fridge-freezer applies to several models.

There may be slight differences in detail and fittings between your appliance and the description given here

Condenser

Evaporation tray

Compressor

NO FROST: Description and operation

The appliance is designed and built to prevent frost from accumulating in the interior.

It is fitted with a device that automatically eliminates frost, and any water generated goes to the evaporation tray, where it evaporates.

 This eliminates any need to defrost the appliance

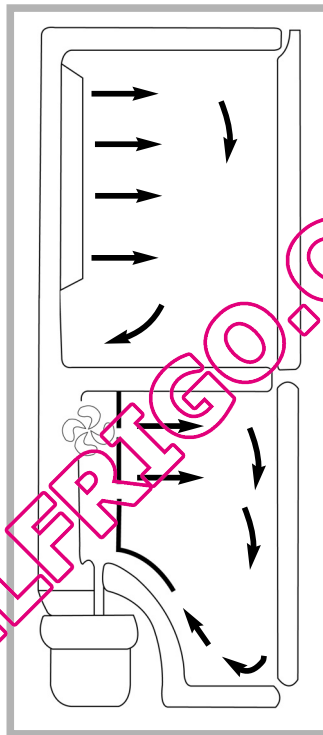

Changing the direction of opening the doors

TOOLS REQUIRED:

- Phillips screwdriver, 1 flat screwdriver.

SEQUENCE OF OPERATION

1. Pull out the mains plug and remove all items from the door compartments.
2. Remove the cover to the upper door hinge.
3. Release the screws on the upper door hinge
4. Using the flat screwdriver, lift the hinge and the rotation capsule.
5. Disconnect the connection by pressing the tab on the connector with a flat screwdriver.
6. Remove the door from the refrigerator by lifting it upward.
7. Remove the control unit from the cabinet using the flat screwdriver and levering in the slots provided for the purpose.
8. Make a notch for the cable to pass through on the opposite side, in the area shown on the control unit. Use a cutting tool.
9. Re-fit the control unit by passing the cable through the notch made.

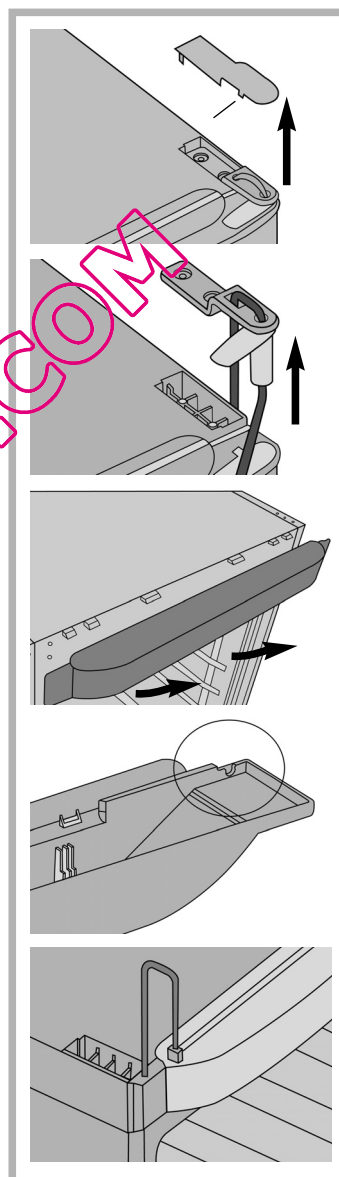

ENGLISH

Changing the direction of opening the doors

10. Remove the cover to the screws in the central hinge, and release the screws holding it.
11. Once the screws have been released, lift the freezer door upward until it is free.
12. Remove the lower hinge.
13. Change the position of the shaft of the lower hinge, placing it on the opposite side.
14. Change the side handles to the opposite position by first releasing the upper cover on the upper handle and the lower cover on the lower door.
15. Invert the position of the automatic locks on the opposite side of the door, changing the freezer lock to the refrigerator and from the refrigerator to the freezer.
16. Fit the freezer door and screw in the central hinge.
17. Fit the refrigerator door.
18. Insert the cable through the upper hinge and the rotation capsule and connect it to the connector on the door.
19. Screw in the upper hinge and replace the cover.

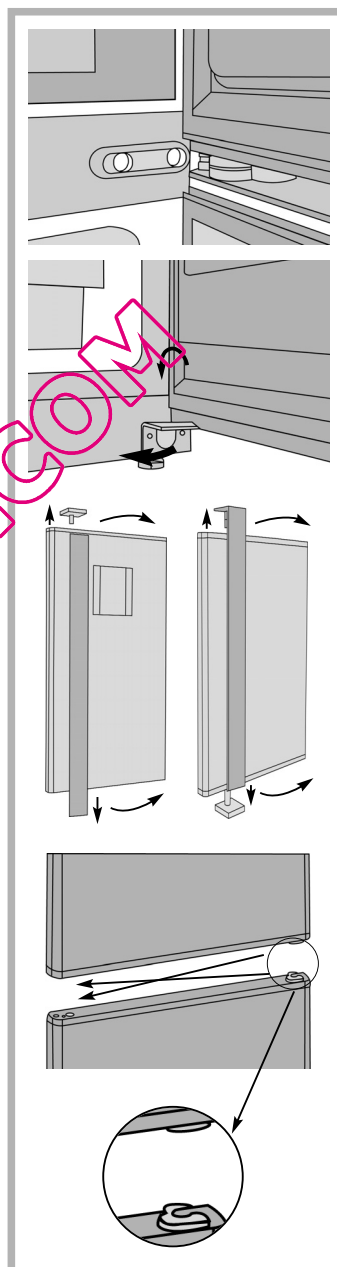

ENGLISH

Installing the appliance

⚠ Only if the appliance is installed correctly according to the instructions given in this "Installation and user manual" will you be able to preserve your food in good condition, and optimise energy use.

- Place the appliance in a dry, well-ventilated place.
- Do not place it on balconies or terraces: high summer temperatures and low winter temperatures may prevent the appliance from operating correctly, or even damage it.
- Do not install it near to a heat source, such as an oven or radiator.
- The appliance has been designed to operate at a certain optimum ambient temperature. This means that it has been designed for a special "climate type". This type of climate is clearly shown on the specifications plate in side the refrigerator, on the lower left-hand side. Outside this temperature range, the performance of the appliance may be impaired.
- Keep a minimum distance between the refrigerator and other items of furniture in order to allow the air to circulate on all sides.
- Place the appliance at a suitable distance from the wall. There are buffers fitted to ensure the minimum distance.

Climate type	Ambient temperature
SN	from +10 °C to +32 °C
SN/ST	from +10 °C to +35 °C
N	from +16 °C to +32 °C
ST	from +16 °C to +38 °C
T	from +16 °C to +43 °C

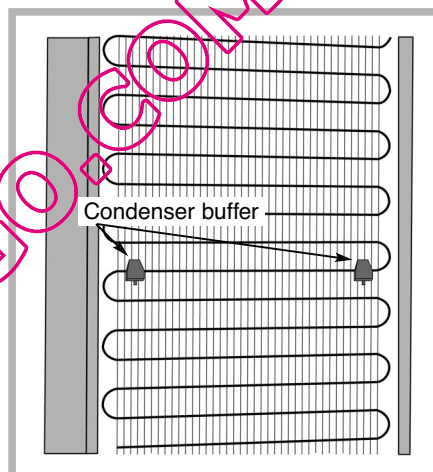

i Once the appliance has been installed, adjust the legs so that it leans slightly backward: this will help the door to close correctly.

⚠ Before loading food, clean the inside and outside of the appliance with bicarbonate of soda dissolved in water (1 dessert spoon of bicarbonate to 4 litres of water). Never use alcohol, abrasive powders or detergents that could damage the surfaces. See the chapter on "Cleaning the appliance".

Electrical connections

- Type of connection: 220-240 V with earth.
- Do not use adaptors or extension leads.
- Prevent the cable from coming into contact with the compressor.
- Prevent the cable from becoming trapped under the refrigerator.

Operation and use of the refrigerator

Setting the temperature

- Under normal conditions, it is recommended to select an approximate temperature of 4°C in the refrigerator and about -20°C in the freezer.
- The temperature is set from the control panel, the numerical values are in degrees centigrade (°C).

WARNING: The interior temperature of the refrigerator depends on:

- The ambient temperature.
- Where the appliance stands.
- How often the doors are opened.

Control panel:

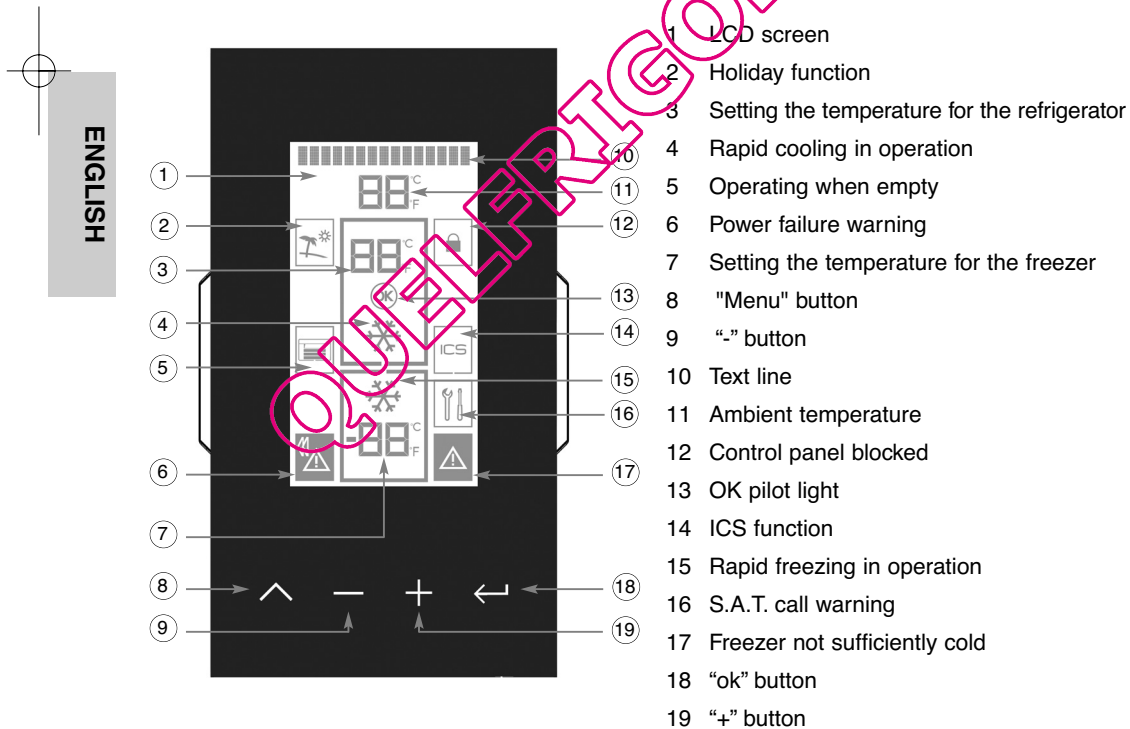

Switching the refrigerator on and off



- When connecting to the mains for the first time, the following symbols appear on the screen.

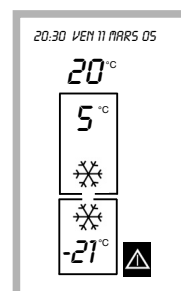

- Normally, the appliance starts operating as soon as it is connected to the mains, at the set temperature. The screen displays the following: (the icon  is lit up as the freezer is warm).



- Switching the appliance on and off is related to the freezer zone; this means that, if the freezer is switched off, the whole refrigerator is switched off. when the freezer is switched on, the whole appliance is switched on. However, the refrigerator zone is independent; it can be stopped in holiday mode, if required.

- Proceed as follows to switch on and off.

- To switch on, press key  , the text line displays (" SET TEMP ") and should be flashing in lower frame for the freezer zone. Use the + or – keys to display the temperature required, and then press the key  to select it. The refrigerator is switched on in the same way, except the zone is in the upper part of the display.

- To switch the appliance off, press the key  several times until the txt line displays "SET TEMP" and the freezer temperature should be flashing. Use the – or + keys until the freezer temperature disappears from the screen, then press key .

- After the refrigerator has been switched on, it has to be set.



- Open the setting menu by holding down (approx. 5 sec.) the key  . Do the same for exiting the menu.

- Once the menu is open, press the key  to pass from one setting to another. The parameters that can be changed are LANGUAGE, DATE, TIME, WARNING ACTIVE FOR POWER CUT.

Switching the refrigerator on and off

Meaning of symbols and functions displayed on the screen

GENERAL SETTINGS FOR THE REFRIGERATOR

	<p>Changing the language</p> <ul style="list-style-type: none"> • To change the language, press the key \leftarrow repeatedly until the text line displays "LANGUAGE". • Choose the language required using the + or – keys. • Choose Press the key \leftarrow to select the language.
01/01/06 10:01	<p>Setting the date</p> <ul style="list-style-type: none"> • To change the date, press the key \leftarrow repeatedly until the text line displays "DATE". • First, set the DAY from the – or + keys, and press the key \leftarrow. • Next, set the MONTH from the – or + keys, and press the key \leftarrow. • Finally, set the YEAR from the – or + keys, and press the key \leftarrow. • Remember that in some languages, the order of setting the day, month and year is different.
20:35	<p>Setting the time</p> <ul style="list-style-type: none"> • To change the time, press the key \leftarrow repeatedly until the text line displays "TIME". • To First, set the HOUR from the – or + keys, and press the key \leftarrow. • To Next, set the MINUTES from the – or + keys, and press the key \leftarrow.
	<p>Power failure warning</p> <ul style="list-style-type: none"> • When this function is in operation, the appliance warns you when your frozen food has thawed due to a power failure, whether or not it has then re-frozen. • To activate, press the key \leftarrow when the following appears in the text line "ACTIVATE POWER FAILURE WARNING" • If you do not wish to receive the warnings, press the key \leftarrow when the text line "DEACTIVATE POWER FAILURE WARNING" • The warning icon  will flash and the text line displays " POWER FAILURE". To cancel the warning, press the key \wedge until "CANCEL POWER FAILURE WARNING" is displayed in the text line, then press the key \leftarrow.

ENGLISH

CHANGING NON-FIXAL SETTINGS

To change any of the operating parameters on the appliance, proceed as follows.

	<p>Set the temperature for the refrigerator</p> <ul style="list-style-type: none"> • Press the key \wedge. • The text line should display "SET TEMP" and the refrigerator temperature flashes, or if not, the zone frame. • Use the + or – keys to change the temperature, and then press the key \leftarrow to select it. <p style="text-align: center;">1°C 2°C 3°C 4°C 5°C 6°C 7°C 8°C 9°C</p>
---	---

Switching the refrigerator on and off

Meaning of symbols and functions displayed on the screen

CHANGING NORMAL SETTINGS

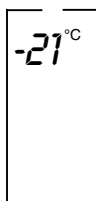

Set the temperature for the freezer

- Press the key \wedge repeatedly. The text line displays "SET TEMP" and the refrigerator temperature should flash, or if not, the zone frame.
- Use the + or – keys to change the temperature, and then press the key \leftarrow to select it. When the freezer is switched off, the refrigerator is also switched off.

OFF -17°C -18°C -19°C -20°C -21°C -22°C -23°C -24°C OFF

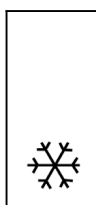

Rapid cooling of the refrigerator

- To start this, press the key \wedge repeatedly. The text line displays "RAPID COOLING ON" and the icon ❄️ should flash. Press the key \leftarrow to set it.
- If it was already on, "RAPID COOLING OFF" is displayed in the text line. Press the key \leftarrow to switch it off.
- When the function is ON, the refrigerator temperature is automatically adjusted to the lowest level for 6 hours.
- The function switches off automatically.
- It can also be switched off manually before 6 hours have elapsed.

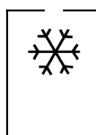

Rapid freezing

- To start this, press the key \wedge repeatedly. The text line displays "RAPID FREEZING ON" and the icon ❄️ should flash.
- Press the key \leftarrow to set it.
- If it was already on, "RAPID FREEZING OFF" is displayed in the text line. Press the key \leftarrow to switch it off.
- When the function is ON, the freezer temperature is automatically adjusted to the lowest level for 52 hours.
- This function helps the food to freeze. It is recommended to switch it on 24 hours before loading a large amount of food.
- This function will switch off automatically; it can also be switched off manually.



Freezer is insufficiently cold

- When the freezer temperature is abnormally high, the text line displays "FREEZER NOT SUFFICIENTLY COLD", while the icon ⚠️ flashes and an alarm sounds.
- The acoustic alarm can be switched off manually by switching on the "RAPID FREEZE" function, the icon ❄️ .
- When the appliance is connected for the first time, this symbol ⚠️ is displayed, due to the high temperature of the freezer.

Switching the refrigerator on and off

Meaning of symbols and functions displayed on the screen

ALARMS

	<p>Holiday function</p> <ul style="list-style-type: none"> When your refrigerator is not going to be used for a prolonged period, but you wish to keep food in the freezer, this function can be used, leaving the refrigerator door closed. The appliance will stay on very low consumption and no odours will occur in the interior. To start this, press the key repeatedly. The text line displays "HOLIDAY FUNCTION ON" and the icon should flash. Press the key to set it. When set, the icon remains on steadily and the refrigerator temperature disappears. If it was already on, "HOLIDAY FUNCTION OFF" is displayed in the text line. Press the key to switch it off; the refrigerator temperature appears.
	<p>Refrigerator door open</p> <ul style="list-style-type: none"> When the refrigerator door is opened, the zone frame flashes and the text line displays "DOOR OPEN". If the door is kept open for more than 120 seconds, an alarm sounds. The alarm is switched off when the door closes.
	<p>Freezer door open</p> <ul style="list-style-type: none"> When the freezer door is opened, the zone frame flashes and the text line displays "DOOR OPEN". If the door is kept open for more than 120 seconds, an alarm sounds. The alarm is switched off when the door closes.
	<p>The refrigerator is not operating correctly</p> <ul style="list-style-type: none"> If the refrigerator is not operating correctly, the text line displays "CALL TS" and the icon flashes. Call the technical service department.
	<p>Blocking function</p> <ul style="list-style-type: none"> If you wish to block the control panel, hold the key down until the icon lights up. If no operation is made within 90 seconds, the panel will automatically be blocked. To unblock it, keep the key pressed down until the icon is switched off.
	<p>ICS function</p> <ul style="list-style-type: none"> The refrigerator has a filter that absorbs the gas ethylene, and which lengthens the life of fruit and vegetables in the vegetable compartment. To start the ICS function, press the key repeatedly. The text line displays "ICS ON" and the icon should flash. Press the key to switch on, and the icon remains on.

Switching the refrigerator on and off

- To switch off, press the key \wedge repeatedly until the text line displays "ICS OFF" and the icon **ICS** flashes. Press the key \leftarrow to switch off, and the icon **ICS** disappears.

Vacuum function



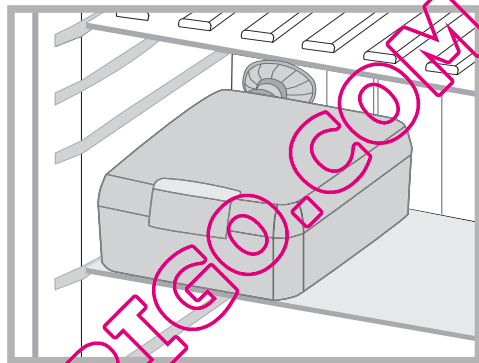
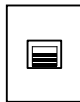

- The appliance may have a system for preserving vacuum-packed food in a special container.
- To switch this function on, simply place the vacuum container in the position shown in the figure.



The icon  will light up automatically with the horizontal bars flashing until vacuum is achieved inside the container.

If the container is not closed correctly, a message is displayed "ERROR IN VACUUM ZONE". Remove the container and replace the cover correctly.

WARNING

-  The internal temperature of the refrigerator is closely linked to the ambient temperature, to how often the doors are opened, and the amount and temperature of the food loaded.
-  The temperatures displayed on the screen are the requested temperatures, not the real temperatures.
-  To see the real temperatures for each zone, press the – and + keys for 3 seconds.
-  **Even when the screen is off, the appliance has electrical current running through it.**

Preparing food for storing in the refrigerator

Before putting food in the appliance:

Protect fresh food properly: they will preserve the aroma, colour humidity content and freshness. This also prevents the flavour of some foods being transmitted to others.

Only vegetables, fruit and lettuce can be stored without protection in the vegetable drawer.

Let food and hot drinks go cold outside the appliance. Remove cardboard wrappings around yoghurt pots.

Check that the expiry date on the products has not passed.

Loading food into the refrigerator

⚠ The temperature inside the refrigerator is not uniform. Certain zones are colder than others and food must be stored according to type in the correct zone to ensure that they are properly preserved.

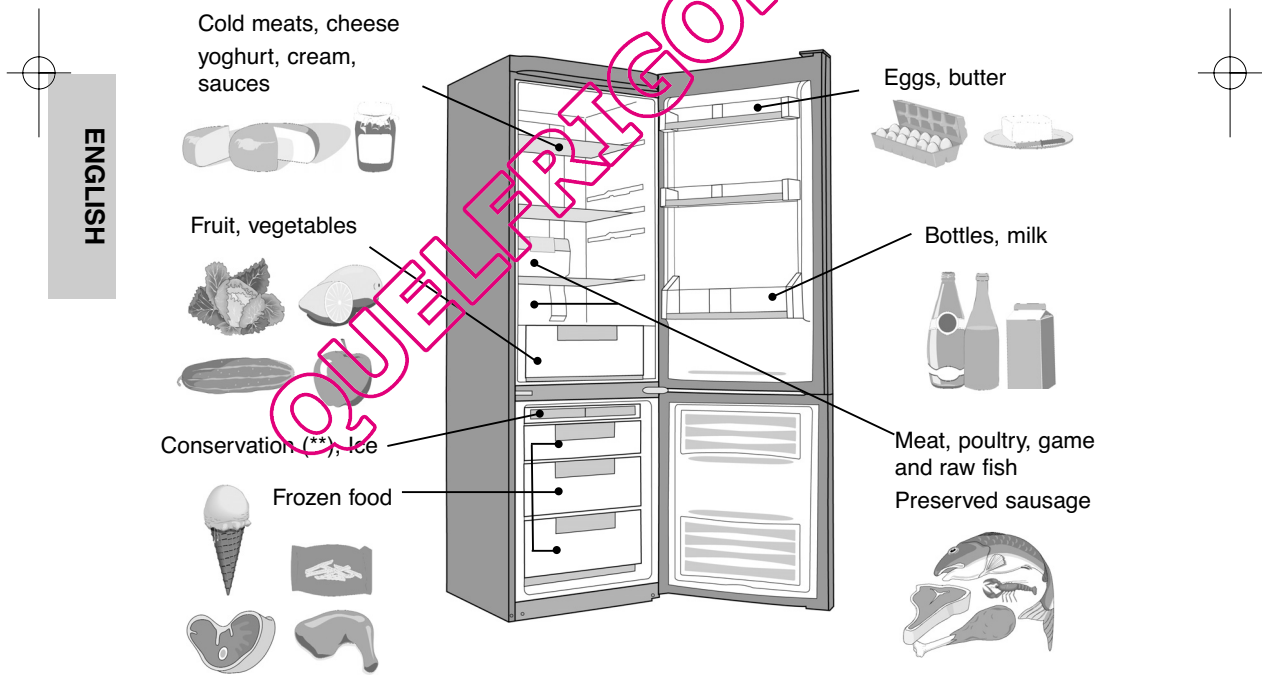

ENGLISH

Loading food into the refrigerator

Leave a space between the foods so that air can circulate freely and to prevent any contamination between different types of food.

Do not put wrappings or food where they can obstruct the air outlets on the cooling column.

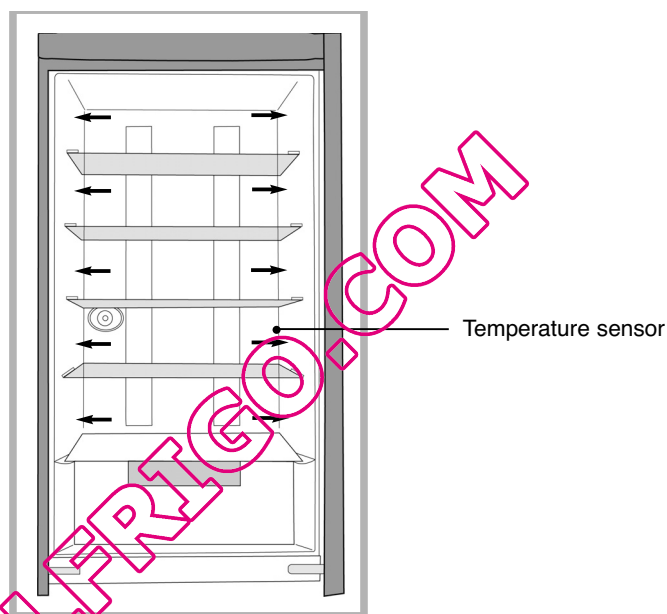

Do not cover the temperature sensor with food.

Guide to freezing food

Your domestic appliance allows you to **freeze** foods.

Deep freezing is an industrial process that is faster and more intensive than domestic freezing. Store bought products are deep frozen.

Preparing food for the freezer

⚠ Freezing does not eliminate germs. It is important to prepare food for freezing following some simple rules of hygiene: wash your hands before touching the food, clean kitchen utensils before using them again.

Only freeze fresh products that are of good quality.

Consult the "Guide to freezing food" to find out which products can be frozen, and how long they can be kept.

Wash the fruit and vegetables before freezing to preserve their colour, aroma, taste and vitamins. cover them in boiling water for a few minutes.

Divide the food into portions. These freeze faster and preserve a higher quality.

Wrap food hermetically to prevent it from losing flavour, or drying.

To this end, use plastic bags, polyethylene film, aluminium foil or suitable containers.

If using plastic bags, press the air out of them before sealing hermetically.

⚠ Never place bottles or containers with liquids in the freezer unless they are filled to only 2/3 capacity: freezing expands liquids and the container may burst.

Mark each package with:

- the date of freezing
- the expiry date
- the type of food contained
- the number of portions contained

If you buy frozen products, add these to your shopping basket last of all.

Check carefully :

- that the packaging is in good condition
- that they are not covered in a layer of ice (this means that they have been partially thawed)

Put them together and protect with an isothermal bag, or in newspaper, transport them rapidly and place them in the freezer immediately.

Observe the expiry date given on the packaging. The appliance is fitted with a **** freezing compartment. This enables deep frozen products to be preserved, or fresh food to be frozen in the optimum way.

Loading food into the freezer

Do not put fresh food next to food which is already frozen, to prevent these from rising in temperature.

The maximum weight of food that can be frozen for 24 hours is shown on the specifications plate (inside the refrigerator on the lower, left-hand wall) labelled: "CAPACIDAD DE CONGELACIÓN/ FREEZING CAPACITY (kg/24h)".

Rapid freezing

The "Rapid freezing" function enables the temperature in the freezer to be lowered rapidly to the maximum in order to freeze a large amount of fresh food fast (see "starting up and setting the appliance"). Food can be placed for freezing in all the freezer compartments shown.

Food must be completely frozen as fast as possible in order to preserve the vitamins and nutritional value, appearance and flavour.

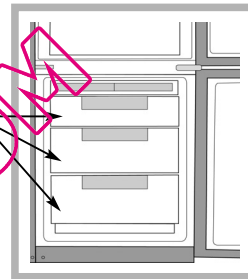

Thawing food

Food can be thawed in five different ways:

- put it in the refrigerator for several hours
- leaving it to thaw at room temperature
- in the oven at very low temperature (40/50°C)
- in the microwave
- cooking directly

Thawing in the refrigerator is the slowest method, but the safest.

Never re-freeze food once it has been thawed, even if only partially, without cooking previously.

It is not recommended to eat products immediately that have just been taken from the freezer (ice-cream, ice...): they are at very low temperatures and you may burn your mouth from the cold. Do not touch frozen food with wet hands: they may adhere to the food. It is recommended only to thaw food that is for immediate use.

Automatic defrosting of the freezer

Defrosting the freezer on the appliance is completely automatic. The defrosting water goes to a drainage tray on the compressor. The heat given off by the compressor evaporates the water.

Maintaining the appliance

⚠ Whenever carrying out any maintenance, first switch off the appliance. Never pull on the electricity cable, hold the plug directly.

CLEANING THE APPLIANCE

⚠ It is recommended to clean and disinfect the appliance regularly in order to safely improve hygiene and food preservation.

Remove all products from the appliance. Place them in isothermal bags or wrap in newspaper and put in a cool place.

Clean the inside and outside of the appliance with bicarbonate of soda dissolved in water (1 dessertspoonful to 4 litres of water). Never use alcohol, abrasive powders or detergents that could damage the surfaces.

⚠ Do not use high pressure jets of steam. Steam may damage surfaces and electrical circuits. You run the risk of electrocuting yourself.

Rinse with water, dry with a cloth.

Do not forget to clean the condenser from time to time; this is at the back of the appliance (see the chapter "Description of your appliance"). Use a dry brush, or, better, a vacuum cleaner.

Plug the appliance into the mains again; if necessary, set the temperature of the refrigerator as described in "Setting the temperature of the refrigerator", and press the "rapid freezing" key.

Wait for 3/4 hour before returning the food to the appliance.

After 24 hours, you can switch off the "rapid freezing", if you do not, it will switch off automatically after 52 hours.

Maintaining the appliance

Changing the lamp

Tools required:

Phillips screwdriver.

Unplug the appliance from the mains.

1. Remove the cover from the screw in the lower part of the cooling column.
2. Remove the plastic casing by lifting upward and toward the outside of the appliance.
3. Free the neon lamp from the fasteners and release the electrical connection bushes at the ends.
4. Change the lamp for another of the same type (15w) and fit, following the steps described in point 3 in reverse.
5. Fit the plastic casing and replace the screw in the lower part of the column.
Replace the screw cover.

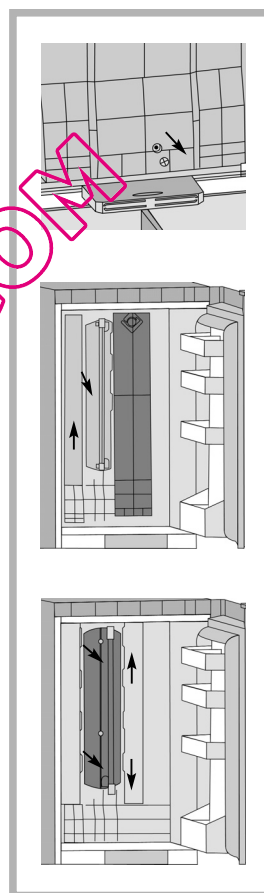

ENGLISH

Plug the appliance into the mains.

Noises and minor faults

Normal noises during operation

In order to maintain a constant temperature, the motor on the appliance starts to run regularly. Any noise this makes are completely normal operating noises, they decrease automatically as soon as the refrigerator has reached the required temperature. These noises are as follows:

NOISE	CAUSE
Humming	Heard from the motor. Louder humming when the motor starts up
Gurgling or slight humming	Cooling fluid is flowing through the tubes in the refrigerator
Click	These are always heard when the thermostat starts or the motor stops
Slight background noise	If the appliance is fitted with a fan (depending on the model), the air circulating inside causes a slight background noise.

Minor faults

Some incidents may occur during the use of the appliance. Before calling the service department, consult the manual to see if you can rectify these yourself:

FAULT	REMEDIAL ACTION
The outer walls are warm	- this is completely normal, it prevents mist forming on the outside of the appliance
Certain foods have not frozen completely	- check the settings on the appliance, and that the temperature has not been set too low (see chapter "Setting the temperature for the refrigerator")
Frozen meat displays white lines	- check that the meat has not been kept in the freezer for too long. See the table in the chapter "Guide to freezing food" - check that the meat has not been kept in the freezer for too long. See the table in the chapter "Guide to freezing food"

Solving problems

PROBLEM	CAUSE	SOLUTION
The refrigerator does not work	<ul style="list-style-type: none"> - The plug is not connected. - No current is reaching the plug, which has fused; or the trip switch has been triggered. - Connection controls do not function. 	<ul style="list-style-type: none"> - Connect the plug. - Change the fuse or reset the trip switch. - Switch on the controls.
The refrigerator is vibrating	<ul style="list-style-type: none"> - The refrigerator is not level. 	<ul style="list-style-type: none"> - Level it with the height-adjustable feet
The refrigerator or freezer do not cool sufficiently	<ul style="list-style-type: none"> - The temperature is set too high - The door has not been closed properly or has been opened frequently. - The space between the refrigerator and floor or the roof of the refrigerator has been covered. - The refrigerator is exposed to direct sun light or heat source. - A large amount of food has been loaded. 	
The compressor is running constantly	<ul style="list-style-type: none"> - The doors are not closed properly. - The doors are opened frequently. - Food has been loaded recently - The temperature has been set very low 	<ul style="list-style-type: none"> - Close the door properly. Do not open the door so frequently. - Wait for the appliance to return to normal operation. - Set a higher temperature.
The door does not close	<ul style="list-style-type: none"> - The appliance is not level. - The doors have been slammed shut. - Something inside is preventing the door from closing. 	<ul style="list-style-type: none"> - Level the appliance correctly. - Close the doors gently. - Move the obstruction to a suitable place.
There is a smell coming from the inside of the refrigerator	<ul style="list-style-type: none"> - Some foods transmit odours to the refrigerator. 	<ul style="list-style-type: none"> - Wrap the food, cover the food well or replace the hygienizer in refrigerators fitted with this function.
The food dries out	<ul style="list-style-type: none"> - The food is not wrapped correctly. - Wrap or cover the food correctly. 	<ul style="list-style-type: none"> - The interior light does not function. - The lamp is not fitted correctly.
The lamp has fused	<ul style="list-style-type: none"> - The plug is not connected. - No current is reaching the plug, which has fused; or the trip switch has been triggered. - Fit correctly. - Change the lamp as described in the manual. 	<ul style="list-style-type: none"> - Connect the plug. - Change the fuse or reset the trip switch.

Call the technical service department

- Read the manual carefully, and if you still cannot solve the problem, call the service department.
- The address and telephone number nearest to your home are shown in the list of official service departments supplied with the appliance, or else the telephone directory for your town or city.
- To help the service department, please provide the following details:
 - Model of refrigerator.
 - Reference n° of refrigerator.
 - Date of purchase.
 - Description of the problem.
 - Your address and telephone.

Specifications

DIMENSIONS			
Height (mm)	A	1860	2010
Width (mm)	B	600	600
With door open (mm)	C	1150	1150
Depth (mm)	D	610	610

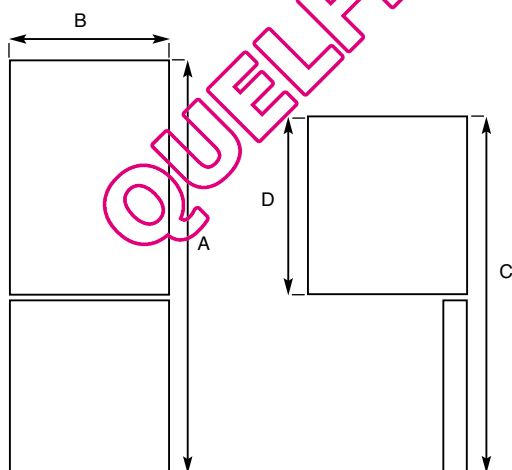

**THESE APPLIANCES COMPLY
WITH EEC DIRECTIVES**

73/23, 93/68, 89/336

92/75, 96/57, 94/2

86/594, 2002/72

ENGLISH

After sales Service

Repairs to the appliance must be carried out:

- by the seller
- or by a qualified professional trained by the manufacturer.

When calling, give the full reference for the appliance (model, type and serial number).

This information is displayed on the identification label inside the refrigerator.



REFRIGERADOR/CONGELADOR REFRIGERATOR/FREEZER REFRIGERATEUR/CONGELATEUR		DE DIETRICH	
FULL NO FROST		NF 8F202217	
CLASE SN CLASS CLASSE T	MODELO MODELE MODEL	TIPO / TYPE	
	DRC185NF		
220 V / 230 V - 50 HZ		85 W	
PODER DE CONGELACION FREEZING CAPACITY POUVOIR DE CONGELACION	CONSUMO DE ENERGIA POWER CONSUMPTION CONSOMMATION D'ENERGIE	RUIDO DE FUNCIONAMIENTO RUNNING NOISE BRUIT DE MARCHÉ	
13 KG/24H	0,75 kWh/24h	42 DB(A)	
VOLUMEN VOLUME	TOTAL	CONGELADOR FREEZER CONGELATEUR	REFRIGERADOR REFRIGERATOR REFRIGERATEUR
BRUTO GROSS BRUT	331 L	88 L	243 L
UTIL STORAGE NET	311 L	69 L	242 L
N. CODIGO 904580038		N. SERIE 073061322	
R600A		41 g	
REFRIGERADOR		FREEZER	

ENGLISH

Brandt Appliances SAS au capital de 10.000.000 euros, RCS Nanterre sous le n° 440 302 347

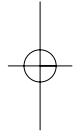
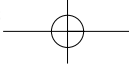

QUELFRIGO.COM

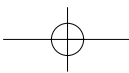





Inhaltsverzeichnis

1 Sicherheit und Umwelt	
• Sicherheitshinweise	111
• Umweltschutz und Energieersparnis	112
• Anti-Bakterien-System	112
2 Beschreibung Ihres Geräts	
• NO FROST: Beschreibung und Funktionsweise	114
3 Erstaufstellung des Geräts	
• Änderung der Tür-Öffnungsrichtung	115
• Installation Ihres Geräts	117
• Stromanschluss	117
4 Hinweise zur Benutzung Ihres Kühlschranks	
• Inbetriebnahme und Einstellung des Geräts	118
• Vorbereitung der Lebensmittel zum Lagern im Kühlschrank	124
• Anordnung der Lebensmittel in Ihrem Kühlschrank	124
5 Hinweise zur Benutzung ihres Gefrierschranks	
• Tiefkühlprodukte	126
• Vorbereitung der Lebensmittel zum Einfrieren	126
• Anordnung der Lebensmittel in Ihrem Gefrierschrank	127
• Schnellgefrieren	127
• Auftauen der Lebensmittel	127
• Automatisches Abtauen Ihres Gefrierschranks	127
6 Wartung Ihres Geräts	
• Reinigung des Kühlschranks	128
• Austausch der Leuchte	129
7 Geräusche und kleine Schäden	
• Normale Betriebsgeräusche	130
• Kleine Schäden	130
8 Lösung von Problemen	
• Lösung von Problemen	131
• Der Technische Kundendienst	132
• Technische Daten	132
• Kundendienst	133

Diese Anleitung zur Inbetriebnahme und Benutzung des Kühl- und Gefrierschranks gilt für verschiedene Modelle. Es kann daher leichte Abweichungen zwischen Ihrem Haushaltsggerät und der Darstellung in dieser Anleitung geben.

Beim Lesen der Anleitung finden Sie folgende Symbole:

-  unbedingt die Sicherheitshinweise befolgen.
-  Brandgefahr eines Gases.
-  elektrische Gefahr.
-  wichtige Ratschläge und Informationen.

De Dietrich 

Sehr geehrter Kunde, sehr geehrte Kundin

Sie haben gerade eine **Kühl-Gefrierkombi DE DIETRICH erworben**, wofür wir uns recht herzlich bedanken möchten.

Diese neue Gerätegeneration wurde von unserem Forschungsteam für Sie entwickelt. Aufgrund ihrer Qualität und Ästhetik, ihrer Funktionen und modernen Technologie handelt es sich um außergewöhnliche Produkte, die ein Zeichen unseres Könnens sind. Ihr Kühl-Gefrierkombi **DE DIETRICH** fügt sich harmonisch in Ihre Küche ein und kombiniert dabei die Leistungen der Lebensmittelkonservierung mit einfacher Handhabung. Es war unser Wunsch, Ihnen ein optimales Produkt zu bieten.

In der Produktpalette DE DIETRICH können Sie auch eine große Auswahl von Backöfen, Mikrowellenherden, Küchenherden, Dunstabzugshauben und Waschmaschinen finden, die hervorragend zu Ihrem neuen Kühl-Gefrierkombi **DE DIETRICH** passen.

Besuchen Sie uns doch auf unserer Webseite www.de-dietrichhausgeraete.com, wo Sie die letzten Neuheiten und andere zusätzliche Informationen finden können.

DE DIETRICH **Die neuen Wertobjekte**

Zum Zweck der ständigen Produktverbesserung behalten wir uns das Recht vor, im Zusammenhang mit technischen Weiterentwicklungen technische, funktionelle oder ästhetische Veränderungen an den Produkten vorzunehmen..



Wichtig:

Lesen Sie diese Einrichtungs- und Bedienungsanleitung sorgfältig vor der Inbetriebnahme Ihres Geräts, um sich schnellstmöglich mit seiner Funktionsweise vertraut zu machen.

www.de-dietrichhausgeraete.com

Sicherheitshinweise

Dieser Gerät, ist ausschließlich für den häuslichen Gebrauch bestimmt und zum Konservieren und Einfrieren von Lebensmitteln vorgesehen.

⚠ Halten Sie sich unbedingt an die folgenden Hinweise. Werden diese Empfehlungen nicht eingehalten und es kommt dadurch zu Sach- oder Personenschäden, können wir keine Haftung oder Garantieleistungen übernehmen.

Ihr Gerät muss gemäß der Anweisungen dieser Einrichtungs- und Benutzungsanleitung installiert und nötigenfalls befestigt werden, um jegliche Schäden und Gefahren in Folge einer unsachgemäßen Installation zu vermeiden.

Wenn Ihr Gerät in horizontaler Position geliefert wird, stellen Sie es bitte aufrecht und warten zwei Stunden bevor Sie ihn anschließen. Es könnte eine kleine Menge Öl in den Kühlkreislauf gelangt sein, so dass genügend Zeit verstreichen sollte, damit es zurück in den Kompressor laufen kann, damit Schäden vermieden werden.

Wenn Ihr Apparat über Rollen verfügt, sollten Sie daran denken, dass diese nur dazu gedacht sind kleine Bewegungen zu ermöglichen. Verschieben Sie ihn nicht über längere Strecken.

Führen Sie die erste Reinigung (siehe Kapitel "Installation Ihres Apparates") vor dem Anschluss Ihres Geräts an das Stromnetz durch. Ziehen Sie den Netzstecker bei allen Wartungsarbeiten heraus. Ziehen Sie dabei nicht am Stromversorgungskabel, sondern direkt am Stecker.

Stellen Sie nie Behälter mit Flüssigkeit in den Gefrierschrank, es sei denn sie sind höchstens bis zu 2/3 ihres Fassungsvermögens gefüllt: Das Gefrieren dehnt Flüssigkeiten aus und der Behälter könnte zerbersten.

Außer im Falle gegenteiliger Empfehlung des Herstellers, benutzen Sie keine Elektrogeräte innerhalb der Ablagefächer, die für gefrorene Lebensmittel bestimmt sind. Lassen Sie keine Kinder mit dem Gerät spielen und halten Sie Haustiere von ihm fern. Geräte, die zum Wegwerfen bestimmt sind, müssen unbrauchbar gemacht werden. Stöpseln Sie das Stromversorgungskabel aus und schneiden Sie es bündig zum Gerät ab. Versuchen Sie den Verschluss der Türe unbrauchbar zu machen, oder am besten bauen Sie die Tür ab, um zu vermeiden, dass z.B. ein spielendes Kind oder ein Tier im Inneren eingesperrt wird.

Sollte eine Störung auftreten, die Sie nicht mithilfe unserer Ratschläge beheben können (siehe Kapitel "Geräusche, Störungen oder kleine Schäden"), wenden Sie sich bitte ausschließlich an einen zugelassenen Technischen Kundendienst oder einen qualifizierten Fachmann an.

⚠ Der Kühlkreislauf Ihres Geräts enthält Isobutan als Kühlmittel (R600a), ein unschädliches aber brennbares Gas.

Vergewissern Sie sich bitte, dass beim Transport und beim Installieren des Geräts keine Bestandteile des Kühlkreislaufes beschädigt worden sind. Halten Sie das Gerät im Falle einer Beschädigung von Flammen und allen Hitzequellen fern und lüften Sie den Raum, in dem es sich befindet.

Umweltschutz und Energieersparnis

Um den Stromverbrauch Ihres Geräts zu begrenzen:

- Stellen Sie ihn an einem geeigneten Ort auf (siehe Kapitel "Einrichtung Ihres Geräts").
- Halten Sie die Türen so wenig Zeit wie möglich geöffnet. Stellen Sie keine noch warmen Speisen in Ihren Kühlschrank oder Gefrierschrank, insbesondere wenn es sich um Suppen oder andere Gerichte handelt, die eine große Menge Dampf freisetzen.
- Kontrollieren Sie regelmäßig die Fugen der Türen und vergewissern Sie sich, dass diese immer richtig schließen. Sollte dies nicht der Fall sein, wenden Sie sich an den Kundendienst.
- Um einen niedrigen Energieverbrauch zu erreichen, deaktivieren Sie die Funktion ICS, wie auf Seite 123 dargestellt.

Gemäß der neusten Umweltschutzbestimmungen, enthält Ihr Gerät keine FCKW, sondern ein Kältegas mit der Bezeichnung R600a. Die genaue Bezeichnung des in Ihrem Gerät verwendeten Kältegases finden Sie auf dem Typenschild im Kühlschrankinneren, seitlich unten.

R600a ist ein umweltfreundliches Gas, welches der Ozonschicht nicht schadet und dessen Beitrag zum Treibhauseffekt nahezu null ist.

UMWELTSCHUTZ



Die zum Verpacken des Geräts verwendeten Materialien sind wiederverwertbar. Beteiligen auch Sie sich aktiv am Recycling und tragen Sie zum Erhalt der Umwelt bei, indem Sie die Verpackung sachgemäß entsorgen. Auch Ihr Gerät enthält recyclebare Materialien, weshalb es mit diesem Logo versehen ist, das darauf hinweist, dass die zum Entsorgen bestimmte Geräte nicht mit anderen Abfällen vermischt werden dürfen.

Solches Vorgehen garantiert, dass die vom Hersteller organisierte Wiederverwertung der Geräte unter optimalen Bedingungen und gemäß der europäischen Richtlinie 2002/96/EG über die Entsorgung von Elektrogeräten erfolgen kann.

Informieren Sie sich bei Ihrem Rathaus oder Ihrem Verkäufer über die besten Entsorgungsmöglichkeiten für das Gerät.

DEUTSCH

Anti-Bakterien-System

Wir bedanken uns bei Ihnen für Ihr Mitwirken am Umweltschutz.

Es handelt sich um eine besondere Beschichtung der Innenwände Ihres Kühlschranks, die aus Silberionen besteht, welche eine Bakterienbildung nicht zulassen.

Die Antibakterien-Beschichtung benötigt keine besondere Pflege und bleibt während der ganzen Lebensdauer Ihres Geräts aktiv.

Trotzdem sollten Sie Ihr Gerät regelmäßig reinigen. Siehe Kapitel "Reinigung Ihres Geräts"



Beschreibung des Geräts

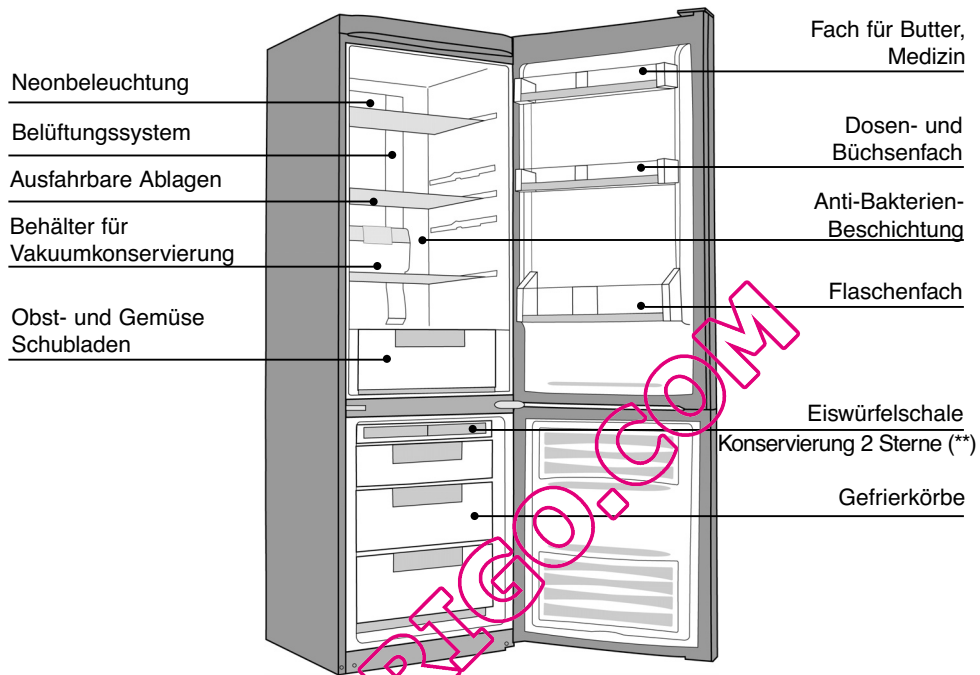

* je nach Modell

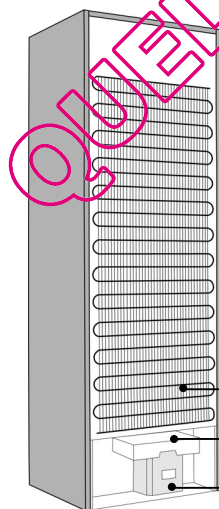

i Diese Anleitung zur Inbetriebnahme und Benutzung Ihres Kühl-/Gefrierkombis ist für verschiedene Modelle gültig.

Deshalb können einige Merkmale leicht von der Beschreibung abweichen.

DEUTSCH

NO FROST: Beschreibung und Funktionsweise

Das Gerät wurde so entwickelt und konstruiert, dass die Bildung von Eis im Innern vermieden wird.

Es ist mit einer Einrichtung ausgestattet, die automatisch Eis beseitigt. Das Wasser sammelt sich in der Verdampferschale, wo es verdampft.

i Abtauen ist nicht erforderlich.

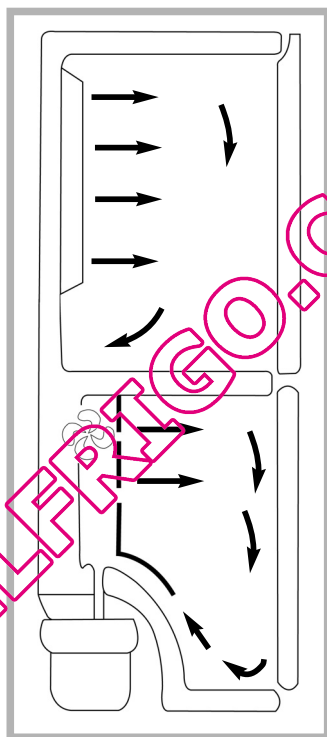

DEUTSCH

Änderung der Tür-Öffnungsrichtung

BENÖTIGTE WERKZEUGE:

- Einen flachen und einen Kreuzschlitzschraubenzieher.

ARBEITSSCHRITTE:

1. Entfernen Sie die Abdeckung des oberen Scharniers.
2. Lösen Sie die Schrauben des oberen Scharniers.
3. Heben Sie das Scharnier und die Drehkapsel mithilfe eines Schraubendrehers mit flacher Spitze an.
4. Lösen Sie die Verbindung, indem Sie mit einem flachen Schraubenzieher auf den Flansch des Verbindungsstücks drücken.
5. Nehmen Sie die Kühlschranktür nach oben heraus.
6. Entfernen Sie die Bedienleiste des Schrankes, indem Sie den flachen Schraubendreher zum Aushebeln an den dafür vorgesehenen Schlitz ansetzen.
7. Schneiden Sie an der entsprechend markierten Stelle der Bedienleiste mithilfe eines Schneidewerkzeugs eine Kerbe, um das Kabel auf die andere Seite zu führen.
8. Schneiden Sie mit einem entsprechenden Werkzeug an der gekennzeichneten Stelle auf der gegenüberliegenden Seite eine Kerbe für den Kabeldurchgang.
9. Bauen Sie die Bedienleiste wieder ein und führen Sie dabei das Kabel durch die geschaffene Kerbe.

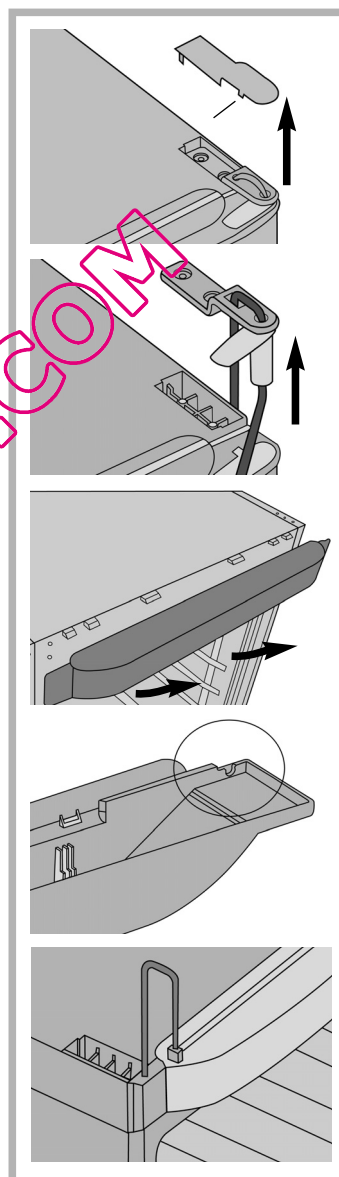

DEUTSCH

Modificação do sentido de abertura das portas

10. Nehmen Sie die Abdeckung der Schrauben des mittleren Scharniers und lösen Sie die Schrauben, mit denen das Scharnier befestigt ist.
11. Sobald die Schrauben gelöst sind entfernen Sie die Tür des Gefrierschranks nach oben, so dass sie offen liegt.
12. Entfernen Sie das untere Scharnier.
13. Sie die Position der Achse des unteren Scharniers und bringen Sie es auf der gegenüberliegenden Seite an.
14. Bringen Sie die seitlichen Griffe auf der gegenüber liegenden Position an. Entfernen Sie dabei zuvor die obere Abdeckung des oberen Griffs und die untere Abdeckung des Griffs der unteren Tür.
15. Bringen Sie die Selbstverschlüsse auf der gegen überliegenden Türseite an, indem Sie den des Kühlschranks am Gefrierschrank und den des Gefrierschranks am Kühlschrank anbringen.
16. Bringen Sie die Gefrierschrantür an und schrauben Sie das mittlere Scharnier fest.
17. Bringen Sie die Kühlschrantür an.
18. Führen Sie das Kabel durch das obere Scharnier und die Drehkapsel und schließen Sie es an den Anschluss der Türe an.
19. Schrauben Sie das obere Scharnier fest und bringen Sie die Abdeckung an.

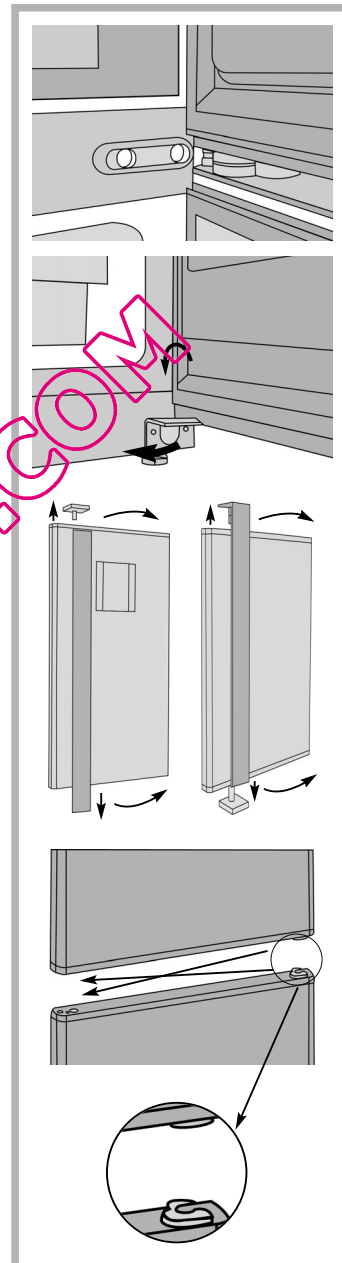

DEUTSCH

Installation des Geräts

⚠ Nur eine korrekte Installation Ihres Geräts unter Beachtung der Hinweise dieser "Einrichtungs- und Benutzungsanleitung" kann die Konservierung Ihrer Lebensmittel unter einwandfreien Bedingungen und bei optimalem Stromverbrauch gewährleisten.

- Stellen Sie das Gerät an einem trockenem und gelüfteten Ort auf.
- Vermeiden Sie das Aufstellen auf Balkon oder Terrasse. übermäßige Hitze im Sommer und Kälte im Winter könnten den fehlerfreien Betrieb Ihres Apparates verhindern oder ihn sogar beschädigen.
- Stellen Sie ihn nicht in der Nähe einer Hitzequelle, wie z.B. einem Ofen oder Heizkörper, auf.
- Ihr Apparat ist für den optimalen Betrieb bei einer bestimmten Raumtemperatur ausgelegt. Man bezeichnet das als für eine bestimmte "Klimaklasse" ausgelegt. Diese Klimaklasse erscheint gut erkennbar auf dem Typenschild, das sich im Inneren Ihres Kühlschranks seitlich unten befindet. Außerhalb dieses Temperaturbereichs kann die Leistungsfähigkeit des Geräts nachlassen.
- Halten Sie einen Mindestabstand zwischen Ihrem Kühlschrank und den anderen Möbeln, um so einen Luftumlauf von allen Seiten zu gewähren.
- Stellen Sie das Gerät in geeigneter Entfernung zur Wand auf. Die vorinstallierten Abstandhalter garantieren einen Mindestabstand.

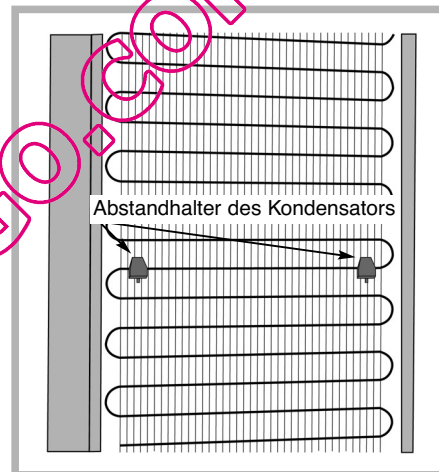

Klimaklasse	Raumtemperatur
SN	von +10 °C bis +32 °C
SN/ST	von +10 °C bis +36 °C
N	von +16 °C bis +32 °C
ST	von +16 °C bis +38 °C
T	von +16 °C bis +43 °C

i Wenn Ihr Apparat aufgestellt ist, regulieren Sie die Standfüße so, dass er leicht nach hinten geneigt ist; dies ermöglicht das korrekte Schließen der Tür.

⚠ Bevor Sie Lebensmittel in den Kühlschrank legen, reinigen Sie ihn bitte innen und außen mit in Wasser aufgelöstem Natriumbikarbonat (1 Esslöffel Bikarbonat für 4 Liter Wasser). Benutzen Sie keinen Alkohol, Scheuermittel oder Reinigungsmittel, die die Oberfläche beschädigen könnten. Siehe Kapitel "Reinigen des Geräts"

Stromanschluss

- Merkmale des Steckers: 220-240 V mit Erdung.
- Benutzen Sie keine Adapter oder Verlängerungskabel.
- Vermeiden Sie, dass das Kabel mit dem Kompressor in Kontakt kommt.
- Vermeiden Sie, dass das Kabel unter dem Kühlschrank eingeklemmt wird.

Funktionsweise und Gebrauch des Kühlschranks

Einstellen der Temperatur

- Unter normalen Umständen wird empfohlen eine Temperatur von etwa 4° C im Kühlschrank und ca. – 20° C im Gefrierschrank einzustellen.
- Benutzen Sie zur Temperaturregulierung die elektronische Steuerung, der numerische Wert steht für °C.

HINWEIS: Die Innentemperatur des Kühlschranks ist abhängig von:

- Der Umgebungstemperatur.
- Dem Standort des Geräts.
- Der Häufigkeit des Öffnens der Türen.



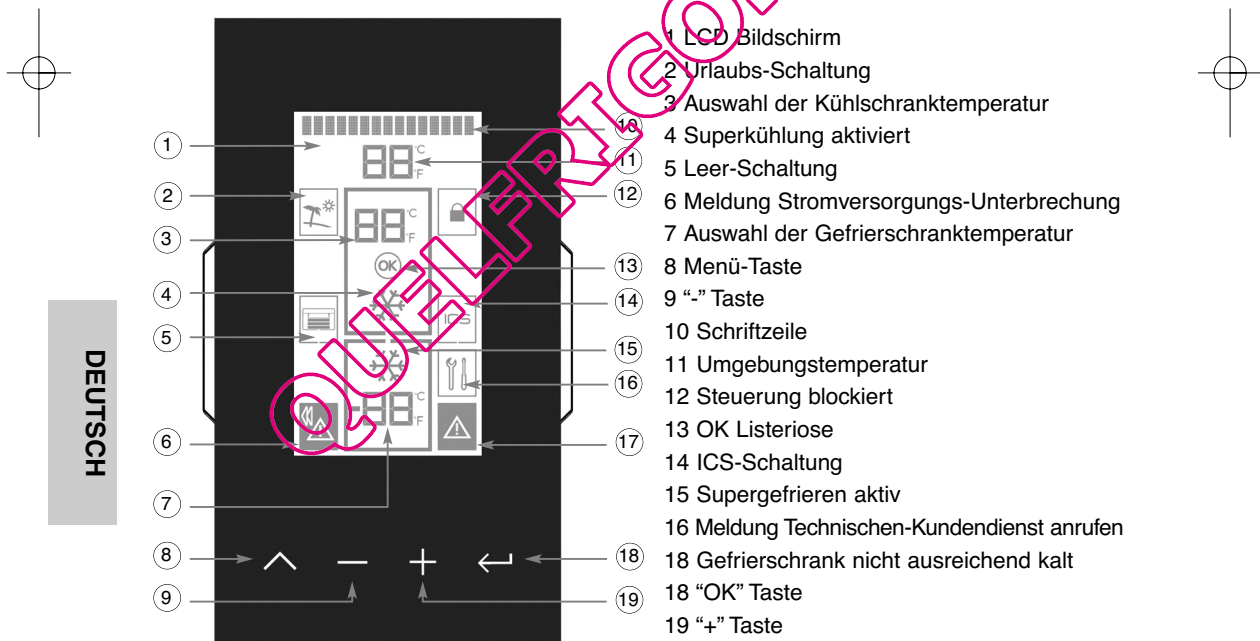



Die Steuerung:

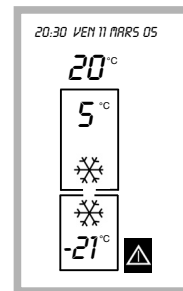

Ein- und Ausschalten des Kühlschranks

- Beim erstmaligen Anschluss an das Stromnetz erscheint auf dem Display folgendes Schema.
- Normalerweise funktioniert Ihr Kühlschrank beim Anschluss ans Stromnetz sofort mit der gewählten Temperatur. Auf dem Display erscheint folgende Anzeige:
(Das Bildsymbol  leuchtet auf, da der Gefrierschrank warm ist).
- Das Ein- und Ausschalten des Apparates steht im Zusammenhang mit dem Gefrierbereich, d.h. beim Abschalten des Gefrierschranks wird der ganze Kühlschrank abgeschaltet und beim Einschalten schaltet sich der ganze Apparat ein. Trotzdem ist der Kühlschrankraum unabhängig und kann auf Wunsch in Urlaubs-Schaltung abgestellt werden.



- Verfahren Sie zum Einschalten oder Ausschalten nach folgenden Schritten.
- Wenn Sie das Gerät einschalten möchten, drücken Sie die Taste  und in der Textzeile erscheint "AUSWAHL T". Außerdem muss dabei der untere Rahmen blinken, der sich auf den Gefrierschrank bezieht. Mit dem Benutzen der Tasten + oder - wird die gewünschte Temperatur eingestellt, die Sie dann durch Drücken der Taste  bestätigen müssen. Um den Kühlschrank einzuschalten sind die gleichen Schritte nötig, mit dem Unterschied, dass der Bezugsraum der obere ist.
Um das Gerät auszuschalten, betätigen Sie mehrmals die Taste . In der Textzeile erscheint "AUSWAHL T" und die Gefrierschranktemperatur muss blinken. Benutzen sie die Tasten + oder - bis die Gefrierschranktemperatur auf dem Display erlischt. Dann drücken Sie die Taste .
- Nach der Inbetriebnahme des Kühlschranks, muss dieser eingestellt werden.
Um zum Einstellmenü zu gelangen, muss die Taste  einmal lang gedrückt werden (etwa 5 s), das Gleiche gilt, um das Menü zu verlassen.
- Wenn Sie im Menü sind, wechselt man durch Betätigen der Taste  von einem zum anderen Parameter. Folgende Parameter können eingestellt werden: SPRACHE, DATUM, STUNDE, AKTIVIERUNG - MELDUNG AUSFALL DER STROMVERSORGUNG.

Ein- und Ausschalten des Kühlschranks

Bedeutung der Symbole und Funktionen des Displays

EINSTELLUNGEN UND ALLGEMEINE KONFIGURATION DES KÜHLSCHRANKS

	<p>Spracheinstellung</p> <ul style="list-style-type: none"> • Um die Sprache zu wechseln, müssen Sie die Taste \leftarrow drücken, wenn in der Textzeile "SPRACHE" erscheint. • Wählen Sie die gewünschte Sprache aus, indem Sie die Tasten + oder – benutzen. • Drücken Sie die Taste \leftarrow, um die Sprache zu bestätigen.
<p>01/01/06 10:01</p>	<p>Einstellen des Datums</p> <ul style="list-style-type: none"> • Um das Datum zu ändern, müssen Sie die Taste \leftarrow drücken, wenn in der Textzeile "DATUM" erscheint. • Stellen Sie mit den Tasten + oder – zuerst den TAG ein und drücken die Taste \leftarrow. • Anschließend stellen Sie mit den Tasten + oder – den MONAT ein und drücken die Taste \leftarrow. • Stellen Sie dann mit den Tasten + oder – das JAHR ein und drücken Sie die Taste \leftarrow. • Berücksichtigen Sie, dass in einigen Sprachen die Reihenfolge beim Einstellen von Tag, Monat und Jahr anders ist.
<p>20:35</p>	<p>Einstellen der Uhrzeit</p> <ul style="list-style-type: none"> • Um die Uhrzeit zu ändern, drücken Sie die Taste \leftarrow, wenn in der Textzeile "Uhrzeit" erscheint. • Stellen Sie mit den Tasten - oder + zuerst die Stunden ein und drücken die Taste \leftarrow. • Anschließend stellen Sie mit den Tasten + oder – die MINUTEN ein und drücke die Taste \leftarrow.
	<p>Meldung Ausfall der Stromversorgung</p> <ul style="list-style-type: none"> • Beim Aktivieren dieser Funktion gibt das Gerät eine Meldung, wenn die gefrorenen Lebensmittel aufgrund eines Stromausfalls aufgetaut sein sollten, auch wenn sie später erneut gefroren sind. • Um die Funktion zu aktivieren, müssen Sie die Taste \leftarrow drücken, wenn in der Textzeile "MELDUNG AUSFALL DER STROMVERSORGUNG AKTIVIEREN" erscheint. • Wenn Sie die Meldung deaktivieren möchten, drücken Sie die Taste \leftarrow sobald in der Textzeile "MELDUNG AUSFALL DER STROMVERSORGUNG DEAKTIVIEREN" erscheint. • Die Meldung erfolgt durch Blinken des Bildsymbols  blinken. Gleichzeitig erscheint in der Textzeile "AUSFALL DER STROMVERSORGUNG". Um die Meldung zu löschen, drücken Sie die Taste \wedge und in der Textzeile erscheint "MELDUNG STROMAUSFALL LÖSCHEN". Bestätigen Sie mit der Taste \leftarrow.

FUNKTIONEN DER ÜBLICHEN EINSTELLUNGEN

Zum Ändern eines der Geräteparameter befolgen Sie bitte nachstehende Hinweise.



Einstellen der Kühlschranktemperatur











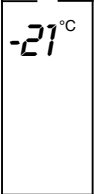

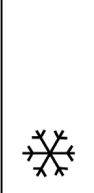

- Taste \wedge drücken.
- In der Textzeile erscheint "AUSWAHL T" und die Kühlschranktemperatur bzw. der Rahmen des Bereiches blinkt.
- Durch Betätigen der Tasten + oder – die Temperatur einstellen und mit der Taste \leftarrow bestätigen.

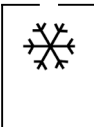
1°C 2°C 3°C 4°C 5°C 6°C 7°C 8°C 9°C

Ein- und Ausschalten des Kühlschranks

Bedeutung der Symbole und Funktionen des Displays

FUNKTIONEN DER ÜBLICHEN EINSTELLUNGEN

	<p>Einstellen der Gefrierschranktemperatur</p> <ul style="list-style-type: none"> • Die Taste  mehrmals drücken. In der Textzeile erscheint "AUSWAHL T" und die Kühlschranktemperatur bzw. die Umrandung des Bereiches blinken. • Mit dem Benutzen der Tasten + oder – die Temperatur verändern und die Taste  drücken, um zu bestätigen. Beim Abschalten des Gefrierschranks schaltet sich auch der Kühlschrank ab. <table border="1" data-bbox="592 763 1152 792"> <tr> <td>OFF</td> <td>-17°C</td> <td>-18°C</td> <td>-19°C</td> <td>-20°C</td> <td>-21°C</td> <td>-22°C</td> <td>-23°C</td> <td>-24°C</td> <td>OFF</td> </tr> </table>	OFF	-17°C	-18°C	-19°C	-20°C	-21°C	-22°C	-23°C	-24°C	OFF
OFF	-17°C	-18°C	-19°C	-20°C	-21°C	-22°C	-23°C	-24°C	OFF		
	<p>Schnellkühlung Kühlschrank</p> <ul style="list-style-type: none"> • Wenn Sie diese Funktion einschalten wollen, müssen Sie mehrmals die Taste  drücken. In der Textzeile erscheint "SCHNELLKÜHLUNG AKTIVIERT" und das Bildsymbol  blinkt. Drücken Sie die Taste  zum Bestätigen. • Wenn die Funktion aktiviert ist, erscheint in der Textzeile "SCHNELLKÜHLUNG ABSCHALTEN" und Sie müssen die Taste  drücken, um sie zu deaktivieren. • Durch das Aktivieren dieser Funktion wird die Temperatur des Kühlschranks während einer Zeitspanne von 6 Stunden automatisch auf der kältesten Stufe gehalten. • Diese Funktion schaltet sich automatisch ab. • Man kann sie auch vor Ablauf der 6 Stunden manuell abschalten. 										
	<p>Schnellgefrieren</p> <ul style="list-style-type: none"> • Wenn Sie diese Funktion einschalten wollen, müssen Sie mehrmals die Taste  drücken. In der Textzeile erscheint "SCHNELLGEFRIEREN AKTIVIERT" und das Bildsymbol  blinkt. • Drücken Sie die Taste  zum Bestätigen. • Wenn die Funktion aktiviert ist, erscheint in der Textzeile "SCHNELLGERIEREN ABSCHALTEN" und Sie müssen die Taste  drücken, um sie zu deaktivieren. • Durch das Aktivieren dieser Funktion wird die Temperatur des Kühlschranks während einer Zeitspanne von 52 Stunden automatisch auf die kälteste Stufe eingestellt. • Diese Funktion erleichtert das Einfrieren der Lebensmittel und es wird empfohlen sie 24 Stunden vor dem Auffüllen mit einer größeren Menge Lebensmitteln einzuschalten. • Diese Funktion schaltet sich automatisch ab, aber sie kann auch manuell deaktiviert werden. 										
	<p>Ungenügende Kälte im Gefrierschrank.</p> <ul style="list-style-type: none"> • Wenn die Temperatur im Gefrierschrank ungewöhnlich hoch sein sollte, erscheint in der Textzeile "KÄLTE NICHT AUSREICHEND" während das Bildsymbol  blinkt und ein Alarm ertönt. • Der akustische Alarm kann manuell abgeschaltet werden, indem man die Funktion "SCHNELLGEFRIEREN" aktiviert, das Bildsymbol . • Beim erstmaligen Einschalten des Geräts erscheint das Symbol , da die Temperatur hoch ist. 										

Ein- und Ausschalten des Kühlschranks





Bedeutung der Symbole und Funktionen des Displays

ALARME

	<p>Urlaubs-Schaltung</p> <ul style="list-style-type: none"> • Sollte Ihr Kühlschrank längere Zeit nicht benutzt werden, aber Sie wollen die Lebensmittel in Ihrem Gefrierbereich konservieren, können Sie diese Funktion aktivieren und die Kühlschranktür geschlossen lassen. Ihr Gerät hält den Energieverbrauch sehr niedrig und es entstehen keine Gerüche in seinem Inneren. • Zum Einschalten der Funktion müssen Sie mehrmals die Taste  drücken. In der Textzeile erscheint "URLAUBS-SCHALTUNG AKTIVIEREN" und das Bildsymbol  blinkt. • Drücken Sie die Taste  zum Bestätigen. • Beim Aktivieren bleibt das Bildsymbol  eingeschaltet und die Kühlschranktemperatur verschwindet. • Sollte die Funktion aktiviert sein, erscheint in der Textzeile "URLAUBS-SCHALTUNG ABSCHALTEN" und Sie müssen die Taste  drücken, um sie zu abzuschalten, wobei die Kühlschranktemperatur erscheint.
	<p>Kühlschranktür geöffnet</p> <ul style="list-style-type: none"> • Wenn man die Kühlschranktür öffnet, blinkt die Umrahmung des Bereiches und in der Textzeile erscheint "TÜR GEÖFFNET". • Wenn die Tür länger als 120 Sekunden offen gehalten wird, ertönt ein Alarm, dieser Alarm wird beim Schließen der Türe abgeschaltet.
	<p>Gefrierschranktür geöffnet</p> <ul style="list-style-type: none"> • Wenn man die Gefrierschranktür öffnet, blinkt die Umrahmung des Bereiches und in der Textzeile erscheint "TÜR GEÖFFNET". • Wenn die Tür länger als 120 Sekunden offen gehalten wird, ertönt ein Alarm, dieser Alarm wird beim Schließen der Türe abgeschaltet.
	<p>Fehlerhafter Betrieb des Kühlschranks</p> <ul style="list-style-type: none"> • Sollte Ihr Kühlschrank nicht richtig funktionieren, erscheint in der Textzeile "TECHNISCHEN KUNDENDIENST ANRUFEN" und das Bildsymbol  blinkt. • Wenden Sie sich bitte telefonisch an den Technischen Kundendienst.
	<p>Blockierfunktion</p> <ul style="list-style-type: none"> • Wenn Sie die Steuerung blockieren wollen, drücken Sie die Taste  einmal lang bis das Bildsymbol  erscheint. Sollten Sie während 90 sek. keine Funktion betätigen wird, erfolgt die Blockierung automatisch. Zum Freischalten müssen Sie die Taste  solange drücken, bis sich das Bildsymbol ausschaltet.
	<p>ICS-Schaltung</p> <ul style="list-style-type: none"> • Ihr Kühlschrank verfügt über einen Ethylen absorbierenden Filter, wodurch die Haltbarkeit von Obst und Gemüse im Gemüsefach verlängert wird. • Wenn Sie die ICS-Funktion einschalten möchten, müssen Sie mehrmals die Taste  drücken. In der Textzeile erscheint "ICS AKTIVIEREN" und das Bildsymbol  blinkt. • Drücken Sie die Taste  zum Aktivieren und das Bildsymbol  bleibt angeschaltet.

DEUTSCH

Ein- und Ausschalten des Kühlschranks

- Zum Abschalten müssen Sie die Taste  mehrmals drücken bis in der Textzeile "ICS ABSCHALTEN" erscheint und das Bildsymbol  blinkt; drücken Sie zum Abschalten erneut die Taste  und das Symbol  verschwindet.

Vakuumpfunktion

- Ihr Kühlschrank kann mit einem System versehen sein, dass es erlaubt Lebensmittel in einem Spezialbehälter im Vakuum zu konservieren.
- Um diese Funktion zu aktivieren müssen Sie nur den Vakuumbehälter wie in der Abbildung dargestellt anbringen.

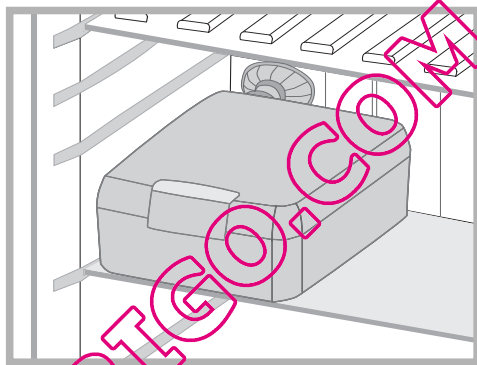

Automatisch wird das Bildsymbol  mit den horizontalen Linien aktiviert und blinkt bis das Vakuum im Behälter hergestellt ist.

Wenn der Behälter nicht richtig geschlossen sein sollte, erscheint die Meldung "FEHLER VAKUUM-BEREICH". Entnehmen Sie den Behälter und bringen Sie erneut den Deckel richtig an.

ACHTUNG

- ⓘ Die Innentemperatur Ihres Kühlschranks ist sehr abhängig von der Umgebungstemperatur, der Häufigkeit des Öffnens der Türen und der Menge und Temperatur der untergebrachten Lebensmittel.
- ⓘ Die Temperaturen, die im Display erscheinen, beziehen sich auf die gewünschten Temperaturen und nicht auf die wirklichen Temperaturen.
- ⓘ Um die wirklichen Temperaturen jedes Bereiches anzuzeigen, müssen Sie die Tasten – und + 3 Sekunden lang drücken.
- ⚠ **Das Gerät ist auch dann unter Spannung, wenn das Display abgeschaltet ist.**

Vorbereitung der Lebensmittel zum Lagern im Kühlschrank

Bevor Sie die Lebensmittel in Ihren Kühlschrank legen:

Schützen Sie die frischen Lebensmittel sorgfältig. So behalten sie ihren Geschmack, Farbe, Feuchtigkeitsgehalt und Frische. Auf diese Weise vermeiden Sie es auch, dass sich der Geschmack von einem Lebensmittel auf ein anderes überträgt.

Nur Gemüse, Obst und Blattsalat können ohne Schutz im Gemüsefach gelagert werden.

Lassen Sie die warme Speisen und Getränke außerhalb des Kühlschranks abkühlen. Entfernen Sie die Kartonverpackung der Joghurtbecher.

Kontrollieren Sie das Verfallsdatum, das auf den gekauften Produkten angegeben ist, und überschreiten Sie es nicht.

Anordnung der Lebensmittel in Ihrem Kühlschrank

⚠ Die Temperatur im Inneren des Kühlschranks ist nicht gleichmäßig. Einige Bereiche sind kälter als andere und Sie müssen die Lebensmittel gemäß ihrer Beschaffenheit im richtigen Bereich Ihres Kühlschranks unterbringen, um eine richtige Konservierung zu garantieren.

DEUTSCH

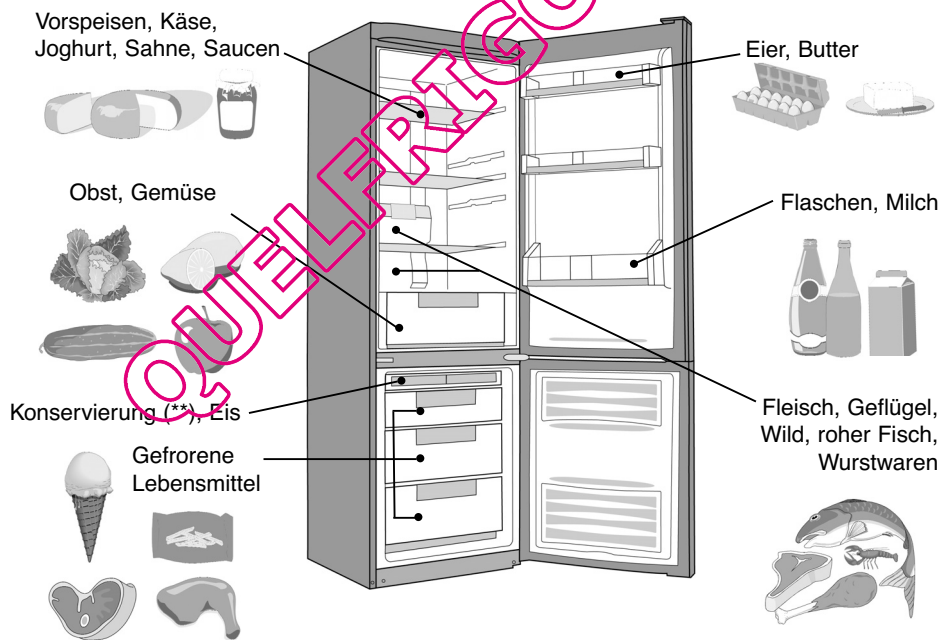

Anordnung der Lebensmittel in Ihrem Kühlschrank

Lassen Sie Platz zwischen den Lebensmitteln, damit eine gute Durchlüftung möglich ist und um jegliche Verunreinigung zwischen den verschiedenen Produkten zu vermeiden.

Stellen Sie die Verpackungen und Lebensmittel nicht so, dass die Öffnungen der Kühlsäule versperrt werden.

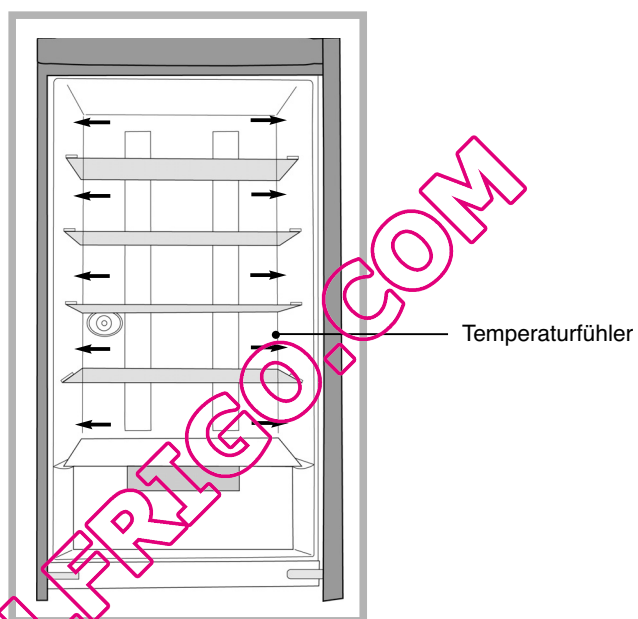

Bedecken Sie den Temperaturfühler nicht ganz mit Lebensmitteln.

DEUTSCH

Gefrorene Produkte

Ihr Gerät erlaubt es Ihnen Lebensmittel einzufrieren.

Das Tieffrieren ist ein industrieller Prozess, der schneller und aufwendiger als das Einfrieren im Haushalt ist. Die Produkte, die Sie im Handel kaufen sind tiefgefroren.

Vorbereitung der Lebensmittel zum Gefrieren

⚠ Das Einfrieren macht nicht keimfrei. Es ist sehr wichtig, dass Sie beim Einfrieren der Lebensmittel einige einfache Regeln zur Hygiene beachten: Waschen Sie sich die Hände bevor Sie die Lebensmittel berühren und säubern Sie die Küchenutensilien bevor Sie sie wiederbenutzen.

Frieren Sie nur frische, hochwertige Produkte ein.

Schauen Sie sich die Übersicht „Anleitung zum Einfrieren der Lebensmittel“ näher an, um zu erfahren welche Produkte Sie einfrieren können und wie lange sie konserviert werden können.

Waschen Sie Obst und Gemüse, bevor Sie es einfrieren, um die Farbe, den Geschmack und die Vitamine zu erhalten: Tauchen Sie es einen Augenblick in kochendes Wasser.

Teilen Sie die Lebensmittel in Portionen auf. Diese kann man schneller und besser einfrieren.

Wickeln Sie die Lebensmittel luftdicht ein, um einen Geschmacksverlust oder Austrocknen zu vermeiden.

Dafür sollten Sie Plastikbeutel, Plastikfolien, Silberpapier, oder geeignete Behälter verwenden.

Wenn Sie Plastikbeutel verwenden, sollten Sie vor dem dichten Verschließen die Luft herauszupressen.

⚠ Stellen Sie nie Flaschen oder Gegenstände mit Flüssigkeit in den Gefrierschrank, es sei denn, sie sind höchstens bis zu 2/3 ihres Fassungsvermögens gefüllt: Das Gefrieren dehnt Flüssigkeiten aus und der Behälter könnte zerbersten.

Notieren Sie auf jeder Verpackung:

- das Einfrierdatum
- das Verfallsdatum
- die Art des beinhalteten Lebensmittels
- die Anzahl der beinhalteten Portionen

Wenn Sie Tiefkühlprodukte kaufen, sollten Sie diese erst am Ende des Einkaufs aus der Kühltruhe holen.

Überprüfen Sie gut:

- dass die Verpackung nicht beschädigt ist.
- dass sie nicht mit einer Eisschicht bedeckt sind (das bedeutet, dass sie teilweise aufgetaut worden sind)

Packen Sie sie tiefgefrorene Ware zusammen ein und schützen Sie sie in einem Kühlbeutel oder in Zeitungspapier, transportieren Sie sie schnell nach Hause und legen Sie die Lebensmittel sofort in den Gefrierschrank.

Beachten Sie das Verfallsdatum auf der Verpackung. Ihr Gerät verfügt über ein **** Gefrierfach, das es Ihnen erlaubt, tiefgekühlte Produkte zu konservieren oder Frischware optimal einzufrieren.

Anordnung der Lebensmittel in Ihrem Gefrierschrank

Stellen Sie frische Lebensmittel nicht neben schon eingefrorene, um zu vermeiden, dass diese dadurch erwärmt werden.

Das Maximalgewicht der Lebensmittel, die Sie in 24 Stunden einfrieren können, ist auf dem Typenschild angegeben (im Inneren des Kühlschranks Ihres Apparates, links unten an der Innenwand): "EINFRIERKAPAZITÄT/ FREEZING CAPACITY (kg/24h)".

Schnellgefrieren

Die Funktion "Schnellgefrieren" erlaubt es die Gefrierschranktemperatur schnell auf das Maximum zu senken, um eine große Menge Lebensmittel schnell einzufrieren (siehe "Inbetriebnahme und Einstellen des Geräts").

Sie können die Lebensmittel in allen angezeigten Fächern Ihres Gefrierschranks zum Einfrieren lagern.

Die Lebensmittel sollten so schnell wie möglich ganz eingefroren werden, damit sie Ihre Vitamine, Nährstoffe, Aussehen und Geschmack beibehalten.

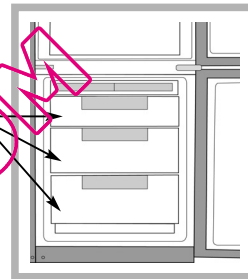

Auftauen der Lebensmittel

Sie können die Lebensmittel auf fünf verschiedene Weisen auftauen:

- indem Sie sie ein paar Stunden in den Kühlschrank legen.
- durch Auftauen bei Umgebungstemperatur
- im normalen Backofen bei sehr niedriger Hitze (40/50°C)
- im Mikrowellenherd
- indem Sie sie sofort kochen

Das Auftauen im Kühlschrank ist die langsamste, aber die sicherste Methode.

Frieren Sie nie Lebensmittel ein, die schon vollständig oder auch nur teilweise aufgetaut worden sind, ohne sie vorher gekocht zu haben.

Wir raten davon ab, Produkte, die gerade aus dem Gefrierschrank entnommen worden sind (Speiseeis, Eiswürfel...) in den Mund zu stecken: Sie sind sehr kalt und Sie können dabei Kälteverbrennungen am Mund erleiden. Vermeiden Sie es, gefrorene Lebensmittel mit nassen Händen anzufassen: Sie könnten daran kleben bleiben. Wir empfehlen, nur die Lebensmittel aufzutauen, die für den sofortigen Gebrauch bestimmt sind.

Automatisches Abtauen Ihres Gefrierschranks

Das Abtauen des Gefrierbereiches Ihres Geräts erfolgt vollautomatisch.

Das Tauwasser läuft in eine Abflussschale, die über dem Kompressor angebracht ist. Die vom Kompressor ausgestrahlte Wärme lässt den Inhalt dieser Schale verdampfen.

Wartung Ihres Geräts

- ⚠ Ziehen Sie vor allen Wartungsarbeiten den Netzstecker des Gerätes heraus. Ziehen Sie dabei nicht am Stromversorgungskabel, sondern direkt am Stecker.**

REINIGUNG IHRES GERÄTS

- ⚠ Für eine bessere Hygiene und eine absolut sichere Konservierung der Lebensmittel empfehlen wir, das Gerät regelmäßig zu reinigen und zu desinfizieren.**

Entnehmen Sie alle Produkte aus dem Gerät. Stecken Sie sie in Kältebeutel, oder wickeln Sie sie in Zeitungspapier ein und bewahren Sie sie an einen kühlen Ort auf.

Reinigen Sie das Gerät mit in Wasser aufgelöstem Natriumbikarbonat von innen und von außen (1 Esslöffel Bikarbonat für 4 Liter Wasser). Benutzen Sie keinen Alkohol, Scheuermittel oder Reinigungsmittel, die die Oberflächen beschädigen könnten.

- ⚠ Benutzen Sie keinen Dampfstrahlreiniger. Der Dampf könnte die Oberflächen und die Stromkreise beschädigen und es besteht die Gefahr von Stromschlägen.**

Spülen Sie mit Wasser ab und reinigen Sie mit einem Tuch nach.

Vergessen Sie nicht, ab und zu den Verflüssiger auf der Rückseite des Geräts zu putzen (siehe Kapitel "Beschreibung des Geräts"). Benutzen Sie dafür einen trockenen Pinsel oder besser noch einen Staubsauger.

Schließen Sie das Gerät wieder ans Netz und stellen Sie nötigenfalls die Kühlschranktemperatur ein, so wie es im Kapitel "Einstellen der Temperatur Ihres Kühlschranks" dargestellt ist und drücken Sie auf die Taste "Schnellgefrieren".

Warten Sie eine Dreiviertelstunde bevor Sie die Lebensmittel wieder in das Gerät legen.

Nach 24 Stunden können Sie die "Schnellgefrier-Funktion" abstellen, sollten Sie dies nicht machen, schaltet sich die Funktion nach 52 Std. automatisch ab.

Wartung Ihres Geräts

Austausch der Leuchte

Benötigte Werkzeuge:

Kreuzschlitzschraubenzieher.

Unterbrechen Sie den Stromanschluss des Geräts.

1. Lösen Sie das Hütchen der Schraube am unteren Teil der Kühltür.

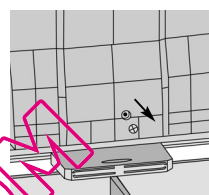

2. Entfernen Sie das Plastikgehäuse mit einer Aufwärtsbewegung zum Äußeren des Apparates hin.

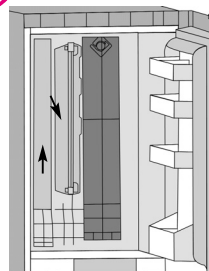

3. Lösen Sie die Neonlampe von ihren Befestigungspunkten und die Klemmen des elektrischen Anschlusses an den Enden.

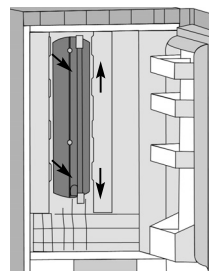

4. Tauschen Sie die Lampe gegen eine derselben Eigenschaften aus (15W) und befolgen Sie zum Montieren vorstehende Beschreibung in umgekehrter Reihenfolge.

5. Bringen Sie das Plastikgehäuse an und befestigen Sie die Schraube am unteren Teil der Kühltür. Befestigen Sie das Hütchen der Schraube.

Schließen Sie das Gerät wieder ans Netz.

DEUTSCH

Geräusche und kleine Schäden

Normale Betriebsgeräusche

Damit die gewählte Temperatur konstant bleibt, schaltet das Gerät regelmäßig seinen Motor ein. Die daraus folgenden Geräusche sind absolut normale Betriebsgeräusche und verringern sich automatisch, sobald der Kühlschrank seine gewünschte Temperatur erreicht hat. Es treten folgende Geräusche auf:

GERÄUSCH	URSACHE
Brummen	Brummgeräusche kommen vom Motor. Diese Brummgeräusche können kurzzeitig lauter sein, wenn der Motor anfährt.
Gluckern oder leichtes Brummen	Kommen vom Durchlauf der Kühlflüssigkeit in den Rohrleitungen Ihres Kühlschranks
Klicks	Wird vom Anspringen des Thermostats oder Anhalten des Motors ausgelöst.
Hintergrundgeräusch	Wenn das Gerät mit einem Ventilator ausgestattet ist (je nach Modell), erzeugt die Luft, die im Geräteinnern zirkuliert, ein leises Hintergrundgeräusch

Störungen oder kleine Schäden

Einige Störfälle können während der Benutzung Ihres Geräts auftreten. Bevor Sie sich an den Kundendienst wenden, überprüfen Sie die Störung zunächst anhand des Handbuchs:

STÖRUNG	CONSELHO
Die Außenwände sind heiß	Ist ganz normal und verhindert, dass sich außen am Apparat Dunst bildet.
Das Einfrieren gewisser Lebensmittel ist unvollständig	- Es ist ganz normal, dass die Lebensmittel, die viel Zucker, Fett oder Alkohol enthalten, nicht ganz eingefroren und teilweise noch weich sind (Speiseeis, Säfte...)
Das eingefrorene Fleisch zeigt weiße Streifen	- Überprüfen Sie, ob die Regulierung Ihres Apparates richtig eingestellt ist und nicht auf einer zu niedrigen Temperatur steht (siehe Kapitel "Einstellen der Kühlschranktemperatur") - Überprüfen Sie mithilfe der Tabelle des Kapitels "Anleitung zum Einfrieren der Lebensmittel", ob dieses Fleisch nicht schon zu lange im Gefrierschrank lagert.

Lösung von Problemen

PROBLEM	URSACHE	LÖSUNG
Der Kühlschrank funktioniert nicht.	<ul style="list-style-type: none"> - Der Stecker ist nicht eingesteckt. - Es kommt kein Strom zum Stecker, weil eine Sicherung durchgebrannt ist bzw. ausgelöst wurde oder weil der automatische Leistungsbegrenzer unterbrochen hat. - Steuerungsanschlüsse nicht aktiviert. 	<ul style="list-style-type: none"> - Stecken Sie den Stecker ein. - Tauschen Sie die Sicherung aus, oder schalten Sie den Leistungsbegrenzer wieder an. - Steuerungen aktivieren.
Der Kühlschrank vibriert.	<ul style="list-style-type: none"> - Der Kühlschrank ist nicht richtig ausgerichtet. 	<ul style="list-style-type: none"> - Nivellieren Sie die verstellbaren Standfüße
Der Kühlschrank oder Gefrierschrank kühlt schlecht.	<ul style="list-style-type: none"> - Die ausgewählte Temperatur ist zu hoch - Die Tür ist nicht richtig geschlossen oder häufig geöffnet worden. - Der Abstand zwischen Kühlschrank und dem Boden oder Decke ist nicht frei. - Der Kühlschrank ist direkter Sonnenstrahlung oder einer Wärmequelle ausgesetzt. - Es wurden Lebensmittel in großer Menge eingelagert. 	
Der Kompressor läuft ständig	<ul style="list-style-type: none"> - Die Türen sind nicht richtig geschlossen. - Die Türen werden häufig geöffnet. - Die Lebensmittel wurden kürzlich hineingestellt. - Eingelegte Temperatur sehr kühl. 	<ul style="list-style-type: none"> - Schließen Sie die Tür richtig. - Vermeiden Sie ein häufiges Öffnen der Tür. - Warten Sie bis das Gerät wieder normal funktioniert. - Stellen Sie eine höhere Temperatur ein.
Die Tür schließt nicht richtig	<ul style="list-style-type: none"> - Das Gerät ist nicht richtig nivelliert. - Die Türen wurden gewaltsam geschlossen. - Ein Produkt im Inneren blockiert die Tür. 	<ul style="list-style-type: none"> - Nivellieren Sie das Gerät richtig. - Schließen Sie die Türen sanft. - Platzieren Sie dieses Produkt an einem geeigneten Ort.
Geruch im Inneren des Kühlschranks	<ul style="list-style-type: none"> - Einige Lebensmittel übertragen Geruch auf den Kühlschrank. 	<ul style="list-style-type: none"> - Verpacken Sie die Lebensmittel, decken Sie sie richtig ab, oder tauschen Sie den Hygienizer aus, falls Ihr Kühlschrank über diese Funktion verfügt.
Die Lebensmittel trocknen aus	<ul style="list-style-type: none"> - Die Lebensmittel sind nicht richtig verpackt. 	<ul style="list-style-type: none"> - Verpacken Sie die Lebensmittel oder decken Sie sie richtig ab.
Die Kühlschrankleuchte schaltet nicht an	<ul style="list-style-type: none"> - Die Lampe ist schlecht angebracht. - Die Lampe ist durchgebrannt. - Der Stecker ist nicht ans Stromnetz angeschlossen. - Es kommt kein Strom zum Stecker, weil die Sicherung durchgebrannt ist oder der automatische Leistungsbegrenzer ausgelöst hat. 	<ul style="list-style-type: none"> - Montieren Sie sie richtig. - Tauschen Sie die Lampe wie in der Anleitung beschrieben aus. - Stecken Sie den Stecker ein. - Wechseln Sie die Sicherung aus oder schalten Sie den Leistungsbegrenzer wieder an.

Technischer Kundendienst

- Lesen Sie aufmerksam die Anleitung und wenn Sie das Problem nicht beheben konnten, rufen Sie bitte beim Technischen Kundendienst an.
- Adresse und Telefonnummer eines Kundendienstes in der Nähe ihres Wohnsitzes finden Sie in dem mitgelieferten Verzeichnis der offiziellen Kundendienststellen oder im Telefonverzeichnis Ihres Wohnortes.
- Um dem Technischen Kundendienst die Arbeit zu erleichtern, sollten Sie folgende Daten angeben.
 - Modell des Kühlschranks.
 - Referenz des Kühlschranks
 - Kaufdatum.
 - Beschreibung des Problems.
 - Adresse und Telefon Ihres Wohnsitzes.

Eigenschaften

ABMESSUNGEN			
Höhe (mm)	A	1860	2010
Breite (mm)	B	600	600
Bei geöffneter Tür (mm)	C	1150	1150
Tiefe (mm)	D	610	610

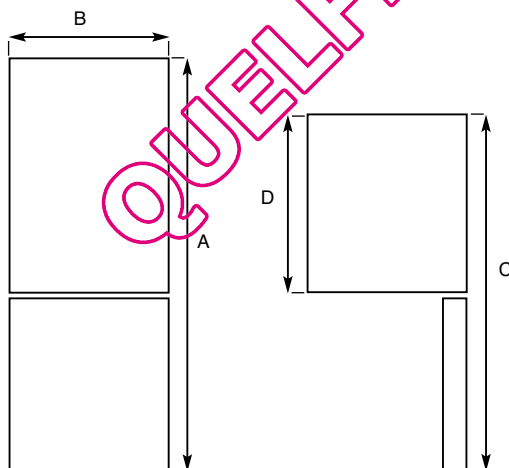

DEUTSCH

**DIESE GERÄTE ERFÜLLEN DIE
EUROPÄISCHEN RICHTLINIEN**
73/23, 93/68, 89/336
92/75, 96/57, 94/2
86/594, 2002/72

Kundendienst

Interventionen an dem Gerät dürfen nur von folgenden Personen ausgeführt werden:

- Verkäufer
- Vertragsfachkräfte der Marke.

Erwähnen Sie beim Anruf die komplette Referenz des Gerätes (Modell, Typ und Seriennummer).

Diese Daten finden Sie auf dem Typenschild im Inneren des Kühlschranks.



REFRIGERADOR/CONGELADOR REFRIGERATOR/FREEZER REFRIGERATEUR/CONGELATEUR		DE DIETRICH FULL NO FROST		REF 81232017
CLASE CLASS CLASSE	SIN MODELO MODELE MODEL	DRC185NF		TIPO / TYPE
220 V / 230 V - 50 HZ		85 W		AFTER SALE SERVICE
PODER DE CONGELACION FREEZING CAPACITY POUVOIR DE CONGELACION	CONSUMO DE ENERGIA POWER CONSUMPTION CONSOMMATION D'ENERGIE	RUIDO DE FUNCIONAMIENTO RUNNING NOISE BRUIT DE MARCHÉ		
13 KG/24H	0,75 kWh/24h	42 DB(A)		
VOLUMEN VOLUME	TOTAL	CONGELADOR FREEZER CONGELATEUR	REFRIGERADOR REFRIGERATOR REFRIGERATEUR	COMP DE BAJA TEMP LOW TEMP COMP + COMP A BAS TEMP
BRUTO GROSS BRUT	331 L	88 L	243 L	
UTIL STORAGE NET	311 L	69 L	242 L	
N. CODIGO 904580038		N. SERIE 073061332		ROSCA REFRIGERATOR 41 g FREEZ-CONG g

Brandt Appliances SAS au capital de 10.000.000 euros, RCS Nanterre sous le n° 440 302 347

DEUTSCH

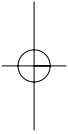
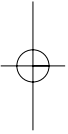

QUELFRIGO.COM

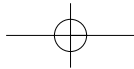





Inhoudsopgave

1 Veiligheid en milieu	
• Veiligheidswaarschuwingen	137
• Respect voor het milieu en energiebesparing	138
• Antibacteriële BESCHERMING	138
2 Beschrijving van uw apparaat	
• NO FROST: beschrijving en werking	140
3 De eerste installatie	
• Wijziging van de openingsrichting van de deuren	141
• Installatie van uw apparaat	143
• Elektrische aansluiting	143
4 Het gebruik van uw koelkast	
• Inbedrijfstelling en regeling van het apparaat	144
• Voorbereiding van de in de koelkast te plaatsen eetwaren	150
• Schikken van de eetwaren in uw koelkast	150
5 Het gebruik van uw diepvriezer	
• Ingevroren producten	152
• Voorbereiding van de in te vriezen eetwaren	152
• Schikken van de eetwaren in uw diepvriezer	153
• Snelvriezen	153
• Ontdooien van eetwaren	153
• Automatische ontdooiing van uw diepvriesvak	153
6 Onderhoud van uw apparaat	
• Reiniging van de koelkast	154
• Vervangen van de lamp	155
7 Geluiden en kleine storingen	
• Als normaal beschouwde werkingsgeluiden	156
• Kleine storingen	156
8 Verhelpen van problemen	
• Verhelpen van problemen	157
• Telefoontje naar de technische dienst	158
• Technische kenmerken	158
• Naverkoopdienst	159

Deze gids voor de installatie en het gebruik van de koelvriescombinatie is geldig voor verschillende modellen. Er kunnen kleine verschillen bestaan tussen uw toestel en het hier beschreven model.

Bij het lezen van de instructies zult u de volgende symbolen tegenkomen:

-  Volg de veiligheidsinstructies stipt op.
-  Gevaar van een gasontsteking.
-  Elektrisch gevaar.
-  Belangrijke raadgevingen en informatie.

De Dietrich 

Geachte klant

U hebt net een **koelvriescombinatie van DE DIETRICH gekocht**, waarvoor onze dank.

Ons onderzoeksteam heeft deze nieuwe generatie apparaten voor u ontwikkeld die dankzij hun kwaliteit, vormgeving en technologische ontwikkeling uitzonderlijke producten vormen die getuigen van onze knowhow.

Uw nieuwe koelvriescombinatie **DE DIETRICH** kan harmonieus in uw keuken gecombineerd worden en zal uw eetwaren niet alleen goed bewaren, maar is ook bijzonder gebruiksvriendelijk. Op die manier willen we u een optimaal product aanbieden.

In het productengamma van DE DIETRICH vindt u ook een uitgebreide keuze aan ovens, magnetrons, kookplaten, afzuigkappen, wasmachines en vaatwasmachines die goed samengaan met uw nieuwe koelvriescombinatie van **DE DIETRICH**.

DE DIETRICH De nieuwe waardeobjecten

Met het oog op de voortdurende verbetering van onze producten, behouden wij ons het recht voor om wijzigingen aan te brengen aan de technische en functionele kenmerken of de vormgeving afhankelijk van de evolutie van de techniek.



Belangrijk:

Lees voordat u uw apparaat in bedrijf stelt deze installatie- en gebruikershandleiding aandachtig door om zo snel mogelijk vertrouwd te maken met de werking ervan.

Veiligheidswaarschuwingen

Dit apparaat is uitsluitend bestemd voor een huishoudelijk gebruik en is ontworpen om eetwaren te bewaren en in te vriezen.

⚠️ Neem vooral de volgende raadgevingen in acht. Wij wijzen alle verantwoordelijkheid en garantieprestaties af wanneer de aanbevelingen veronachtzaamd worden, want de niet-naleving daarvan kan materiële schade of lichamelijke verwondingen veroorzaken.

Uw apparaat moet geïnstalleerd, en indien nodig bevestigd, en gebruikt worden volgens de aanwijzingen van deze installatie- en gebruikershandleiding om schade te vermijden en om de gevaren te vermijden die gepaard kunnen gaan met een onjuiste installatie.

Als het apparaat horizontaal tot bij u thuis vervoerd is, plaats het dan verticaal en wacht twee uur alvorens de stekker de stroomvoorziening te verbinden. Het is mogelijk dat zich een kleine hoeveelheid olie in het koelcircuit verplaatst heeft. Deze heeft voldoende tijd nodig om terug te keren naar de compressor voordat het apparaat aangesloten wordt. Anders zou het beschadigd kunnen worden.

Als het apparaat voorzien is van wieltjes, denk er dan aan dat deze enkel bedoeld zijn om kleine verplaatsingen te vergemakkelijken. Ze zijn niet bedoeld voor verplaatsingen over langere trajecten.

Reinig het apparaat eerst (zie hoofdstuk "Installatie van uw apparaat") alvorens uw apparaat op het stroomnet aan te sluiten. Trek de stroomstekker steeds uit voordat u onderhoudswerk uitvoert. Trek nooit aan de stroomkabel om de stekker uit te trekken, maar steeds aan de stekker zelf.

Plaats nooit bakken of kommen die vloeistof bevatten in de diepvriezer, behalve wanneer deze tot maximum 2/3 van hun inhoud gevuld zijn: bij het invriezen, zetten vloeistoffen uit en kan de bak of kom openbarsten.

Gebruik geen elektrische apparaten in de compartimenten die bestemd zijn voor het bewaren van diepgevroren eetwaren, behoudens andersluidende aanbeveling van de fabrikant. Sta niet toe dat kinderen met het apparaat spelen en houd huisdieren uit de buurt. Afgedankte apparaten moeten onbruikbaar gemaakt worden. Trek de stekker uit en snijd de stroomkabel van het apparaat volledig af. Zorg ervoor dat de deur niet meer gebruikt kan worden, of nog beter, demonteer de deur om bijvoorbeeld te vermijden dat een spelend kind of een dier zich opsluiten.

Als zich incidenten voordoen die u niet kunt oplossen ondanks de raadgevingen in deze handleiding (zie hoofdstuk "Geluiden, storingen of kleine defecten"), bel dan uitsluitend naar een erkende naverkoopdienst of naar een gekwalificeerde vakman.

⚠️ Het koelcircuit van uw apparaat bevat isobutaan als koelmiddel (R600a), een natuurlijk niet vervuilend, maar ontvlambaar gas. Tijdens het vervoer en bij de installatie van uw apparaat, moet u controleren dat de componenten van het koelcircuit niet beschadigd zijn. Als er toch enige componenten van het koelcircuit beschadigd zouden zijn, dient u het apparaat uit de buurt te houden van vlammen en van warmtebronnen en moet u de kamer waarin het zich bevindt, ventileren.

Respect voor het milieu en energiebesparing

Om het elektriciteitsverbruik van uw apparaat te beperken:

- Installeer het op een gepaste plaats (zie hoofdstuk "Installatie van uw apparaat")
- Laat de deuren zo kort mogelijk open. Plaats geen eetwaren in de koelkast of de diepvriezer terwijl ze nog warm zijn, vooral indien het gaat om soepen of bereidingen die een grote hoeveelheid damp afgeven.
- Controleer periodiek de voegen van de deuren en zorg ervoor dat ze altijd efficiënt sluiten. Als dat niet het geval is, neem dan contact op met de naverkoopdienst.

In overeenstemming met de meest recente wettelijke bepalingen op het gebied van het respect voor het milieu, bevat uw apparaat geen CFK's, maar een koelgas dat R600a genoemd wordt. Het exacte type koelgas dat in uw apparaat gebruikt wordt, staat duidelijk vermeld op het kenplaatje in uw koelkast, onderaan de zijwand.

R600a is een niet-contaminierend gas dat onschadelijk is voor de ozonlaag en zo goed als geen invloed heeft op het broeikas-effect.

BESCHERMING VAN HET MILIEU



De materialen die voor de verpakking van dit apparaat gebruikt zijn, zijn recycleerbaar. Werk mee aan het recyclen en draag bij tot het behoud van het milieu door ze in de daartoe voorziene containers van de gemeente te deponeren. Uw apparaat bevat recycleerbare materialen. Vandaar dat het voorzien is van het logo dat aangeeft dat de afgedankte apparaten niet gemengd mogen worden met ander afval. Door zo te handelen kan de recycling van de apparaten die uw fabrikant organiseert in optimale omstandigheden gebeuren, in overeenstemming met de Europese richtlijn 2002/96/EG betreffende afgedankte elektrische en elektronische apparatuur. Vraag aan uw gemeente of aan uw verkoper waar zich de dichtst bij uw woonplaats zijnde inzamelpunten voor afgedankte apparaten bevinden.

Dank u wel voor uw medewerking bij de bescherming van ons milieu.

Antibacteriële BESCHERMING

Het gaat om een speciale bekleding op de binnenwanden van uw koelkast bestaande uit plaitonen die de ontwikkeling van bacteriën verhinderen.

De antibacteriële bekleding vereist geen enkele specifieke behandeling en blijft gedurende de hele levensduur van uw apparaat actief.

Het apparaat dient echter geregeld gereinigd te worden. Zie hoofdstuk "reiniging van uw apparaat".



Beschrijving van uw apparaat

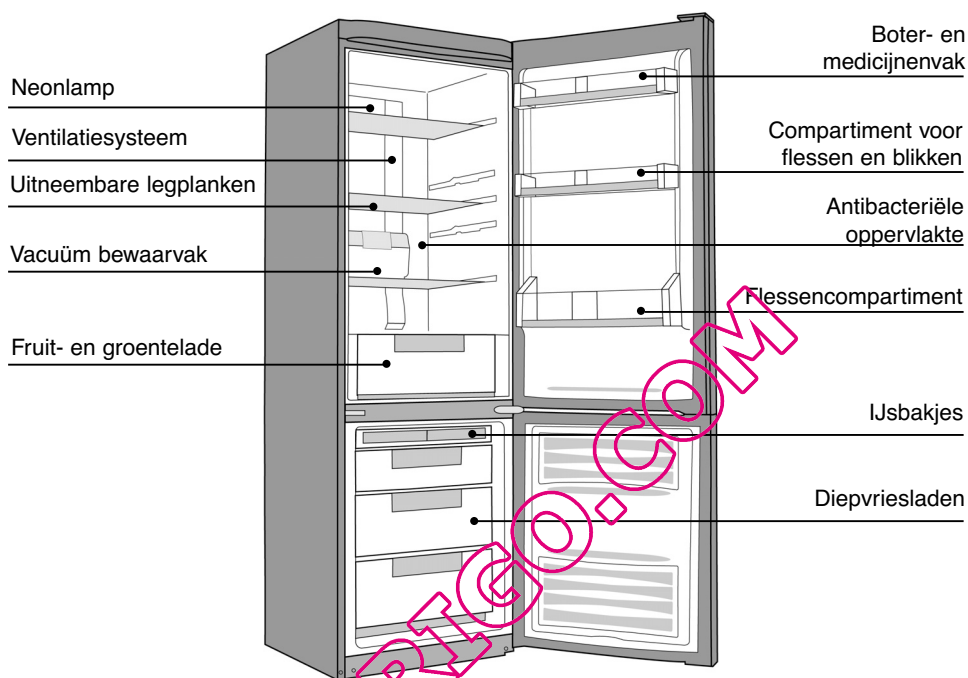

* afhankelijk van het model

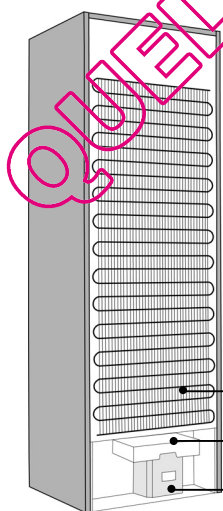

i Deze installatie- en gebruikershandleiding van uw koelvriescombinatie is geldig voor verschillende modellen.

Er kunnen zich lichte verschillen voordoen in de details en de uitrusting van uw apparaat en de gegeven beschrijvingen.

Condensator

Verdampingslade

Compressor

NEDERLANDS

NO FROST: Beschrijving en werking

Apparaat ontworpen en gebouwd om te vermijden dat zich binnenin ijsvorming voordoet.

Uw apparaat is voorzien van een inrichting die automatisch zorgt voor de eliminatie van ijsvorming en van water dat zich ophoopt in de verdampingsbak waar het verdampt.

i U hoeft uw koelkast niet te ontdoien.

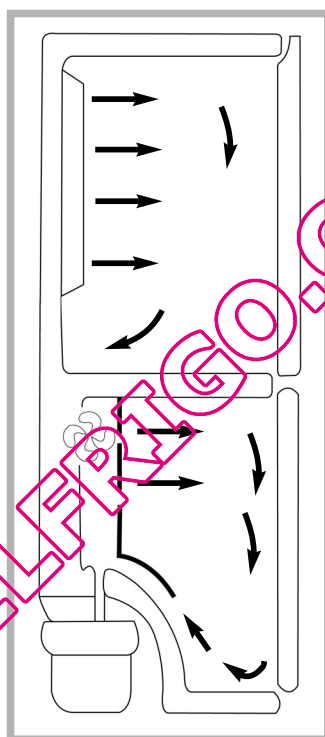

Wijziging van de openingsrichting van de deuren

BENODIGD GEREEDSCHAP:

- Kruiskopschroevendraaier en platte schroevendraaier.

UIT TE VOEREN WERKZAAMHEDEN:

1. Trek de stekker van de koelkast uit het stopcontact en maak de deurvakken volledig leeg.
2. Verwijder de afdekking van de bovenste scharnier.
3. Draai de schroeven van de bovenste scharnier los
4. Til de scharnier en de draaicapsule met behulp van een platte schroevendraaier op.
5. Verbreek de verbinding door op de scharnierband van het verbindingsstuk te drukken met behulp van een platte schroevendraaier.
6. Verwijder de deur van de koelkast door deze naar boven te verplaatsen.
7. Demonteer de bedieningsconsole van de kast met behulp van een platte schroevendraaier door deze als hefboom te gebruiken in de daartoe voorziene openingen.
8. Maak een inkeping voor de doorvoer van de kabel aan de tegenovergestelde kant, op de daartoe aan geduide plaats van de bedieningsconsole en maak daarbij gebruik van een snijwerktuig.
9. Monteer de bedieningsconsole terug en leid de kabel door de gemaakte inkeping.

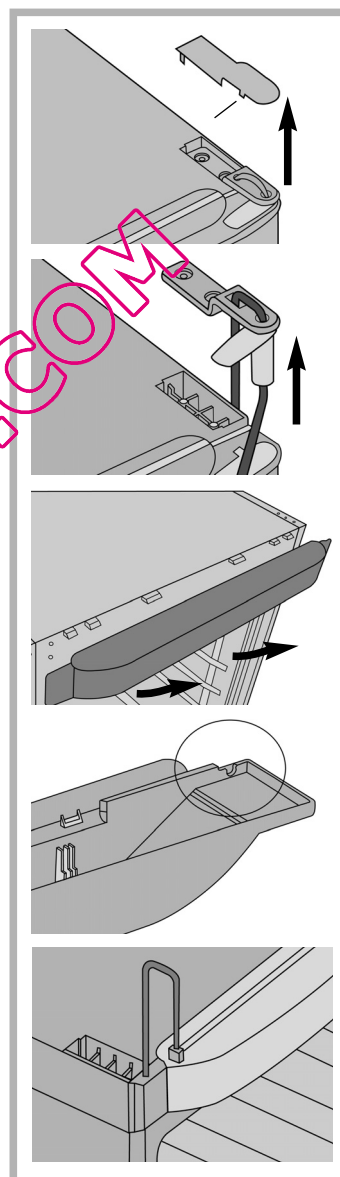

NEDERLANDS

Wijziging van de openingsrichting van de deuren

10. Verwijder de afdekking van de schroeven van de middelste scharnier en maak de schroeven los die haar ondersteunen.
11. Als de schroeven eenmaal losgemaakt zijn, de deur van de diepvriezer optillen zodat deze vrijkomt.
12. Verwijder de onderste scharnier.
13. Verander de positie van de as in de onderste scharnier en plaats deze aan de andere kant.
14. Verander de handgrepen aan de zijkant naar de andere kant door eerst de bovenste afdekking los te maken voor de bovenkant van de handgreep en de onderste afdekking voor de onderkant van de handgreep.
15. Draai de positie van de zelfsluitingen om naar de tegenoverliggende kant van de deur en breng deze van de diepvriezer over naar de koelkast en die van de koelkast naar de diepvriezer.
16. Breng de deur van de diepvriezer aan en maak de middelste scharnier vast.
17. Breng de deur van de koelkast aan.
18. Breng de kabel voor de bovenste scharnier en de draaicapsule aan en verbind die met het verbindingsstuk van de deur.
19. Maak de bovenste scharnier vast en breng de afdekking van de scharnier aan.

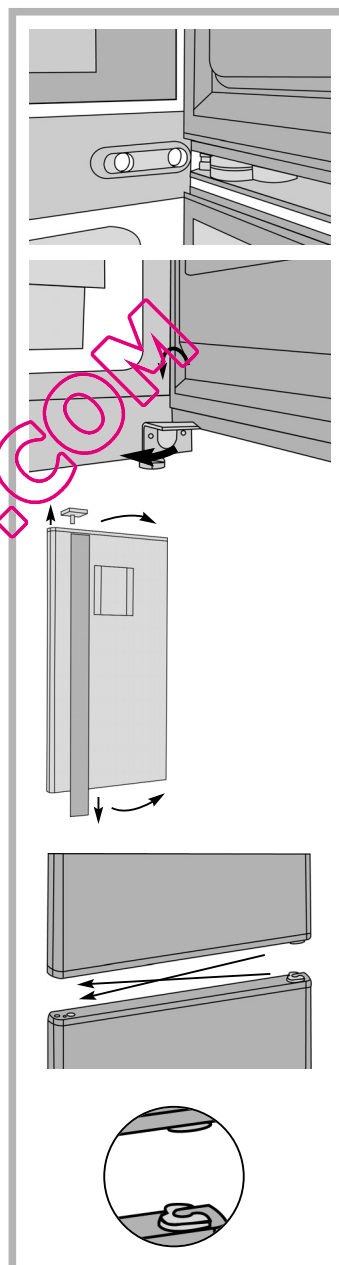

Installatie van uw apparaat

⚠ Enkel een correcte installatie van uw apparaat in overeenstemming met de voorschriften van deze "installatie- en gebruikershandleiding" zal het mogelijk maken om uw eetwaren in goede omstandigheden te bewaren en met een geoptimaliseerd energieverbruik.

- Plaats uw apparaat op een droge en geventileerde plaats.
- Vermijd om ze op balkons en terrassen te plaatsen: warmte in de zomer en kou in de winter kunnen correcte werking van uw apparaat beïnvloeden en eventueel beschadigen.
- Installeer ze niet dicht bij een warmtebron zoals een oven of een radiator bijvoorbeeld.
- Uw apparaat is ontworpen voor een optimale temperatuur bij een bepaalde omgevingstemperatuur. Er wordt dus gezegd dat ze ontworpen is voor een bepaalde "klimaatklasse".

Deze klimaatklasse is duidelijk vermeld op het kenplaatje aan de binnenkant van uw koelkast, onderaan van de linker zijwand. Buiten deze temperaturen kan het rendement van het apparaat verminderen.

Klimaatklasse	Omgevingstemperatuur
SN	van +10 °C tot +32 °C
SN/ST	van +10 °C tot +38 °C
N	van +16 °C tot +32 °C
ST	van +16 °C tot +38 °C
T	van +16 °C tot +43 °C

i Als uw apparaat eenmaal is geïnstalleerd, de pootjes in de hoogte regelen zodat de koelkast lichtjes naar achteren helt: dit zal ervoor zorgen dat de deur correct sluit.

⚠ Alvorens de eetwaren in de koelkast te plaatsen, de binnenkant en buitenkant van het apparaat reinigen met natriumbicarbonaat opgelost in water (1 soeplepel bicarbonaat op 4 liter water). Gebruik geen alcohol, schuurpoeder of detergents die het oppervlak kan beschadigen. Zie hoofdstuk "reiniging van uw apparaat".

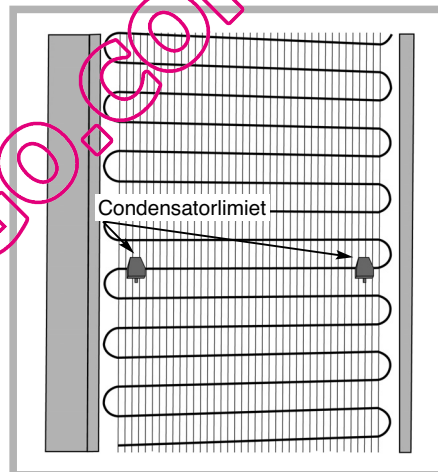

Elektrische aansluiting

- Kenmerken van de stroomaansluiting: 220-240 V met aarding.
- Gebruik geen adapters of verlengkabels.
- Vermijd dat de kabel in contact komt met de compressor.
- Vermijd dat de kabel gekneld raakt onder de koelkast.

Werking en gebruik van de koelkast

Temperatuurregeling

- In normale omstandigheden is het aanbevolen een temperatuur te kiezen van ongeveer 4°C in de koelkast en ongeveer -20°C in de diepvriezer.
- Gebruik het bedieningspaneel voor de temperatuurregeling. De temperatuurwaarde wordt weergegeven in °C.

WAARSCHUWING: De binnentemperatuur van de koelkast hangt af van:

- De kamertemperatuur.
- De plaatsing van het apparaat.
- De frequentie van de opening van de deuren.

Bedieningspaneel:

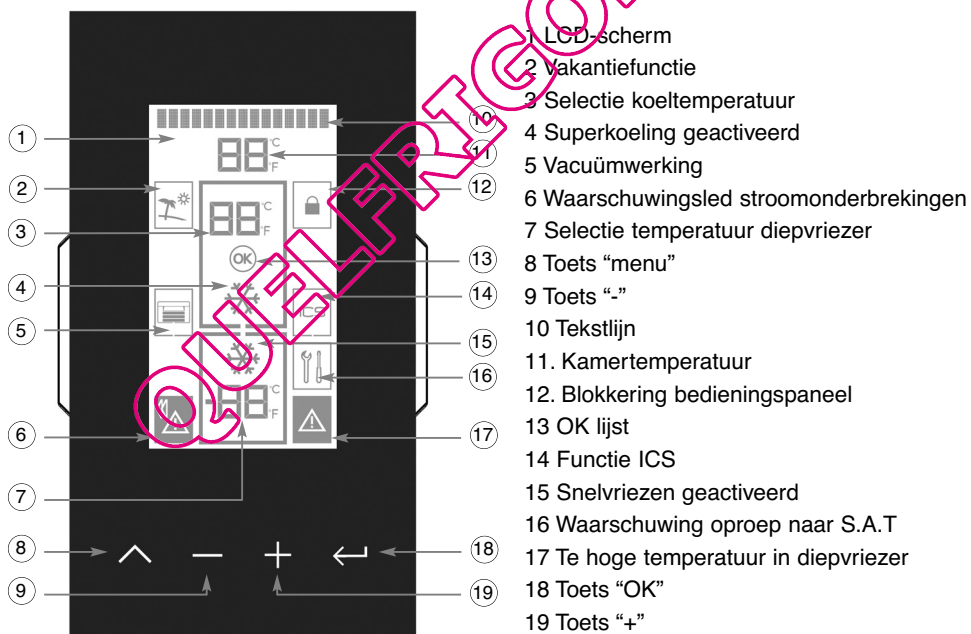

NEDERLANDS

Inbedrijfstelling en uitschakeling van de koelkast

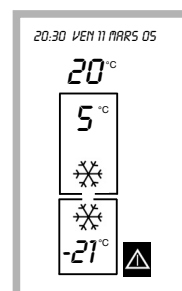

- Als de koelkast voor het eerst op het stroomnet aangesloten wordt, verschijnt het volgende schema op het scherm.





- Normaal begint de koelkast te werken op het moment dat de stekker in het stopcontact gestoken wordt en dit op de ingestelde temperatuur. Op het scherm ziet men het volgende (de icoon  zal gaan branden, omdat de diepvriezer warm is)

- Het inschakelen en uitschakelen van het apparaat heeft te maken met het vriesvak, d.w.z. als het vriesvak uitgeschakeld wordt, wordt de volledige koelkast uitgeschakeld en bij de inschakeling van het vriesvak wordt het volledige apparaat ingeschakeld. Het koelvak werkt echter autonoom en men kan de vakantiemodus stoppen als men dit wenst.

- Volg de volgende stappen voor het in- of uitschakelen.

- Als u het apparaat wilt inschakelen, op de toets  drukken. Op de tekstlijn verschijnt "KEUZE VAN Temp", en het benedenframe dat naar het vriesvak verwijst, gaat knipperen. Met behulp van de toetsen + of - , ziet u de gewenste temperatuur en vervolgens drukt u op de toets  om deze te kiezen. Om de koelkast in te schakelen, volgt men dezelfde stappen, met het verschil dat het referentievak zich bovenaan bevindt.

- Om het apparaat uit te schakelen, herhaaidelijk op de toets  drukken, waarbij de tekstlijn "Temp" verschijnt en de temperatuur van de diepvriezer gaat knipperen. Gebruik de toetsen - of + tot de temperatuur van de diepvriezer van het scherm verdwijnt, na het indrukken van .

- Nadat de koelkast ingeschakeld is, moet deze ingesteld worden.



- Om in het instelmenu te komen, moet u de  toets lang (5 sec.) indrukken. Hetzelfde geldt om het menu te verlaten.

- Als u zich eenmaal in het menu bevindt, kunt u door het indrukken van de toets  van de ene parameter naar de volgende gaan. De parameters die ingesteld kunnen worden, zijn: TAAL, DATUM, UUR, ACTIVEREN VAN WAARSCHUWING VAN ELEKTRICITEITSONDERBREKING.

In- en uitschakelen van de koelkast

Betekenis van de symbolen en functies die op het scherm kunnen verschijnen

INSTELLINGEN EN ALGEMENE CONFIGURATIE VAN DE KOELKAST

	<p>Instelling van de taal</p> <ul style="list-style-type: none"> • Om van taal te veranderen, op de toets \leftarrow drukken als op de tekstlijn "TAAL" verschijnt. • Kies met behulp van de toetsen + of - de gewenste taal. • Druk op de toets \leftarrow om de taal van uw keuze te bevestigen.
01/01/06 10:01	<p>Instelling van de datum</p> <ul style="list-style-type: none"> • Als u de datum wilt veranderen, drukt op de toets \leftarrow als op de tekstlijn "DATUM" verschijnt. • Stel eerst "DAG" in met de toetsen - of + en druk op de toets \leftarrow. • Stel vervolgens "MAAND" in met de toetsen - of +, en druk op de toets \leftarrow. • Stel tot slot het "JAAR" in met de toetsen - of + en druk op de toets \leftarrow. • Houd er rekening mee dat bij sommige talen, de volgorde van instelling van dag, maand en jaar, anders is.
20:35	<p>Instelling van de tijd</p> <ul style="list-style-type: none"> • Om de tijd te wijzigen, de toets \leftarrow indrukken als op de tekstlijn "TIJD" verschijnt. • Stel eerst de UREN in met de toetsen - of + en druk op de toets \leftarrow. • Stel vervolgens de MINUTEN in met de toetsen - of +, en druk op de toets \leftarrow.
	<p>Waarschuwing betreffende een elektriciteitsonderbreking</p> <ul style="list-style-type: none"> • Als deze functie geactiveerd wordt, waarschuwt het apparaat wanneer bevroren etenswaren ontdooit door een elektriciteitsonderbreking, ongeacht of deze nu wel of niet opnieuw diepgevroren werden. • Om deze functie te activeren, op de toets \leftarrow drukken. Op de tekstlijn verschijnt "ACTIVEREN BERICHT VAN STROOMONDERBREKING". • Als u deze waarschuwingsberichten wenst uit te schakelen, op de toets \leftarrow drukken. Op de tekstlijn verschijnt "UITSCHAKELEN VAN BERICHT VAN STROOMONDERBREKING". • De waarschuwing wordt gegeven als de icoon  knippert en op de tekstlijn "STROOMONDERBREKING" verschijnt. Om het bericht te annuleren, op de toets \leftarrow drukken. Op de tekstlijn zal verschijnen "UITSCHAKELEN BERICHT VAN STROOMONDERBREKING". Druk vervolgens op de toets \leftarrow.

GEBRUIKELIJKE INSTELLINGFUNCTIES

Om de parameters voor de werking van het apparaat te wijzigen, volgt u de onderstaande aanwijzingen:

NEDERLANDS

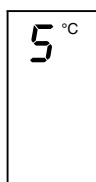

Keuze van de temperatuur van de koelkast

- Druk op de toets \wedge .
- Op de tekstlijn verschijnt "KEUZE VAN Temp", waarbij de temperatuur van de koelkast moet knipperen en als dit niet het geval is, het kader van het vak.
- Door middel van de toetsen - of + kan de temperatuur gewijzigd worden en hierna drukt men op de toets \leftarrow om de gewenste temperatuur te selecteren.

1°C|2°C|3°C|4°C|5°C|6°C|7°C|8°C|9°C

In- en uitschakelen van de koelkast

Betekenis van de symbolen en functies die op het scherm kunnen verschijnen

GEBRUIKELIJKE REGELFUNCTIES

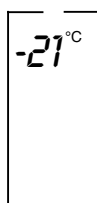

Keuze van de temperatuur van de diepvriezer

- Druk herhaaldelijk op de toets \wedge . Op de tekstlijn verschijnt "KEUZE VAN Temp", waarbij de temperatuur van de koelkast moet knipperen en als dit niet het geval is, het kader van het vak.
- Door middel van de toetsen - of + kan de temperatuur gewijzigd worden. Druk hierna op de toets \leftarrow om deze te selecteren. Bij het uitschakelen van de diepvriezer, wordt ook de koelkast uitgeschakeld.

OFF -17°C -18°C -19°C -20°C -21°C -22°C -23°C -24°C OFF

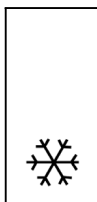

Snelkoelen van de koelkast

- Als u deze functie wenst te activeren, herhaaldelijk op de toets \wedge drukken. Op de tekstlijn verschijnt "ACTIVERING VAN HET SNELKOELEN", waarbij de icoon ❄ knippert. Druk op de toets \leftarrow om deze functie activeren.
- Als deze functie geactiveerd is, verschijnt op de tekstlijn "UITSCHAKELING VAN HET SNELKOELEN" en moet u op de toets \leftarrow drukken om deze functie uit te schakelen.
- Door de activering van deze functie wordt de temperatuur van de koelkast automatisch op het koudste niveau ingesteld gedurende een periode van 6 uur.
- Deze functie zal automatisch uitgeschakeld worden.
- Ze kan ook handmatig uitgeschakeld worden vóór het verstrijken van die 6 uur.

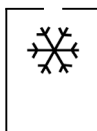

Snelvriezen

- Als u deze functie wenst te activeren, herhaaldelijk op de toets \wedge drukken. Op de tekstlijn verschijnt "ACTIVERING VAN HET SNELVRIEZEN", waarbij de icoon ❄ knippert.
- Druk op de toets \leftarrow om dit te activeren.
- Als deze functie is geactiveerd, verschijnt op de tekstlijn "UITSCHAKELING VAN HET SNELVRIEZEN" en dient u op de toets \leftarrow te drukken om ze uit te schakelen.
- Door deze functie te activeren, wordt de temperatuur van de diepvriezer automatisch op het koudste niveau ingesteld gedurende een periode van 52 uur.
- Deze functie maakt het invriezen van etenswaren mogelijk en het is aanbevolen om deze functie te activeren 24 uur vóórdat de diepvriezer met een groot aantal etenswaren gevuld wordt.
- Deze functie wordt automatisch uitgeschakeld, maar kan ook handmatig uitgeschakeld worden.



De diepvriezer is niet koud genoeg

- Als de temperatuur van de diepvriezer abnormaal hoog is, verschijnt op de tekstlijn "DIEPVRIEZER NIET KOUD GENOEG", waarbij de icoon ⚠ knippert en er een alarm afgaat.
- Het akoestische alarm kan handmatig uitgeschakeld worden door de functie "SNELVRIEZEN" te activeren met de icoon ❄ .
- Als het apparaat voor de eerste keer ingeschakeld wordt, verschijnt het symbool ⚠ omdat de temperatuur van de diepvriezer te hoog is.



In- en uitschakelen van de koelkast

Betekenis van de symbolen en functies die op het scherm kunnen verschijnen

ALARMEN

	<p>Vakantiefunctie</p> <ul style="list-style-type: none"> Als uw koelkast gedurende een langere periode niet gebruikt zal worden, maar u wel het voedsel in de diepvriezer wenst te bewaren, kunt u deze functie activeren, terwijl de deur van de koelkast gesloten blijft. Het apparaat zal zijn lage energieverbruik behouden en er komen geen onaangename geuren in de kast. Als u deze functie wenst te activeren, herhaaldelijk op de toets drukken. Op de tekstlijn verschijnt "ACTIVERING VAKANTIEFUNCTIE", waarbij de icoon zal knipperen. Druk op de toets om deze functie te activeren. Door het activeren van deze functie, blijft de icoon branden en verdwijnt de temperatuur van de koelkast. Als deze functie geactiveerd is, verschijnt in de tekstlijn "UITSCHAKELING VAKANTIEFUNCTIE" en moet de toets worden ingedrukt om de functie uit te schakelen, waarbij de temperatuur van de koelkast verschijnt.
	<p>Deur van de koelkast staat open</p> <ul style="list-style-type: none"> Als de deur van de koelkast geopend wordt, knippert het kader van het vak en verschijnt op de tekstlijn "DEUR-OPEN". Als de deur langer dan 120 seconden open blijft staan, gaat er een alarm af. Dit alarm wordt uitgeschakeld bij het sluiten van de deur.
	<p>Deur van de diepvriezer staat open</p> <ul style="list-style-type: none"> Als de deur van de diepvriezer geopend wordt, knippert het kader van het vak en verschijnt op de tekstlijn "DEUR OPEN". Als de deur langer dan 120 seconden open blijft staan, gaat er een alarm af. Dit alarm wordt uitgeschakeld bij het sluiten van de deur.
	<p>Slechte werking van de koelkast</p> <ul style="list-style-type: none"> Als de koelkast niet goed werkt, verschijnt op de tekstlijn "TECHNISCHE DIENST BELLEN" en verschijnt de icoon . Bel de technische dienst.
	<p>Blokkeerfunctie</p> <ul style="list-style-type: none"> Als u het bedieningspaneel wilt blokkeren, druk dan langdurig op de toets , tot de icoon gaat branden. Als er gedurende 90 seconden niets gebeurt, wordt deze automatisch geblokkeerd. Om de blokkering op te heffen, de toets ingedrukt houden tot de icoon dooft.
	<p>ISC-functie</p> <ul style="list-style-type: none"> Uw koelkast is uitgerust met een absorptiefilter van een gas dat ethyleen genoemd wordt en die ervoor zorgt dat uw fruit en groente in het groentevak langer vers blijven. Als u deze ICS-functie wenst te activeren, drukt u herhaaldelijk op de toets . Op de tekstlijn verschijnt "ACTIVERING ICS" en de icoon gaat knipperen. Druk op de toets om de functie te activeren en de icoon zal geactiveerd blijven.

In- en uitschakelen van de koelkast

- Om de functie uit te schakelen, achtereenvolgens op de toets \wedge drukken tot de tekstlijn "UITSCHAKELING ICS" verschijnt en de icoon  begint te knipperen. Om ze uit te schakelen, op \leftarrow drukken en de icoon  zal verdwijnen.

Vacuümfunctie

- Het is mogelijk dat uw koelkast voorzien is van een systeem dat het mogelijk maakt om uw eetwaren vacuüm te bewaren in een daartoe voorziene bak.
- Om deze functie te activeren, hoeft u de vacuümlade enkel in de positie te plaatsen zoals aangegeven wordt op de afbeelding.

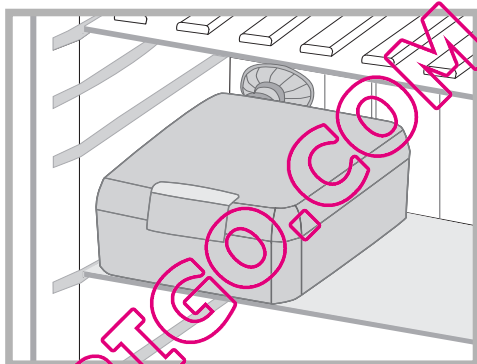

De icoon  zal automatisch geactiveerd worden en de horizontale streepjes zullen knipperen tot er binnenin de bak een vacuüm ontstaan is. Als de vacuümbak niet goed gesloten is, zal de melding "FOUT IN VACUÛMBAK" verschijnen. Verwijder de bak en breng het deksel terug correct aan.

OPGELET:

- ① De interne temperatuur van de koelkast hangt sterk af van de omgevingstemperatuur, van de frequentie waarmee de deuren geopend worden, de hoeveelheid eetwaren en de temperaturen van de in de koelkast geplaatste eetwaren.
- ① De temperaturen die op het scherm verschijnen, komen overeen met de ingestelde temperaturen en niet met de reële temperaturen.
- ① Om de reële temperaturen van elk vak te bekijken, moet u gedurende 3 seconden op de toetsen - en + drukken.
- ⚠ **Zelfs wanneer het scherm gedoofd is, zal uw apparaat altijd onder laagspanning staan.**

Vorbereiding van de eetwaren om ze in de koelkast te plaatsten

Alvorens de eetwaren in de koelkast te plaatsen

Dek verse eetwaren correct af: zo behouden ze hun aroma, hun kleur, hun vochtgehalte en hun versheid. Zo wordt ook vermeden dat de smaak van sommige eetwaren doorgegeven wordt aan andere.

Alleen groente, fruit en sla mogen zonder afdekking in de lade voor groente en fruit bewaard worden.

Laat warme schotels en dranken afkoelen buiten het apparaat. Verwijder de kartonnen verpakking van yoghurt.

Controleer goed de vervaldatum die aangegeven staat op de producten die u gekocht hebt en laat deze datum niet verstrijken.

Plaatsing van de eetwaren in uw koelkast

⚠ De temperatuur in uw koelkast is niet uniform. Sommige zones zijn kouder dan andere en de eetwaren moeten volgens hun aard in de aangepaste zone geplaatst worden om een correcte bewaring te waarborgen.

Tussengerechten, kaas,
yoghurt, room, sauzen



Fruit, groente



Ijs



Diepgevroren
eetwaren

Eieren, boter



Flessen, melk



Vlees, gevogelte,
wild en rauwe vis,
vleeswaren



Plaatsing van de eetwaren in uw koelkast

Laat voldoende ruimte tussen de eetwaren zodat de lucht vrij kan circuleren en om aantasting tussen de diverse eetwaren te vermijden.

Zorg ervoor dat de verpakkingen en de eetwaren de luchtuitgangen van de koelkolom niet belemmeren.

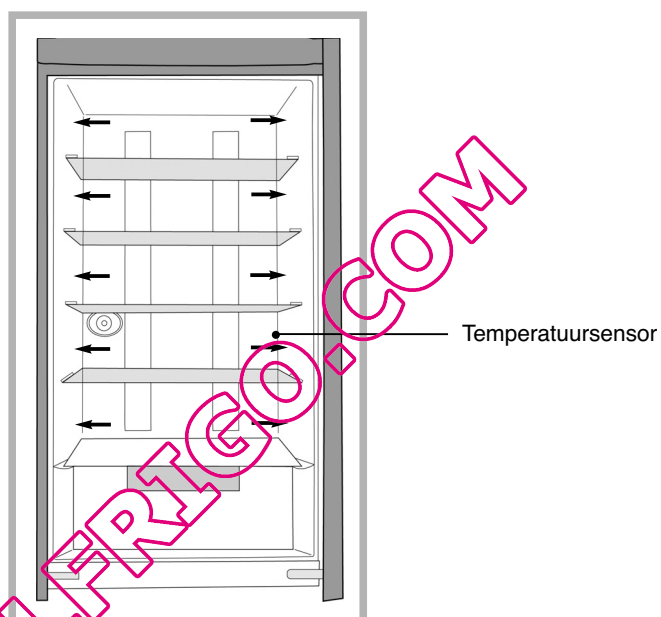

De temperatuursensor niet volledig met eetwaren afdekken.

Diepgevroren producten

Dit toestel biedt u de mogelijkheid om eetwaren in te vriezen.

De ultravriesfunctie is een industrieel proces dat sneller en intensiever is dan het huishoudelijke invriezen. De producten die u in de winkel koopt zijn aan de ultravriesprocedure onderworpen.

Vorbereiding van de in te vriezen eetwaren

⚠ Het diepvriezen steriliseert niet. Het is dus belangrijk dat u enkele regels inzake de hygiëne respecteert bij het invriezen van eetwaren. Was uw handen voor u de eetwaren aanraakt en reinig alle keukengerei alvorens dat opnieuw te gebruiken.

Vries alleen verse kwaliteitsproducten in.

Raadpleeg de tabel "Gids voor het invriezen van eetwaren" om te weten welke producten u kunt invriezen en gedurende welke periode u ze kunt bewaren.

Maak fruit en groenten schoon voordat u ze invriest. Op dat ze hun kleur, aroma, smaak en vitamines zouden behouden, moet u ze enkele ogenblikken in kokend water leggen.

Verdeel de eetwaren in porties. Zo kunnen ze sneller en beter ingevroren worden.

Verpak de eetwaren hermetisch om te vermijden dat ze hun smaak verliezen of uitdrogen.

Gebruik hiervoor plastic zakken, polyethyleenfilm, aluminiumpapier of speciale bakken.

Als u plastic zakken gebruikt, comprimeer deze dan om de lucht te laten ontsnappen voordat u ze hermetisch sluit.

⚠ Plaats nooit flessen of accessoires die vloeistof bevatten in de diepvriezer, behalve als ze maar tot 2/3 van hun inhoud gevuld zijn: het diepvriezen doet de vloeistoffen uitzetten en de fles of accessoire zou kunnen openbarsten.

Noteer op elke verpakking:

- de invriesdatum
- de vervaldatum voor het verbruik
- het type eetwaren dat erin zit

Als u diepvriesproducten koopt, neem die dan op het laatste moment van uw boodschappen mee.

Controleer het volgende:

- of de verpakking niet beschadigd is
- of ze niet bedekt zijn met een laag ijs (dit betekent dat ze al eens gedeeltelijk ontdooid werden)

Leg uw diepvriesproducten samen en bescherm ze met een isothermische zak, of in krantenpapier. Ga daarna zo snel mogelijk naar huis en leg ze onmiddellijk terug in de diepvriezer.

Respecteer de vervaldatum voor de bewaring die op de verpakking vermeld staat. Uw apparaat is voorzien van een diepvriesvak****, zodat u ultravriesproducten kunt bewaren of verse producten optimaal kunt invriezen.

Het plaatsen van eetwaren in uw diepvriezer

Plaats geen verse eetwaren naast bevroren eetwaren, om te vermijden dat de temperatuur hiervan hoger wordt.

Het maximale gewicht van eetwaren die in 24 uur ingevroren kunnen worden, verschijnt op het kenplaatje (dat zich in het koelgedeelte van uw apparaat bevindt, op de linkerwand onderaan) onder de aanduiding "INVRIESCAPACITEIT/FREEZING CAPACITY (kg/24 uur)".

Snelvriezen

Met de functie "Snelvriezen" kan de temperatuur van de diepvriezer snel tot een maximum verlaagd worden om sneller een grote hoeveelheid eetwaren in te vriezen (zie "inbedrijfstelling en instelling van apparaat").

U kunt alle eetwaren voor invriezen in alle compartimenten van uw diepvriezer plaatsen.

De eetwaren moet zo snel mogelijk volledig ingevroren worden, zodat de vitamines, de voedingswaarde, het aspect en de smaak behouden blijven.

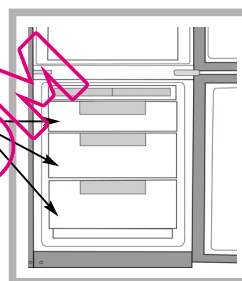

Ontdooien van eetwaren

U kunt de eetwaren op vijf verschillende manieren ontdooien:

- door deze enkele uren in het koelkastgedeelte het apparaat te laten staan
- door deze bij kamertemperatuur te laten ontdooien
- in de traditionele oven bij zeer lage temperatuur (40/50°C)
- in de magnetron
- door deze direct te koken

Het ontdooien in de koelkast is de langzaamste methode, maar wel de veiligste.

Ontdooide eetwaren nooit opnieuw invriezen, zelfs niet gedeeltelijk, als deze niet eerst gekookt zijn.

Wij raden u af om producten die u net uit de diepvriezer gehaald heeft, meteen in uw mond te stoppen (ijsjes, ijs), omdat deze een heel lage temperatuur hebben en brandwonden in uw mond zouden kunnen veroorzaken. Vermijd om ingevroren eetwaren met natte handen aan te raken: het is mogelijk dat uw handen eraan vast blijven plakken. We raden u aan om alleen eetwaren te ontdooien voor onmiddellijk gebruik.

Automatische ontdooiing van uw diepvriezer

De ontdooiing van het diepvriezergedeelte van uw apparaat verloopt volledig automatisch. Het ontdooiwater gaat naar een waterafvoerbak die zich op de compressor bevindt. Door de warmte die van de compressor uitgaat, verdampt de inhoud van deze bak.

Onderhoud van u apparaat

- ⚠** Alvorens enige onderhoudswerkzaamheden te verrichten, de stekker van het apparaat uittrekken. Trek niet aan het stroomsnoer om de stekker uit te trekken, maar trek steeds aan de stekker zelf.

Schoonmaken van uw apparaat

- ⚠** Met het oog op een betere hygiëne en om uw eetwaren in alle veiligheid te bewaren, dient u uw apparaat geregeld schoonmaken en desinfecteren.

Haal alle producten uit het apparaat. Doe deze in isothermische zakken of pak deze in krantenpapier en plaats ze op een koele plek.

Reinig het interieur van uw apparaat met natriumbicarbonaat opgelost in water (1 soeplepel voor 4 liter water). Gebruik geen alcohol, schuurmiddelen of afwasmiddelen die de oppervlakken kunnen aantasten.

- ⚠** Gebruik geen hogedrukreiniger, want de stoom zou de oppervlakken en de elektrische circuits kunnen beschadigen. Hierdoor stelt u zich bloot aan het risico van elektrocutie.

Maak uw apparaat schoon met een doek en water.

Vergeet niet om van tijd tot tijd de condensator schoon te maken die zich aan de achterkant van het apparaat bevindt (zie Hoofdstuk "Beschrijving van uw apparaat"). Hiervoor kunt u een droog penseel gebruiken, of nog beter, een stofzuiger.

Steek de stekker van uw apparaat opnieuw in het stopcontact en stel, indien nodig, de temperatuur van de koelkast in, zoals beschreven wordt in het Hoofdstuk "Instellen van de temperatuur van uw koelkast", en druk op de toets "Snelvriezen".

Wacht 3/4 uur voor u uw eetwaren terug in uw apparaat zet.

Na 24 uur kunt u de functie "snelvriezen" uitschakelen. Als u dit niet doet, wordt deze functie na 52 uur automatisch uitgeschakeld.

Onderhoud van uw apparaat

Vervangen van de lamp:

Benodigd gereedschap:

Kruiskopschroevendraaier.

Trek de stekker van uw apparaat uit het stopcontact.

1. Verwijder de afdekking van de schroef onderaan de koelkolom.
2. Verwijder de plastic kap met een opwaartse beweging en naar de buitenkant van het apparaat.
3. Haal de neonlamp uit de bevestigingspunten en maak de lampfittingen aan de uiteinden los.
4. Vervang de lamp door een nieuwe met dezelfde kenmerken (15w) en monteer ze in omgekeerde volgorde zoals beschreven werd in punt 3.
5. Breng de plastic kap terug aan en bevestig de schroef onderaan de kolom. Breng de afdekking van de schroef terug aan.

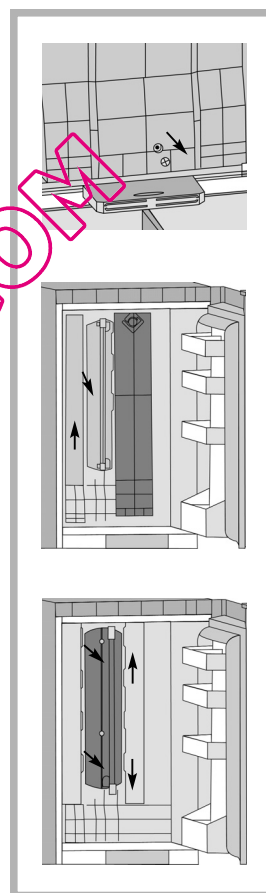

Sluit het apparaat terug aan.

Geluiden en kleine storingen

Als normaal beschouwde werkingsgeluiden

Opdat de ingestelde temperatuur constant zou zijn, laat uw apparaat zijn motor geregeld eens werken. De daarmee gepaard gaande werkingsgeluiden zijn volledig normaal en verminderen automatisch wanneer uw koelkast de gewenste temperatuur bereikt heeft. Deze geluiden zijn de volgende:

GELUID	OORZAAK
Gezoem	Dit komt voort van de motor. Dit gezoem kan kortstondig wat luider zijn als de motor aanspringt.
Geborrel of licht geruis	Dit wordt veroorzaakt door het stromen van de koelvloeistof in de leidingen van uw koelkast.
Klik	Dit geluid is altijd te horen als de thermostaat start, of als de motor stilvalt.
Licht achtergrondgeluid	Als het apparaat uitgerust is met een ventilator (volgens het model), veroorzaakt de lucht die in het apparaat circuleert een licht achtergrondgeluid.

Storingen of kleine defecten

Tijdens het gebruik van het apparaat kunnen zich kleine incidenten voordoen. Voordat u naar de technische dienst belt, kunt u aan de hand van deze handleiding nagaan of u deze zelf kunt verhelpen:

INCIDENT	ADVIES
De buitenwanden zijn warm	- dat is volledig normaal. Dit vermijdt dampvorming aan de buitenkant van het apparaat..
Sommige eetwaren zijn niet volledig ingevroren	- het is volledig normaal dat sommige eetwaren die veel suiker, vet of alcohol bevatten niet volledig bevroren zijn en gedeeltes lijk zacht blijven (ijs, sappen,...)
Het ingevroren vlees vertoont witte strepen	- controleer of uw apparaat goed afgesteld is en of de temperatuur niet te laag ingesteld is (zie hoofdstuk "Regeling van de temperatuur in uw koelkast"). - controleer of u dit vlees niet te lang in de diepvriezer bewaard heeft aan de hand van de tabel in hoofdstuk "Gids voor het invriezen van eetwaren".

Verhelpen van problemen

PROBLEEM	OORZAAK	OPLOSSING
De koelkast werkt niet	<ul style="list-style-type: none"> - De stekker is niet goed ingestoken. - Er is geen stroom op het contact aanwezig omdat de zekering gesprongen is of omdat de automatische vermogensbegrenzer gesprongen is. - De bedieningsknoppen zijn niet ingeschakeld. 	<ul style="list-style-type: none"> - Steek de stekker in. - Vervang de zekering of schakel de automatische vermogensbegrenzer terug in. - Schakel de bedieningsknoppen in.
De koelkast trilt	<ul style="list-style-type: none"> - De koelkast is niet goed genivelleerd. 	<ul style="list-style-type: none"> - Nivelleer de koelkast met behulp van de regelbare voetjes.
De koelkast of diepvriezer koelt niet goed	<ul style="list-style-type: none"> - De temperatuur staat te warm ingesteld - De deur is niet goed gesloten of wordt te vaak geopend. - De ruimte tussen de koelkast en de vloer of tot de bovenkant van de koelkast is afgedekt. - De koelkast is blootgesteld aan recht streeks zonlicht of aan een warmtebron. - Er is een grote hoeveelheid eetwaren in de koelkast geplaatst. 	
De compressor werkt doorlopend	<ul style="list-style-type: none"> - De deuren zijn niet goed gesloten - De deuren worden vaak geopend. - De eetwaren zijn nog maar pas in de koelkast geplaatst. - Er is een zeer lage temperatuur ingesteld 	<ul style="list-style-type: none"> - Sluit de deur correct. - Vermijd om de deuren te vaak te openen. - Wacht tot het apparaat terug normaal werkt. - Stel een minder koude temperatuur in.
De deur sluit niet	<ul style="list-style-type: none"> - Het apparaat is niet goed genivelleerd. - De deuren werden met geweld gesloten. - Er is een product aan de binnenkant dat te ver uitsteekt. 	<ul style="list-style-type: none"> - Zorg voor een correcte nivellering van het apparaat. - Sluit de deur zachtjes. - Leg het product op een adequate plaats
Geur in de koelkast	<ul style="list-style-type: none"> - Enkele eetwaren geven hun geur af aan de koelkast. 	<ul style="list-style-type: none"> - Verpak de eetwaren, dek ze correct af of vervang de hygienizer bij koelkasten die over deze functie beschikken.
De eetwaren drogen uit	<ul style="list-style-type: none"> - De eetwaren zijn niet adequaat verpakt. 	<ul style="list-style-type: none"> - Verpak de eetwaren of dek ze correct af.
De lamp van de koelkast brandt niet	<ul style="list-style-type: none"> - De lamp is slecht aangebracht. - De lamp is defect. - De stekker is niet goed ingestoken. - Er komt geen stroom tot aan het contact omdat de zekering gesprongen is of omdat de vermogensbegrenzer gesprongen is. 	<ul style="list-style-type: none"> - Breng de lamp correct aan. - Vervang de lamp zoals beschreven wordt in de handleiding - Steek de stekker in. - Vervang de zekering, of schakel de automatische vermogensbegrenzer terug in.

Bellen naar de technische dienst

- Lees de handleiding zorgvuldig door en al u het probleem niet heeft kunnen verhelpen, bel dan naar de technische dienst.
- Het adres en het telefoonnummer van de dichtstbijzijnde officiële technische dienst staat vermeld in de lijst van de officiële technische diensten die bij uw apparaat geleverd werd, of in de telefoongids van uw gemeente.
- Om de taak van de technische dienst te vergemakkelijken, dient u de volgende gegevens mee te delen.
 - Model van uw koelkast.
 - Referentie van uw koelkast.
 - Aankoopdatum.
 - Beschrijving van het probleem.
 - Uw adres en telefoonnummer.

Kenmerken

AFMETINGEN			
Hoogte (mm)	A	1860	2010
Breedte (mm)	B	600	600
Met open deur (mm)	C	1150	1150
Diepte (mm)	D	610	610

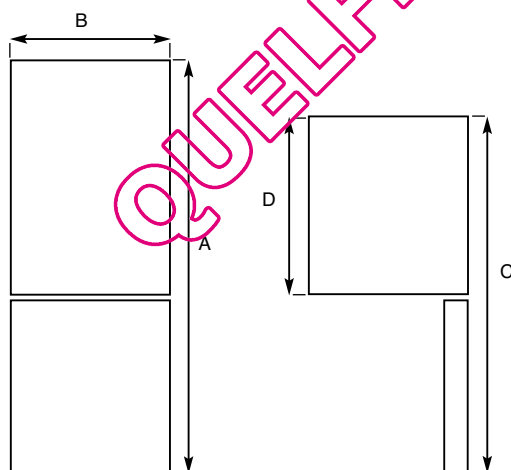

**DEZE APPARATEN VOLDOEN AAN
DE EG-RICHTLIJNEN**
73/23, 93/68, 89/336
92/75, 96/57, 94/2
86/594, 2002/72

Naverkoopdienst

De interventies die aan het apparaat nodig zijn, moeten gebeuren door:

- de verkoper
- of gelijk welke gekwalificeerde vakman van het merk.

Als u naar de technische dienst belt, vermeld dan de volledige referentie

van het apparaat (model, type, serienummer). Deze gegevens vindt u op het kenplaatje aan de binnenkant van de koelkast.



REFRIGERADOR/CONGELADOR REFRIGERATOR/FREEZER REFRIGERATEUR/CONGELATEUR		DE DIETRICH	
		FULL NO FROST	
CLASSE CLASS CLASSE	SN T	MODELO MODELE MODEL	TIPO / TYPE
		DRC185NF	
220 V / 230 V - 50 HZ		85 W	AFTER SALE SERVICE
PODER DE CONGELACION FREEZING CAPACITY POUVOIR DE CONGELACION	CONSUMO DE ENERGIA POWER CONSUMPTION CONSOMMATION D'ENERGIE	RUIDO DE FUNCIONAMIENTO RUNNING NOISE BRUIT DE MARCHÉ	
13 KG/24H	0,75 kWh/24h	42 DB(A)	
VOLUMEN VOLUME	TOTAL	CONGELADOR FREEZER CONGELATEUR	REFRIGERADOR REFRIGERATOR REFRIGERATEUR
BRUTO GROSS BRUT	331 L	88 L	243 L
UTIL STORAGE NET	311 L	69 L	242 L
		R600A	
N. CODIGO 904580038		N. SERIE 073061332	
		41 g	
		FREEZ-CONG g	

Brandt Appliances SAS au capital de 10.000.000 euros, RCS Nanterre sous le n 440 302 347

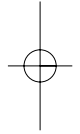
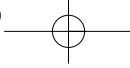

QUELFRIGO.COM

De Dietrich 

