

MODE D'EMPLOI

AVANT D'UTILISER LE RÉFRIGÉRATEUR

**CONSEILS POUR LA PROTECTION DE
L'ENVIRONNEMENT**

**PRÉCAUTIONS ET RECOMMANDATIONS
GÉNÉRALES**

**COMMENT FAIRE FONCTIONNER LE
COMPARTIMENT RÉFRIGÉRATEUR**

**COMMENT FAIRE FONCTIONNER LE
COMPARTIMENT CONGÉLATEUR**

**COMMENT DÉGIVRER ET NETTOYER LE
COMPARTIMENT CONGÉLATEUR**

**COMMENT NETTOYER LE COMPARTIMENT
RÉFRIGÉRATEUR**

NETTOYAGE ET ENTRETIEN

DIAGNOSTIC RAPIDE

SERVICE APRÈS-VENTE

INSTALLATION

AVANT D'UTILISER L'APPAREIL

- L'appareil que vous venez d'acquérir est un combiné réfrigérateur et congélateur. Il est exclusivement réservé à un usage ménager.

Pour utiliser au mieux votre appareil, nous vous invitons à lire attentivement les instructions relatives à son utilisation ; vous y trouverez la description de votre appareil et des conseils utiles pour la conservation des aliments.

Conservez cette notice d'emploi pour toute consultation ultérieure.

1. Après avoir déballé l'appareil, assurez-vous qu'il n'est pas endommagé et que les portes ferment parfaitement. Tout dommage éventuel devra être signalé au revendeur dans un délai de 24 heures.
2. Nous vous conseillons d'attendre au moins deux heures avant de mettre l'appareil en service afin que le circuit réfrigérant soit pleinement performant.
3. Assurez-vous que l'installation et le branchement électrique ont été réalisés par un technicien qualifié, conformément aux instructions du fabricant et aux normes locales en vigueur en matière de sécurité.
4. Nettoyez l'intérieur de l'appareil avant de l'utiliser.

CONSEILS POUR LA PROTECTION DE L'ENVIRONNEMENT

1. Emballage

L'emballage est 100% recyclable et porte le symbole du recyclage. Pour la mise au rebut, suivez les réglementations locales en vigueur. Les matériaux d'emballage (sachets en plastique, éléments en polystyrène, etc.) doivent être conservés hors de portée des enfants car ils constituent une source potentielle de danger.

2. Mise au rebut

Cet appareil a été fabriqué avec des matériaux recyclables. Cet appareil porte le symbole du recyclage conformément à la Directive Européenne 2002/96/CE concernant les Déchets d'Équipements Électriques et Électroniques (DEEE ou WEEE). En procédant correctement à la mise au rebut de cet appareil, vous contribuerez à protéger l'environnement et la santé humaine.

Le symbole  apposé sur l'appareil ou sur la documentation qui l'accompagne indique que ce produit ne peut en aucun cas être traité comme un déchet ménager. Il doit par conséquent être remis à un centre de collecte des déchets chargé du recyclage des équipements électriques et électroniques. Au moment de la mise au rebut, rendez l'appareil inutilisable en sectionnant le câble d'alimentation et en démontant les portes et les grilles, de façon à ce que les enfants ne puissent pas accéder facilement à l'intérieur de celui-ci.

Pour la mise au rebut, respectez les normes locales en vigueur et remettez l'appareil à un centre de collecte spécialisé. Ne laissez jamais l'appareil sans surveillance, ne fut-ce que quelques jours, car il représente une source de danger pour les enfants.

Pour obtenir de plus amples détails au sujet du traitement, de la récupération et du recyclage de cet appareil, veuillez vous adresser au bureau compétent de votre commune, à la société locale de collecte des déchets ménagers ou directement à votre revendeur.

Information :

Cet appareil ne contient pas de CFC. Le circuit de refroidissement contient du R134a (HFC) ou R600a (HFC), voir la plaquette signalétique à l'intérieur de l'appareil.

Pour les appareils avec Isobutane (R600a) :

l'isobutane est un gaz naturel qui est sans danger pour l'environnement, mais il est inflammable.

Il est donc indispensable de s'assurer que les tuyaux du circuit de réfrigération sont en parfait état.

Cet appareil pourrait contenir du gaz à effet de serre fluoré réglementé par le Protocole de Kyoto. Le gaz réfrigérant est hermétiquement scellé. Gaz réfrigérant: le R134 a une puissance de refroidissement (GWP) de 1300.

Déclaration de conformité

Cet appareil est destiné à la conservation de denrées alimentaires et est fabriqué conformément au règlement (CE) N° 1935/2004.



Cet appareil a été conçu, construit et commercialisé conformément aux :

- objectifs sécurité de la directive "Basse Tension" 2006/95/CE (qui remplace la 73/23/CEE et modifications);
- conditions requises en matière de protection de la Directive "EMC" 2004/108/CE.

La sécurité électrique de l'appareil est garantie uniquement lorsqu'il est correctement branché à une installation de mise à la terre efficace et conforme à la loi.



PRÉCAUTIONS ET RECOMMANDATIONS GÉNÉRALES

INSTALLATION

- La manutention et l'installation de l'appareil nécessitent la présence d'au moins deux personnes.
- Si vous devez déplacer l'appareil, veillez à ne pas abîmer le recouvrement de sol (parquet par ex).
- Pendant l'installation, vérifiez que l'appareil ne risque pas d'endommager le câble d'alimentation.
- Évitez d'installer l'appareil près d'une source de chaleur.
- Pour assurer une bonne aération, laissez un espace de chaque côté et au-dessus de l'appareil et respectez les consignes d'installation.
- Veillez à ne jamais couvrir les bouches d'aération de l'appareil.
- N'endommagez pas les tubes du circuit réfrigérant du réfrigérateur.
- Installez et mettez l'appareil à niveau sur un sol capable de supporter son poids, dans un endroit adapté à ses dimensions et à son usage.
- Installez l'appareil dans une pièce sèche et bien aérée. L'appareil est réglé pour fonctionner dans la plage de température suivante, en fonction de la classe climatique indiquée sur la plaquette signalétique : l'appareil risque de ne pas fonctionner correctement s'il reste pendant une longue période à une température supérieure ou inférieure à la plage prévue.

Classe Climatique	T° amb. (°C)	T° amb. (°F)
SN	De 10 à 32	De 50 à 90
N	De 16 à 32	De 61 à 90
ST	De 16 à 38	De 61 à 100
T	De 16 à 43	De 61 à 110

- Contrôlez que le voltage indiqué sur la plaquette signalétique correspond à la tension de l'habitation.
- N'utilisez pas d'adaptateurs, de prises multiples ni de rallonges
- Pour le raccordement hydraulique de l'appareil, utilisez le tube fourni en série. Ne réutilisez pas celui de votre ancien appareil.
- Le câble d'alimentation ne peut être modifié ou remplacé que par un professionnel qualifié.
- Il doit être possible de déconnecter l'alimentation électrique en enlevant la prise ou en actionnant un interrupteur bipolaire de réseau situé en amont de la prise.

SÉCURITÉ

- N'entreposez pas et n'utilisez pas d'essence, de liquides ou de gaz inflammables à proximité du réfrigérateur ou de tout autre appareil ménager. Les émanations peuvent provoquer un risque d'incendie ou d'explosion.
- N'utilisez pas de dispositifs mécaniques, électriques ou chimiques, ni d'autres moyens que ceux qui sont recommandés par le fabricant pour accélérer le processus de dégivrage.
- N'entreposez pas et n'utilisez pas d'appareils électriques dans les compartiments de l'appareil s'ils ne sont pas expressément autorisés par le fabricant.
- Cet appareil ne doit en aucun cas être utilisé par des enfants en bas âge ou des personnes handicapées physiques, mentales, sensorielles ou inexpérimentées sans l'aide d'une personne responsable de leur sécurité.
- Pour éviter tout risque d'emprisonnement et d'étouffement, interdisez aux enfants de jouer ou de se cacher à l'intérieur de l'appareil. N'avalez jamais le liquide (atoxique) contenu dans les accumulateurs de froid (sur certains modèles).
- Ne mangez pas les glaçons ou les glaces immédiatement après les avoir sortis du congélateur, car ils pourraient provoquer des brûlures dues au froid.

UTILISATION

- Débranchez toujours le cordon d'alimentation ou coupez le courant avant d'intervenir sur l'appareil pour son entretien ou nettoyage.
- Tous les appareils équipés de systèmes de production de glace et de distributeurs d'eau doivent être connectés à un réseau hydrique qui distribue exclusivement de l'eau potable (la pression du réseau hydrique doit être comprise entre 0,17 et 0,81 MPa (1,7 et 8,1 bar)). Les systèmes de production de glace et/ou d'eau qui ne sont pas directement connectés à un réseau d'alimentation hydrique doivent être remplis exclusivement avec de l'eau potable.
- N'utilisez le compartiment réfrigérateur que pour la conservation d'aliments frais et le compartiment congélateur que pour la conservation d'aliments surgelés, la congélation d'aliments frais et la production de glaçons.
- N'introduisez pas de récipients en verre contenant des liquides dans le congélateur car ils pourraient exploser.

Le fabricant décline toute responsabilité si ces consignes et ces précautions ne sont pas respectées.

STOCKAGE DES DENRÉES DANS LES RÉFRIGÉRATEURS ET RÈGLES D'HYGIÈNE ALIMENTAIRE

La consommation croissante de plats préparés et d'autres aliments fragiles, sensibles en particulier au non-respect de la chaîne du froid ¹⁾, rend nécessaire une meilleure maîtrise de la température de transport et de stockage de ces produits.

À la maison, le bon usage du réfrigérateur et le respect de règles d'hygiène rigoureuses contribueront de façon significative et efficace à l'amélioration de la conservation des aliments.

MAÎTRISE DE LA TEMPÉRATURE

- Stockez les aliments les plus sensibles dans la zone la plus froide de l'appareil, conformément aux indications figurant dans cette notice.
- Attendez le complet refroidissement des préparations avant de les stocker (exemple : soupe).
- Limitez le nombre d'ouvertures de la porte et, en tout état de cause, ne pas la laisser ouverte trop longtemps pour éviter une remontée en température du réfrigérateur.
- Positionnez la commande de réglage du thermostat de façon à obtenir une température plus basse. Ce réglage doit se faire progressivement afin de ne pas provoquer le gel des denrées.
- La mesure de la température d'une zone, clayette par exemple, peut se faire au moyen d'un thermomètre placé, dès le départ, dans un récipient rempli d'eau (verre). Pour être fidèle et représentative de ce qui se passe à l'intérieur de l'appareil, la lecture de la température doit être faite après quelques heures de stabilisation de l'ensemble, par exemple le matin à la première ouverture de la porte.

RESPECT DES RÈGLES D'HYGIÈNE ALIMENTAIRE

- Retirez les emballages du commerce avant de placer les aliments dans le réfrigérateur (exemple : emballages des packs de yaourts).
- Emballez systématiquement la nourriture pour éviter que les denrées ne se contaminent mutuellement.
- Disposez les aliments de telle sorte que l'air puisse circuler librement tout autour.
- Consultez la notice d'utilisation de l'appareil en toutes circonstances et en particulier pour les conseils d'entretien.
- Nettoyez fréquemment l'intérieur du réfrigérateur en utilisant un produit d'entretien doux, sans effet oxydant sur les parties métalliques, puis rincer avec de l'eau additionnée de jus de citron, de vinaigre blanc ou avec tout produit désinfectant adapté au réfrigérateur.
- Se laver les mains avant de toucher les aliments, et plusieurs fois pendant la préparation du repas si celle-ci implique des manipulations successives de produits différents, et après, bien sûr, au moment de passer à table comme les règles d'hygiène l'imposent.
- Ne pas réutiliser des ustensiles ayant déjà servi (par exemple cuillère en bois, planche à découper sans les avoir bien nettoyés au préalable).

¹⁾ Chaîne du froid : maintien sans rupture de la température requise d'un produit, depuis sa préparation et son conditionnement jusqu'à son utilisation par le consommateur.

COMMENT FAIRE FONCTIONNER LE COMPARTIMENT RÉFRIGÉRATEUR

Cet appareil est un réfrigérateur avec un compartiment congélateur à ******* étoiles.

Le dégivrage du compartiment réfrigérateur est entièrement automatique.

Afin de garantir des performances optimales, la température doit être comprise entre +16°C et +32°C.

Mise en marche du réfrigérateur

Branchez la fiche dans la prise de courant.

Le thermostat permet de régler la température des deux compartiments : réfrigérateur et congélateur.

Pour régler la température des compartiments réfrigérateur et congélateur :

1. Pour garantir un fonctionnement correct et une meilleure conservation des aliments, **il est conseillé de régler le thermostat sur la position 2-3/MED.**
2. Pour modifier la température à l'intérieur du compartiment réfrigérateur, tournez le bouton de réglage du thermostat :
 - sur les numéros **plus petits/MIN** pour obtenir une température **MOINS FROIDE** à l'intérieur du compartiment ;
 - sur les numéros **plus grands/MAX** pour obtenir une température **PLUS FROIDE.**

thermostat sur **0** : les fonctions de l'appareil sont interrompues, de même que l'éclairage.

Remarque :

Pour un fonctionnement correct du produit dans un ambient avec température inférieure à 16°C, appuyer sur l'interrupteur près du thermostat, si présent. Débranchez-le avec température plus élevée (supérieure à 16°C).

La température ambiante, la fréquence d'ouverture de la porte et la position de l'appareil peuvent influencer sur la température intérieure du réfrigérateur. Les positions du thermostat doivent varier en fonction de ces facteurs.

Conservation des aliments dans le compartiment réfrigérateur

Chargez les aliments comme indiqué sur la figure ci-contre.

- A. Aliments cuits
- B. Poissons, viandes
- C. Fruits et légumes
- D. Bouteilles
- E. Oeufs
- F. Beurre, produits laitiers, fromages

Remarques :

- L'espace entre les clayettes et la paroi intérieure arrière du réfrigérateur permet à l'air de circuler librement.
- Ne disposez pas les aliments en contact direct avec la paroi arrière du compartiment réfrigérateur.
- Ne placez pas d'aliments encore chauds dans les compartiments.
- Conservez les liquides dans des récipients fermés.
- La conservation de légumes à haute teneur en eau peut provoquer la formation de condensation dans le bac inférieur : ceci ne porte pas préjudice au fonctionnement correct de l'appareil.

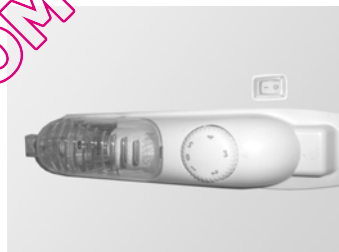

COMMENT FAIRE FONCTIONNER LE COMPARTIMENT CONGÉLATEUR

Le compartiment congélateur est à ******* étoiles.

Il est possible d'y conserver des aliments surgelés pendant toute la période indiquée sur l'emballage. Il est également possible d'y congeler des aliments frais en les positionnant au-dessus de la grille située en haut, en mettant les aliments déjà surgelés dans la zone inférieure du compartiment de sorte qu'ils n'entrent pas en contact avec les aliments qui doivent être congelés.

La quantité d'aliments frais qu'il est possible de congeler en 24 heures est indiquée sur la plaque signalétique.

Remarque :

La touche congélation située près du thermostat, si présent, doit être actionnée pour améliorer le processus de congélation. La congélation dure 24 heures. Désactivez la fonction congélation en appuyant sur la touche congélation.

Remarque importante :

Enveloppez hermétiquement l'aliment frais à congeler dans :

- du papier aluminium, du film alimentaire, des emballages plastiques imperméables, des récipients en polyéthylène à couvercle, des récipients adaptés à la congélation des aliments.
- Le compartiment congélateur maintient la température appropriée pour la conservation des aliments, même en cas de coupure de courant. Il est toutefois recommandé d'éviter d'ouvrir la porte du compartiment tant que le courant n'a pas été rétabli.

Remarque importante :

Pour les périodes de conservation (en mois) des aliments frais congelés, respectez les indications du tableau ci-contre.







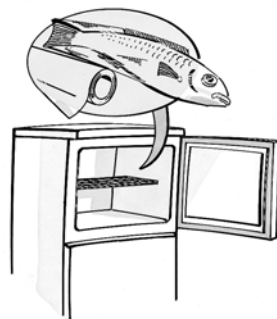

Au moment de l'achat d'aliments surgelés, vérifiez que :

- L'emballage ou le paquet est intact, car l'aliment pourrait se détériorer. Si un paquet est gonflé ou s'il présente des taches d'humidité, il n'a pas été conservé dans les conditions optimales et il peut avoir subi un début de décongélation.
- Achetez les produits surgelés en dernier lieu et utilisez des sacs isothermes pour leur transport.
- Dès que vous arrivez à la maison, rangez-les immédiatement dans le compartiment congélateur.
- Ne recongelez pas les aliments partiellement décongelés, mais consommez-les dans un délai de 24 heures.
- Évitez ou réduisez au maximum les variations de température. Respectez la date de péremption indiquée sur l'emballage.
- Suivez toujours les instructions figurant sur l'emballage pour la conservation des aliments congelés.

Production de glaçons

- Remplissez le bac à glaçons aux 3/4 d'eau et posez-le sur le fond du compartiment congélateur. Si le bac est collé au fond du compartiment, n'utilisez pas d'objets pointus ou tranchants pour le décoller.



MOIS	ALIMENTS
1-3	  
4-7	  
8-12	  

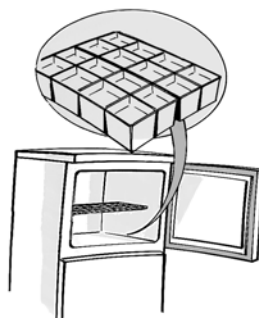

COMMENT DÉGIVRER ET NETTOYER LE COMPARTIMENT CONGÉLATEUR

Nous vous suggérons de dégivrer le compartiment congélateur 1 ou 2 fois par an ou lorsque la formation de glace sur les parois a atteint 3 mm d'épaisseur. Il est conseillé de dégivrer quand les réserves sont peu abondantes.

1. Ouvrez la porte et retirez tous les aliments. Enveloppez-les, bien serrés les uns contre les autres, dans du papier journal et placez-les dans un endroit très frais ou dans un sac isotherme.
2. **Débranchez l'appareil.**
3. Laissez la porte ouverte pour faire fondre le givre sur les parois du compartiment.
4. Éliminez l'eau de dégivrage qui se dépose sur le fond du compartiment.
5. Nettoyez l'intérieur avec une éponge imbibée d'une solution d'eau tiède et de détergent neutre.
N'utilisez pas de produits abrasifs.
6. Rincez et séchez soigneusement.

Remarque : pour éviter tout dommage irréversible, n'utilisez pas d'objet métallique pointu ou tranchant pour racler la glace et ne chauffez pas artificiellement l'intérieur du congélateur.

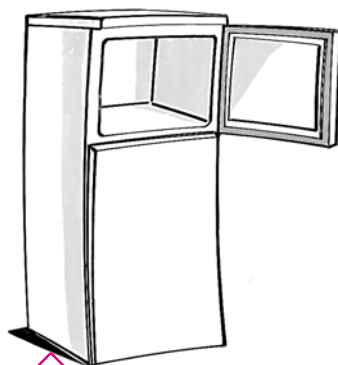

COMMENT NETTOYER LE COMPARTIMENT RÉFRIGÉRATEUR

Nettoyez périodiquement le compartiment réfrigérateur.

Le dégivrage du compartiment réfrigérateur est entièrement automatique.

La présence périodique de petites gouttes d'eau sur la paroi arrière, à l'intérieur du compartiment réfrigérateur, indique qu'un dégivrage automatique est en cours.

L'eau de dégivrage est acheminée automatiquement vers un orifice d'évacuation, puis recueillie dans un récipient d'où elle s'évapore.

Nettoyez régulièrement l'orifice d'évacuation de l'eau de dégivrage en utilisant l'outil fourni avec l'appareil, pour garantir une évacuation constante et correcte de l'eau de dégivrage.

Avant toute opération de nettoyage, débranchez l'appareil.

- Utilisez une éponge imbibée d'eau tiède et/ou de détergent neutre.
- Rincez et essuyez avec un chiffon doux.

N'utilisez pas de substances abrasives.



NETTOYAGE ET ENTRETIEN

- Nettoyez régulièrement les grilles de ventilation ainsi que le condenseur qui se trouve à l'arrière de l'appareil avec un aspirateur ou une brosse.
- Nettoyez l'extérieur avec un chiffon doux.

En cas d'absence prolongée

1. Videz complètement le réfrigérateur.
 2. Débranchez l'appareil.
 3. Dégivrez et nettoyez l'intérieur de l'appareil.
 4. Pour éviter la formation de moisissures, de mauvaises odeurs ou d'oxydation, la porte de l'appareil doit rester ouverte lorsque celui-ci n'est pas en service.
 5. Nettoyez l'appareil.
- Nettoyez l'intérieur du compartiment basse température (s'il est présent) pendant le dégivrage.
 - Nettoyez périodiquement le compartiment réfrigérateur avec une éponge imbibée d'une solution d'eau tiède et/ou de détergent neutre. Rincez et essuyez avec un chiffon doux. N'utilisez pas de substances abrasives.
 - Nettoyez l'extérieur avec un chiffon doux imbibé d'eau. N'utilisez ni détergents abrasifs, ni éponges métalliques, ni détachants (ex. acétone, trichloréthylène), ni vinaigre.

Comment remplacer l'ampoule :

- Pour remplacer l'ampoule, procédez de la façon suivante :
- Débranchez l'appareil
 - Appuyez sur les languettes présentes sur les côtés du capot de l'ampoule et retirez celui-ci.
 - Remplacez l'ampoule par une ampoule neuve dont la puissance ne dépasse pas 15 W.
 - Repositionnez le capot de l'ampoule et attendez 5 minutes avant de rebrancher l'appareil.

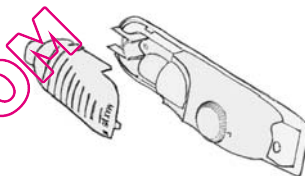
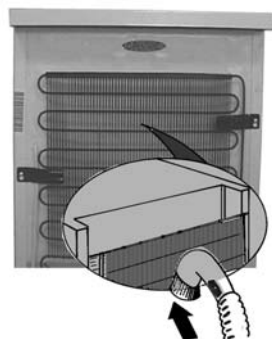

QUELFRIGO.COM

DIAGNOSTIC RAPIDE

Si vous entendez ces bruits

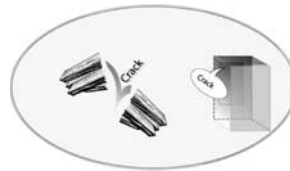
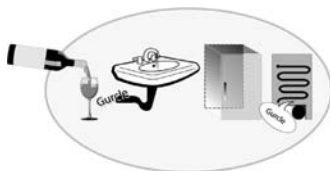
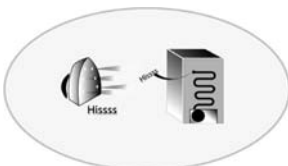

..votre appareil fonctionne parfaitement !!!

1. L'appareil ne fonctionne pas.

- Y a-t-il une coupure de courant ?
- La fiche est-elle correctement introduite dans la prise de courant ?
- L'interrupteur bipolaire est-il enclenché ?
- Le fusible n'a-t-il pas grillé ?
- Le câble d'alimentation est-il endommagé ?
- Le thermostat est-il sur la position 0 (Arrêt) ?

2. La température à l'intérieur des compartiments n'est pas assez froide.

- La porte a-t-elle été fermée correctement ?
- L'appareil est-il installé près d'une source de chaleur ?
- Le thermostat est-il sur la bonne position ?
- La circulation de l'air à travers les grilles de ventilation n'est-elle pas gênée ?

3. La température à l'intérieur du réfrigérateur est trop froide.

- Le thermostat est-il sur la bonne position ?

4. Il y a de l'eau au fond du compartiment réfrigérateur.

- La goutte de évacuation de l'eau de dégivrage est-elle bouchée ?

5. L'éclairage intérieur ne fonctionne pas.

Contrôlez d'abord le point 1, puis :

- Débranchez l'appareil.
Pour accéder à l'ampoule, référez-vous aux instructions et au dessin figurant sur le tableau joint.
- Contrôlez l'ampoule et remplacez-la, si nécessaire, par une neuve. Sa puissance ne doit pas être supérieure à 15 W.

6. La formation de givre dans le compartiment congélateur est excessive.

- La porte a-t-elle été fermée correctement ?
- Des aliments empêchent-ils la fermeture de la porte ?

Remarques :

- Si le bord avant du réfrigérateur est chaud, il ne s'agit pas d'un défaut mais d'un moyen de prévention contre la formation de condensation.
- Les bruits de gargouillement et les bruits de détente provenant du circuit de réfrigération doivent être considérés comme normaux.

SERVICE APRÈS-VENTE

Avant de contacter le Service Après-vente :

1. Vérifiez s'il n'est pas possible d'éliminer les pannes sans aide (voir "Diagnostic rapide").
2. Remettez l'appareil en marche pour vous assurer que l'inconvénient a été éliminé. Si tel n'est pas le cas, débranchez à nouveau l'appareil et attendez une heure avant de répéter l'opération.
3. Si le résultat est encore négatif, contactez le Service Après-vente.
Communiquez :
 - le type de panne,
 - le modèle,
 - le numéro de Service (numéro qui se trouve après le mot SERVICE sur la plaque signalétique placée à l'intérieur de l'appareil),

- votre adresse complète,
- votre numéro de téléphone avec l'indicatif.

SERVICE 0000 000 00000



Remarque : le changement du sens de l'ouverture des portes de l'appareil effectué par le Service Après-vente n'est pas considéré comme une intervention sous garantie.

INSTALLATION

- N'installez pas l'appareil près d'une source de chaleur.
- Placez-le dans un endroit sec et bien aéré.
- Veillez à ne pas encombrer les parties supérieure et inférieure du réfrigérateur pour permettre à l'air de circuler librement.
- Nettoyez l'intérieur (voir chapitre "Comment nettoyer le compartiment réfrigérateur").
- Montez les accessoires fournis.
- Encombrement maximum avec porte ouverte 110 cm
- Largeur maximum avec porte ouverte 105 cm

Branchement électrique

- **Les branchements électriques doivent être conformes aux normes locales en vigueur.**
- La tension et la puissance sont indiquées sur la plaque signalétique située à côté des bacs à fruits et légumes.

Pour les appareils à pose libre (non encastrables)

- Montez les entretoises (si elles sont présentes) sur la partie arrière du condenseur situé à l'arrière de l'appareil (voir figure).
- Pour un fonctionnement optimal, laissez un espace d'au moins 5 cm au-dessus de l'appareil et positionnez les autres meubles adjacents à une distance suffisante pour permettre la circulation de l'air.
- Mettez l'appareil parfaitement de nouveau en réglant, si nécessaire, les pieds avant.

- **La mise à la terre de l'appareil est obligatoire aux termes de la loi. Le fabricant décline toute responsabilité pour tous dommages éventuels subis par des personnes, des animaux ou des biens, résultant du non-respect des consignes mentionnées ci-dessus.**
- Si la prise et la fiche ne sont pas du même type, faites-les remplacer par un technicien qualifié.
- N'utilisez pas d'adaptateurs, de rallonges ni de prises multiples.

Mise hors tension de l'appareil

- Pour mettre l'appareil hors tension, débranchez son câble d'alimentation ou actionnez l'interrupteur bipolaire installé en amont de la prise.

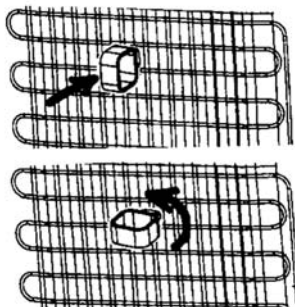

Modèle A

Pour modifier le sens d'ouverture de la porte du côté droit

1. Retirez les 2 bouchons du plan supérieur de la porte du congélateur. Retirez les deux vis de la charnière centrale (Fig. 1).
2. Dégagez soigneusement les portes des compartiments réfrigérateur et congélateur avec la charnière centrale, en les faisant glisser hors des chevilles des charnières supérieure et inférieure, puis en les tirant délicatement vers vous (Fig. 2).
3. Posez l'appareil sur le flanc gauche. Retirez les deux pieds de mise à niveau. Desserrez les vis de la charnière inférieure et retirez la charnière (Fig. 3). Dévissez la cheville de la charnière inférieure et vissez-la dans l'orifice situé du côté gauche (Fig. 4). Vissez ensuite la charnière inférieure du côté gauche du réfrigérateur. Réinstallez les pieds de mise à niveau.
4. Retirez les deux bouchons de la charnière centrale du côté gauche. Dégagez les deux vis de la charnière supérieure et retirez la charnière. Retirez le bouchon de la charnière supérieure du côté gauche. Retirez le bouchon de la charnière centrale du côté droit (Fig. 5).

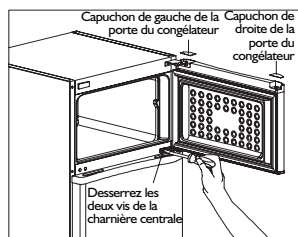

Fig. 1

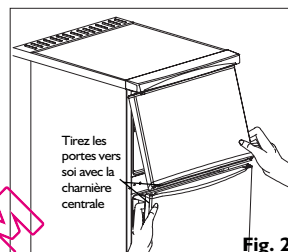

Fig. 2

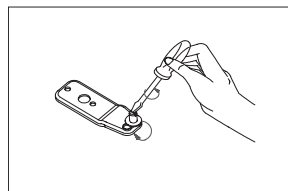
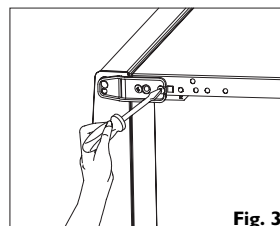

Fig. 4

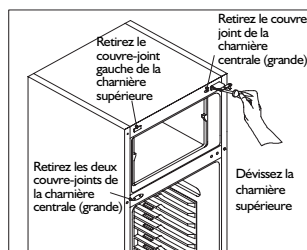

Fig. 5

5. Desserrez la vis de la cheville de la charnière supérieure. Faites pivoter la cheville à 180° et serrez à nouveau la vis (Fig. 6).

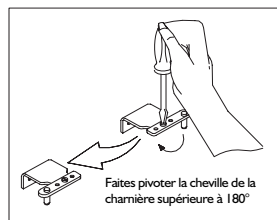

Fig. 6

6. Remontez la charnière supérieure du côté gauche (Fig. 7). Bouchez les orifices supérieur et central du côté droit. Déplacez le bouchon de la charnière centrale du côté gauche. (Vous pouvez utiliser les bouchons fournis dans l'enveloppe contenant le manuel de l'utilisateur).

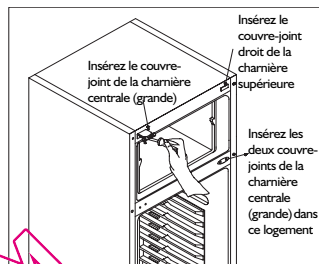

Fig. 7

7. Réinstallez la douille supérieure et le capuchon correspondant (Fig. 8) (Vous pouvez utiliser le nouveau capuchon pour douille fourni dans l'enveloppe contenant le manuel de l'utilisateur). Retirez la douille inférieure et déplacez-la du côté gauche (Fig. 8).



Fig. 8

8. Retirez la douille supérieure et déplacez-la du côté gauche (Fig. 9). Desserrez la vis de l'arrêtoir de la porte du compartiment congélateur du côté droit et retirez l'arrêtoir. Montez l'arrêtoir de gauche du côté gauche (Fig. 9). (Vous pouvez utiliser l'arrêtoir de porte du congélateur (gauche) présent dans l'enveloppe contenant le manuel de l'utilisateur).

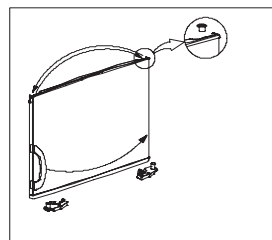

Fig. 9

9. Faites pivoter la charnière centrale à 180°. Remontez les portes des compartiments réfrigérateur et congélateur avec la charnière centrale (point 2 dans l'ordre inverse). Fixez la charnière centrale en serrant les vis (Fig. 10). Pour terminer, réinstallez les capuchons supérieurs de la porte du congélateur.

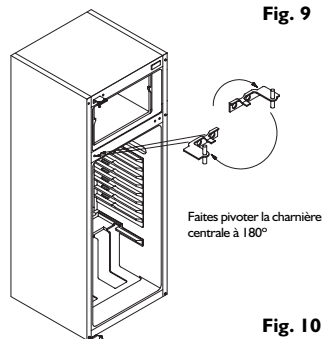

Fig. 10

Modèle B

Pour modifier le sens de l'ouverture de la porte du côté droit

1. Desserrez les 2 vis de fixation de la charnière centrale. Retirez les deux bouchons de la charnière centrale du côté gauche (Fig. 1).
2. Dégagez soigneusement les portes des compartiments réfrigérateur et congélateur avec la charnière centrale, en les tirant lentement vers vous (Fig. 2).
3. Posez l'appareil sur le flanc gauche. Retirez les deux pieds de mise à niveau. Retirez les vis de la charnière inférieure et dégagez la charnière (Fig. 3). Dévissez la cheville de la charnière inférieure et vissez-la dans l'orifice du côté gauche (Fig. 4). Vissez ensuite la charnière inférieure du côté gauche du réfrigérateur. Revissez les pieds de mise à niveau.

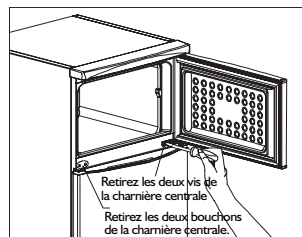

Fig. 1

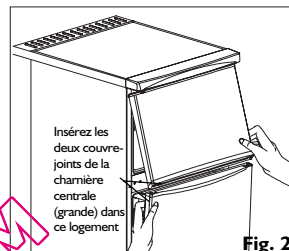

Fig. 2

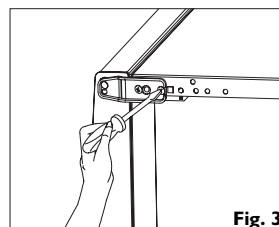

Fig. 3

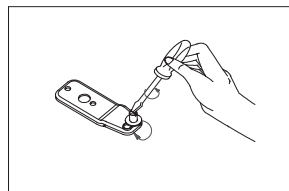

Fig. 4

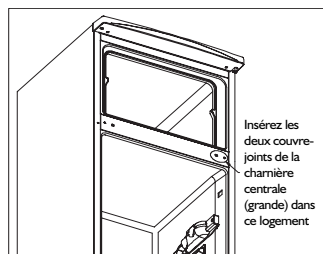

Fig. 5

4. Dévissez la cheville située à droite (Fig. 6/Détail-A) et vissez-la à gauche (Fig. 6/Détail-B)

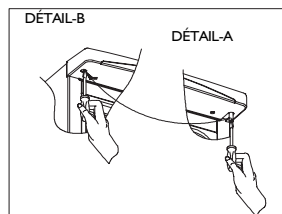

Fig. 6

5. Réinstallez la douille inférieure et le capuchon correspondant (Fig. 7). (Utilisez le capuchon de la douille fournie dans l'enveloppe contenant le manuel de l'utilisateur). Dégagez la douille inférieure et déplacez-la du côté gauche (Fig. 7)

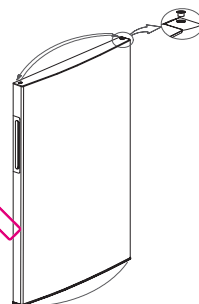

Fig. 7

6. Réinstallez la douille supérieure et le capuchon correspondant (Fig. 8). Retirez la douille inférieure et déplacez-la du côté gauche (Fig. 8).

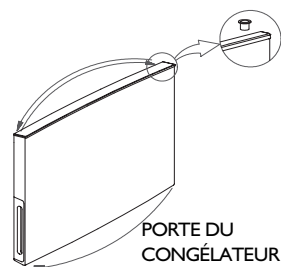

Fig. 8

7. Faites pivoter la charnière centrale à 180°. Remontez les portes des compartiments réfrigérateur et congélateur avec la charnière centrale (point 2 dans l'ordre inverse). Fixez la charnière centrale en serrant les vis (Fig. 9).

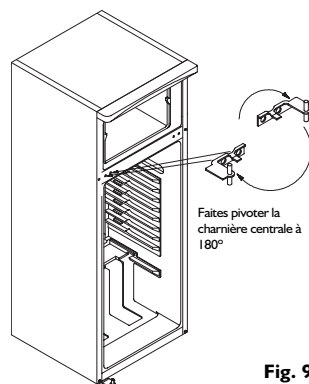

Fig. 9

QUELFRIGO.COM