

# guide de démarrage rapide

RSG5D\*\*  
RSG5F\*\*  
RSG5K\*\*

## 1. Caractéristiques du produit



### Look Café Premium

L'éclairage bleu du distributeur assorti la machine à café expresso, ainsi votre cuisine conserve son style chic.



### Éclairage tour à diodes

Ce montage dans un espace réduit illumine chaque recoin du réfrigérateur, ainsi il est plus facile trouver ce que vous recherchez.



### Vue transparente de la machine à glace

La machine à glace est située dans la porte du congélateur assurant la meilleure utilisation de l'espace du congélateur. Les glaçons sont produits rapidement et le bac à glace transparent vous laisse facilement voir la quantité de glaçons produits.



### Distributeur de grande hauteur

Ce distributeur de grande hauteur sert de l'eau refroidie et filtrée, avec au choix des glaçons ou de la glace pilée.



### Station à boisson

Accès facile à vos boissons préférées tandis que réfrigérateur reste fermé pour maintenir la température interne. (option : RSG5K\*, RSG5F\*)



### Porte canettes inclinable

Ce support flexible de canettes peut être plié pour fournir plus d'espace pour les grandes bouteilles.



### Etagères anti-renversement

Grâce sa forme entourante, les flacons et les aliments restent contenus sans se renverser sur les autres étagères.



### *Flux D'air Optimisé*

Permet un refroidissement uniforme dans tout le réfrigérateur, offrant ainsi une température optimale pour conserver la fraîcheur des aliments.



### *Tiroir À Humidité Automatique*

Le bac à légumes à contrôle d'humidité est équipé d'un polymère à mémoire de forme, Qui permet de contrôler l'humidité automatiquement. Des orifices minuscules contrôlent le Flux de l'humidité dans le bac, afin de toujours maintenir un niveau d'humidité optimal dans le Bac à légumes.

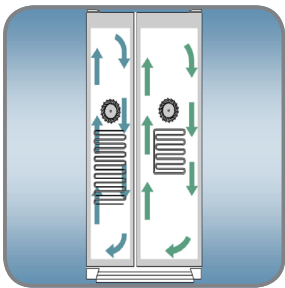

### *Twin Cooling Plus™*



Avec Twin Cooling Plus™, les compartiments de réfrigérateur et de congélateur sont contrôlés séparément ainsi l'air de refroidissement peut être ajusté selon où là ou le besoin est le plus important. Il optimise également la distribution du réfrigérant et les niveaux d'humidité dans le réfrigérateur, conservant la fraîcheur des aliments pendant une plus longue période.

QUELFRIG.COM







## 2. Consignes de Sécurité

Avant d'utiliser votre nouveau réfrigérateur Samsung Side-By-Side, lire svp ce manuel complètement pour s'assurer que vous savez sans risque et actionnez efficacement les dispositifs et les fonctions que votre nouvel appareil offre. Puisque les instructions suivantes concernent plusieurs modèles, les caractéristiques de votre réfrigérateur peuvent différer légèrement du réfrigérateur décrit en ce manuel. Pour toute question, veuillez nous contacter ou trouver l'aide et les informations en ligne à l'adresse [www.samsung.com](http://www.samsung.com).

### PICTOGRAMMES DE DANGER ET D'ALERTE

	Le non-respect de cette consigne peut provoquer une blessure grave ou Mortelle.
	Le non-respect de cette consigne peut provoquer une blessure corporelle ou Un dommage matériel.

### AUTRES PICTOGRAMMES

	Indique quelque chose à NE PAS faire.
	Indique un élément à NE PAS démonter.
	Indique un élément à NE PAS toucher.
	Indique une consigne à respecter.
	Indique que vous devez débrancher la fiche d'alimentation de la prise.
	Indique qu'une mise à la terre est nécessaire pour éviter tout risque d'électrocution.
	Indique qu'il est préférable de laisser un professionnel qualifié effectuer cette opération.

Ces pictogrammes visent à préserver les utilisateurs de l'appareil de tout risque de Blessure.

Nous vous prions de respecter ces instructions. Après les avoir lues attentivement, conservez-les pour pouvoir les consulter ultérieurement.

- Avant toute utilisation, veillez à installer et positionner correctement l'appareil, conformément aux instructions.
- Utilisez cet appareil uniquement dans le but pour lequel il a été conçu, conformément aux instructions de ce mode d'emploi.
- Toute réparation doit être effectuée par un professionnel qualifié.
- Selon le modèle, cet appareil peut utiliser du fluide frigorigène de type R600a ou R134a. Pour connaître le type de fluide utilisé, consultez l'étiquette apposée sur le compresseur, à l'arrière de l'appareil, ou la plaque signalétique située à l'intérieur du réfrigérateur.



- Si le fluide frigorigène est de type R600a, sachez qu'il s'agit d'un gaz naturel écologique, mais également inflammable. Lors du transport et de l'installation de l'appareil, veillez à n'endommager aucune pièce du circuit de réfrigération.
- Toute fuite pourrait entraîner l'inflammation du fluide frigorigène ou provoquer des lésions oculaires. Si vous détectez une fuite, n'utilisez aucun objet susceptible de produire une flamme ou une étincelle. Aérez la pièce pendant plusieurs minutes.





- Pour éviter la formation d'un mélange gaz-air inflammable en cas de fuite du circuit de réfrigération, installez l'appareil dans une pièce dont le volume est adapté à la quantité de fluide frigorigène utilisée.
- Ne mettez jamais en service un appareil endommagé. En cas de doute, contactez votre revendeur.
- Prévoyez 1m<sup>3</sup> pour 8 g de fluide R600a.
- Cette information est indiquée sur la plaque signalétique située à l'intérieur de l'appareil.
- Jetez l'emballage du produit en respectant les normes écologiques en vigueur.
- Débranchez l'appareil avant de remplacer les ampoules.
  - Dans le cas contraire, vous pourriez vous électrocuter.

## Consignes de sécurité importantes



- N'installez pas le réfrigérateur dans une pièce humide ou un endroit où il est susceptible d'entrer en contact avec l'eau.
  - Un défaut d'isolation des composants électriques peut entraîner une électrocution ou un incendie.
- Ne placez pas l'appareil dans un endroit exposé au rayonnement direct du soleil ou à proximité d'une source de chaleur (cuisinière, radiateur, etc.).
- La pièce doit présenter une surface plane suffisante pour y installer le réfrigérateur.
  - Si l'appareil ne se trouve pas sur une surface plane, le système de refroidissement interne peut ne pas fonctionner correctement.
- Ne branchez pas plusieurs appareils sur la même prise. Le réfrigérateur doit toujours être branché sur une prise électrique individuelle délivrant une tension conforme à la valeur indiquée sur la plaque signalétique de l'appareil.
  - Ainsi, votre appareil fonctionnera dans des conditions optimales et vous éviterez tout risque de surcharge des circuits électriques, de surchauffe des fils et donc, tout risque d'incendie.
- Ne débranchez jamais le réfrigérateur en tirant sur le cordon d'alimentation. Pour le débrancher correctement, tenez fermement la fiche d'alimentation et retirez-la de la prise secteur.
  - Un cordon endommagé peut provoquer un court-circuit, un incendie et/ou une électrocution.
- Assurez-vous que la fiche n'est pas écrasée ou n'a pas été endommagée en plaçant l'arrière de l'appareil trop près du mur.
- Évitez de plier le cordon d'alimentation de manière excessive ou de le coincer sous un meuble lourd.
  - Vous pourriez provoquer un incendie.
- Si le cordon est endommagé ou dénudé, il doit être immédiatement remplacé ou réparé par le fabricant ou un technicien qualifié.
- N'utilisez jamais un cordon présentant des craquelures ou des signes d'usure.
- S'il est endommagé, faites-le immédiatement remplacer par le fabricant ou un technicien qualifié.
- Lorsque vous déplacez l'appareil, veillez à ne pas écraser ou endommager le cordon d'alimentation.
- Si vos mains sont mouillées, essuyez-les avant de raccorder l'appareil au secteur.
- Débranchez l'appareil avant toute opération de nettoyage ou de réparation.
- Utilisez un chiffon sec pour nettoyer la fiche d'alimentation.
- Retirez la poussière et les corps étrangers des broches.
  - Une fiche mal entretenue peut provoquer un incendie.
- Si l'appareil est débranché, attendez au minimum dix minutes avant de le rebrancher.

- Si la prise secteur est mal fixée au mur, ne branchez pas la fiche d'alimentation.
  - Vous risqueriez de vous électrocuter ou de provoquer un incendie.
- Une fois l'appareil installé, la prise d'alimentation doit être facilement accessible.
-  Le réfrigérateur doit être mis à la terre.
  - Cette opération a pour but d'empêcher toute dissipation de puissance ou toute électrocution engendrée par une fuite de courant.
-  Ne reliez jamais la borne de terre de l'appareil à une conduite de gaz, une ligne téléphonique ou une tige de paratonnerre.
  - Une mise à la terre incorrecte peut provoquer une électrocution.
- Ne tentez pas de démonter ou de réparer le réfrigérateur.
  - Vous pourriez déclencher un incendie, provoquer un dysfonctionnement et/ou vous blesser.
- Si vous détectez une odeur anormale ou de la fumée, débranchez immédiatement la prise d'alimentation et contactez le centre technique Samsung electronics le plus proche.
- Veillez à ne pas obstruer les orifices de ventilation internes et externes.
- N'accélérez pas le processus de dégivrage à l'aide d'appareils ou de méthodes autres que ceux recommandés par le fabricant.
- N'endommagez pas le circuit de réfrigération.
- Ne placez pas et n'utilisez pas d'appareils électriques à l'intérieur du réfrigérateur/congélateur, sauf si ces derniers sont recommandés par le fabricant.
- Débranchez le réfrigérateur avant de remplacer l'ampoule.
- Si vous rencontrez des difficultés pour remplacer l'ampoule, contactez le centre technique.
- Cet appareil ne doit pas être utilisé par des personnes (y compris les enfants) dont les capacités physiques, sensorielles ou mentales sont diminuées ou qui n'ont pas l'expérience ou les connaissances nécessaires, sauf si elles sont placées sous la surveillance d'une personne responsable de leur sécurité ou si cette personne leur a communiqué les instructions nécessaires pour utiliser le réfrigérateur.
- Les enfants doivent être surveillés afin de s'assurer qu'ils ne jouent pas avec l'appareil.
- Ne laissez pas les enfants jouer avec la porte. Ils risqueraient de se blesser.
- Si vos mains sont mouillées, essuyez-les avant de toucher les parois internes du congélateur ou les produits qui y sont entreposés.
  - Des gelures pourraient se former.
- En cas d'inutilisation prolongée, débranchez la prise d'alimentation.
  - Un problème d'isolation du cordon d'alimentation pourrait provoquer un incendie.
- Évitez de poser des objets sur le réfrigérateur.
  - L'ouverture ou la fermeture de la porte pourrait provoquer la chute de ces objets, vous blesser et/ou endommager l'appareil.

## Consignes de sécurité

---



ATTENTION

- Cet appareil a été conçu dans l'unique but de conserver des aliments dans un environnement domestique.
- Nous vous conseillons de respecter les durées de stockage et les dates de péremption des produits congelés. Reportez-vous aux instructions correspondantes.
- Afin d'éviter que les bouteilles ne tombent, il est conseillé de les regrouper.
- Ne placez pas de boissons gazeuses ou pétillantes dans le congélateur.
- Évitez d'entreposer une quantité trop importante d'aliments dans le réfrigérateur.
  - L'ouverture de la porte pourrait provoquer une chute de denrées ou de plats susceptibles de vous blesser ou d'endommager l'appareil.
- Ne placez pas de bouteilles ou de récipients en verre dans le congélateur.
  - Lorsque le contenu gèle, le verre peut se casser et provoquer des blessures.

- Ne vaporisez pas de gaz inflammable à proximité du réfrigérateur.
  - Vous pourriez provoquer une explosion ou un incendie.
- Évitez d'asperger directement de l'eau à l'intérieur ou à l'extérieur de l'appareil.
  - Vous risqueriez de vous électrocuter ou de provoquer un incendie.
- N'entreposez pas de substances volatiles ou inflammables dans le réfrigérateur.
  - Le stockage de benzène, de solvant, d'alcool, d'éther, de gpl ou d'un autre produit similaire peut provoquer une Explosion.
- En cas d'inutilisation prolongée, il est recommandé de vider l'appareil ou d'utiliser la fonction "Vacation".
- Ne recongelez jamais des aliments déjà décongelés.
- N'entreposez pas de substances pharmaceutiques, d'équipements scientifiques ou de produits sensibles aux variations de température dans le réfrigérateur.
  - Les produits nécessitant un contrôle strict de la température ne doivent pas être stockés dans cet appareil.
- Évitez de poser un récipient rempli d'eau sur le réfrigérateur.
  - En cas d'éclaboussures, vous pourriez vous électrocuter ou provoquer un incendie.

## Consignes de nettoyage

---

- Ne passez pas vos doigts sous l'appareil.
  - Le rebord coupant pourrait vous blesser.
- N'introduisez jamais vos doigts ni aucun objet dans l'orifice du distributeur d'eau ou la conduite d'éjection de la glace.
  - Vous pourriez vous blesser ou endommager le système de distribution.
- Pour nettoyer la fiche d'alimentation, utilisez un chiffon sec et retirez la poussière et les corps étrangers présents dans les broches.
  - Une fiche mal entretenue peut provoquer un incendie.

## Consignes de mise au rebut

---

- Avant de vous débarrasser de cet appareil ou d'autres réfrigérateurs, retirez les portes, les joints de portes et les mécanismes de fermeture afin d'éviter qu'un enfant ou un animal ne s'y retrouve enfermé.
- Laissez les clayettes en place pour empêcher les enfants de rentrer dans l'appareil.
- Selon le modèle, cet appareil peut utiliser du fluide frigorigène de type R600a ou R134a. Pour connaître le type de fluide utilisé, consultez l'étiquette apposée sur le compresseur, à l'arrière de l'appareil, ou la plaque signalétique située à l'intérieur du réfrigérateur. Si l'appareil contient un gaz inflammable (fluide frigorigène R600a), contactez les autorités locales pour connaître la procédure de mise au rebut adaptée.
- Cet appareil contient également une mousse isolante en cyclopentane. Les gaz contenus dans le matériau isolant doivent être éliminés selon une procédure spécifique. Contactez les autorités locales pour connaître la procédure de mise au rebut adaptée à ce type de produit. Avant la mise au rebut, vérifiez que les tuyaux situés à l'arrière de l'appareil sont en bon état. L'ouverture des tuyaux doit s'effectuer dans un lieu aéré.



En cas de coupure de courant, contactez votre fournisseur d'électricité pour connaître la durée approximative de la panne.

En cas de coupure de courant inférieure à deux heures, la température de votre appareil restera inchangée. Vous devez néanmoins ouvrir les portes le moins souvent possible. Si la coupure se prolonge au-delà de 24 heures, retirez tous les aliments congelés. Si les portes sont équipées de verrous ou de serrures, conservez les clés hors de portée des enfants et ne les rangez pas à proximité du réfrigérateur afin qu'ils ne puissent pas s'y trouver enfermés.

# 3. Noms et fonctions de base

## Nom de chaque composant

**RSG5K\***

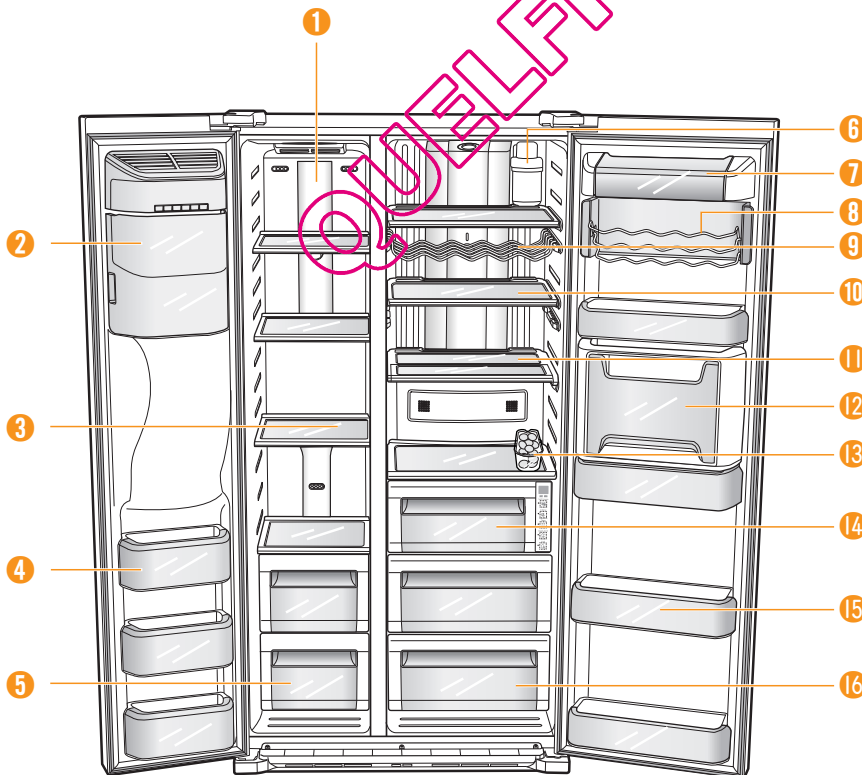

- 1. Cache De L'ampoule
- 2. Bac À Glace (En Option, Seulement Sur Certains Modèles)
- 3. Clayettes
- 4. Balconnets
- 5. Tiroirs
- 6. Filtre À Eau
- 7. Balconnet Pour Produits Laitiers
- 8. Porte-bouteilles Inclinable
- 9. Porte-bouteilles (Vin, En Option, Seulement Sur Certains Modèles)
- 10. Clayettes
- 11. Minibar (En Option, Seulement Sur Certains Modèles)
- 12. Clayette Escamotable
- 13. Casier À Oeufs
- 14. Cool Select Zone™(En Option, Seulement Sur Certains Modèles)
- 15. Balconnets
- 16. Bac À Fruits Et Légumes

## Nom de chaque composant

**RSG5F\***

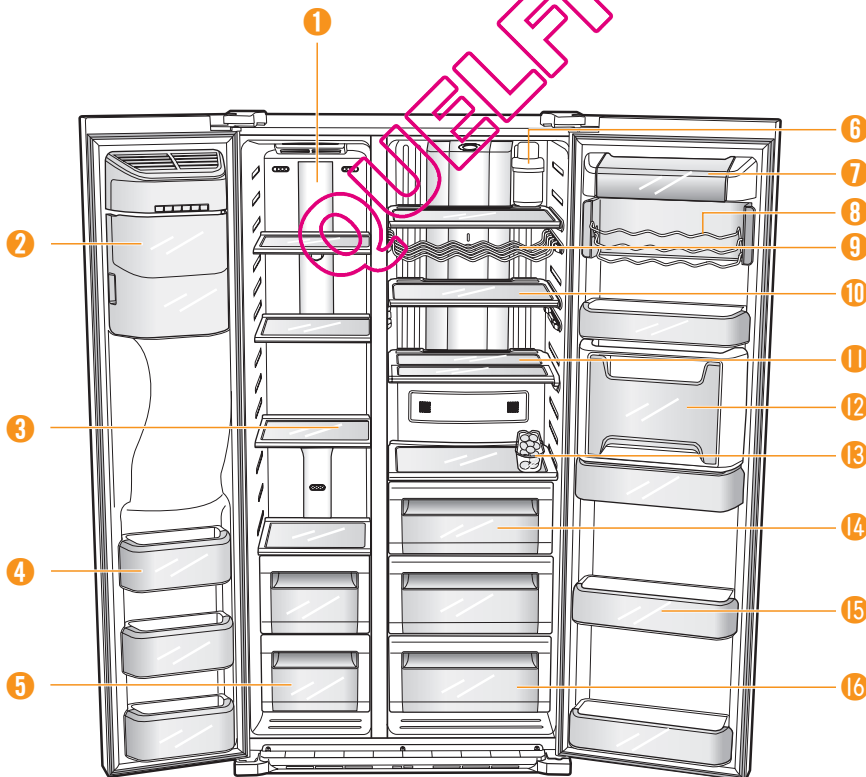

1. Cache De L'ampoule
2. Bac À Glace (En Option, Seulement Sur Certains Modèles)
3. Clayettes
4. Balconnets
5. Tiroirs
6. Filtre À Eau
7. Balconnet Pour Produits Laitiers
8. Porte-bouteilles Inclinaable
9. Porte-bouteilles (Vin, En Option, Seulement Sur Certains Modèles)
10. Clayettes
11. Minibar (En Option, Seulement Sur Certains Modèles)
12. Clayette Escamotable
13. Casier À Oeufs
14. Tiroir À Produits Frais
15. Balconnets
16. Bac À Fruits Et Légumes



## Nom de chaque composant

**RSG5D\***

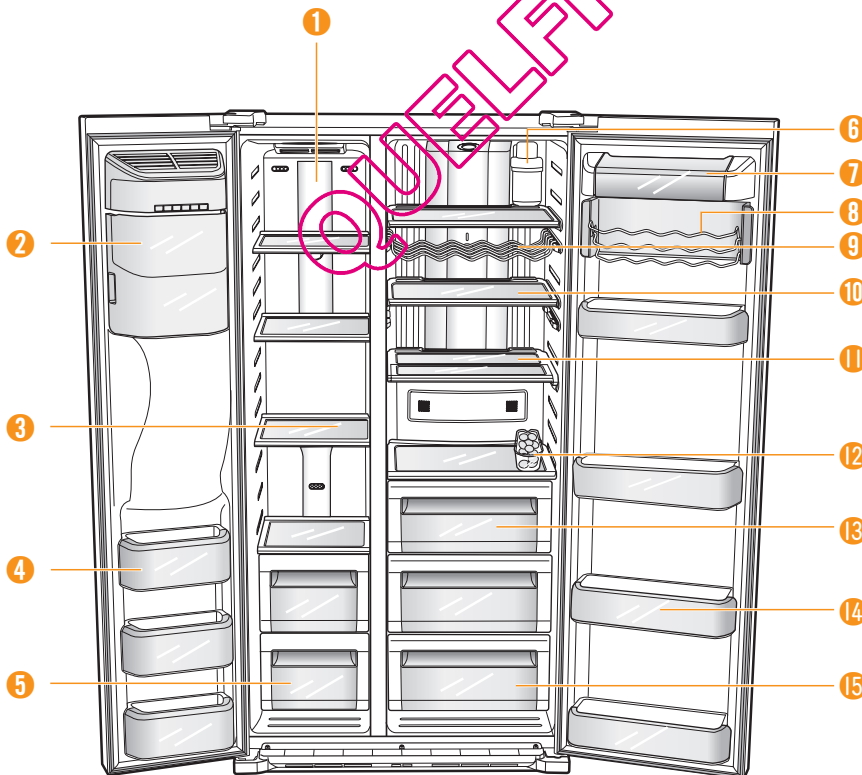

1. Cache De L'ampoule
2. Bac À Glace (En Option, Seulement Sur Certains Modèles)
3. Clayettes
4. Balconnets
5. Tiroirs
6. Filtre À Eau
7. Balconnet Pour Produits Laitiers
8. Porte-bouteilles Inclinaable
9. Porte-bouteilles (Vin, En Option, Seulement Sur Certains Modèles)
10. Clayettes
11. Minibar (En Option, Seulement Sur Certains Modèles)
12. Casier À Oeufs
13. Tiroir À Produits Frais
14. Balconnets
15. Bac À Fruits Et Légumes

## Accessoires



Filtre à eau



Kit d'installation du filtre

## Bouton

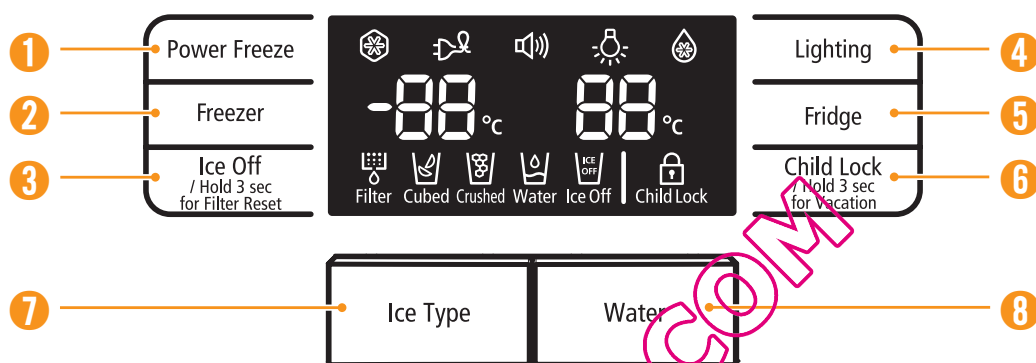

- 1 TOUCHE POWER FREEZE** Permet de congeler rapidement les aliments placés dans le congélateur. Cette fonction est utile pour congeler rapidement des denrées périssables ou abaisser la température du congélateur si celle-ci est trop élevée (si vous avez laissé la porte ouverte, par exemple). Vous devez activer cette fonction au minimum 24 heures avant de placer une grande quantité de denrées alimentaires dans le congélateur.
- 2 TOUCHE FREEZER** Appuyez sur la touche **FREEZER** pour régler la température du congélateur. Celle-ci peut être comprise entre -14° C et -25° C.
- 3 TOUCHE ICE OFF** Appuyez sur cette touche pour arrêter la machine à glaçons.  
Lorsque vous remplacez le filtre, maintenez cette touche enfoncée pendant 3 secondes pour remettre le système à zéro. Si **ICE OFF** clignote sur le panneau d'affichage, réinstallez le réservoir et/ou vérifiez qu'il est installé correctement.
- 4 TOUCHE LIGHTING** Appuyez sur la touche **LIGHTING** (éclairage) pour que la lampe led du distributeur reste allumée.
- 5 TOUCHE FRIDGE** Appuyez sur la touche **FRIDGE** (réfrigérateur) pour régler votre réfrigérateur à la température souhaitée.  
Vous pouvez régler la température entre 1 et 7°C ou sur Power cool. Power cool s'affiche à l'écran en dessous de 1°C.
- 6 TOUCHE CHILD LOCK** Appuyez sur cette touche pour verrouiller tous les boutons. La touche Ice Type et la manette du distributeur sont également verrouillées.  
Pour désactiver cette fonction, appuyez de nouveau sur cette touche.  
Maintenez cette touche enfoncée pendant trois secondes lorsque vous devez vous absenter ou lorsque vous n'avez pas besoin d'utiliser le réfrigérateur. Sa température s'élèvera environ à 15° C. Le congélateur fonctionnera normalement.
- 7 TOUCHE ICE TYPE** Cette touche vous permet de choisir le type de glace : glaçons ou glace pilée.
- 8 TOUCHE WATER** Appuyez sur cette touche pour avoir de l'eau.

## Ecran

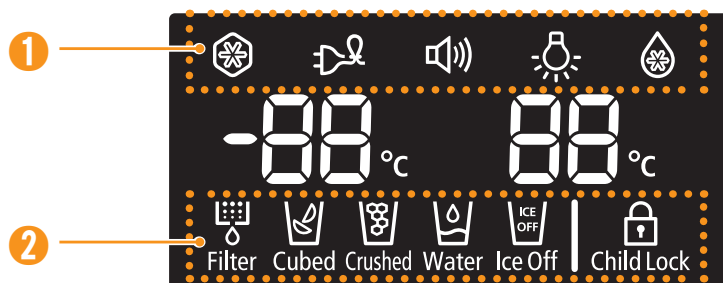

### 1 Power Freeze / Vacation / Alarm / Lighting / Power Cool

#### Power Freeze

- Cette icône apparaît lorsque vous activez la fonction "Power Freeze". Elle permet d'accélérer la production de glace. Pour désactiver cette fonction, appuyez une nouvelle fois sur la touche.

 Cette fonction entraîne une surconsommation électrique de l'appareil. Désactivez-la lorsque vous n'en avez plus besoin. Le congélateur retrouve alors sa température d'origine.

#### Vacation

- Cette icône apparaît lorsque vous activez la fonction "Vacation". Maintenez la touche child lock enfoncée pendant trois secondes lorsque vous devez vous absenter ou lorsque vous n'avez pas besoin d'utiliser le réfrigérateur. Sa température s'élèvera environ à 15° C. Le congélateur fonctionnera normalement. Vous devez vider le compartiment réfrigérateur. La section du réfrigérateur doit être vidée.

#### Alarm

- Cette icône s'affiche en permanence. Vous entendrez une alarme si une porte reste ouverte plus de 2 minutes. L'alarme cesse lorsque vous refermez la porte. Pour désactiver la fonction alarme, appuyez en même temps sur les touches lighting et fridge pendant trois secondes.

#### Lighting

- Cette icône apparaît lorsque vous activez la fonction "Lighting". Le distributeur (sous l'afficheur) est alors éclairé en permanence. Si vous souhaitez que le distributeur soit uniquement éclairé lorsque vous l'utilisez, désactivez la fonction "Lighting".

#### Power Cool

- Cette icône s'allume lorsque vous activez la fonction « Power Cool » en appuyant plusieurs fois sur la touche « Fridge ». Utilisez cette fonction pour refroidir rapidement le réfrigérateur. Elle vous permet d'abaisser sa température pendant deux heures et demi environ.

### 2 Voyant du Filtre / Glaçons, Glace Pilée / Water / Ice Off (pas de glace) / Child Lock (verrouillage enfant)

#### Voyant du Filtre

- Lorsque le voyant du filtre devient rouge, vous devez remplacer le filtre. Il doit être remplacé tous les 6 mois environ. Lorsque vous placez le filtre à eau pour la première fois, le voyant est bleu. Le voyant est violet lorsque vous avez utilisé le filtre pendant 5 mois. Le voyant est rouge lorsque vous avez utilisé le filtre pendant 6 mois. Après avoir remplacé le filtre (voir page 29 pour les instructions), maintenez la touche ice off enfoncée pendant 3 secondes environ pour que le voyant s'éteigne.

#### Glaçons , Glace pilée

- Utilisez le panneau de commande pour lancer la production de glaçons ou de glace pilée. Le voyant ice type indique le type de glace sélectionnée.

#### Water

- Cette icône apparaît lorsque vous activez la fonction "Water".

#### Ice Off (pas de glace)

- Cette icône apparaît lorsque vous activez la fonction "Ice off". L'appareil ne produit pas de glace. Si ice off clignote sur le panneau d'affichage, réinstallez le réservoir et/ou vérifiez qu'il est installé correctement.

#### Child Lock (verrouillage enfant)

- Cette icône s'allume lorsque vous activez la fonction de verrouillage parental, en appuyant sur le bouton child lock. Appuyez à nouveau sur ce bouton pour réactiver la fonction. Utilisez cette fonction pour empêcher les enfants d'intervenir sur les températures et les réglages du filtre. Ce bouton a également une autre fonction. Lorsque ce bouton est appuyé (la lampe d'indication de verrouillage s'allume), le réchauffeur pour le contrôle de condensation est éteint dans le même temps. Si de la condensation apparaît autour du cache du distributeur ou de la station de boissons avec cette fonction, appuyez à nouveau sur ce bouton. Ensuite, la lumière s'éteint et la fonction de contrôle de condensation s'exécute, et toutes les touches se déverrouillent en même temps.

# 4. Stockage de la nourriture

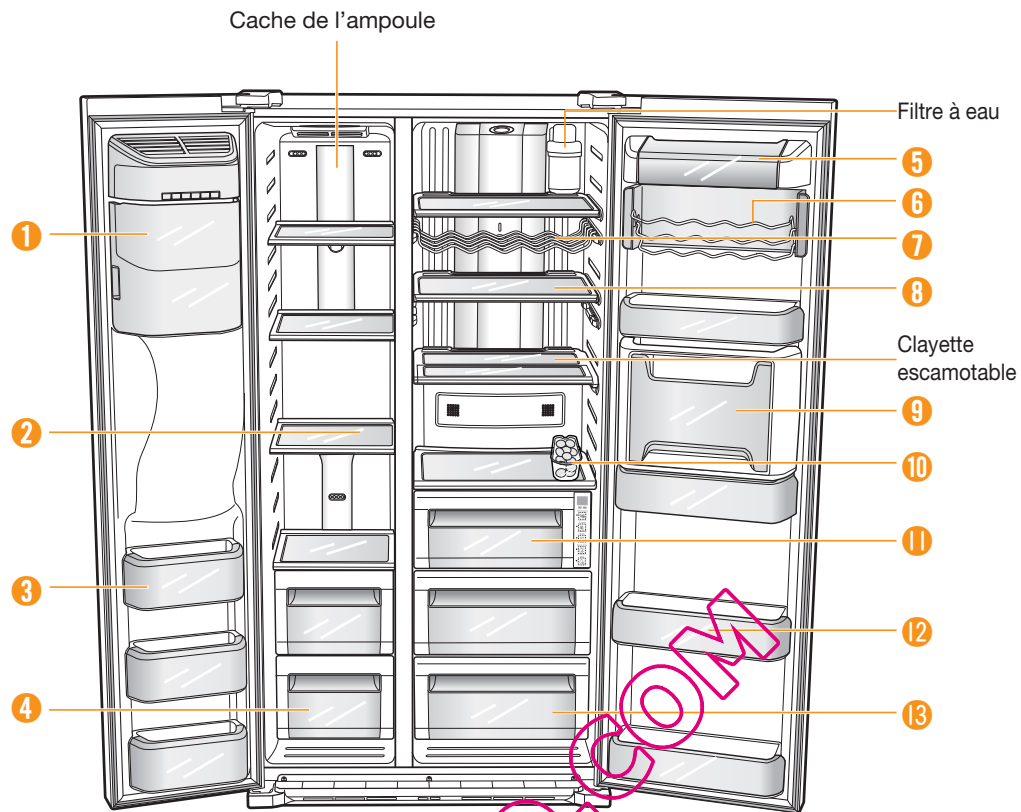

## 1. Bac À Glace (En Option, Seulement Sur Certains Modèles)

- Permet de stocker facilement de gros volumes de glace.

## 2. Clayettes

- Permettent de ranger tous types d'aliments déjà congelés.

## 3. Balconnets

- Permettent de ranger de petits aliments congelés et emballés.

## 4. Tiroirs

- Permettent de ranger de la viande ou des aliments secs. Les aliments doivent être correctement emballés dans du papier aluminium ou rangés dans des récipients hermétiques.

## 5. Balconnet Pour Produits Laitiers

- Permet de conserver les produits laitiers (beurre, margarine, yaourts, crème, etc.).

## 6. Porte-bouteilles Inclinable

- Permet de conserver des canettes ou des bouteilles.

## 7. Porte-bouteilles (Vin, En Option, Seulement Sur Certains Modèles)

- Permet de ranger des bouteilles de vin, afin que celui-ci conserve toute sa saveur.

## 8. Clayettes

- Extrêmement résistantes. Permettent de ranger Tous types d'aliments et de boissons. Les marques circulaires pouvant apparaître sur les clayettes sont normales. Vous pouvez les faire disparaître à l'aide d'un chiffon humide.

## 9. Minibar (En Option, Seulement Sur Certains Modèles)

- Vous permet de conserver les aliments fréquemment utilisés, comme les canettes et les en-cas, et d'y accéder sans ouvrir la porte du réfrigérateur.

## 10. Casier À Oeufs

- Permet de ranger les oeufs. Pour en faciliter l'accès, placez le casier à oeufs sur la clayette.

## 11. Cool Select Zone™ (En Option, Seulement Sur Certains Modèles)

- Permet de préserver le goût et la fraîcheur des aliments. Vous pouvez y conserver du fromage, de la viande, de la volaille, du poisson et les aliments que vous consommez régulièrement.

## 12. Balconnets

- Permet de conserver les aliments volumineux (briques de lait, bouteilles et autres récipients).

## 13. Bac À Fruits Et Légumes

- Permet aux fruits et aux légumes de conserver toute leur fraîcheur. Un système électronique contrôle en permanence le taux d'humidité à l'intérieur du bac.



Rangez les bouteilles en les regroupant afin qu'elles ne tombent pas lorsque vous ouvrez la porte du réfrigérateur.



• En cas d'inutilisation prolongée, veuillez vider le réfrigérateur et l'éteindre. Essayez toute trace d'humidité à l'intérieur de l'appareil et laissez les portes ouvertes. Cela permet d'éviter l'apparition d'odeurs et de moisissures.

• En cas d'inutilisation prolongée, débranchez la prise d'alimentation.

- Un problème d'isolation du cordon d'alimentation pourrait provoquer un incendie.

# 5. Contrôle de la Température

## Contrôle de la Température du Compartiment Congélateur/ Réfrigérateur

### ❖ Contrôle de la température du compartiment du congélateur

Suivez la description ci-dessous pour commander la température du compartiment de congélateur.

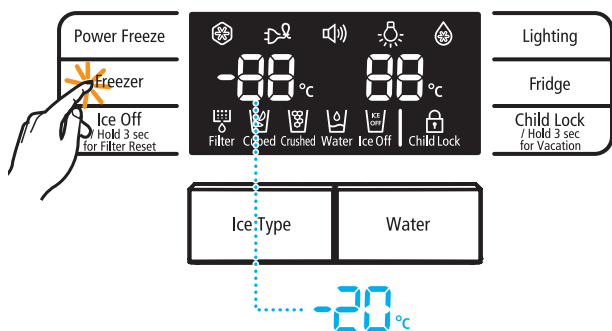

Appuyez sur le bouton de « Freezer ».

☞ La température du congélateur peut être définie entre ~ -14°C et -25°C par pas de 1°C.

☞ Vous pouvez commander la température en appuyant à plusieurs reprises sur le bouton « Freezer » -20°C → -21°C → -22°C → -23°C → -24°C → -25°C → -14°C → -15°C → -16°C → -17°C → -18°C → -20°C.

**L'écran affiche la température désirée pendant 5 secondes et ensuite la température courante dans le compartiment du congélateur.**

☞ La température d'indication courante peut différer avec la température désirée, mais elle automatiquement définie par la température désirée.

### Note

- La température du compartiment de congélateur peut changer selon la fréquence d'ouverture de la porte, la quantité de nourriture, ou la température ambiante.
- La température de chaque compartiment de congélateur est différente selon la position.
- La température affichée sur l'écran d'affichage est la température de la sonde, elle peut être différente de la température réelle du réfrigérateur.
- La température du congélateur ou du réfrigérateur peut s'élever si l'ouverture des portes est trop fréquente, ou si une grande quantité de nourriture chaude est placée dans l'un ou l'autre des côtés. Ceci peut faire clignoter l'affichage numérique. (Une fois que le congélateur et de réfrigérateur reviennent à leurs températures normales réglées, le clignotement s'arrête. Si le clignotement continue, vous pouvez avoir besoin de "reset" ("réinitialiser") le réfrigérateur ou appeler le service après-vente.)

### ❖ Comment produire rapidement de la glace (Commande de la Fonction Power Freeze)

Suivre la description ci-dessous pour commander la fonction Power Freeze.

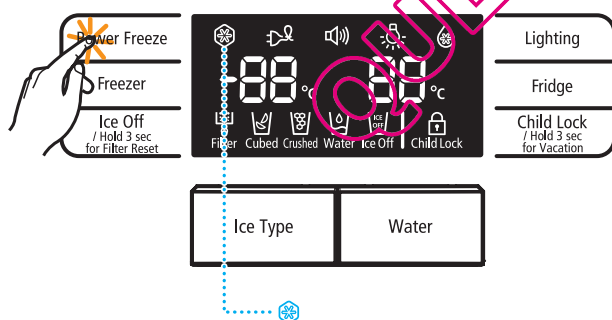

Appuyer sur le bouton « Power Freeze ».

Cette icône s'allume quand vous actionnez le bouton « Power Freeze ». La fonction « Power Freeze » est importante pour les moments où vous avez besoin de beaucoup de glace. Quand vous en avez assez, appuyez simplement une nouvelle fois sur le bouton pour annuler le mode « Power Freeze ».

### Note

- Si le bouton de gel de puissance ne fonctionne pas, vérifiez le bouton de serrure d'enfant. Si l'affichage est verrouillé, déverrouillez l'affichage en appuyant sur le bouton de verrouillage parental pendant 3 secondes et ensuite employez cette fonction.
- La fonction « Power Freeze » s'arrête automatiquement après 72 heures, le réfrigérateur se règle alors sur la dernière température réglée.
- Quand vous employez cette fonction, la consommation d'énergie du réfrigérateur augmente. Rappelez-vous de l'éteindre quand vous n'en avez pas besoin et le congélateur revient à la température originalement définie.

## ❖ Contrôle de la température du compartiment du réfrigérateur

Suivez la description ci-dessous pour commander la température du compartiment du réfrigérateur.

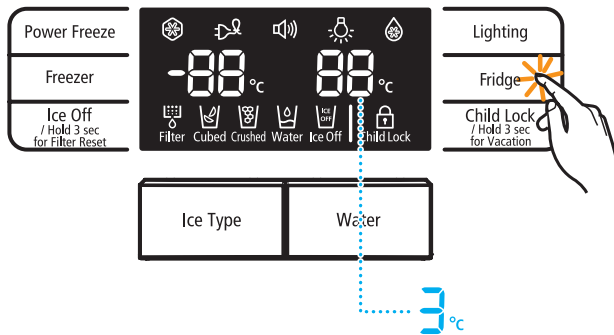

Appuyez sur le bouton de « Fridge ».

☞ La température de réfrigérateur peut être réglée entre 1°C et ~ 7°C par pas de 1°C.

☞ Vous pouvez commander la température en appuyant sur le bouton « Fridge » à plusieurs reprises 3°C → 2°C → 1°C → Power Cool → 7°C → 6°C → 5°C → 3°C.

**L'écran affiche la température pendant 5 secondes et affiche ensuite la température du compartiment du réfrigérateur courante.**

☞ La température d'indication courante peut différer avec la température désirée, mais elle automatiquement définie par la température désirée.

### Note

- La température du compartiment de réfrigérateur peut changer selon la fréquence d'ouverture de la porte, la quantité de nourriture, ou la température ambiante.
- La température de chaque compartiment de réfrigérateur est différente selon la position.
- La température affichée sur l'écran d'affichage est la température de la sonde, elle peut être différente de la température réelle du réfrigérateur.
- La température du congélateur ou du réfrigérateur peut s'élever si l'ouverture des portes est trop fréquente, ou si une grande quantité de nourriture chaude est placée dans l'un ou l'autre des côtés. Ceci peut faire clignoter l'affichage numérique. (Une fois que le congélateur et de réfrigérateur reviennent à leurs températures normales réglées, le clignotement s'arrête. Si le clignotement continue, vous pouvez avoir besoin de "Reset" (réinitialiser) le réfrigérateur ou appeler le service après-vente.)

## Cool Select Zone™ (En Option, Seulement Sur Certains Modèles)



### 1. Soft Freeze (Congélation Douce)

- En mode "Soft Freeze", la température du tiroir Cool Select Zone™ passe à -5° C, quel que soit le réglage de la température du réfrigérateur. Cette fonction permet de conserver plus longtemps la viande et le poisson.



## 2. Chill

- Si "Chill" (réfrigérer) est sélectionné, la température du tiroir CoolSelect Zone™ est maintenue à -1°C, quels que soit le réglage de la température générale du réfrigérateur. Cette fonction vous aide notamment à conserver plus longtemps la fraîcheur des viandes et des poissons.



## 3. Thaw (Décongélation)

- En mode décongélation, de l'air successivement chaud puis froid est injecté dans le tiroir Cool Select Zone™. En fonction de la quantité d'aliments à décongeler, vous pouvez sélectionner une durée de 4, 6, 10 ou 12 heures. En fin de décongélation, les aliments sont encore un peu fermes. Vous pouvez ainsi facilement les découper. Lorsque le cycle de décongélation est terminé, le tiroir Cool Select Zone™ retrouve son mode initial "Chill". Pour interrompre le cycle de décongélation, appuyez sur n'importe quelle touche, à l'exception de la touche thaw. Le tableau ci-dessous indique les durées de décongélation de la viande et du poisson en fonction du poids (pour une épaisseur de 25,4 mm). Le poids total des aliments placés dans le tiroir Cool Select Zone™ est également indiqué dans le tableau.

DURÉE DE DÉCONGÉLATION	4 heures	6 heures	10 heures	12 heures
POIDS	363 g	590 g	771 g	1000 g



- La durée de décongélation peut varier en fonction de la taille et de l'épaisseur du morceau de viande ou de poisson.
- Avant d'utiliser la fonction décongélation, retirez du tiroir tous les aliments que vous ne souhaitez pas décongeler.



#### 4. Quick Cool (Refroidissement Rapide)

- La fonction "Quick Cool" permet de refroidir de 1 à 3 canettes de boisson placées dans le tiroir Cool Select Zone™ en une heure environ. Lorsque le refroidissement rapide est terminé, le tiroir Cool Select Zone™ reprend son fonctionnement normal. Pour interrompre cette fonction, appuyez une seconde fois sur la touche "Quick Cool". Le tiroir Cool Select Zone™ retrouve alors sa température initiale.



#### 5. Cool (fraicheur)

- En mode "Cool", la température du tiroir Cool select zone™ est identique à celle du réfrigérateur. La température indiquée sur l'afficheur du tiroir doit être identique à celle indiquée sur l'afficheur principal. Le mode "Cool" reproduit la température du réfrigérateur et vous permet de disposer d'un espace de rangement supplémentaire.



## 6. Dépannage

PROBLÈME	SOLUTION
L'appareil ne fonctionne pas du tout ou la température est trop Élevée.	<ul style="list-style-type: none"> <li>Assurez-vous que la fiche d'alimentation est correctement branchée.</li> <li>La température indiquée sur le panneau de commande est-elle correctement réglée ? Abaissez la température.</li> <li>L'appareil est-il installé en plein soleil ou à proximité d'une source de chaleur ?</li> <li>L'arrière de l'appareil est-il placé trop près du mur ? Est-il correctement ventilé ?</li> </ul>
Les aliments placés à l'intérieur du réfrigérateur sont congelés.	<ul style="list-style-type: none"> <li>La température indiquée sur le panneau de commande est-elle correctement réglée ? Augmentez la température.</li> <li>La température de la pièce est-elle très basse ?</li> <li>Avez-vous placé des produits à forte teneur en eau dans les parties les plus froides du réfrigérateur ? Rangez ces produits dans le réfrigérateur au lieu de les conserver dans le tiroir Cool Select Zone™.</li> </ul>
L'appareil émet des bruits inhabituels.	<ul style="list-style-type: none"> <li>Assurez-vous que l'appareil est de niveau et stable.</li> <li>L'arrière de l'appareil est-il placé trop près du mur ? Est-il correctement ventilé ?</li> <li>Des objets sont-ils tombés derrière ou sous l'appareil ?</li> <li>L'appareil peut émettre des craquements. Ce bruit est normal. Il résulte de la dilatation ou de la contraction des différents accessoires à l'intérieur du réfrigérateur.</li> </ul>
Les angles avant de l'appareil sont chauds. Des gouttelettes de condensation se forment.	<ul style="list-style-type: none"> <li>Ce phénomène s'explique par la présence de systèmes anti-condensation installés dans les angles avant de l'appareil.</li> <li>La porte du réfrigérateur est-elle entrouverte ? De la condensation peut se former lorsque la Porte reste ouverte pendant une durée prolongée.</li> </ul>
Le distributeur de glace ne fonctionne pas.	<ul style="list-style-type: none"> <li>Avez-vous attendu 12 heures après l'installation de l'alimentation en eau avant de mettre en route la machine à glaçons ?</li> <li>L'alimentation en eau est-elle branchée ? Le robinet est-il ouvert ?</li> <li>Avez-vous arrêté manuellement l'appareil à glaçons ? Assurez-vous que l'appareil à glaçons est réglé sur cubed (Glaçons) ou crushed (Glace pilée).</li> <li>De la glace est-elle bloquée dans le bac de l'appareil à glaçons ?</li> <li>La température du congélateur est-elle trop élevée ? Abaissez la température.</li> </ul>
Un bruit d'écoulement d'eau est perceptible.	<ul style="list-style-type: none"> <li>Cela est normal. Le bruit est dû à la circulation du liquide frigorigène dans le réfrigérateur.</li> </ul>
L'intérieur de l'appareil dégage des odeurs.	<ul style="list-style-type: none"> <li>Des aliments sont-ils avariés ?</li> <li>Placez les aliments qui dégagent une forte odeur, tels que le poisson, dans des emballages Hermétiques.</li> <li>Nettoyez régulièrement votre congélateur et jetez tout aliment avarié ou présentant des Traces suspectes.</li> </ul>
Les parois du congélateur sont couvertes de givre.	<ul style="list-style-type: none"> <li>L'orifice de ventilation est-il obstrué ? Veillez à ce que l'air circule librement.</li> <li>Laissez suffisamment d'espace entre les aliments pour permettre à l'air de circuler.</li> <li>La porte du congélateur est-elle correctement fermée ?</li> </ul>
Le distributeur d'eau ne fonctionne pas.	<ul style="list-style-type: none"> <li>L'alimentation en eau est-elle branchée ? Le robinet est-il ouvert ?</li> <li>Le tuyau d'arrivée d'eau est-il écrasé ou emmêlé ? Assurez-vous que tuyau n'est pas obstrué.</li> <li>L'eau du réservoir est-elle gelée en raison d'une température trop basse dans le réfrigérateur ? Augmentez la température.</li> </ul>