

A close-up, high-angle photograph of a refrigerator handle. The handle is made of a brushed metal material and is mounted on a dark-colored refrigerator door. The lighting creates strong highlights and shadows, emphasizing the texture of the metal and the shape of the handle. The background is a soft, out-of-focus gradient of light blue and grey.

NO-FROST REFRIGERATOR
Freezer-Fridge

Instruction booklet

RÉFRIGÉRATEUR A FROID VENTILE
Réfrigérateur - Congélateur

Guide d'utilisation

QUELFRIGO.COM

END48602X



QUELFRIGO.COM

Index

BEFORE USING THE APPLIANCE	2
Safety Instructions	2
Recommendations	3
Installation and Switching On The Appliance	4
Before Switching On	4
THE VARIOUS FUNCTION AND POSSIBILITIES	5
Mode button	5
Super freezing mode	6
Super cooling mode	7
Turbo mode	8
Holiday mode	9
Economy mode	10
Child lock function	11
Function button	11
Freezer compartment temperature adjustment	12
Refrigerator compartment temperature adjustment	13
Real time clock	14
Ambient temperature	14
Door open alarm	15
On / Off button	15
Accessories	16
Magic Shelf	16
Making Ice Cubes	16
Fast Freezing Shelf	16
Chiller Shelves	17
Crisper and Crisper Shelf	17
REMOVING THE CRISPER COVER	18
ARRANGING FOOD IN THE APPLIANCE	19
Refrigerator Compartment	19
Freezer Compartment	20
Defrosting	24
CLEANING AND MAINTENANCE	24
Replacing The Refrigerator and Freezer Light Bulb	25
Changing of Door Opening Direction	25
TRANSPORTATION AND CHANGING OF INSTALLATION POSITION	25
BEFORE CALLING YOUR AFTER SALES SERVICE	26
THE PARTS OF THE APPLIANCE AND THE COMPARTMENTS	30
Tips For Saving Energy	31

PART- 1. BEFORE USING THE APPLIANCE

Safety Instructions

- If the model contains R600a-see name plate under refrigerant (the coolant isobutane), natural gas that, is very environmentally friendly but also combustible. When transporting and installing the unit care must be taken to ensure that none of the refrigeration circuit components become damaged. In the event of damage avoid naked flames or ignition sources and ventilate the room in which the unit is placed for a few minutes.

Warning: *Keep ventilation openings in appliance enclosure or in structure for building in, clear of obstruction.*

- Do not use mechanical devices or other artificial means to accelerate the defrosting process.
- Do not use electrical appliances in the refrigerator or freezer compartment of the appliance.
- If this appliance is to replace an old refrigerator with a lock; break or remove the lock as a safety measure before storing it, to protect children while playing might lock themselves inside.
- Old refrigerators and freezers contain insulation gases and refrigerant, which must be disposed of properly. Entrust the disposal of a scrap unit categorically to competence of your local waste disposal service and contact your local authority or your dealer if you have any questions. Please ensure that the pipe of work of your refrigerating unit does not get damaged prior to being picked-up by the relevant waste disposal service.

Important note:

Please read this booklet before installing and switching on this appliance. The manufacturer assumes no responsibility for incorrect installation and usage as described in this booklet.

Recommendations

Warning: Do not use mechanical devices or other means to accelerate the defrosting process, other than those recommended by the manufacturer. Do not use electrical appliances inside the food storage compartments of the appliance, unless they are of the type recommended by the manufacturer. Keep ventilation openings, in the appliance enclosure or in the built-in structure, clear of obstruction. Do not damage the refrigerant circuit.

- Do not use adapters or shunts which could cause overheating or burning.
- Do not plug old, warped power supply cables.
- Do not twist and bend the cables.



- Do not allow children to play with the appliance. Children must NEVER sit on drawers/shelves or hang from the door.
- Do not plug the power supply with wet hands.
- Do not place containers (glass bottles or tin containers) of liquids into the freezer especially gassy liquids as they could cause the container to burst during freezing.
- Bottles, which contain a high percentage of alcohol must be sealed well and placed vertically in the refrigerator.
- Do not touch the cooling surfaces, especially with wet hands as you could be burnt or hurt.
- Do not eat ice, which have just been removed from the freezer.
- If the supply cord is damaged it must be replaced by the manufacturer or service agent or appointed qualified person.
- The appliance is not intended for use by people (including children) with reduced physical, sensory or mental capabilities, or lack of experience and knowledge, unless they have been given supervision or instruction concerning use of the appliance by a person responsible for their safety. Children should be supervised to ensure that they don't play with the appliance.
- If the supply cord is damaged it must be replaced by the manufacturer or service agent or similar qualified people in order to avoid a hazard.

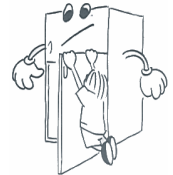

Installation and Switching On The Appliance

- This appliance is connecting to 220-240V and 50 Hz.
- Before making the connection to the power supply, ensure that the voltage on the nameplate corresponds to the voltage of electrical system in your home.
- If the socket does not match the refrigerator plug, replace the plug with a suitable one (at least 16 A)
- Insert the plug into a socket with an efficient ground connection. If the socket has no ground contact, we suggest you call an electrician for assistance.
- **Manufacturer is not responsible for failure to complete the ground connection as described in this booklet.**
- Do not place the appliance in direct sunlight.
- Do not use in open air and shall not be exposed to the rain.
- Place the refrigerator far from heat sources and in a well-ventilated position. The refrigerator should be at least 50 cm from radiators, gas or coal stoves and 5 cm far from electrical stoves.
- Keep the top free for at least 15 cm.
- Do not place heavy and lots of things on the appliance.
- If the appliance is installed next to another refrigerator or freezer, observe a minimum distance of 2 cm to prevent condensation.
- Install the distance adjustment plastic (the part with black vanes at the rear) by turning it 90° to prevent the condenser from touching the wall.
- The appliance must stand firmly and level on the floor. Use the two front levelling-feet to compensate for an even floor.
- In order to have air circulation under the appliance, the space under the appliance must be open. Don't close it with carpet, etc.
- The outside of the appliance and the accessories inside should be cleaned with a solution of water and liquid soap; the inside of the appliance with sodium bicarbonate dissolved in lukewarm water. After drying replace all the accessories.

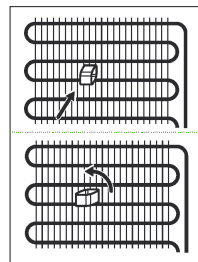

Before Switching On

- Wait after 3 hours before plugging the appliance in to the main power to ensure proper performance.
- There can be an odour when you first switch on the appliance. It will disappear after the appliance starts to cool.

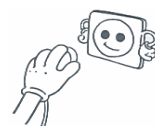

PART- 2. THE VARIOUS FUNCTION AND POSSIBILITIES

For the first time, when the user has applied the energy to the appliance, the display will show +5 C° for refrigerator compartment, -18 C° for freezer compartment on the screen.

Mode button

- Press once to "Mode" button
- The first pushing will make super freeze symbol activate
- With each pressing on this button, in rows economy, turbo, super cooling and holiday will light.6. push of "MODE" button will be empty and no symbol light.
- When convenient symbol starts to blink, pushing "ok" button will start the mode. If you don't push "ok" button for 9 sec. with blinking, the mode will not be set.

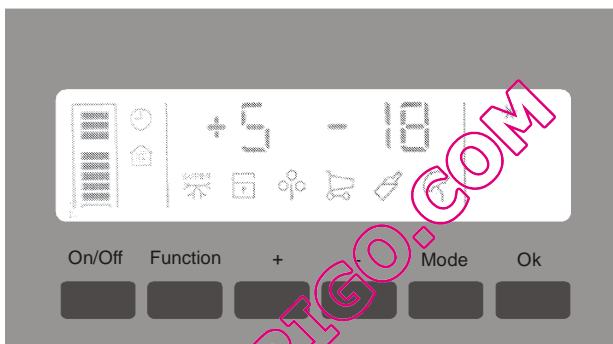

Super freezing mode

When will apply;

- To freeze lots of food that can not fit into "Fast Freezing Shelf".
- To freeze prepared foods.
- To freeze faster
- To conceal fresh foods and vegetables.

How to use;

- Press "Mode" button till super freezing symbol will light.
- If you push "Ok" button within 9 sec., the mode will be set and buzzer will sound as "beep-beep". If you don't push "ok" button within 9 sec., symbol will blink 9 times, the mode will not be set.
- Freezer temperature segment will show "SF" during this mode.
- Freezer / Refrigerator temperature adjusting will not be done.
- If you want to cancel this mode, you will select this mode again. After selecting, if you push "Ok" button within 9 sec., the mode will be cancelled and buzzer will sound as "beep-beep". If you don't push "Ok" button within 9 sec., symbol will blink 9 times, the mode will not be cancelled. After cancelling the temperature values that are set at last will be seen on the number segments.
- If you want to select another mode, you will select the relevant mode by pushing mode button, then push ok button within 9 sec.

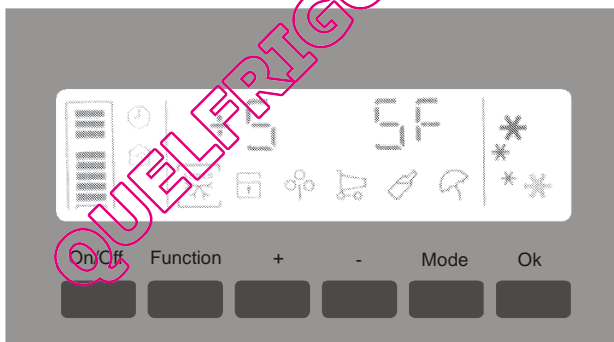

NOTE: Super Freeze will be cancelled automatically after 24 hour or when freezer sensor < -32 C°.

Super cooling mode

When will apply;

- To cool the prepared foods.
- To cool and conceal a lots of food in refrigerator compartment.
- To cool the drinking more quickly.

How to use;

- Press " Mode" button till super cooling symbol will light
- If you push "Ok" button within 9 sec., the mode will be set and buzzer will sound as "beep-beep".
- If you don't push "Ok" button within 9 sec., symbol will blink 9 times, the mode will not be set.
- Cooling temperature segment will show "SC" during this mode.
- Freezer / Refrigerator temperature adjusting will not be done.
- If you want to cancel this mode, you will select this mode again. After selecting, if you push "Ok" button within 9 sec., the mode will be cancelled and buzzer will sound as "beep-beep". If you don't push "Ok" button within 9 sec., symbol will blink 9 times, the mode will not be cancelled. After cancelling the temperature values that are set at last will be seen on the number segments.
- If you want to select another mode, you will select the relevant mode by pushing mode button, then push ok button within 9 sec.

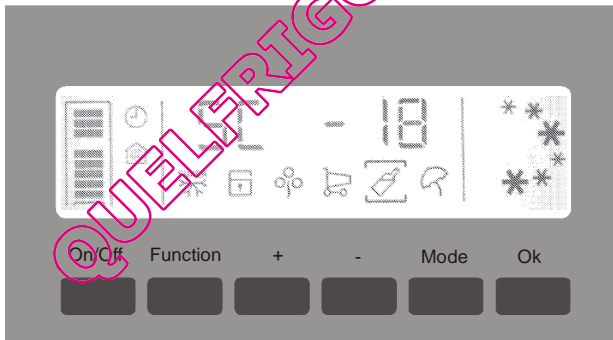

NOTE: Super Cooling will be cancelled automatically after 8 hour or when refrigerator sensor < 0 C°.

Turbo mode

When will apply;

Turbo mode principle is the same with super cooling and super freezing mode is selected at the same time.

How to use;

- Press "Mode" button till turbo symbol will light
- If you push "Ok" button within 9 sec., the mode will be set and buzzer will sound as "beep-beep".
- If you don't push "Ok" button within 9 sec., symbol will blink 9 times, the mode will not be set.
- The second way to select the mode, if you select super freezing and super cooling mode together, turbo mode will be active, too.
- Cooling temperature segment will show "SC" and freezer temperature segment will show "SF" during this mode.
- Freezer / Refrigerator temperature adjusting will not be done.
- Super freezing and super cooling mode will be active till turbo mode is cancelled.
- Turbo mode can be cancelled by two way.
 - a) You can select turbo mode again. After selecting, if you push "Ok" button within 9 sec., the mode will be cancelled and buzzer will sound as "beep-beep". If you don't push "Ok" button within 9 sec., symbol will blink 9 times, the mode will not be cancelled.
 - b) You can cancel the super freeze or super cooling mode. By this way one of these models will be cancelled. And turbo mode will be cancelled.

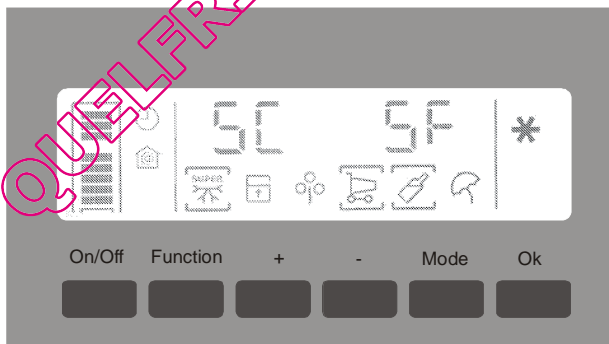

Holiday mode

When will apply;

If you will not use the refrigerator for a long time like during holiday, for only working freezer compartment, this mode is chosen.

How to use;

- Press "Mode" button till holiday symbol will light.
- If you push "Ok" button within 9 sec., the mode will be set and buzzer will sound as "beep-beep". If you don't push "Ok" button within 9 sec., symbol will blink 9 times, the mode will not be set.
- Cooling / Freezer temperature segment will show "H" during this mode.
- Freezer / Refrigerator temperature adjusting will not be done.
- If you want to cancel the holiday mode, you will select the holiday mode again. After selecting, if you push "Ok" button within 9 sec., the mode will be cancelled and buzzer will sound as "beep-beep". If you don't push "Ok" button within 9 sec., symbol will blink 9 times, the mode will not be cancelled.
- Freezer and Refrigerator compartment will go on to work with the set values in normal regulation.

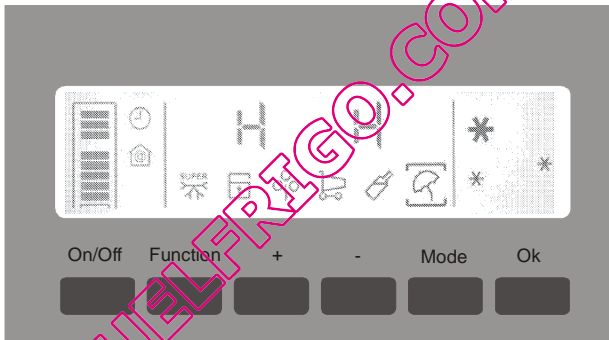

Economy mode

When will apply;

- If you want to use at a set value is defined in the control circuit.
- Both compartments will work in the normal regulation with the set values.

How to use;

- Press "Mode" button till economy symbol will ligh.
- If you push "Ok" button within 9 sec., the mode will be set and buzzer will sound as "beep-beep". If you don't push "Ok" button within 9 sec., symbol will blink 9 times, the mode will not be set.
- The screen will show "ECO" during this mode.
- Freezer / Refrigerator temperature adjusting will not be done.
- No mode can be active when economy mode is active.
- Mode will be cancelled by selecting ECONOMY mode again. After selecting, if you push "Ok" button within 9 sec., the mode will be cancelled and buzzer will sound as "beep-beep". If you don't push "Ok" button within 9 sec., symbol will blink 9 times, the mode will not be cancelled.

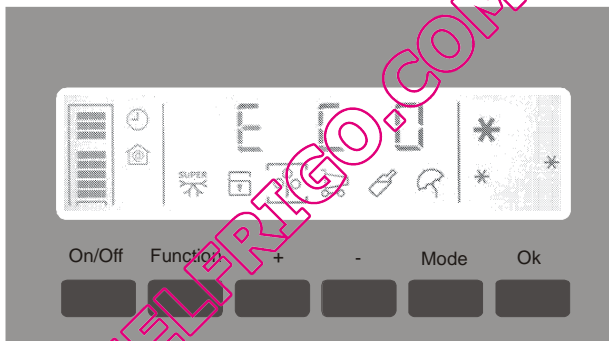

Child lock function

This refrigerator is equipped with a lock system for protection against children's misusing.

Setting the Child Lock

Press the "F" and "R" buttons continuously for 5 sec. at the same time. Lock symbol will light.

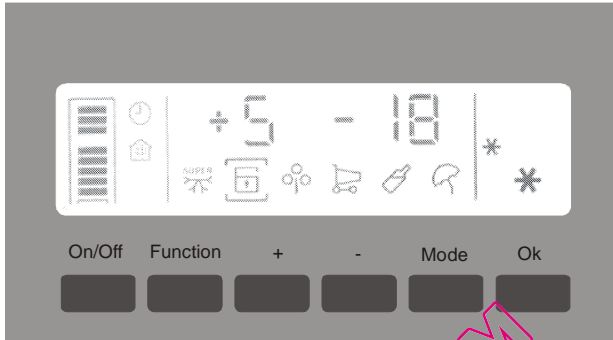

Cancelling the Child Lock

Function can be cancelled by the same way.

Function button

- Press once to "Function" button.
- The first pushing will make freezer compartment activate to adjust the freezer temperature.
- With each pressing on this button, in rows refrigerator compartment, real time clock, ambient temperature will light 5. push of FUNCTION button will be empty but empty area will show alarm symbol in alarm position.

Freezer compartment temperature adjustment

- Press "Function" button.
- With each pressing on this button, in rows refrigerator compartment model (to adjust freezer temperature), then refrigerator compartment model (to adjust refrigerator temperature), real time clock, ambient temperature will light 5. push of FUNCTION button will be empty but empty area will show alarm symbol in alarm position.
- Freezer temp adjusting can be done by selecting freezer compartment then pushing function button then pushing + / - buttons.
- You can adjust the freezer temperature by pushing "+" button to increase.
- You can adjust the freezer temperature by pushing "-" button to decrease.
- When you are adjusting the temperature of freezer, you can wait 2 sec or push "Ok" button for confirmation.
- The temperature value of freezer compartment will be seen at the right side of the screen.
- If you push "Mode" button during manual temp, adjusting, first mode symbol will light and manual temp, adjusting will be cancelled.
- If appliance was set to holiday, super freeze, super cool, economy mode (symbol was lighting) before temp adjusting, appliance will go on to work in previous mode. When previous mode is cancelled / finished manually or automatically appliance will start to work in adjusted values.

Recommended Settings For Freezer Compartment Temperature

When will settle	Freezer Cabinet Inside Temperature
For little amount stocking	-16C° or -17C°
Normal stocking	-18C°, -19C°, -20C° or -21C°
For lots of food stocking	-22C°, -23C° or -24C°

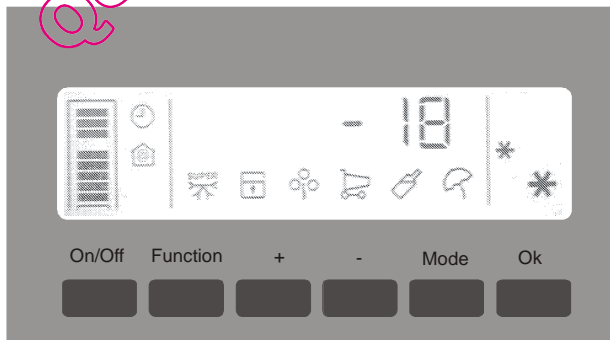

Refrigerator compartment temperature adjustment

- Refrigerator temp adjusting can be done by selecting refrigerator compartment then pushing "Function" button then pushing + / - buttons.
- Refrigerator temperature values seen in number segment will be +2, +3, +4, +5, +6, +7, +8 C°.
- You can adjust the refrigerator temperature by pushing "+" button to increase.
- You can adjust the refrigerator temperature by pushing "-" button to decrease.
- When you are adjusting the temperature of refrigerator, you can wait 2 sec or push "Ok" button for confirmation.
- The temperature value of refrigerator compartment will be seen at the left side of the screen.
- If you push "Mode" button during manual temp, adjusting, first mode symbol will light and manual temp, adjusting will be cancelled.
- If you push "Function" button during manual temp adjusting, manual temp, adjusting will be cancelled.
- If appliance was set to holiday, super freeze, super cool, economy mode (symbol was lighting) before temp adjusting, appliance will go on to work in previous mode. When mode is cancelled / finished manually or automatically appliance will start to work in adjusted values.

Recommended Settings For Refrigerator Compartment Temperature

When will settle	Refrigerator Cabinet Inside Temperature
For lots of food stocking	+2C° or +3C°
Normal stocking	+4C°, +5C°, +6C° or +7C°
For little amount stocking	-8C°

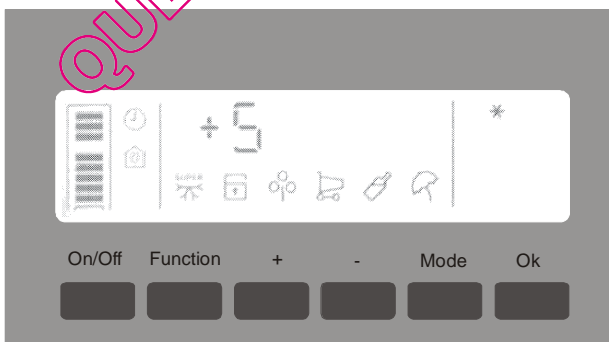

Real time clock

- Real time clock symbol is selected by pushing to "Function" button for 3 times.
- When the real time is seen on display, you can push to "Ok" button, then you can adjust the clock by pushing "+" and "-" buttons. If you want to set the values, you will push to "Ok" button.
- After pushing "Ok" button to set, minute number segment will blink. Also you can adjust the value by using (+) or (-) buttons. Then you should push "Ok" button to set. Or after adjusting, you will not push any buttons for 3 sec after it sounds as "beep-beep". It shows that setting operation is ok.
- Showing real time clock on the screen can be cancelled by pushing the "Function" button.
- This function is selectable for user. When it is chosen the clock will be seen on the screen. When you push the "Function" button; this function will be cancelled.

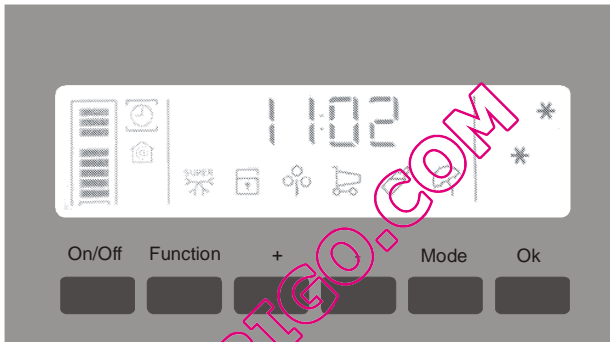

Ambient temperature

Showing ambient temperature can be done by pushing "Function" button until the relevant symbol blinks and the screen shows ambient temperature of the area that is device is placed.

If you want to cancel this function, you will push "Function" button again.

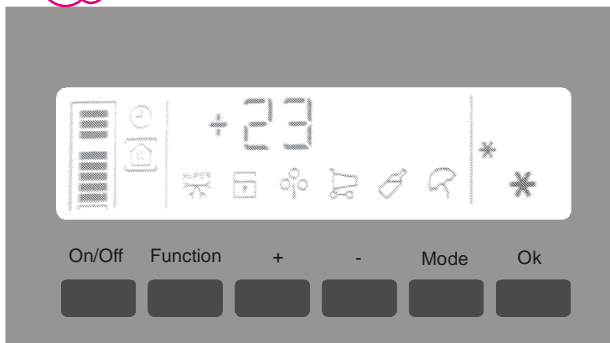

Door open alarm

Door alarm sounds when the one of two door opens more than 2 minutes continuously. When the door open alarm occurs;

- a) The open door's compartment of display will blink,
- b) Backlight of LCD (it will be red) and alarm symbol will blink.
- c) The buzzer will sound as "beep-beep" (The buzzer can sound max. 1 hour.)
- d) The alarm symbol will blink.

If you want to stop the buzzer, you can close the doors or you can push "Ok" button. If you push "Ok" button, the display will stay in red until you close the door.

On / Off button

When you push the "On / Off" button (if the display is on position), Number 3 is seen on the freezer and refrigerator segments on the screen. And it countdowns one by one like 3 - 2 - 1 - Off. Then the backlight goes out. After 3 sec. the number segment will show the real time clock.

- You can open the display by pushing "On / Off" button.
- When the display is in off position, the mode, the set temperature values that is set before being off will go on again. This means that the appliance is running with the last mode or set temperature. The display actions only change.

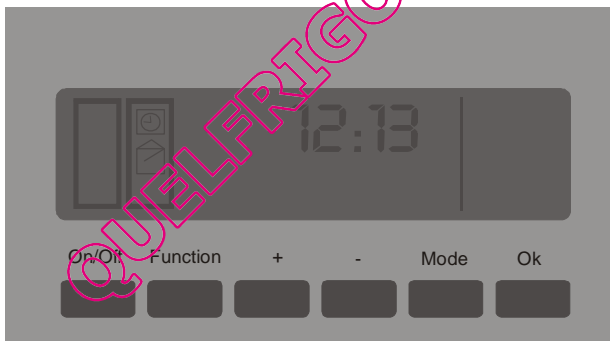

Accessories

Magic Shelf (In some models)

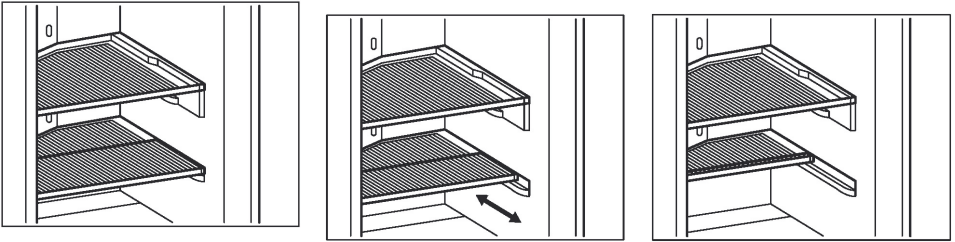

Magic shelf, which is on the crisper cover, was designed to give you more place and comfort placing the things in the appliance. This shelf is mobile so you can arrange long or big containers on the crisper cover.

Making Ice Cubes (In some models)

- Take out the ice making tray
- Fill the water in level of line.
- Place the ice making tray in its original position
- When ice cubes are formed, twist the lever to drop off ice cubes into the icebox.

Do not fill the icebox with water in order to make ice. It can be broken.

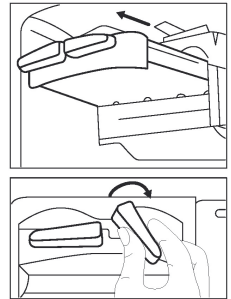

Fast Freezing Shelf

- Use the fast freezing shelf to freeze home cooking (and fresh foods which is wanted to freeze) more quickly because of the freezing room's greater freezing power.
- For opening the shelf pull the cover up, and slide it in to the shelf. You can close it in the same way

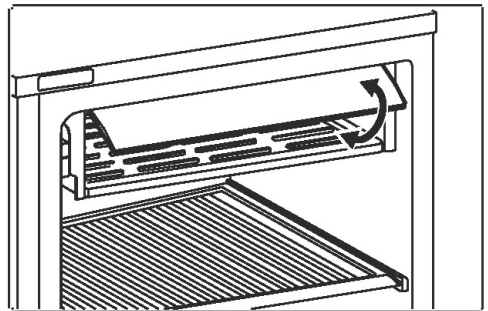

Note that; be sure that the cover of fast freezing shelf is closed before closing the compartment door. If not, it can not show its fast freezing power.

Chiller Shelves

Keeping food in the Chiller compartment instead of the freezer or refrigerator compartment allows food retain freshness and flavour longer, while preserving its fresh appearance. When chiller tray becomes dirty, remove it and wash it with water.

(Water freezes at 0°C, but foods containing salt or sugar freeze at temperature lower than that)

Normally people use the chiller compartment for raw fish, lightly pickled, rice, etc...

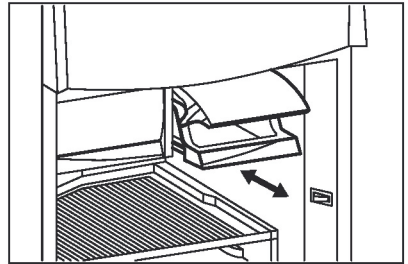

Do not put foods you want to freeze or ice trays in order to make ice.

Crisper and Crisper Shelf (In some models)

The crisper compartment absorbs and decomposes ethylene gas (*) emitted from fruits and vegetables with a "FILTER" in the crisper shelf, keeping fruits and vegetables fresh. The filter also eliminates unpleasant odours from inside the crisper, and control the excess water released by the vegetables, maintaining a high humidity environment inside the crisper. When the crisper shelf become dirty, remove the filter by taking out the filter cover and wash the crisper cover with water.

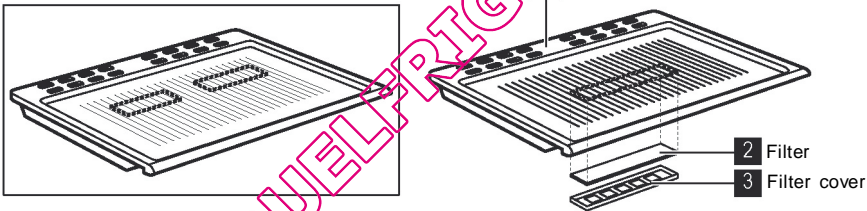

! Do not wash the "Humidity-Control Filter" with water.

(*)NOTE; Ethylene gas is a gas, produced from fruits and vegetables, which accelerates the ageing of fruits and vegetables. For example, spinach and broccoli turn to yellow colour easily in places where ethylene gas is abundant.

REMOVING THE CRISPER COVER *(In some models)*

First Step : *Removing the crispers*

- It is easy to pull out the crisper because of the crisper has rollers.
- Pull the crisper out as far as possible and pull the front part up and out

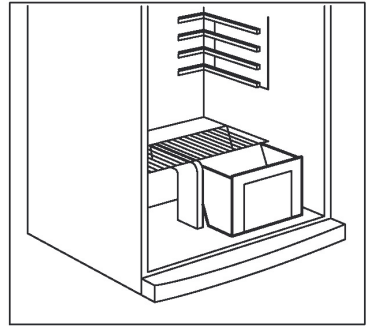

Second Step: *Taking out the partition crisper center between the crispers.*

- Bend the Partition toward left from the bottom of the part
- Take out the Partition crisper

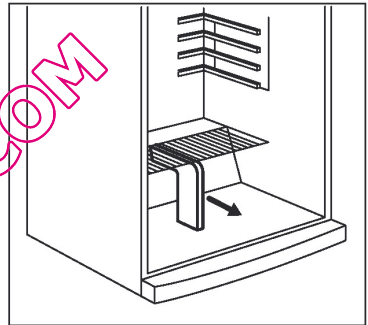

Third Step: *Taking out the crisper cover*

- Pull out the crisper cover until the nails of the cover come on the cavities (right and left side) of the cabinet.
- When the nails comes into the cavities pull up and take out the crisper cover

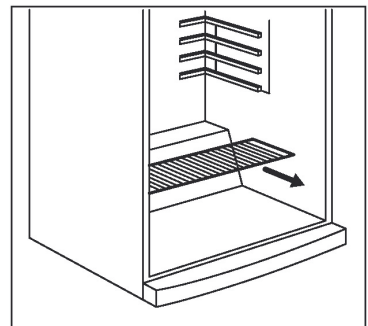

NOTE: *Make the inverse of the same operation for the resetting the crisper cover.*

All written and visual descriptions in the accessories may vary according to the appliance model.

PART- 3. ARRANGING FOOD IN THE APPLIANCE

Refrigerator Compartment

- To set the refrigerator compartment to 2-3 graphic bar will be enough for normal conditions.
- To reduce humidity and consequent increase of frost never place liquids in unsealed containers in the refrigerator.
- Never place warm food in the refrigerator. Warm food should be allowed to cool at room temperature and should be arranged to ensure adequate air circulation in the refrigerator compartment.
- Arrange the meat and cleaned fish (wrapped in packages or sheets of plastic) which you will use in 1-2 days.
- You can put the fruits and vegetables into crisper without packing.

NOTE: Potatoes, onions and garlic should not be stored in the refrigerator.

<i>Food</i>	<i>Storing time</i>	<i>Where to place in the fridge department</i>
Vegetables and fruits	1 week	In the Crisper (without being wrapped)
Meat and fish	2 to 3 days	Covered with plastic folio and bags Or in a meat box (on the glass shelf)
Fresh cheese	3 to 4 days	In the special door shelf
Butter and Margarine	1 week	In the special door shelf
Bottled product, Milk and Yoghurt	Until the expiry date recommended by the producer	In the special door shelf
Eggs	1 month	In the egg shelf
Cooked food		All shelves

Freezer Compartment

- To set the freezer compartment to 2-3 graphic bar will be enough for normal conditions.
- The use of freezer is, storing of deep-frozen or frozen foods for long periods of time and making ice cubes.
- Do not put fresh and warm foods to the freezer door shelves to be frozen. Only use for storage of frozen foods.
- Do not put fresh and warm food with frozen food side by side as it can thaw the frozen food.
- Use the fast freezing shelf to freeze home cooking (and the foods which is wanted to freeze) more quickly because of the freezing room's greater freezing power.
- While freezing fresh foods (i.e. meat, fish and mincemeat) divide them in parts you will use in one time.
- While freezing fresh foods ; Maximum amount of fresh food (in kg) that can be frozen in 24 hours is indicated on the appliance label.
- For optimum appliance performance to reach maximum freezing capacity, turn the freezer thermostat knob to position max 24 hours before placing fresh food in the freezer.
- After placing fresh food in the freezer, 24 hours on max position is generally sufficient, After 24 hours, don not need to set the freezer thermostat knob to position max.
- Attention; In order to save energy, When freezing small amounts of food, don not need to set the freezer thermostat knob to position max.
- **For storing the frozen foods;** the instructions shown on frozen food packages should always be followed carefully and if no information is provided food should not be stored for more than 3 months from the purchased date.
- **When buying frozen foods** ensure that these have been frozen at suitable temperatures and that the packing is intact.
- Frozen foods should be transported in appropriate containers to maintain the quality of the food and should be returned to the freezing surfaces of the unit in the shortest possible time.
- If a package of frozen food shows the sign of humidity and abnormal swelling it is probable that it has been previously stored at an unsuitable temperature and that the contents have deteriorated.
- **The storage life of frozen foods** depends on the room temperature, thermostat setting, how often the door is opened, the type of food and the length of time required to transport the product from the shop to your home. Always follow the instructions printed on the package and never exceed the maximum storage life indicated.

Some recommendations have been specified on pages 21, 22 and 23 for the placement and storage of your food in the deep freeze compartment.

Meat and fish	Preparing	Storing time (months)	In room temperature Defrost time -hour-
Steak	Wrapping in a foil	6-10	1-2
Lamb meat	Wrapping in a foil	6-8	1-2
Veal roast	Wrapping in a foil	6-10	1-2
Veal cubes	In small pieces	6-10	1-2
Lamb cubes	In pieces	4-8	2-3
Minced meat	In packages without using spices	1-3	2-3
Giblets (pieces)	In pieces	1-3	1-2
Bologna sausage/salami	Should be packaged even if it has membrane		Until it is defrosted
Chicken and turkey	Wrapping in a foil	7-8	10-12
Goose and Duck	Wrapping in a foil	4-8	10
Deer, Rabbit, Wild Boar	In 2.5 kg portions and as fillets	9-12	10-12
Freshwater fishes (Salmon, Carp, Crane, Siluroidea)	After cleaning the bowels and scales of the fish, wash and dry it; and if necessary, cut the tail and head.	2	Until it is thawed completely
Lean fish; bass, turbot, flounder		4-8	Until it is thawed completely
Fatty fishes (Tunny, Mackarel, bluefish, anchovy)		2-4	Until it is thawed completely
Shellfish	Cleaned and in bags	4-6	Until it is thawed completely
Caviar	In its package, aluminum or plastic container	2-3	Until it is thawed completely
Snail	In salty water, aluminum or plastic container	3	Until it is thawed completely

Note: Frozen foods, when thawed, should be cooked just like fresh foods. If they are not cooked after being thawed they must NEVER be re-frozen.

Vegetables and Fruits	Preparing	Storing time (months)	In room temperature Defrost time -hour-
Cauliflower	Take the leaves apart, cut the heart into pieces, and leave it in water with a little lemon juice for a while	10 - 12	It can be used as frozen
String beans and beans	Wash and cut to small pieces	10 - 13	It can be used as frozen
Beans	Hull and wash	12	It can be used as frozen
Mushroom and asparagus	Wash and cut to small pieces	6 - 9	It can be used as frozen
Cabbage	Cleaned	6 - 8	2
Eggplant	Cut to pieces of 2cm after washing	10 - 12	Separate them from one another
Corn	Clean and pack with its stem or as sweetcorn	12	It can be used as frozen
Carrot	Clean and cut to slices	12	It can be used as frozen
Pepper	Cut the stem, cut into two pieces and remove the core	8 - 10	It can be used as frozen
Spinach	Washed	6 - 9	2
Apple and pear	Peel and slice	8 - 10	(In Fridge) 5
Apricot and Peach	Cut into two pieces and remove the stone	4 - 6	(In Fridge) 4
Strawberry and Blackberry	Wash and hull	8 - 12	2
Cooked fruits	Adding 10% of sugar in the container	12	4
Plum, cherry, sourberry	Wash and hull the stems	8 - 12	5 - 7

Dairy Products Pastry		Preparing	Storing time (months)	Storing Conditions
Packet (Homogenize) Milk		In its own packet	2 - 3	Pure Milk – In its own packet
Cheese-excluding white cheese		In slices	6 - 8	It can be left in its original package for storing for a short time. For long term storage It should be stored in a plastic
Butter, margarine		In its package	6	
* Eggs	Albumen		10 - 12	30 gr of it is equal to a yolk.
	Egg mixture (Albumen – yolk)	Some salt or sugar is added for preventing it from becoming dense.	10	50 gr of it is equal to a yolk.
	Yolk	Some salt or sugar is added for preventing it from becoming dense.	8 - 10	20 gr of it is equal to a yolk.

In closed container

* It should not be frozen with its shells. The white and yolk of the egg should be frozen separately or as having been well mixed.

	Storing time (months)	Thawing time in room temperature (hours)	Thawing time in oven (min.)
Bread	4 - 6	2 - 3	4-5 (220-225 °C)
Biscuits	3 - 6	1 - 1,5	5-8 (190-200 °C)
Pastry	1 - 3	2 - 3	5-10 (200-225 °C)
Pie	1 - 1,5	3 - 4	5-8 (190-200 °C)
Phyllo dough	2 - 3	1 - 1,5	5-8 (190-200 °C)
Pizza	2 - 3	2 - 4	15-20 (200 °C)

The taste of some spices found in cooked dishes (anise, basilica, watercress, vinegar, assorted spices, ginger, garlic, onion, mustard, thyme, marjoram, black pepper, etc.) changes and they assume a strong taste when they are stored for a long period. Therefore, the frozen food should be added little amount of spices or the desired spice should be added after the food has been thawed.

The storage period of food is dependent on the oil used. The suitable oils are margarine, calf fat, olive oil and butter and the unsuitable oils are peanut oil and pig fat.

The food in liquid form should be frozen in plastic cups and the other food should be frozen in plastic folios or bags.

PART-4. CLEANING AND MAINTENANCE

- Disconnect unit from the power supply before cleaning.
- Do not clean the appliance by pouring water.
- The refrigerator and freezer compartment should be cleaned periodically using a solution of bicarbonate of soda and lukewarm water
- Clean the accessories separately with soap and water. Do not clean them in the washing machine.
- Do not use abrasive products, detergents or soaps. After washing, rinse with clean water and dry carefully. When the cleaning operations have been completed reconnect the plug of the unit with dry hands.
- You should clean the condenser with broom at least once a year in order to provide energy saving and increase the productivity.

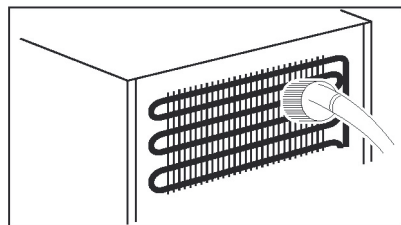
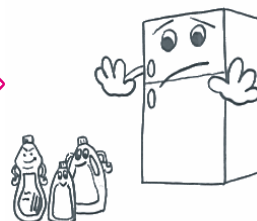
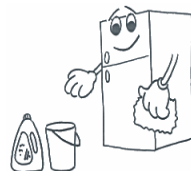
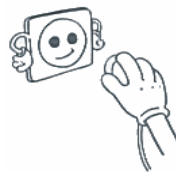

THE POWER SUPPLY MUST BE DISCONNECTED.

Defrosting

- Defrosting occurs fully automatically during operation; the defrost water is collected by the evaporating tray and evaporates automatically.

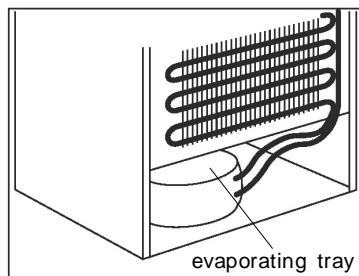

Replacing The Refrigerator and Freezer Light Bulb

1. Unplug the unit from the power supply,
2. Remove the refrigerator light cover with a minus screw driver, and take out the cover.
3. Change the present light bulb with a new one of not more than 15 W.
4. Replace the light cover and after waiting 5 minutes plug the unit.

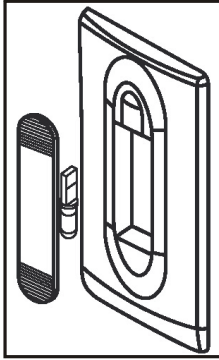

Freezer compartment

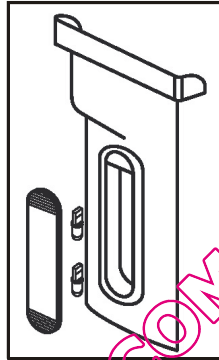

Cooler compartment

PART-5.

TRANSPORTATION AND CHANGING OF INSTALLATION POSITION

Transportation and Changing of Installation Position

- The original packages and foamed polystyrene (PS) can be concealed if required.
- In transportation the appliance should be tied with a wide stripe or a strong rope. The rules written on the corrugated box must be applied while transporting.
- Before transporting or changing old installation position, all the moving objects (i.e., shelves, crisper...) should be taken out or fixed with bands in order to prevent the shake.



Changing of Door Opening Direction *(For some models)*

In case you need to change door-opening direction, please consult the domestic after sales service.

PART- 6. BEFORE CALLING YOUR AFTER SALES SERVICE

If your refrigerator is not working properly, it may be a minor problem, therefore check the following, before calling an electrician to save time and Money.

What to do if your refrigerator does not operate ;

Check that; There is no power, the general switch in your home is disconnected, the socket is not sufficient. To check this, plug in another appliance that you know which is working into the same socket.

WARNINGS FOR USER: The appliance will warn you by the sign on the Electronic panel whether there is a problem in settings of the compartment temperatures.

<i>ERROR TYPE</i>	<i>POSSIBLE MEANING</i>	<i>WHY</i>	<i>WHAT TO DO</i>
1. If user sees "SR" on the screen 2. If the screen's color changes to red and blinks 3. If alarm and refrigerator symbol blinks	Failure warning	There is/are some part(s) Out of order or there is a failure in cooling process	Call service for assistance as soon as possible Note : You can push "Ok" button to stop the alarm function. But the screen will stay red until the problem is solved. When the problem is solved, the screen will turn to white.
1. If alarm and refrigerator symbols blinks 2. If the screen's color changes to red and blinks 3. If buzzer sounds as "beep beep"	Open door alarm	One of doors is open for 2 minutes.	The open door must be closed. Note: If the door must be open, you can push "Ok" button to stop the alarm function. By this way, only the screen will be red until the door is closed.

<p>1. If the temperature values of refrigerator and freezer compartments are on the screen</p> <p>2. If alarm and refrigerator symbols blink</p> <p>3. If user hears the buzzer sound</p> <p>4. If the screen's color changes to red color</p>	Freezer compartment not cold enough	This caution will be seen especially after long term of power failure	<p>1. Do not freeze the foods that are thaw and use in short time period.</p> <p>2. Set the freezer temperature to colder values or set the super freeze, until the compartment gets to normal temperature. Do not put fresh food until this failure is off.</p> <p>Note: You can push "Ok" button to stop the alarm functions. The buzzer will stop, alarm and refrigerator symbols won't blink. But the screen will stay red until the problem is solved. When the problem is solved it will turn to white.</p>
	Refrigerator compartment not cold enough	Ideal temperature for Refrigerator Compartment is +4°C. If you see this warning your foods have risk of spoiling.	<p>1. Set the refrigerator temperature to colder values or set the super cooling mode until the compartment gets to normal temperature.</p> <p>2. Do not open the door much until this failure is off.</p> <p>Note: You can push "Ok" button to stop the alarm functions. The buzzer will stop, alarm and refrigerator symbols won't blink. But the screen will stay red until the problem is solved. When the problem is solved it will turn to white.</p>
	Not cold enough	It is the combination of Freezer / Refrigerator's not cold enough error type	<p>Check freezer / refrigerator's not cold enough conditions.</p> <p>Note: You can push "Ok" button to stop the alarm functions. The buzzer will stop, alarm and refrigerator symbols won't blink. But the screen will stay red until the problem is solved. When the problem is solved it will turn to white.</p>
	Freezer compartment too cold	The foods starts to freeze because of the too much cold temperature	<p>1. Check if the "Super cooling mode" is on.</p> <p>2. Decrease the refrigerator temperature values.</p> <p>Note: You can push "Ok" button to stop the alarm functions. The buzzer will stop, alarm and refrigerator symbols won't blink. But the screen will stay red until the problem is solved. When the problem is solved it will turn to white.</p>
<p>1. If the screen's color changes to red and shows "LO PO"</p> <p>2. If alarm symbol blinks</p>	Low voltage	When the power supply gets lower than 170V the appliance gets to steady position	<p>This is not a failure. This prevents any damages on the compressor. This warning will be off after the voltage gets required level.</p> <p>Note: You can push "Ok" button to stop the alarm function. The screen stays red and shows "LO PO" until the voltage gets required level.</p>

What to do if your refrigerator does not operate;

Check that;

- There is no power ,
- The general switch in your home is disconnected ,
- The thermostat setting is on «0» position ,
- The socket is not sufficient. To check this, plug in another appliance that you know which is working into the same socket.

What to do if your refrigerator performs poorly;

Check that;

- You have not overloaded the appliance ,
- The doors are closed perfectly ,
- There is no dust on the condenser ,
- There is enough place at the rear and side walls.

If your fridge is operating too loudly;

Normal Noises

Cracking (Ice cracking) Noise:

- During automatic defrosting.
- When the appliance is cooled or warmed (due to expansion of appliance material).
- Heard when the thermostat switches the compressor on/off.

Compressor noise

- Normal motor noise. This noise means that the compressor operates normally
- Compressor may cause more noise for a short time when it is activated.

Bubbling noise and splash:

- This noise is caused by the flow of the refrigerant in the tubes of the system.

Water flow noise:

- Normal flow noise of water flowing to the evaporation container during defrosting.
This noise can be heard during defrosting.

Air Blow Noise:

- Normal fan noise. This noise can be heard in No-Frost fridge during normal operation of the system due to the circulation of air.

If your fridge is not cooling enough;

Your fridge is designed to operate in the ambient temperature intervals stated in the standards, according to the climate class stated in the information label. We do not recommend operating your fridge out of stated temperatures value limits in terms of cooling effectiveness.

Climate Class	Ambient Temperature (°C)
T	Between 16 and 43 (°C)
ST	Between 16 and 38 (°C)
N	Between 16 and 32 (°C)
SN	Between 10 and 32 (°C)

- Tropical Climate Class is described as between 16°C and 43°C of ambient temperatures according to EN ISO15502 standards.
- Appliance complies with EN15502, IEC60335-1 / IEC60335-2-24, 2004/108/EC standards.

IMPORTANT NOTES:

- Compressor protection function will be activated after sudden power breakdowns or after unplugging the appliance, because the gas in the cooling system is not stabilized yet. Your fridge will start after 5 minutes, there is nothing to worry about.
- If you will not use your fridge for a long time (e.g. in summer holidays) unplug it. Clean your fridge according to Part 4 and leave the door open to prevent humidity and smell
- If the problem persists after you have followed all the instructions above, please consult to the nearest service.
- The appliance you bought is designed for home type use and can be used only at home and for the stated purposes. It is not suitable for commercial or common use. If the consumer use the appliance in a way that does not comply with these features, we emphasize that the producer and the dealer shall not be responsible for any repair and failure within the guarantee period.
- The lifetime of your appliance stated and declared by the Department of the Industry is 10 years (the period for retaining parts required for the proper functioning of the appliance).

PART-7.

THE PARTS OF THE APPLIANCE AND THE COMPARTMENTS

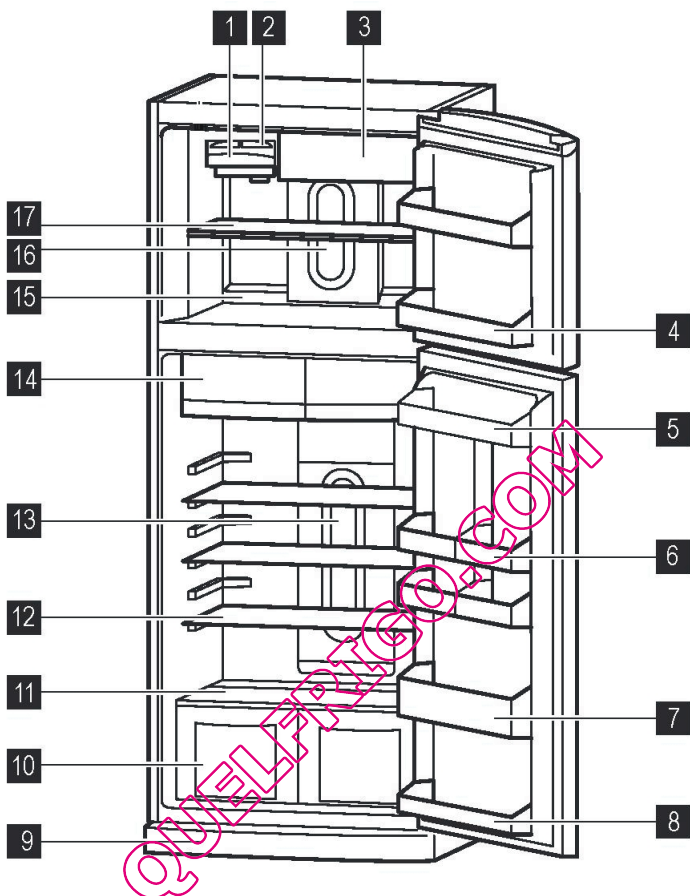

This presentation is only for information about the parts of the appliance.
Parts may vary according to the appliance model.

- | | |
|------------------------|-----------------------------------|
| 1) Ice box | 10) Crisper |
| 2) Ice tray | 11) Crisper cover |
| 3) Fast freezing shelf | 12) Refrigerator shelves |
| 4) Freezer door shelf | 13) Refrigerator lamp box / cover |
| 5) Top shelf | 14) Chiller shelves |
| 6) Egg shelf | 15) Freezer compartment |
| 7) Bottle shelf | 16) Freezer lamp box / cover |
| 8) Bottom shelf | 17) Freezer shelf |
| 9) Kick plate | |

Tips For Saving Energy

- 1– Install the appliance in a cool, well ventilated room , but not in direct sunlight and not near heat source (radiator, cooker.. etc). Otherwise use an insulating plate.
- 2– Allow food and drinks to cool down outside the appliance.
- 3– When thawing frozen food, place it in the refrigerator compartment. The low temperature of the frozen food will help to cool the refrigerator compartment when it is thawing. So it causes energy saving. If the frozen food is put out, it causes wastage of energy.
- 4– When placing drinks and slops they must be covered. Otherwise humidity increases at the appliance. Therefore the working time gets longer. Also covering drinks and slops helps to save smell and taste.
- 5– When placing food and drinks, open the appliance door as briefly as possible.
- 6– Keep close the covers of any different temperature compartment in the appliance (crisper, chiller ...etc).
- 7– Door gasket must be clean and pliable. Replace gaskets if worn.
- 8– Occasionally clean the rear of the appliance with a vacuum cleaner or paint brush to prevent an increased power consumption.



The symbol  on the product or on its packaging indicates that this product may not be treated as household waste. Instead it shall be handed over to the applicable collection point for the recycling of electrical and electronic equipment. By ensuring this product is disposed of correctly, you will help prevent potential negative consequences for the environment and human health, which could otherwise be caused by inappropriate waste handling of this product. For more detailed information about recycling of this product, please contact your local city office, your household waste disposal service or the shop where you purchased the product.

Sommaire

AVANT D'UTILISER CET APPAREIL	33
Instructions de sécurité	33
Recommandations	34
Installation et branchement de l'appareil	35
Avant de brancher l'appareil	35
LES DIFFERENTES FONCTION ET POSSIBILITES	36
Bouton Mode	36
<i>Mode Super congélation</i>	36
<i>Mode Super réfrigération</i>	37
<i>Mode Turbo</i>	38
<i>Mode Vacances</i>	39
<i>Mode Économie</i>	40
<i>Fonction Verrouillage enfants</i>	41
Bouton Fonction	41
Réglage de la température du compartiment de congélation	42
Réglage de la température du compartiment de réfrigération	43
Horloge en temps réel	44
Température ambiante	44
Alarme d'ouverture de porte	45
Marche/Arrêt (On/Off)	45
Accessoires	46
<i>Afficheur de température</i>	46
<i>Etagère rétractable</i>	47
<i>Fabrication de glaçons : (IceMatic)</i>	47
<i>Compartiment de congélation rapide</i>	47
<i>Compartiments fraîcheur</i>	48
<i>Bac à légumes et couvercle du bac à légumes</i>	48
<i>Enlever le couvercle des bacs à Légumes</i>	49
RANGEMENT DES ALIMENTS	50
Compartiment congélateur	50
Compartiment réfrigérateur	50
NETTOYAGE ET ENTRETIEN	55
Dégivrage	55
Remplacement de l'ampoule du réfrigérateur et du congélateur	56
TRANSPORT ET DEPLACEMENT	56
Changement du sens d'ouverture de la porte	56
AVANT D'APPELER LE SERVICE APRES-VENTE	57
Quelques conseils pour économiser de l'énergie	60
ELEMENTS ET COMPARTIMENTS DE L'APPAREIL	61

SECTION 1. AVANT D'UTILISER CET APPAREIL

Instructions de sécurité

- Si le modèle contient le R600a, voir plaque signalétique qui se trouve sous le réfrigérant (l'isobutane du dispositif de refroidissement), un gaz naturel très écologique mais aussi combustible. Vous devez être prudent lors du transport et de l'installation du dispositif pour vous assurer qu'aucun des composants du circuit de refroidissement n'est endommagé. En cas de dommage, évitez les flammes nues ou les sources d'allumage, ventilez la chambre dans laquelle le dispositif se trouve pendant quelques minutes.

Avertissement: Ne bloquez pas les ouvertures situées dans l'appareil ou dans la structure.

- N'utilisez pas des instruments mécaniques ou autres voies artificielles pour accélérer le processus de dégivrage.
- N'utilisez pas des appareils électriques dans le réfrigérateur ou dans le compartiment congélateur de l'appareil.
- Si cet appareil sert à remplacer un vieux réfrigérateur comportant un cadenas, cassez ou retirez le cadenas, mesure de sécurité, avant de le garder pour éviter que les enfants ne s'y enferment pendant leurs jeux.
- Les vieux réfrigérateurs et congélateurs contiennent des gaz isolants et réfrigérants qui doivent être éliminés convenablement. Assignez entièrement la mise au rebut des appareils au service d'élimination d'ordures de votre localité et contactez l'autorité locale ou votre fournisseur en cas de questions. Veuillez vous assurer que le tuyau d'alimentation de votre unité frigorifique n'est pas endommagé avant que le service d'élimination de déchet ne le récupère.

Remarque importante:

Lisez attentivement ce livret avant d'installer et de mettre en marche l'appareil. Le fabricant n'assume aucune responsabilité quant à une mauvaise installation et utilisation tel que le livret le décrit.

Recommandations

Avertissement : N'utilisez pas d'appareils mécaniques ou d'autres moyens artificiels pour accélérer le processus de décongélation. N'utilisez pas d'appareils électriques dans l'espace de stockage des aliments de l'appareil. N'obstruez pas les ouvertures de ventilation de l'appareil. N'endommagez pas le circuit de liquide réfrigérant du réfrigérateur.

- N'utilisez pas d'adaptateurs électrique ni de dérivations qui risqueraient de provoquer une surchauffe ou un embrasement.
- N'utilisez pas de câbles d'alimentation électrique vieux et endommagés.
- Ne tordez pas et ne pliez pas le câble électrique.



- Interdisez aux enfants de jouer avec cet appareil. Ils ne doivent en aucun cas s'asseoir sur les compartiments ou les étagères, ni se suspendre à la porte.
- Ne branchez pas la prise électrique avec des mains mouillées.
- Ne placez pas de récipients contenant des liquides (bouteilles en verre ou canettes) dans le congélateur, tout particulièrement lorsqu'il s'agit de boissons gazeuses. Ils risqueraient d'exploser pendant la congélation.
- Les bouteilles d'alcool doivent être parfaitement rebouchées et placées verticalement dans le réfrigérateur.
- Ne touchez pas les surfaces de refroidissement, tout particulièrement si vos mains sont mouillées, car vous risqueriez de vous brûler ou de vous blesser.
- Ne mangez pas de la glace qui vient juste de sortir du congélateur.
- Cet appareil n'est pas destiné à être utilisé par des personnes (enfants inclus) dont les capacités physiques, sensorielles ou intellectuelles sont réduites ou bien manquant d'expérience et de connaissances à moins d'avoir été encadrées ou formées au niveau de l'utilisation de l'appareil par une personne responsable de leur sécurité. Surveillez les enfants pour s'assurer qu'ils ne jouent pas avec l'appareil.
- Si le cordon d'alimentation est endommagé, il doit être remplacé par le fabricant ou par un agent de maintenance ou une personne dûment qualifiée.

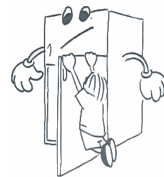

Installation et branchement de l'appareil

- Cet appareil fonctionne sur courant alternatif 220-240V, 50 Hz.
- Avant d'effectuer le raccordement électrique, assurez-vous que le voltage indiqué sur la plaque signalétique correspond au voltage de l'installation électrique de votre habitation.
- Si la prise de courant et la prise du réfrigérateur ne sont pas compatibles, remplacez cette dernière par une prise adéquate (au moins 16 A).
- L'appareil doit être relié à la terre. Si vous ne disposez pas de prise de terre, nous vous conseillons de contacter un électricien.
- Le fabricant décline toute responsabilité en cas de non-raccordement à la terre conformément aux recommandations de cette brochure.
- N'exposez pas l'appareil aux rayons directs du soleil.
- Cet appareil ne doit pas être utilisé en plein air, ni exposé à la pluie.
- Placez le réfrigérateur loin des sources de chaleur, dans un endroit bien ventilé. Il doit se trouver au moins à 50 cm des radiateurs, fours à gaz ou à charbon et à 5 cm des fours électriques.
- Prévoyez un espace libre d'au moins 15 cm au-dessus de l'appareil.
- Evitez de placer des objets lourds ou un grand nombre d'objets sur l'appareil.
- Si l'appareil est installé à côté d'un autre réfrigérateur ou congélateur, observez une distance minimale de 2 cm pour éviter la condensation.
- La base de l'appareil doit être stable et horizontale. Utilisez les pieds réglables situés à l'avant de l'appareil pour compenser les irrégularités du sol.
- L'espace situé en dessous de l'appareil doit rester libre pour assurer la circulation de l'air. Ne le bouchez pas avec un tapis, etc.
- L'extérieur de l'appareil et les accessoires intérieurs doivent être nettoyés avec une solution d'eau et de savon liquide. L'intérieur doit être nettoyé avec du bicarbonate de soude dissous dans de l'eau tiède. Séchez avec soin et remettez les accessoires en place.

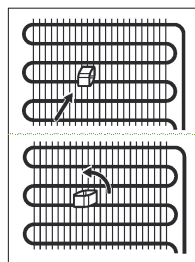

Avant de brancher l'appareil

- Attendez 3 heures avant de brancher l'appareil, afin de garantir des performances optimales.
- Votre appareil neuf peut avoir une odeur particulière. Celle-ci disparaîtra une fois qu'il commencera à se refroidir.

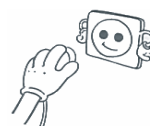

SECTION 2. LES DIFFERENTES FONCTION ET POSSIBILITES

Lorsque l'utilisateur branche l'appareil au courant électrique pour la première fois, l'écran des compartiments réfrigérateur et congélateur affiche respectivement +5 C° et -18 C°

Bouton Mode

- Appuyez une fois sur le bouton "Mode"
- Le premier appui vous permettra d'activer le symbole Super congélation
- À chaque appui sur ce bouton, les modes Economie, Turbo, Super réfrigération et Vacances s'allument. Le bouton "Mode" sera désactivé et le symbole d'éclairage aura disparu.
- Lorsque le symbole approprié commence à clignoter, il est possible d'activer le mode à l'aide du bouton "OK". Si vous n'appuyez pas sur le bouton "OK" 9 secondes après le clignotement, le mode ne sera pas réglé.

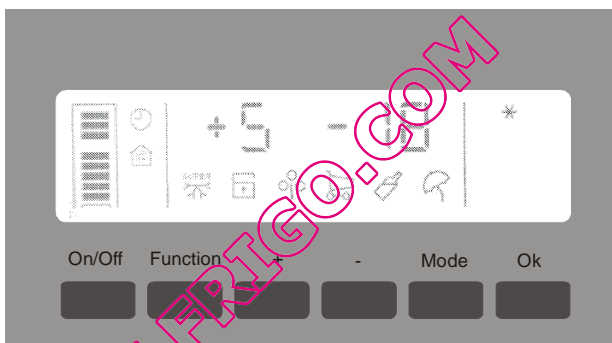

Mode Super congélation

Ce mode sert à :

- congeler de grandes quantités de denrées impossibles à conserver dans le "Compartiment de congélation rapide"
- congeler de la nourriture toute prête.
- congeler rapidement
- conserver des aliments frais et des légumes.

Comment l'utiliser:

- Appuyez sur le bouton "Mode" jusqu'à ce que le symbole Super congélation s'allume.
- Si vous enfoncez une touche dans les 9 secondes, le mode sera sélectionné et un bruit de bip répété résonnera. Si vous n'appuyez pas sur le bouton "OK" 9 secondes après le clignotement, le symbole clignotera 9 fois, le mode ne sera pas réglé.
- Dans ce mode, le segment de température du compartiment de congélation affiche "SF".

- Le réglage de la température du compartiment Congélateur / Réfrigérateur ne sera pas effectué.
- Si vous souhaitez annuler ce mode, veuillez le sélectionner à nouveau. Après sélection, si vous enfoncez la touche "OK" dans les 9 secondes, le mode sera annulé et un bruit de bip répété résonnera. Si vous n'appuyez pas sur le bouton "OK" 9 secondes après le clignotement, le symbole clignotera 9 fois, le mode ne sera pas annulé. Une fois annulé, les valeurs de température les plus récentes s'afficheront sur les segments chiffres.
- Si vous souhaitez sélectionner un autre mode, vous aurez à opter pour le mode correspondant en appuyant sur le bouton Mode et en appuyant sur la touche OK dans un intervalle de 9 secondes.

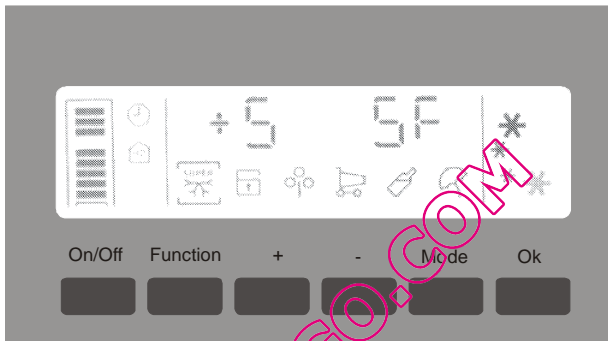

REMARQUE : La fonction Super congélation sera annulée automatiquement après 24 heures ou lorsque le capteur du compartiment de congélation sera inférieur à -32°C.

Mode Super réfrigération

Ce mode sert :

- réfrigérer de la nourriture toute prête
- conserver et réfrigérer de grandes quantités de nourriture dans le compartiment de réfrigération.
- rafraîchir plus vite une boisson.

Comment l'utiliser:

- Appuyez sur le bouton « Mode » jusqu'à ce que le symbole Super réfrigération s'allume.
- Si vous enfoncez une touche dans les 9 secondes, le mode sera sélectionné et un bruit de bip répété résonnera.
- Si vous n'appuyez pas sur le bouton "OK" 9 secondes après le clignotement, le symbole clignotera 9 fois, le mode ne sera pas réglé.
- Dans ce mode, le segment de température du compartiment de réfrigération affiche "SC".
- Le réglage de la température du compartiment Congélateur / Réfrigérateur ne sera pas effectué.

- Si vous souhaitez annuler ce mode, veuillez le sélectionner à nouveau. Après sélection, si vous enfoncez la touche "OK" dans les 9 secondes, le mode sera annulé et un bruit de bip répété résonnera. Si vous n'appuyez pas sur le bouton "OK" 9 secondes après le clignotement, le symbole clignotera 9 fois, le mode ne sera pas annulé. Une fois annulé, les valeurs de température les plus récentes s'afficheront sur les segments chiffres.
- Si vous souhaitez sélectionner un autre mode, vous aurez à opter pour le mode correspondant en appuyant sur le bouton Mode et en appuyant sur la touche OK dans un intervalle de 9 secondes.

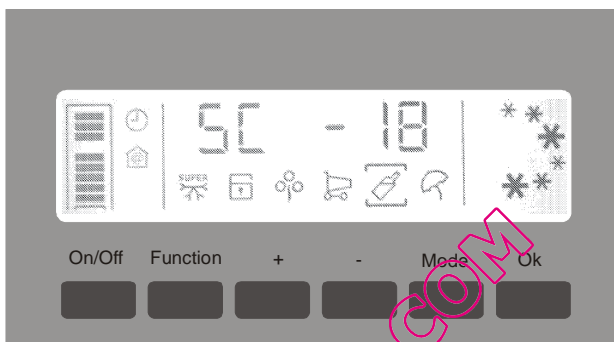

REMARQUE : La fonction Super réfrigération sera annulée automatiquement après 24 heures ou lorsque le capteur du compartiment de La fonction Super congélation sera annulée automatiquement après 24 heures ou lorsque le capteur du compartiment de congélation sera inférieur à -32°C. sera inférieur à -32°C.

Mode Turbo

Ce mode sert :

Le principe du mode Turbo est le même que celui des modes Super réfrigération et Super congélation en ce sens qu'ils sont sélectionnés au même moment.

Comment l'utiliser:

- Appuyez sur le bouton « Mode » jusqu'à ce que le symbole Turbo s'allume.
- Si vous enfoncez une touche dans les 9 secondes, le mode sera sélectionné et un bruit de bip répété résonnera.
- Si vous n'appuyez pas sur le bouton "OK" 9 secondes après le clignotement, le symbole clignotera 9 fois, le mode ne sera pas réglé.

De même, si vous sélectionnez parallèlement les modes Super congélation et Super réfrigération, le mode Turbo sera également actif.

- Le segment de température du compartiment de réfrigération affichera « SC » et le segment de température du compartiment de congélation affichera « SF » pendant ce mode.
- Le réglage de la température du compartiment Congélateur / Réfrigérateur ne sera pas effectué.

- Les modes Super congélation et Super réfrigération seront actifs jusqu'à ce que le mode Turbo soit annulé.
- Il est possible d'annuler le mode Turbo de deux façons.
 - a) Vous pouvez à nouveau sélectionner le mode Turbo. Après sélection, si vous enfoncez la touche "OK" dans les 9 secondes, le mode sera annulé et un bruit de bip répété résonnera. Si vous n'appuyez pas sur le bouton "OK" 9 secondes après le clignotement, le symbole clignotera 9 fois, le mode ne sera pas annulé.
 - b) Vous pouvez annuler le mode Super congélation ou Super réfrigération. Ainsi, l'un de ces modèles sera annulé. Et le mode Turbo sera annulé.

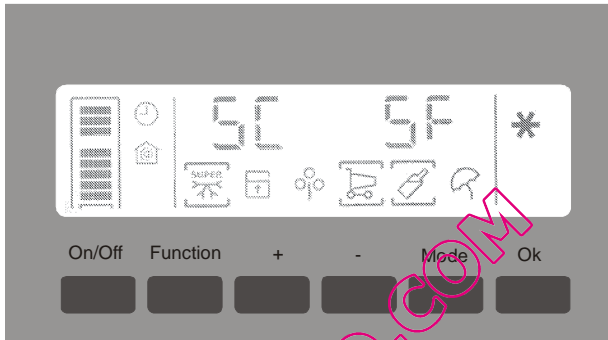

Mode Vacances

Ce mode sert :

Si vous ne comptez pas utiliser le réfrigérateur pendant un certain temps lors de vos vacances par exemple, choisissez ce mode pour faire fonctionner le congélateur uniquement.

Comment l'utiliser:

- Appuyez sur le bouton « Vacances » jusqu'à ce que le symbole Turbo s'allume.
- Si vous enfoncez une touche dans les 9 secondes, le mode sera sélectionné et un bruit de bip répété résonnera. • Si vous n'appuyez pas sur le bouton "OK" 9 secondes après le clignotement, le symbole clignotera 9 fois, le mode ne sera pas réglé.

Dans ce mode, le segment de température du compartiment Réfrigérateur / Congélateur affiche "H".

- Le réglage de la température du compartiment Congélateur / Réfrigérateur ne sera pas effectué.
- Si vous voulez annuler le mode Vacances, il vous faut le sélectionner à nouveau. Après sélection, si vous enfoncez la touche "OK" dans les 9 secondes, le mode sera annulé et un bruit de bip répété résonnera. Si vous n'appuyez pas sur le bouton "OK" 9 secondes après le clignotement, le symbole clignotera 9 fois, le mode ne sera pas annulé.

- Les compartiments congélateur et réfrigérateur continuent de fonctionner avec les valeurs définies en régulation normale.

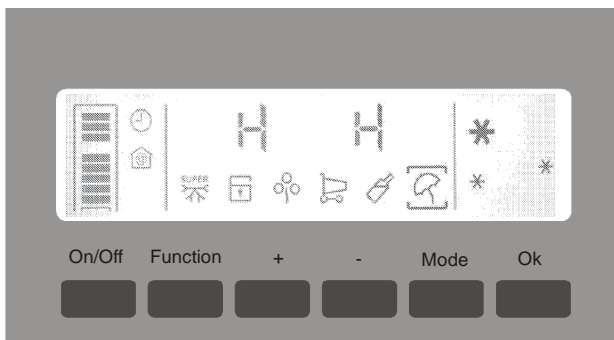

Mode Économie

Ce mode sert :

- Si vous souhaitez utiliser une valeur définie, reportez-vous au circuit de commande. Les deux compartiments fonctionneront en régulation normale avec les valeurs réglées.

Comment l'utiliser:

- Appuyez sur le bouton « Mode » jusqu'à ce que le symbole « Economie » s'allume.
- Si vous enfoncez une touche dans les 9 secondes, le mode sera sélectionné et un bruit de bip répété résonnera. • Si vous n'appuyez pas sur le bouton "OK" 9 secondes après le clignotement, le symbole clignotera 9 fois, le mode ne sera pas réglé.
- L'écran affichera "ECO" pendant ce mode.
- Le réglage de la température du compartiment Congélateur / Réfrigérateur ne sera pas effectué.
- Aucun autre mode ne peut être actif quand le mode Économie l'est déjà.
- Pour annuler le mode ÉCONOMIE, sélectionnez-le à nouveau. Après sélection, si vous enfoncez la touche "OK" dans les 9 secondes, le mode sera annulé et un bruit de bip répété résonnera. Si vous n'appuyez pas sur le bouton "OK" 9 secondes après le clignotement, le symbole clignotera 9 fois, le mode ne sera pas annulé.

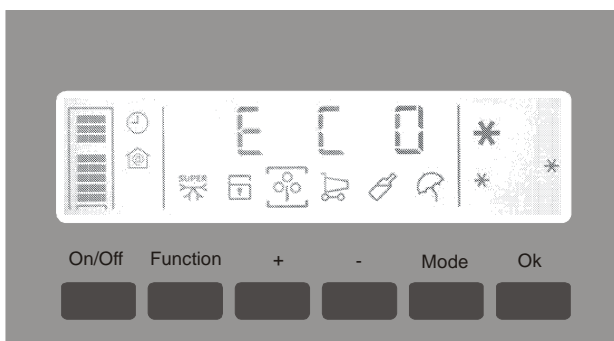

Fonction Verrouillage enfants

Le réfrigérateur est muni d'un système de verrouillage afin que les enfants ne puissent pas l'utiliser de manière incorrecte.

Réglage du verrouillage enfants

Maintenez conjointement les touches "F" et "R" enfoncées pendant 5 secondes. Le symbole de verrouillage s'allume.

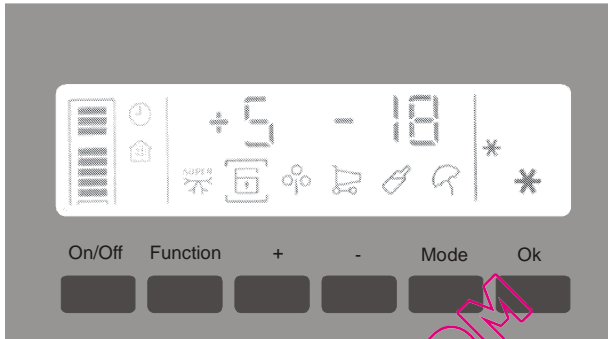

Annulation du verrouillage enfants

Cette fonction peut être annulée de la même façon.

Bouton Fonction

- Appuyez une fois sur le bouton "Fonction".
- Le premier appui vous permettra d'activer le compartiment congélateur afin de l'adapter à la température du congélateur.
- En appuyant chaque fois sur ce bouton, les options Heure en temps réel et Température ambiante du compartiment réfrigérateur s'allumeront. 5. Le bouton FONCTION sera désactivé mais l'espace vide indiquera le symbole d'alarme à la position correspondante.

Réglage de la température du compartiment de congélation

- Pressez le bouton "Fonction".
- En appuyant chaque fois sur ce bouton, les options Heure en temps réel et Température ambiante du compartiment réfrigérateur s'allumeront. 5. Le bouton FONCTION sera désactivé mais l'espace vide indiquera le symbole d'alarme à la position correspondante.
- Vous pouvez régler la température du compartiment congélateur en le sélectionnant et en appuyant sur le bouton Fonction, puis sur les boutons + / - .
- Pour ajuster la température du congélateur, il vous suffit d'appuyer sur le bouton "+" pour l'augmenter.
- Pour ajuster la température du congélateur, il vous suffit d'appuyer sur le bouton "-" pour le réduire.
- En ajustant la température du congélateur, vous avez la possibilité de patienter pendant 2 secondes ou d'appuyer sur le bouton "OK" pour confirmation.
- La valeur de la température du compartiment congélateur sera visible dans le coin droit de l'écran.
- Si vous appuyez sur le bouton "Mode" pendant le réglage manuel de la température, le symbole du premier mode s'allumera et le réglage de la température manuelle sera annulé.

Si l'appareil était réglé sur le mode Vacances, Super congélation, Super Réfrigération, Économie (le symbole clignotait) avant l'ajustement de la température, la machine continuera à fonctionner suivant le mode précédent. Lorsque le mode précédent est annulé ou se termine manuellement ou automatiquement, l'appareil commencera à fonctionner suivant les valeurs ajustées.

Température conseillée pour le compartiment de congélation

Quand faut-il l'utiliser	Température intérieure du compartiment de congélation
Pour le stockage de grandes quantités de denrées	-16°C ou -17°C
Pour le stockage de quantités moyennes de denrées	-18°C, -19°C, -20°C ou -21°C
Pour le stockage de grandes quantités de denrées	-22°C, -23°C ou -24°C

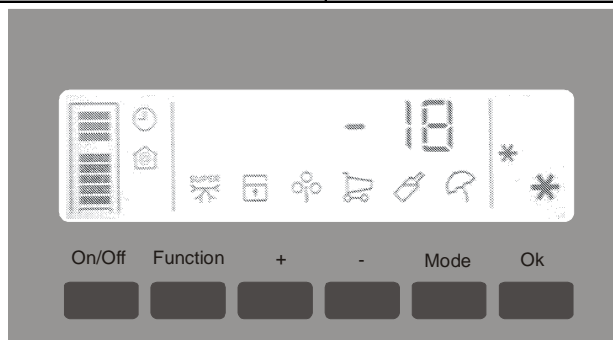

Réglage de la température du compartiment de réfrigération

- Vous pouvez régler la température du compartiment réfrigérateur en le sélectionnant et en appuyant sur le bouton "Fonction", puis sur les boutons + / - .
- Les valeurs de réglage de la température du réfrigérateur visibles dans le segment prévu à cet effet sont les suivantes: +2, +3, +4, +5, +6, +7, +8 C°.
- Pour ajuster la température du réfrigérateur, il vous suffit d'appuyer sur le bouton "+" pour l'augmenter.
- Pour ajuster la température du réfrigérateur, il vous suffit d'appuyer sur le bouton "-" pour le réduire.
- En ajustant la température du réfrigérateur, vous avez la possibilité de patienter pendant 2 secondes ou d'appuyer sur le bouton "OK" pour confirmation.
- La valeur de la température du compartiment réfrigérateur sera visible dans le coin gauche de l'écran.
- Si vous appuyez sur le bouton "Mode" pendant le réglage manuel de la température, le symbole du premier mode s'allumera et le réglage de la température manuelle sera annulé.

Si vous appuyez sur le bouton "Fonction" pendant le réglage manuel de la température, le réglage sera annulé.

Si l'appareil était réglé sur le mode Vacances, Super congélation, Super Réfrigération, Économie (le symbole clignotait) avant l'ajustement de la température, la machine continuera à fonctionner suivant le mode précédent. Lorsque le mode est annulé ou se termine manuellement ou automatiquement, l'appareil commencera à fonctionner suivant les valeurs ajustées.

Température conseillée pour le compartiment de réfrigération

Quand faut-il l'utiliser	Température intérieure du compartiment de réfrigération
Pour le stockage de grandes quantités de denrées	+2C° ou +3C°
Pour le stockage de quantités moyennes de denrées	+4C°, +5C°, +6C° ou +7C°
Pour le stockage de grandes quantités de denrées	-8C°

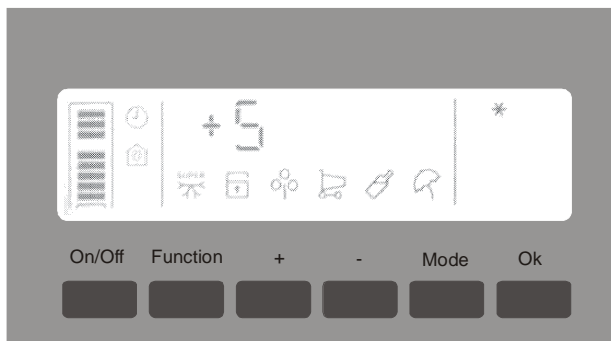

Horloge en temps réel

- Pour sélectionner l'horloge en temps réel, appuyez 3 fois sur le bouton "Fonction".
- Lorsque l'heure s'affiche à l'écran, vous pouvez appuyer sur le bouton "OK". Vous pouvez ensuite ajuster l'horloge en appuyant sur les boutons "+" et "-". Si vous souhaitez définir les valeurs, vous aurez à appuyer sur le bouton "Ok".
- Après avoir appuyé sur le bouton "Ok" pour régler, le segment de minutes commencera à clignoter. Vous pouvez également ajuster la valeur en utilisant les boutons (+) ou (-). Vous devez ensuite appuyer sur le bouton "Ok" pour régler. Alternativement, après réglage, vous n'appuierez sur aucun bouton pendant 3 secondes après le bip répété. Ceci veut dire que l'opération de réglage est bonne.
- Pour annuler l'horloge en temps réel à l'écran, appuyez sur le bouton "Fonction".
- L'utilisateur peut sélectionner cette fonction. Une fois sélectionné, l'horloge est visible à l'écran. En appuyant sur le bouton "Fonction", celle-ci est annulée.

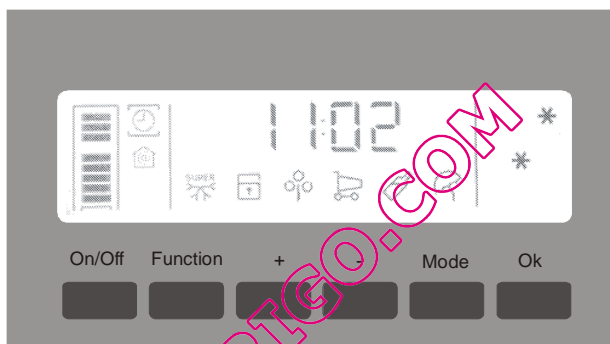

Température ambiante

Pour afficher température ambiante, appuyez sur le bouton "Fonction" jusqu'à ce que le symbole approprié clignote et que l'écran affiche la température ambiante de l'emplacement où l'appareil se trouve.

Si vous souhaitez annuler cette fonction, veuillez la sélectionner à nouveau.

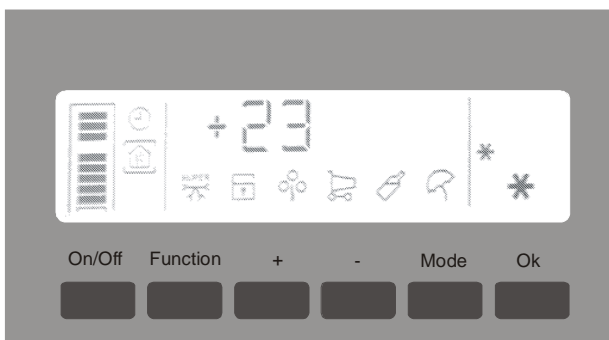

Alarme d'ouverture de porte

L'alarme d'ouverture de porte se fait entendre lorsque l'une des deux portes reste ouverte continuellement pendant plus de 2 minutes. Lorsque l'alarme d'ouverture de porte se fait entendre :

- L'écran du compartiment dont la porte est ouverte clignotera,
- Le rétroéclairage LCD (de couleur rouge) et le symbole d'alarme clignoteront.
- L'avertisseur sonore émettra un bip répété." (L'avertisseur sonore peut sonner pendant 1 heure au maximum.)
- Le symbole d'alarme clignotera.

Si vous souhaitez interrompre l'avertisseur sonore, vous pouvez fermer les portes ou appuyer sur le bouton "OK". Si vous appuyez sur le bouton "Ok", la couleur rouge de l'écran restera inchangée jusqu'à ce que vous fermiez la porte.

Marche/Arrêt (On/Off)

Lorsque vous appuyez sur le bouton "Marche / Arrêt" (si l'affichage se trouve sur la position ON), le chiffre 3 est visible sur les segments congélateur et réfrigérateur à l'écran. Et le compte à rebours affiche comme suit: 3 - 2 - 1 - Off(Arrêt). Le rétroéclairage disparaît. Après 3 secondes, le segment dédié aux chiffres affichera l'horloge en temps réel.

- Vous pouvez ouvrir l'affichage en appuyant sur le bouton "On / Off" (Marche/Arrêt).
- Lorsque l'affichage se trouve sur la position Off, le mode et les valeurs de températures réglées avant cette position d'arrêt s'activeront à nouveau. Ceci signifie que l'appareil fonctionne avec le mode précédent ou la température réglée. Les actions d'affichage uniquement changent.

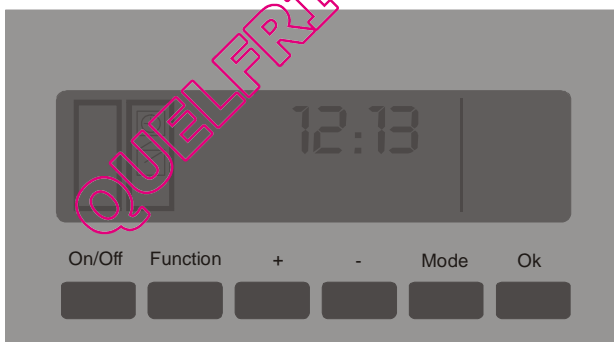

Accessoires

Afficheur de température

Pour vous aider au bon réglage de votre appareil, nous avons équipé votre réfrigérateur d'un indicateur de température, celui-ci étant placé dans la zone la plus froide.

La zone la plus froide du compartiment réfrigérateur se situe au niveau de la clayette inférieure en verre.

Le symbole ci-contre indique l'emplacement de la zone la plus froide de votre réfrigérateur.

L'escape situé directement au dessus de la clayette en verre du bac à légumes est la zone la plus froide du compartiment réfrigérateur comme indiqué par la clayette ou l'autocollant sur la paroi de votre appareil.

Por la bone conservation des denrées dans votre réfrigérateur et notamment das la zone la plus froide, veillez à ce que dans l'indicateur de température "OK" apparaisse.

Si "OK" n'apparaît pas, la température moyenne de la zone est trop élevée. Réglez le dispositif de réglage de température sur une position inférieure. L'indication "OK" apparaissant en noir, celui-ci est difficilement visible si l'indicateur de température est mal éclairé. La bonne lecture de celui-ci est correctement éclairé.

À chaque modification du dispositif de réglage de température attendez la stabilisation de la température à l'intérieur de l'appareil avant de procéder, si nécessaire, à un nouveau réglage. Ne modifiez la position du dispositif de réglage de température que progressivement et attendez au moins 12 heures avant de procéder à une nouvelle vérification et à une éventuelle modification.

Important Après chargement de L'appareil de denrées fraîches au après ouvertures répétées (ou ouverture prolongée) de la porte, il est normal que l'inscription "OK" n'apparaisse pas dans l'indicateur de température; attendez au moins 12 heures avant de réajuster le dispositif de réglage de température.

Si l'évaporateur du compartiment réfrigérateur (paroi du fond de l'appareil) se couvre anormalement de givre (appareil trop chargé, température ambiante élevée, thermostat sur une position élevée, ouvertures fréquentes de la porte), ramenez progressivement la manette du thermostat sur une position inférieure, jusqu'à obtenir de nouveau des périodes d'arrêt du compresseur. En effet, le dégivrage automatique de compartiment réfrigérateur ne s'effectue que si le compresseur s'arrête par intermittence.

Thermostat à régler

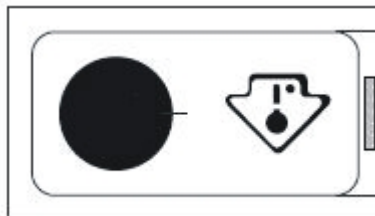

Température correcte

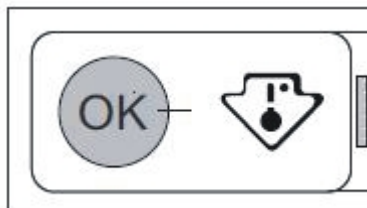

Etagère rétractable (Dans certains modèles)

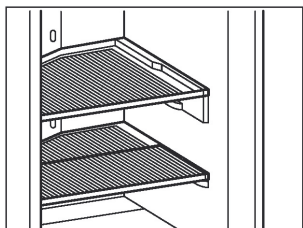

Figure -1-

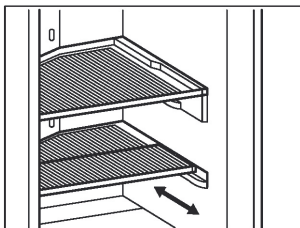

Figure -2-

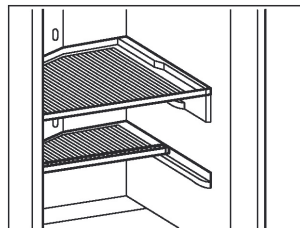

Figure -3-

L'étagère rétractable, située au-dessus du couvercle du bac à légumes, a été conçue pour libérer de l'espace et vous permettre de ranger davantage de produits. Cette étagère est mobile, de sorte que vous pouvez poser des produits plus longs ou plus gros sur le couvercle du bac à légumes.

Fabrication de glaçons : (Icematic)

- Retirez le bac à glaçons.
- Remplissez-le d'eau, jusqu'au niveau indiqué par le trait.
- Replacez-le dans sa position d'origine.
- Lorsque les glaçons sont prêts, appuyez sur le levier pour qu'ils tombent dans le réservoir à glaçons

Ne remplissez pas d'eau le réservoir à glaçons pour fabriquer des glaçons. Vous pourriez le casser.

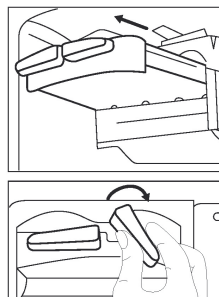

Compartment de congélation rapide

- Utilisez le compartiment de congélation rapide pour congeler vos plats faits maison (et les aliments frais) plus rapidement. Ce compartiment bénéficie d'une plus grande puissance de congélation.
- Pour ouvrir le compartiment, poussez le couvercle vers le haut et faites-le glisser dans le compartiment. Fermez-le de la même manière.

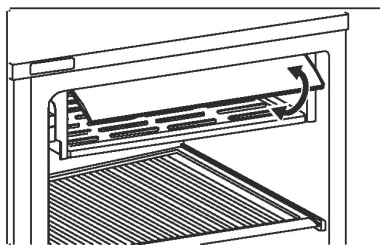

Remarque : vérifiez que le couvercle du compartiment de congélation rapide est fermé avant de fermer la porte du congélateur. Sinon, la congélation rapide risque de ne pas fonctionner

Compartiments fraîcheur

- Lorsque vous placez des aliments dans le compartiment fraîcheur plutôt que dans le compartiment congélateur ou réfrigérateur, ils conservent leur fraîcheur, leur saveur ainsi qu'un aspect sain plus longtemps. Lorsque le compartiment fraîcheur est sale, retirez-le et lavez-le sous l'eau.

(L'eau gèle à 0°C, mais les aliments contenant du sel ou du sucre gèlent à une température moins élevée).

- Le compartiment fraîcheur est en général utilisé pour le poisson frais, légèrement mariné, le riz, etc.

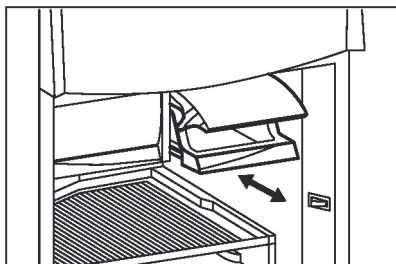

Le compartiment fraîcheur ne permet pas de congeler des aliments ou de fabriquer des glaçons.

Bac à légumes et couvercle du bac à légumes (Dans certains modèles)

Le bac à légumes absorbe et élimine le gaz d'éthylène (*) émis par les fruits et les légumes grâce au "FILTRE" du couvercle du bac à légumes, conservant ainsi la fraîcheur des fruits et légumes. Le filtre élimine également les odeurs désagréables du bac à légumes et contrôle leur excès en eau, maintenant un environnement très humide à l'intérieur du bac. Lorsque le couvercle est sale, retirez le couvercle du filtre, puis le filtre lui-même et nettoyez le couvercle du bac avec de l'eau.

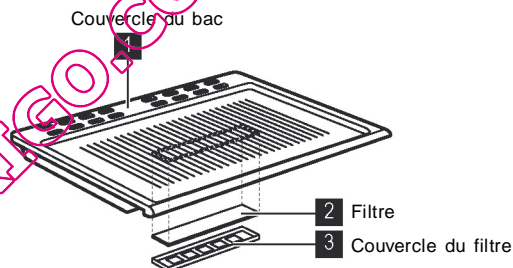

! Ne nettoyez pas le "filtre de contrôle d'humidité" avec de l'eau.

(*)REMARQUE : le gaz d'éthylène est un gaz produit par les fruits et les légumes, qui accélère leur mûrissement. Par exemple, les épinards et les brocolis jaunissent facilement dans les endroits où le gaz d'éthylène est abondant.

Enlever le couvercle des bacs à Légumes (Dans certains modèles)

Première étape: *Enlever les bacs à légumes*

- C'est facile de retirer les bacs à légumes car les bacs sont équipés avec des roulettes.
- Retirez le bac le plus loin possible, soulevez le devant et retirez entièrement.

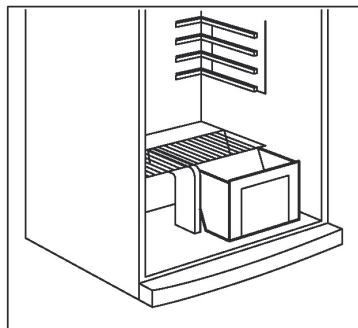

Deuxième étape: *Enlever la partition intermédiaire des bacs à légumes entre les bacs.*

- Poussez la partition vers la gauche en laissant le dessous en place.
- Retirez la partition des bacs.

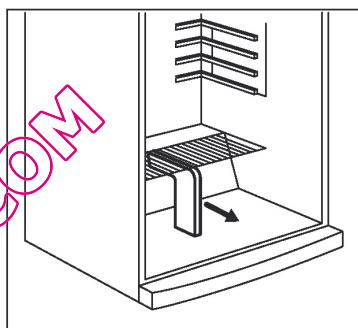

Troisième étape: *Enlever le couvercle des bacs à légumes*

- Retirez le couvercle des bacs à légumes jusqu'à ce que les chevilles du couvercle entrent dans les cavités (sur le côté droit et gauche) du compartiment.
- Quand les chevilles arrivent dans les cavités, poussez vers le haut et retirez le couvercle des bacs à légumes.

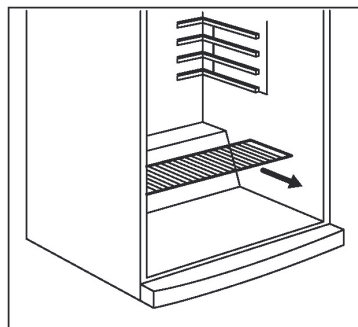

REMARQUE : *Pour remplacer le couvercle du bac à légumes, procédez à l'opération inverse.*

Toutes les descriptions écrites et visuelles contenues dans les accessoires peuvent varier en fonction du modèle de l'appareil.

SECTION 3. RANGEMENT DES ALIMENTS

Compartiment réfrigérateur

- Régler le compartiment réfrigérateur au niveau de la barre graphique 2-3 sera suffisant pour les conditions normales.
- Pour réduire l'humidité et l'accumulation consécutive de grive, ne jamais placer des liquides dans des récipients non fermés à l'intérieur du réfrigérateur.
- Ne jamais placer des aliments chauds dans le réfrigérateur. Laissez-les refroidir à la température ambiante et placez-les dans le réfrigérateur de manière à permettre une circulation d'air convenable.
- Placez-y la viande et le poisson nettoyé (emballé dans des paquets ou dans des feuilles de plastique) qui seront consommés dans les deux jours.
- Les fruits et les légumes peuvent être placés directement dans le bac à légumes, sans être emballés.

<i>Aliment</i>	<i>Durée de conservation</i>	<i>Lieu de conservation</i>
Fruits et légumes	1 semaine	Bac à légumes (sans emballage)
Viandes et poissons	2 à 3 jours	Emballés dans des sachets ou des sacs en plastique ou dans une boîte (sur la clayette en verre)
Fromage frais	3 à 4 jours	Dans la clayette de porte spéciale
Beurre et margarine	1 semaine	Dans la clayette de porte spéciale
Produit embouteillé, lait et yaourt	Jusqu'à la date de péremption indiquée par le fabricant	Dans la clayette de porte spéciale
Œufs	1 mois	Dans le casier à oeufs
Aliments cuits		Toutes les clayettes

REMARQUE : Évitez de conserver la patate, l'oignon, l'ail dans le réfrigérateur.

Compartiment congélateur

- Régler le compartiment congélateur au niveau de la barre graphique 2-3 sera suffisant pour les conditions normales.
- Le congélateur est utilisé pour la conservation à long terme des aliments surgelés ou congelés, et pour fabriquer des glaçons.
- Ne placez pas des aliments frais et chauds sur les étagères de la porte du congélateur afin de les congeler. Ne l'utilisez que pour la conservation des aliments congelés.
- Ne pas placer d'aliments frais ou chauds près des aliments congelés. Ils pourraient les décongeler.
- Utilisez l'étagère de congélation rapide pour congeler les aliments préparés à la maison (et les aliments à congeler) plus rapidement en raison de la plus grande capacité de la salle de congélation.

- Lorsque vous congelez des aliments frais (viande, poisson et préparations), divisez-les en portions utilisables en une fois.
- Lorsque vous congelez les aliments frais, la quantité maximale d'aliment frais (en kg) qui peut être congelée en 24 heures est indiquée sur l'étiquette de l'appareil.
- Pour que la performance optimale de l'appareil atteigne la capacité de congélation maximale, tournez le bouton du thermostat du congélateur à la position maximale 24 heures avant l'introduction des aliments frais dans le congélateur.
- Après avoir introduit l'aliment frais dans le congélateur, 24 heures à la position max. est généralement suffisant ; vous n'avez pas besoin de régler le bouton du thermostat du congélateur à la position max.
- Attention ; afin d'économiser de l'énergie, lorsque vous congelez de petites quantités d'aliments, vous n'avez pas besoin de régler le bouton du thermostat du congélateur à la position max.
- **Pour stocker les aliments congelés** ; suivez toujours les instructions indiquées sur les emballages des aliments congelés et si aucune information n'est fournie, ne conservez pas les aliments plus de 3 mois après la date d'achat.
- **Lorsque vous achetez des aliments surgelés**, vérifiez qu'ils ont été congelés à des températures adéquates et que l'emballage est intact.
- Les aliments congelés doivent être transportés dans des emballages appropriés pour maintenir la qualité de la nourriture et doivent être replacés au congélateur le plus tôt possible.
- Si l'emballage d'un aliment congelé semble être humide et anormalement gonflé, il est probable qu'il a été stocké auparavant à une température non adéquate et que le contenu en a été altéré.
- **La durée de conservation des aliments congelés** dépend de la température ambiante, du réglage du thermostat, de la fréquence d'ouverture de la porte, du type d'aliment et de la durée de transport du magasin jusqu'à la maison. Respecter toujours les instructions d'utilisation figurant sur le conditionnement et ne dépassez jamais la durée de stockage indiquée.

Viande et poisson	Préparation	Durée de conservation (mois)	Période de décongélation à la température ambiante (heure)
Steak	Emballé dans un papier	6-10	1-2
Viande d'agneau	Emballée dans un papier	6-8	1-2
Rôti de veau	Emballé dans un papier	6-10	1-2
Morceaux de veau	En petits morceaux	6-10	1-2
Cubes d'agneau	En morceaux	4-8	2-3
Viande hachée	non épicée, dans des emballages	1-3	2-3
Abats (morceaux)	En morceaux	1-3	1-2
Saucisson de Bologne/Saucisson sec	Doit être emballé même s'il comporte un revêtement		Jusqu'à dégivrage
Poulet et dinde	Emballage dans un papier	7-8	10-12
Oie et canard	Emballage dans un papier	4-8	10
Biche, lapin, viande de brousse Sanglier	Quantités de 2,5 kg et sans os	9-12	10-12
Poissons d'eau douce (saumon, carpe, silure)	Doit être lavé et séché après avoir été soigneusement nettoyé et écaillé, la tête et la queue doivent être coupées au besoin.	2	Jusqu'à décongélation complète
Poisson maigre, loup de mer, turbot, poisson plat		4-8	Jusqu'à décongélation complète
Poissons gras (thon, maquereau, poisson bleu, anchois)		2-4	Jusqu'à décongélation complète
Mollusques et crustacés	Nettoyés et emballés	4-6	Jusqu'à décongélation complète
Caviar	Dans son emballage, dans une boîte en aluminium ou en plastique	2-3	Jusqu'à décongélation complète
Escargot	Dans de l'eau salée, dans une boîte en aluminium ou en plastique	3	Jusqu'à décongélation complète

Remarque: La viande congelée doit être cuite comme de la viande fraîche c'est-à-dire après décongélation. Si vous ne faites pas cuire la viande après l'avoir sorti du congélateur, ne l'y remettez pas.

Légumes et fruits	Préparation	Durée de conservation (mois)	Température ambiante Durée de dégivrage (heure)
Chou-fleur	Retirez les feuilles, divisez le trognon en parties et laissez-le dans de l'eau contenant un peu de citron	10 - 12	Il peut être utilisé à l'état congelé
Haricot vert et haricot français	Lavez et coupez-les en petits morceaux	10 - 13	Ils peuvent être utilisés à l'état congelé
Haricots	Écosser et laver	12	Ils peuvent être utilisés à l'état congelé
Champignons et asperges	Lavez et coupez-les en petits morceaux	6 - 9	Ils peuvent être utilisés à l'état congelé
Chou	Nettoyé	6 - 8	2
Aubergine	Coupez-la en petits morceaux de 2 cm après lavage	10 - 12	Dans des plats différents
Maïs	Nettoyez et gardez-le avec son épis ou en grains	12	Il peut être utilisé à l'état congelé
Carotte	Nettoyez et découpez-la en tranches	12	Elle peut être utilisée à l'état congelé
Piment	Retirez la tige, divisez-le en deux et enlevez les pépins	8 - 10	Il peut être utilisé à l'état congelé
Épinard	Lavé	6 - 9	2
Pomme et avocat	Découpez en épluchant	8 - 10	(Dans le réfrigérateur) 5
Abricot et pêche	Divisez-les en deux et retirez les pépins	4 - 6	(Dans le réfrigérateur) 4
Fraise et framboise	Lavez et nettoyez-les	8 - 12	2
Fruits cuits	Ajouter 10% de sucre dans le récipient	12	4
Prunes, cerises, cerises acides	Lavez-les et retirez les tiges	8 - 12	5 - 7

Produits laitiers Pâtisserie		Préparation	Durée de conservation (mois)	Conditions de conservation
Lait (homogénéisé) en paquet		Dans son emballage	2 - 3	Lait pur – Dans son emballage
Fromage (excepté le fromage blanc)		En forme de tranches	6 - 8	Il peut être laissé dans son emballage d'origine en vue d'une conservation courte durée. Il peut également être emballé dans un sac en plastique pour une conservation longue durée.
Beurre, margarine		Dans son emballage	6	
* Œufs	Blanc d'œuf	Mélangez soigneusement et ajoutez-y une pincée de sel ou de sucre pour éviter qu'il devienne trop lourd. Mélangez soigneusement et ajoutez-y une pincée de sel ou de sucre pour éviter qu'il devienne trop lourd.	10 - 12	30 grammes du mélange équivalent à un jaune d'œuf.
	Mélange d'œuf (Blanc –jaune)		10	50 grammes du mélange équivalent à un jaune d'œuf.
	Jaune d'œuf		8 - 10	20 grammes du mélange équivalent à un jaune d'œuf.
Dans une boîte fermée				

* L'œuf ne doit pas être congelé avec la coquille. Le blanc et le jaune d'œuf doivent être congelés séparément ou après avoir été soigneusement mélangés.

	Durée de conservation (mois)	Période de décongélation à la température ambiante (heures)	Durée de décongélation dans le four (minutes)
Pain	4 - 6	2 - 3	4-5 (220-225 °C)
Biscuits	3 - 6	1 - 1,5	5-8 (190-200 °C)
Pâté	1 - 3	2 - 3	5-10 (200-225 °C)
Tartelette	1 - 1,5	3 - 4	5-8 (190-200 °C)
Pâtes filo	2 - 3	1 - 1,5	5-8 (190-200 °C)
Pizza	2 - 3	2 - 4	15-20 (200 °C)

Le goût de certaines épices dans les aliments cuits (anis vert, basilique, cresson d'eau, vinaigre, épices assorties, gingembre, ail, oignon, moutarde, thym, marjolaine, poivre noir, etc.) change et le goût de ces aliments devient très fort lorsqu'il sont conservés pendant longtemps.

Par conséquent, vous devez ajouter un peu d'épices aux aliments congelés ou vous devez ajouter l'épice de votre choix après la décongélation.

La durée de conservation des aliments est fonction de l'huile utilisée. Les huiles appropriées sont la margarine, la graisse de veau, l'huile d'olive et le beurre. Les huiles non appropriées sont l'huile d'arachide, et la graisse de porc.

Les aliments sous forme liquide doivent être congelés dans des boîtes en plastique et les autres dans des sacs en plastique.

SECTION 4. NETTOYAGE ET ENTRETIEN

- Débranchez l'appareil avant de le nettoyer.
- Ne versez pas d'eau dans l'appareil pour le nettoyer.
- Les compartiments réfrigérateur et congélateur doivent être nettoyés régulièrement à l'aide d'une solution de bicarbonate de soude et d'eau tiède.
- Nettoyez les accessoires séparément avec de l'eau savonneuse. Ne les lavez pas au lave-vaisselle.
- N'utilisez pas de produits abrasifs ni de détergents. Après lavage, rincez à l'eau claire et séchez avec soin. Vous pouvez alors rebrancher l'appareil (vos mains doivent être sèches).

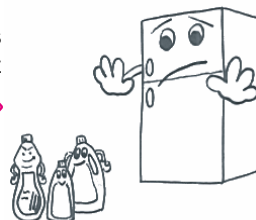
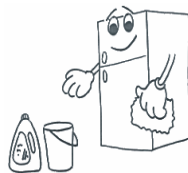
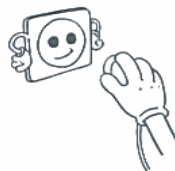

- Le condensateur doit être nettoyé à l'aide d'un balai au moins une fois par an, afin d'améliorer les performances de l'appareil et de réaliser des économies d'énergie.

LA PRISE DOIT ETRE DEBRANCHEE.

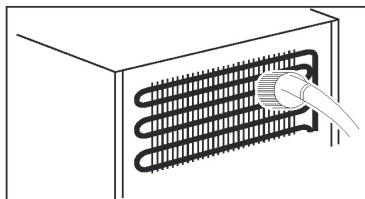

Dégivrage

- Le dégivrage s'effectue automatiquement lorsque l'appareil est en fonctionnement. L'eau de dégivrage est recueillie dans le bac d'évaporation et s'évapore automatiquement.

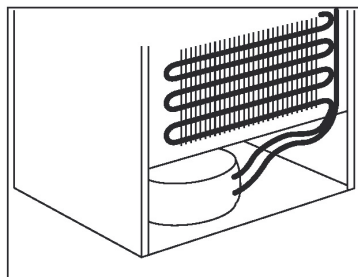

Remplacement de l'ampoule du réfrigérateur et du congélateur

1. Débranchez l'appareil.
2. Dévissez le couvercle de l'ampoule à l'aide d'un petit tournevis et retirez-le.
3. Remplacez l'ampoule par une nouvelle ampoule d'une puissance maximale de 15 W.
4. Remplacez le capot de la lampe et attendez 5 minutes avant de rebrancher l'appareil.

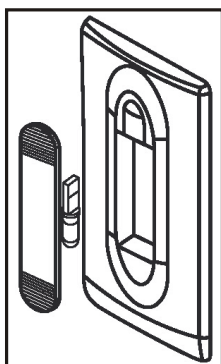

BOITIER/COUVERCLE
DE L'AMPOULE

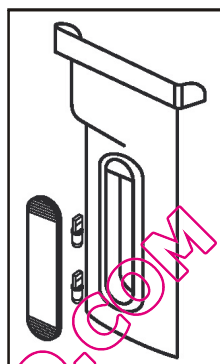

BOITIER/COUVERCLE
DE L'AMPOULE

SECTION 5. TRANSPORT ET DEPLACEMENT

Transport et déplacement de l'appareil

- Vous pouvez conserver le carton et le polystyrène d'emballage.
- Si vous devez transporter l'appareil, attachez-le avec un tissu large ou une corde solide. Les consignes écrites sur le carton ondulé doivent être appliquées lors du transport.
- Avant de transporter ou de déplacer l'appareil, tous les accessoires (clayettes, bac à légumes, etc.) doivent être enlevés ou fixés avec de l'adhésif pour éviter qu'ils ne bougent.

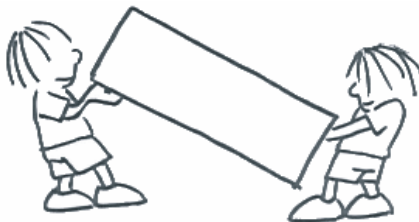

Changement du sens d'ouverture de la porte (Dans certains modèles)

Si vous devez modifier le sens d'ouverture de la porte, consultez le service après-vente.

SECTION 6. AVANT D'APPELER LE SERVICE APRES-VENTE

Si l'appareil ne fonctionne pas bien, on peut quelques fois y remédier très simplement. Regardez d'abord les points suivants avant de contacter un technicien, de manière à économiser du temps et de l'argent.

Ce qu'il faut faire lorsque votre réfrigérateur ne fonctionne pas

Débranchez-le et assurez-vous que l'alimentation secteur est déconnectée. Pour faire cette vérification, branchez un autre appareil qui fonctionne dans cette prise.

AVERTISSEMENT: L'appareil vous préviendra avec un signal sur le tableau électronique lorsqu'il y a un problème avec le réglage des températures dans les compartiments.

<i>TYPE D'ERREUR</i>	<i>SIGNIFICATION POSSIBLE</i>	<i>CAUSE</i>	<i>SOLUTION</i>
1. Si l'indication "SR" s'affiche à l'écran 2. Si la couleur de l'écran passe au rouge et clignote 3. Si le symbole d'alarme et du réfrigérateur clignote	Avertissement d'échec	Quelque chose pose problème ou bien le processus de refroidissement a échoué	Contactez-nous le plus tôt possible. Remarque: Vous pouvez appuyer sur le bouton "Ok" pour interrompre la fonction d'alarme. Cependant, l'écran restera rouge jusqu'à ce que le problème soit résolu. Une fois résolu, l'écran redeviendra blanc.
1. Si les symboles d'alarme et de réfrigérateur clignent 2. Si la couleur de l'écran passe au rouge et clignote 3. Si l'avertisseur sonore	Alarme d'ouverture de porte	L'une des portes est ouverte pendant 2 minutes.	La porte ouverte doit être fermée. Remarque : Si vous tenez à ce que la porte reste ouverte, vous pouvez appuyer sur le bouton "Ok" pour mettre fin à la fonction d'alarme. Ainsi, seul l'écran deviendra rouge jusqu'à ce que la porte soit fermée.

	Le compartiment congélateur n'est pas suffisamment froid	Cet avertissement sera visible surtout après une longue absence d'alimentation électrique	<p>1. Évitez de congeler à nouveau les denrées déjà décongelées, et consommez-les le plus tôt possible.</p> <p>2. Réglez la température du congélateur sur des valeurs plus froides ou réglez l'option Super congélation, jusqu'à ce que la température du compartiment soit normale. N'introduisez pas vos denrées avant la fin de ce dysfonctionnement.</p> <p>Remarque : Vous pouvez appuyer sur le bouton "Ok" pour interrompre les fonctions de l'alarme. L'avertisseur sonore s'arrêtera, les symboles d'alarme et du réfrigérateur ne clignoteront pas. Cependant, l'écran restera rouge jusqu'à ce que le problème soit résolu. Une fois résolu, l'écran redeviendra blanc.</p>
<p>1. Si les valeurs de température des compartiments réfrigérateur et congélateur s'affichent à l'écran</p> <p>2. Si les symboles d'alarme et de réfrigérateur clignotent</p> <p>3. Si un avertisseur sonore se fait entendre</p> <p>4. Si la couleur de l'écran passe au rouge</p>	Le compartiment réfrigérateur n'est pas suffisamment froid	La température idéale du compartiment réfrigérateur est de +4°C. Si vous voyez cet avertissement, cela signifie que vos aliments ont de fortes chances de se détériorer.	<p>1. Réglez la température du réfrigérateur sur des valeurs plus froides ou réglez l'option Super réfrigération, jusqu'à ce que la température du compartiment soit normale.</p> <p>2. N'ouvrez pas beaucoup la porte jusqu'à ce que ce problème soit résolu.</p> <p>Remarque : Vous pouvez appuyer sur le bouton "Ok" pour interrompre les fonctions de l'alarme. L'avertisseur sonore s'arrêtera, les symboles d'alarme et du réfrigérateur ne clignoteront pas. Cependant, l'écran restera rouge jusqu'à ce que le problème soit résolu. Une fois résolu, l'écran redeviendra blanc.</p>
	Pas suffisamment froid	Cet avertissement signifie que ni le congélateur, ni le réfrigérateur, n'est suffisamment froid	<p>Recherchez les raisons pour lesquelles les compartiments congélateur / réfrigérateur ne sont pas suffisamment froids.</p> <p>Remarque : Vous pouvez appuyer sur le bouton "Ok" pour interrompre les fonctions de l'alarme. L'avertisseur sonore s'arrêtera, les symboles d'alarme et du réfrigérateur ne clignoteront pas. Cependant, l'écran restera rouge jusqu'à ce que le problème soit résolu. Une fois résolu, l'écran redeviendra blanc.</p>
	Le compartiment congélateur est trop froid	Les denrées commencent à se congeler à cause de la température de refroidissement trop élevée	<p>1. Vérifiez si le "Mode super réfrigération" est activé.</p> <p>2. Réduisez les valeurs de température du réfrigérateur.</p> <p>Remarque : Vous pouvez appuyer sur le bouton "Ok" pour interrompre les fonctions de l'alarme. L'avertisseur sonore s'arrêtera, les symboles d'alarme et du réfrigérateur ne clignoteront pas. Cependant, l'écran restera rouge jusqu'à ce que le problème soit résolu. Une fois résolu, l'écran redeviendra blanc.</p>
<p>1. Si la couleur de l'écran passe au rouge et affiche "LO PO"</p> <p>2. Si le symbole d'alarme clignote</p>	Basse tension	Lorsque la tension de l'alimentation électrique est inférieure à 170V, l'appareil adopte une position régulière	<p>Ce n'est pas un dysfonctionnement. C'est un moyen de protéger le compresseur contre d'éventuels dégâts. Cet avertissement disparaîtra lorsque le niveau de la tension sera régulier.</p> <p>Remarque : Vous pouvez appuyer sur le bouton "Ok" pour interrompre la fonction d'alarme. L'écran reste rouge et affiche "LO PO" jusqu'à ce que le niveau de tension requis soit atteint.</p>

Votre réfrigérateur ne fonctionne pas

Vérifiez :

- qu'il est branché,
- que l'interrupteur général de votre habitation n'est pas déconnecté,
- que le thermostat n'est pas positionné sur « 0 »,
- que la prise est adaptée. Pour ce faire, branchez un autre appareil sur la même prise.

Votre réfrigérateur ne fonctionne pas de façon optimale

Vérifiez :

- que vous ne l'avez pas surchargé,
- que les portes sont bien fermées,
- que le condensateur n'est pas couvert de poussière,
- que l'espace laissé derrière et sur les côtés de l'appareil est suffisant.

Votre appareil est bruyant :

La gaz de refroidissement qui circule dans le circuit de réfrigération peut parfois émettre un petit bruit même lorsque le compresseur ne fonctionne pas. Ne vous inquiétez pas, cela est tout à fait normal. Si vous entendez un bruit différent, vérifiez :

- que l'appareil est bien droit,
- que rien ne touche l'arrière,
- que le contenu de l'appareil ne vibre pas.

Si votre réfrigérateur ne refroidit pas suffisamment ;

- Votre réfrigérateur a été conçu de manière à fonctionner dans la plage de température ambiante dans les normes conformément à la classe du climat mentionnée dans l'étiquette de l'information. Le fonctionnement de l'appareil dans des environnements ayant des valeurs de température non conformes à celles spécifiées n'est pas recommandé pour une réfrigération efficace.

Classe Climatique	Température ambiante (°C)
T	Entre 16 et 43
ST	Entre 16 et 38
N	Entre 16 et 32
SN	Entre 10 et 32

Informations relatives à la conformité

- La classe tropicale est définie pour les températures environnementales comprises entre 16°C et 43°C conformément aux normes TS EN ISO 15502.
- L'appareil a été fabriqué en conformité avec les normes E N1 55 02, IE C6 03 35 -1 / IEC60335-2-24, 2004/108/EC.

Recommandations

- Si vous n'utilisez pas l'appareil pendant une longue période (par exemple pendant les vacances d'été) débranchez-le, nettoyez-le et laissez la porte ouverte pour éviter la formation de moisissures et de mauvaises odeurs.
- Pour arrêter complètement l'appareil, débranchez-le de la prise murale (pour le nettoyer ou lorsque vous laissez les portes ouvertes).

Quelques conseils pour économiser de l'énergie

- 1- Installez l'appareil dans une pièce humide, bien aérée, loin de la lumière directe du soleil et des sources de chaleur comme le radiateur, la cuisinière, etc.) Dans le cas contraire, utilisez une plaque d'isolation.
- 2- Laissez les aliments et les boissons chauds refroidir hors de l'appareil.
- 3- Pour geler les denrées congelées, introduisez-les dans le compartiment réfrigérateur. La faible température des aliments congelés aidera à la réfrigération du compartiment réfrigérateur pendant la décongélation. Ce qui vous aide à économiser de l'énergie. Vous gaspillez de l'énergie lorsque vous mettez les denrées congelées hors du compartiment réfrigérateur.
- 4- Veillez à couvrir les boissons et les aliments avant de les introduire dans l'appareil. Si vous ne le faites pas, l'humidité de l'appareil augmente d'intensité. Par conséquent, le processus de réfrigération prend plus de temps. Bien plus, le fait de couvrir vos produits avant de les ranger dans l'appareil les met à l'abri des mauvaises odeurs.
- 5- Pendant l'introduction des aliments et des boissons dans l'appareil, laissez la porte ouverte la moins longtemps possible.
- 6- Veillez à ce que les couvercles de tous les compartiments de l'appareil restent fermés.
(bac à légumes, compartiment réfrigérateur, etc.).
- 7- Le joint de porte doit être propre et flexible. Remplacez les joints en cas d'usure.
- 8- De temps à autre, nettoyez la partie arrière de votre appareil à l'aide d'un aspirateur ou d'un pinceau pour éviter qu'il consomme plus d'énergie.

SECTION 7. ELEMENTS ET COMPARTIMENTS DE L'APPAREIL

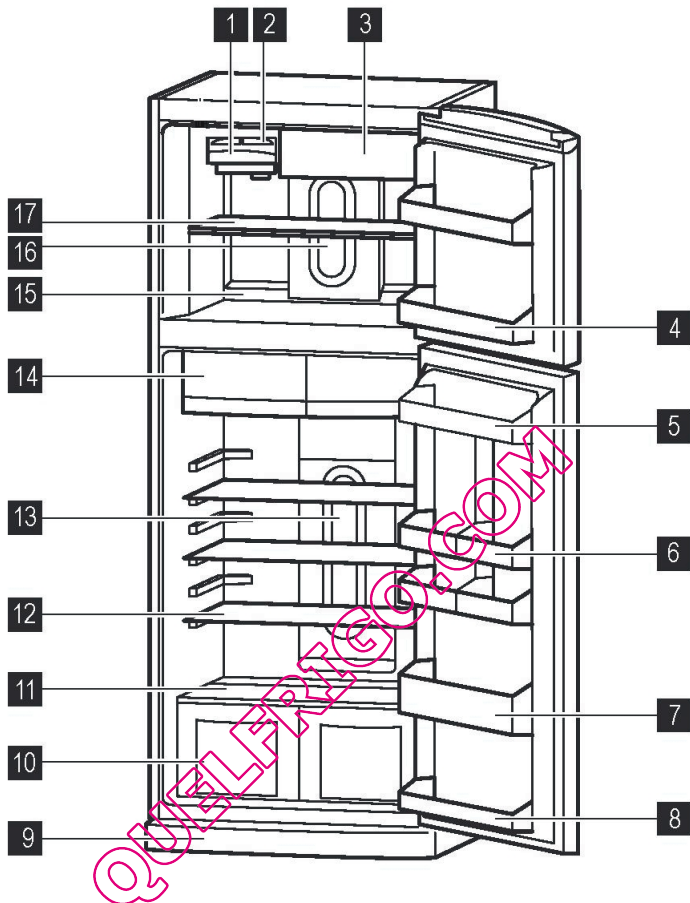

Cette présentation ne sert que de renseignement sur les parties de l'appareil, Celles-ci pourraient varier en fonction du modèle de l'appareil.

- | | |
|------------------------------------|------------------------------------|
| 1) RESERVOIR A GLACONS | 10) BAC A LEGUMES |
| 2) BAC A GLACONS | 11) COUVERCLE DU BAC A LEGUMES |
| 3) COMPARTIMENT CONGELATION RAPIDE | 12) ETAGERES DU REFRIGERATEUR |
| 4) BACS DU CONGELATEUR | 13) BOITIER/COUVERCLE DE L'AMPOULE |
| 5) BAC SUPERIEUR | 14) COMPARTIMENT FRAICHEUR |
| 6) COMPARTIEMENT A OEUFS | 15) COMPARTIMENT CONGELATEUR |
| 7) PORTE-BOUTEILLES | 16) BOITIER/COUVERCLE DE L'AMPOULE |
| 8) BAC INFERIEUR | 17) ETAGERE DU CONGELATEUR |
| 9) PROTECTION ANTI-CHOCS | |

Cet appareil porte le symbole du recyclage conformément à la Directive Européenne 2002/96/CE concernant les Déchets d'Équipements Électriques et Électroniques (DEEE ou WEEE). En procédant correctement à la mise au rebut de cet appareil, vous contribuerez à empêcher toute conséquence nuisible pour l'environnement et la santé de l'homme.



Le symbole  présent sur l'appareil ou sur la documentation qui l'accompagne indique que ce produit ne peut en aucun cas être traité comme déchet ménager. Il doit par conséquent être remis à un centre de collecte des déchets chargé du recyclage des équipements électriques et électroniques.

Pour la mise au rebut, respectez les normes relatives à l'élimination des déchets en vigueur dans le pays d'installation. Pour obtenir de plus amples détails au sujet du traitement, de la récupération et du recyclage de cet appareil, veuillez vous adresser au bureau compétent de votre commune, à la société de collecte des déchets ou directement à votre revendeur.

QUELFRIGO.COM

QUELFRIGO.COM

QUELFRIGO.COM



QUELFRIGO.COM

PNC CODE: 924000983

52044551